

Canon

RF

70-200mm F4 L IS USM

Istruzioni

ITALIANO

Grazie per aver scelto un prodotto Canon.

Canon RF70-200mm F4 L IS USM è un teleobiettivo zoom da utilizzare con le fotocamere della serie EOS R.

- "IS" è l'acronimo di Image Stabilizer (Stabilizzatore d'immagine).
- "USM" è l'acronimo di Ultrasonic Motor (Motore ultrasonico).

Firmware della fotocamera

Utilizzare la versione più recente del firmware con la fotocamera in uso. Per sapere se la versione del firmware in uso è la più recente o per informazioni sull'aggiornamento del firmware, visitare il sito Web Canon.

Termini e simboli convenzionali utilizzati in queste istruzioni



Avviso per evitare il malfunzionamento o il danneggiamento dell'obiettivo o della fotocamera.



Note supplementari sull'utilizzo dell'obiettivo e sullo scatto di foto.

Norme di sicurezza

Precauzioni da adottare per un uso sicuro della fotocamera. Leggere attentamente le presenti precauzioni e assicurarsi che vengano adottate per evitare rischi e lesioni all'utente e ad altre persone.



Avviso

Informazioni sui rischi che possono causare lesioni gravi o letali.

- **Non fissare direttamente il sole o altre sorgenti di luce di forte intensità attraverso l'obiettivo.** Ciò può comportare la perdita della vista.
- **Non lasciare l'obiettivo al sole senza il copriobiettivo.** L'obiettivo potrebbe concentrare la luce del sole che lo attraversa e provocare un malfunzionamento o un incendio.



Attenzione

Informazioni sui rischi che possono causare il malfunzionamento o il danneggiamento di altri oggetti.

- **Non lasciare il prodotto in luoghi esposti a temperature molto elevate o molto basse.** Il prodotto può causare ustioni o lesioni se toccato.
- **Non inserire la mano o le dita nel prodotto.** Pericolo di lesioni.

Precauzioni generali

Precauzioni per l'uso

- Non lasciare il prodotto in luoghi surriscaldati o in un'auto esposta alla luce solare diretta. Le temperature elevate possono causare il malfunzionamento del prodotto.
- Se si porta l'obiettivo da un ambiente freddo a uno caldo, è possibile che si formi condensa sulla superficie della lente e sui componenti interni. Per evitare questo fenomeno, mettere l'obiettivo in una busta di plastica a chiusura ermetica prima di portarlo da un ambiente freddo a uno caldo. Togliere quindi l'obiettivo dalla busta quando si è riscaldato. Eseguire la stessa operazione quando si porta l'obiettivo da un ambiente caldo a uno freddo.
- L'interno dell'obiettivo può sembrare ondeggiare, ma ciò non indica un difetto o un guasto e non causerà problemi durante l'uso.
- Per ottimizzare il controllo dell'apertura, in alcuni casi le lame del diaframma si muovono durante le operazioni di zoom e messa a fuoco, anche se il valore di apertura è impostato su AE priorità diaframma o esposizione manuale, ecc.
- Leggere anche le precauzioni per l'uso per l'obiettivo eventualmente riportate nel manuale di istruzioni della fotocamera.

Nomenclatura

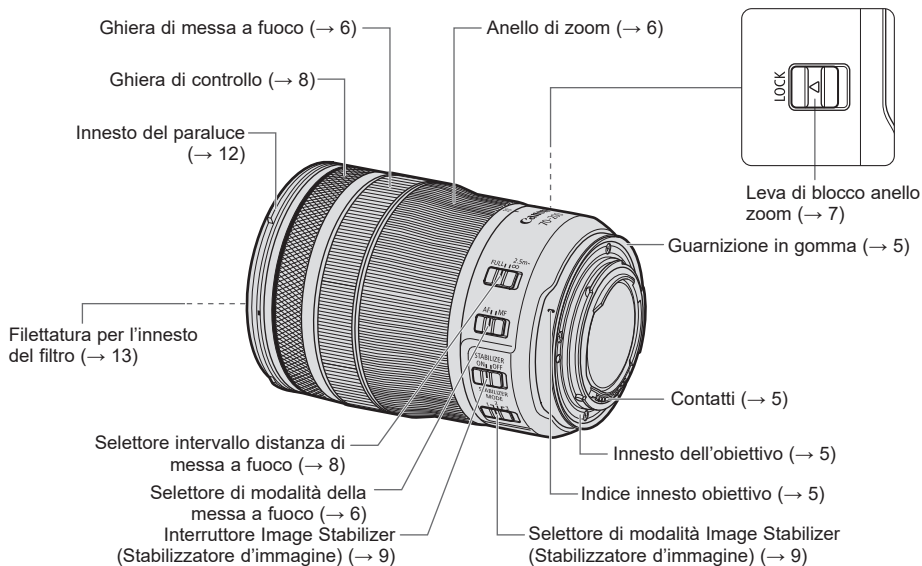

- Fra parentesi sono indicate le pagine da consultare per informazioni più dettagliate (→ **).

1. Inserimento e rimozione dell'obiettivo

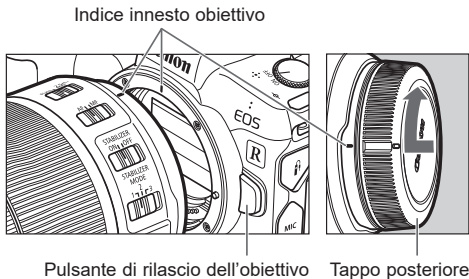

Inserimento dell'obiettivo

Allineare gli indici innesto obiettivo dell'obiettivo e della fotocamera, quindi ruotare l'obiettivo in senso orario fino ad avvertire uno scatto.

Rimozione dell'obiettivo

Ruotare l'obiettivo in senso antiorario premendo il pulsante di rilascio dell'obiettivo della fotocamera. Rimuovere l'obiettivo quando non è possibile ruotarlo ulteriormente.

Per i dettagli, consultare le istruzioni della fotocamera.



- Impostare l'interruttore di accensione della fotocamera su OFF durante l'inserimento o la rimozione dell'obiettivo.
 - Fissare il copriobiettivo prima di rimuovere l'obiettivo dalla fotocamera.
 - Dopo aver rimosso l'obiettivo, posizionarlo con la parte posteriore rivolta verso l'alto, quindi fissare il tappo posteriore per evitare che la superficie della lente e i contatti si graffino. Quando si fissa il tappo posteriore, assicurarsi che gli indici di innesto dell'obiettivo e del tappo posteriore siano allineati.
 - Graffi, polvere o impronte digitali sui contatti possono causare corrosione o connessioni problematiche e, in ultima analisi, malfunzionamenti. Se i contatti sono sporchi, pulirli con un panno morbido.
 - L'innesto dell'obiettivo è dotato di una guarnizione in gomma che garantisce una migliore resistenza a polvere e acqua. Tale guarnizione in gomma può causare la comparsa di tracce di attrito intorno all'innesto dell'obiettivo della fotocamera, senza tuttavia avere alcuna incidenza sull'uso.
-
- 
- È possibile sostituire le guarnizioni in gomma presso il Centro di assistenza Canon (a pagamento).

2. Impostazione della modalità di messa a fuoco

Ghiera di messa a fuoco

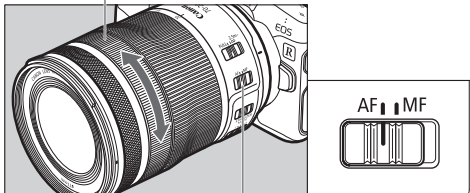

Selettore di modalità della messa a fuoco

Per scattare in modalità di messa a fuoco automatica (AF), posizionare il selettore di modalità della messa a fuoco su AF.

Per usare solo la messa a fuoco manuale (MF), posizionare il selettore di modalità della messa a fuoco su MF e mettere a fuoco ruotando l'apposita ghiera.

- Se si ruota rapidamente la ghiera di messa a fuoco, la messa a fuoco potrebbe essere ritardata.



- La ghiera di messa a fuoco dell'obiettivo è elettronica.
- Se il funzionamento di AF è impostato su [ONE SHOT], è possibile eseguire la messa a fuoco manuale dopo che è stata completata la messa a fuoco automatica continuando a tenere premuto il pulsante di scatto a metà corsa (Messa a fuoco manuale continua). Tuttavia, è necessario modificare le impostazioni della fotocamera. Per i dettagli, consultare le istruzioni della fotocamera.

3. Uso dello zoom

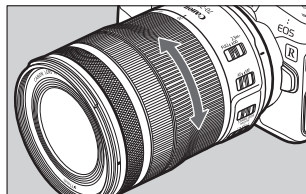

Per eseguire lo zoom, ruotare l'anello di zoom dell'obiettivo.



- Accertarsi di interrompere lo zoom prima di mettere a fuoco altrimenti lo zoom potrebbe incidere sulla messa a fuoco.
- Se si ruota rapidamente l'anello di zoom è possibile che si verifichi temporaneamente un effetto sfocato.
- Fare attenzione a non far rimanere le dita incastrate tra la parte anteriore dell'obiettivo e la ghiera di controllo durante lo zoom.

4. Fissaggio dell'anello di zoom

L'anello di zoom può essere fissato per mantenere l'obiettivo alla sua estensione minore. Questa funzione è comoda durante il trasporto della fotocamera con una cinghia, in quanto impedisce all'obiettivo di estendersi.

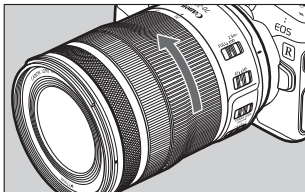
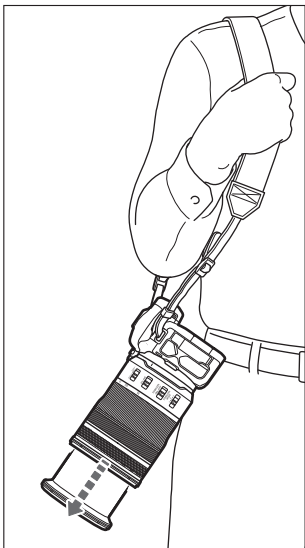

1 Ruotare l'anello di zoom fino alla posizione di minima lunghezza focale (70 mm).

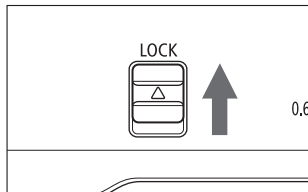

2 Far scorrere la leva di blocco anello zoom nella direzione indicata dalla freccia.

- Per rilasciare l'anello di zoom, far scorrere la relativa leva di blocco nella direzione opposta alla freccia.

! L'anello di zoom non può essere fissato in posizione diversa da quella di minima lunghezza focale.

5. Impostazione dell'intervallo distanza di messa a fuoco

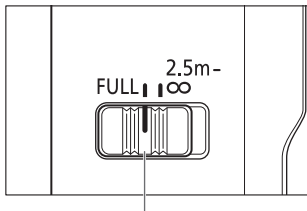

Selettore intervallo distanza di messa a fuoco

È possibile impostare l'intervallo distanza di messa a fuoco tramite un selettore. Impostando l'intervallo distanza di messa a fuoco si impedisce che l'obiettivo metta a fuoco soggetti non desiderati a diverse distanze.

Intervallo distanza di messa a fuoco

1. FULL (0,6 m - ∞)
2. 2,5 m - ∞

6. Ghiera di controllo

È possibile assegnare alla ghiera di controllo le funzioni comunemente usate con le fotocamere, come le impostazioni di velocità e impostazione apertura.

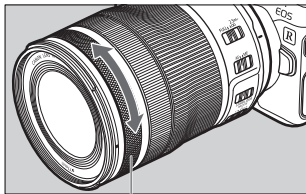

Ghiera di controllo

Lo scatto della ghiera di controllo consente di percepire la quantità di rotazione applicata. Per i dettagli sull'uso della ghiera di controllo, fare riferimento alle istruzioni della fotocamera.



- In alcuni casi è possibile che il suono della ghiera di controllo in funzione venga registrato durante la ripresa di filmati.



- Lo scatto percepibile della ghiera di controllo può essere eliminato dal Centro di assistenza Canon (a pagamento).

7. Image Stabilizer (Stabilizzatore d'immagine)

La stabilizzazione di immagine corregge le vibrazioni che l'apparecchio subisce quando si scatta a mano libera.

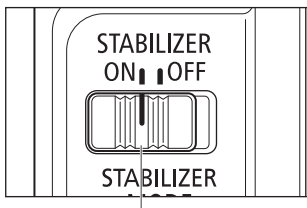

Interruttore Image Stabilizer (Stabilizzatore d'immagine)

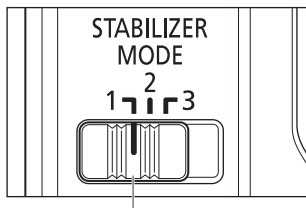

Selettore di modalità Image Stabilizer (Stabilizzatore d'immagine)

1 Posizionare l'interruttore STABILIZER su ON.

- Se non si intende utilizzare l'interruttore Image Stabilizer (Stabilizzatore d'immagine), posizionarlo su OFF.

2 Selezionare una modalità Image Stabilizer (Stabilizzatore d'immagine), in base all'applicazione e alle condizioni di scatto.

Modalità Image Stabilizer (Stabilizzatore d'immagine)

- **MODE 1:** Corregge le vibrazioni in tutte le direzioni. È ideale per scattare foto di soggetti immobili.
- **MODE 2:** Quando si scatta una foto usando la tecnica panning, orizzontalmente o verticalmente, corregge le vibrazioni perpendicolari alla direzione del panning. È ideale per scattare foto di soggetti in movimento.
- **MODE 3:** Durante l'esposizione, corregge le vibrazioni come MODE 2. Poiché la vibrazione viene corretta solo durante l'esposizione, questa modalità è ideale per scattare foto di soggetti dal movimento irregolare.

Image Stabilizer (Stabilizzatore d'immagine)

Image Stabilizer (Stabilizzatore d'immagine) per questo obiettivo è adatto agli scatti a mano libera nelle seguenti condizioni.

MODE 1

Foto di soggetti immobili



- In zone semi-buie, in interni o esterni di notte.
- In luoghi in cui è vietato utilizzare il flash, ad esempio in musei o teatri.
- In situazioni di scarso equilibrio.
- In situazioni in cui non è possibile usare impostazioni di velocità dell'otturatore elevate.

MODE 2

Foto di soggetti in movimento



- Scatti con tecnica panning di veicoli, treni, ecc.

MODE 3

Foto di soggetti dal movimento irregolare



- Fotografia sportiva di calcio, pallacanestro, ecc.
- Foto di animali

Image Stabilizer (Stabilizzatore d'immagine)

- **!** Image Stabilizer (Stabilizzatore d'immagine) non è in grado di eseguire la compensazione per uno scatto sfocato causato dal movimento del soggetto.
- L'efficacia di Image Stabilizer (Stabilizzatore d'immagine) potrebbe essere compromessa nelle seguenti condizioni:
 - Scuotimento prolungato o vibrazione rapida
 - Uso della tecnica panning in MODE 1
- Quando si utilizza un treppiede, si consiglia di impostare l'interruttore Image Stabilizer (Stabilizzatore d'immagine) su OFF.
- Quando si utilizza un monopiede, l'Image Stabilizer (Stabilizzatore d'immagine) ha la stessa efficacia di quando lo si utilizza per fotografare a mano libera. Tuttavia, a seconda delle condizioni di scatto, ci sono casi in cui l'efficacia di Image Stabilizer (Stabilizzatore d'immagine) potrebbe essere inferiore.

8. Paraluce

Il paraluce personalizzato riduce la luce indesiderata che potrebbe causare un effetto flare e ghosting, e protegge la parte anteriore dell'obiettivo da pioggia, neve e polvere.

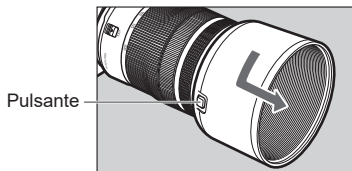
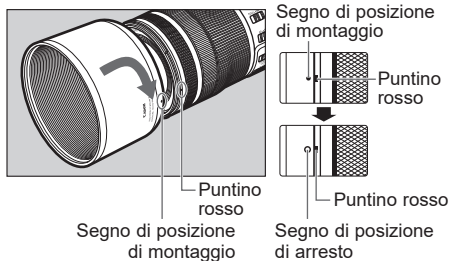

Montaggio del paraluce

Allineare il segno di posizione di montaggio rosso sul paraluce al puntino rosso sulla parte anteriore dell'obiettivo, quindi ruotare il paraluce nella direzione della freccia finché non si avverte uno scatto.

Rimozione del paraluce

Premere con il dito sul pulsante sul lato del paraluce, quindi, per rimuoverlo, ruotare il paraluce nella direzione della freccia finché il segno di posizione di montaggio sul paraluce non è allineato al puntino rosso sulla parte anteriore dell'obiettivo.

È possibile riporre il paraluce montandolo in posizione inversa sull'obiettivo.



- Se il paraluce non è montato correttamente, potrebbe verificarsi la vignettatura (bordi dell'immagine più scuri).
- Afferrare e ruotare la base del paraluce quando lo si monta e lo si rimuove; il paraluce potrebbe deformarsi se lo si ruota afferrandolo vicino al bordo.

9. Filtri (venduti separatamente)

È possibile fissare filtri all'apposita filettatura per l'innesto del filtro sulla parte anteriore dell'obiettivo.



- È possibile montare un solo filtro.
- Se è necessario un filtro polarizzatore, utilizzare il filtro polarizzatore circolare Canon PL-C B.
- Rimuovere il paraluce quando si fissa il filtro polarizzatore.

10. Lenti macro (venduti separatamente)

Per eseguire la fotografia macro, è necessario montare una lente macro 500D (77 mm), che offre un ingrandimento da 0,14x a 0,51x.



- La lente macro 250D non può essere montata perché non ha una dimensione adatta all'obiettivo.
- Per una messa a fuoco accurata, utilizzare la modalità MF.

Specifiche

Lunghezza focale/Apertura	70-200mm f/4
Struttura obiettivo	11 gruppi, 16 elementi
Apertura massima	f/4
Apertura minima	f/32
Angolo di campo	Orizzontale: 29° - 10°, verticale: 19° 30' - 7°, diagonale: 34° - 12°
Distanza di messa a fuoco minima	0,6 m
Ingrandimento massimo	0,28x (a 200 mm)
Campo visivo	Circa 279 x 184 - 127 x 84 mm (a 0,6 m)
Diametro filtro	77 mm
Diametro e lunghezza massimi	Circa 83,5 x 119 mm
Peso	Circa 695 g
Paraluce	ET-83G (WIII)
Copriobiettivo	E-77 II
Custodia	LP1319

- La lunghezza dell'obiettivo viene misurata dalla superficie di innesto alla parte anteriore dell'obiettivo. Aggiungere 24,2 mm se si includono il copriobiettivo e il tappo posteriore.
- Le dimensioni e il peso indicati si riferiscono solo all'obiettivo.
- Non è possibile utilizzare moltiplicatori di focale.
- Tutti i dati elencati sono misurati in base agli standard Canon.
- Le specifiche e l'aspetto del prodotto sono soggetti a modifiche senza preavviso.

Etichettatura ambientale: per il corretto riciclo degli imballaggi dei nostri prodotti e articoli, visita il sito <https://www.canon-europe.com/sustainability/approach/packaging>

Canon