



# **Stampanti C3224, C3326, C3426, CS331, CS431**

---

## **Guida per l'utente**

**Aprile 2020**

**[www.lexmark.com](http://www.lexmark.com)**

---

Tipo di macchina:

1500

Modelli:

218, 638, 836, 8c6

# Sommaro

<b>Informazioni sulla sicurezza.....</b>	<b>5</b>
Convenzioni.....	5
Dichiarazioni del prodotto.....	5
<b>Informazioni sulla stampante.....</b>	<b>8</b>
Individuazione delle informazioni sulla stampante.....	8
Configurazioni della stampante.....	9
Utilizzo del pannello di controllo.....	11
Personalizzazione della schermata iniziale.....	12
Informazioni sullo stato della spia luminosa.....	12
Scelta della carta.....	13
<b>Impostazione, installazione e configurazione.....</b>	<b>18</b>
Scelta della posizione della stampante.....	18
Collegamento dei cavi.....	19
Installazione dei vassoi opzionali.....	19
Impostazione e uso delle applicazioni della schermata iniziale.....	20
Caricamento della carta e dei supporti speciali.....	22
Installazione e aggiornamento di software, driver e firmware.....	26
Collegamento in rete.....	28
Configurazione del server SMTP.....	31
Stampa della pagina impostazioni menu.....	32
<b>Protezione della stampante.....</b>	<b>33</b>
Cancellazione della memoria della stampante.....	33
Ripristino delle impostazioni predefinite di fabbrica.....	33
Dichiarazione di volatilità.....	33
<b>Stampa.....</b>	<b>34</b>
Stampa da un computer.....	34
Stampa da un dispositivo mobile.....	34
Configurazione di processi riservati.....	36
Stampa dei processi riservati e in attesa.....	36
Stampa da un profilo Connettore cloud.....	37
Stampa di un elenco di esempi di font.....	37

---

Inserimento di fogli separatori tra copie.....	38
Annullamento di un processo di stampa.....	38
Regolazione dell'intensità del toner.....	38
<b>Utilizzo dei menu della stampante.....</b>	<b>39</b>
Mappa dei menu.....	39
Periferica.....	39
Stampa.....	48
Carta.....	54
Rete/Porte.....	56
Protezione.....	69
Connettore cloud.....	73
Report.....	73
Risoluzione dei problemi.....	74
<b>Manutenzione della stampante.....</b>	<b>75</b>
Verifica dello stato dei componenti e dei materiali di consumo della stampante.....	75
Configurazione delle notifiche dei materiali di consumo.....	75
Impostazione degli avvisi e-mail.....	75
Visualizzazione dei rapporti.....	76
Ordinazione di materiali di consumo e componenti della stampante.....	76
Sostituzione di materiali di consumo e componenti.....	79
Pulizia della stampante.....	88
Risparmio energetico e della carta.....	88
Spostamento della stampante in un'altra posizione.....	89
Trasporto della stampante.....	90
<b>Risoluzione di un problema.....</b>	<b>91</b>
La stampante non risponde.....	91
Problemi di connessione di rete.....	92
Problemi con i materiali di consumo.....	93
Rimozione degli inceppamenti.....	95
Problemi di alimentazione della carta.....	106
Problemi di stampa.....	109
Problemi di qualità dei colori.....	137
Come contattare l'assistenza clienti.....	140

<b>Riciclo e smaltimento.....</b>	<b>141</b>
Riciclaggio dei prodotti Lexmark.....	141
Riciclo del materiale di imballaggio Lexmark.....	141
<b>Avvertenze.....</b>	<b>142</b>
<b>Indice.....</b>	<b>150</b>



# Informazioni sulla sicurezza





## Convenzioni

**Nota:** una *nota* identifica le informazioni utili.







**Avvertenza:** un'*avvertenza* identifica la possibilità che l'hardware o il software del prodotto vengano danneggiati.







**ATTENZIONE:** un messaggio di *attenzione* indica una situazione di potenziale pericolo che può causare lesioni.





Tipi diversi di messaggi di attenzione includono:

-  **ATTENZIONE - PERICOLO DI LESIONI:** Indica il rischio di ferirsi.
-  **ATTENZIONE - PERICOLO DI SCOSSE ELETTRICHE:** Indica il rischio di scosse elettriche.
-  **ATTENZIONE - SUPERFICIE CALDA:** Indica il rischio di bruciarsi al contatto.
-  **ATTENZIONE - PERICOLO DI RIBALTAMENTO:** Indica il pericolo di essere schiacciati.
-  **ATTENZIONE - PERICOLO DI SCHIACCIAMENTO:** Indica il rischio di intrappolamento tra parti in movimento.

## Dichiarazioni del prodotto

-  **ATTENZIONE - PERICOLO DI LESIONI:** Per evitare il rischio di incendio o scosse elettriche, collegare il cavo di alimentazione direttamente a una presa elettrica dotata di messa a terra e con le specifiche adeguate, situata in prossimità dell'apparecchio e facilmente accessibile.
-  **ATTENZIONE - PERICOLO DI LESIONI:** Per evitare il rischio di incendi o scosse elettriche, utilizzare solo il cavo di alimentazione fornito con il prodotto o componenti sostitutivi autorizzati dal produttore.
-  **ATTENZIONE - PERICOLO DI LESIONI:** Non utilizzare il prodotto con cavi di prolunga, prese multiple, prolunghie multipresa o gruppi di continuità. La capacità della potenza di questi tipi di accessori può essere facilmente sovraccaricata da una stampante laser e può comportare incendi, danni o scarse prestazioni della stampante.
-  **ATTENZIONE - PERICOLO DI LESIONI:** Con questo prodotto può essere utilizzato solo un protettore di sovratensione in linea Lexmark fornito con la stampante correttamente collegato alla stampante e al cavo di alimentazione. L'utilizzo di protettori di sovratensione non Lexmark può comportare il rischio di incendi, danni o scarse prestazioni della stampante.
-  **ATTENZIONE - PERICOLO DI SCOSSE ELETTRICHE:** Per evitare il rischio di scosse elettriche, non posizionare o utilizzare questo prodotto in prossimità di acqua o superfici bagnate.
-  **ATTENZIONE - PERICOLO DI SCOSSE ELETTRICHE:** Per evitare il rischio di scosse elettriche, non installare questo prodotto né effettuare i collegamenti elettrici o dei cavi, ad esempio del cavo di alimentazione, della funzione fax o del telefono, durante un temporale.

-  **ATTENZIONE - PERICOLO DI LESIONI:** Non attorcigliare, legare, schiacciare o posizionare oggetti pesanti sul cavo di alimentazione. Evitare abrasioni o tensioni. Non stringere il cavo di alimentazione tra oggetti quali mobili o pareti. Se si verifica una qualunque di queste cose, si può incorrere in rischi di incendi o elettrocuzione. Ispezionare regolarmente il cavo di alimentazione per individuare segni di problemi. Rimuovere il cavo di alimentazione dalla presa elettrica prima di ispezionarlo.
-  **ATTENZIONE - PERICOLO DI SCOSSE ELETTRICHE:** Per evitare il rischio di scosse elettriche, accertarsi che tutte le connessioni esterne (quali connessioni Ethernet e a sistemi telefonici) siano installate in modo corretto nelle relative porte contrassegnate.
-  **ATTENZIONE - PERICOLO DI SCOSSE ELETTRICHE:** Per evitare il rischio di scosse elettriche, se si accede alla scheda del controller o si installano periferiche di memoria o componenti hardware opzionali dopo aver configurato la stampante, prima di continuare, spegnere la stampante e scollegare il cavo di alimentazione dalla presa elettrica. Spegnerne gli eventuali dispositivi collegati alla stampante e scollegare tutti i cavi della stampante.
-  **ATTENZIONE - PERICOLO DI SCOSSE ELETTRICHE:** Per evitare il rischio di scosse elettriche quando si pulisce la parte esterna della stampante, scollegare il cavo di alimentazione dalla presa a muro e scollegare tutti i cavi della stampante prima di procedere.
-  **ATTENZIONE - PERICOLO DI LESIONI:** Se la stampante pesa più di 20 kg (44 libbre), potrebbe richiedere due o più persone per essere sollevata in modo sicuro.
-  **ATTENZIONE - PERICOLO DI LESIONI:** Per evitare di ferirsi o di danneggiare la stampante, quando si sposta la stampante, seguire le istruzioni riportate di seguito:
- Assicurarsi che tutti gli sportelli e i vassoi siano chiusi.
  - Spegnere la stampante e scollegare il cavo di alimentazione dalla presa elettrica.
  - Scollegare tutti i cavi della stampante.
  - Se la stampante è dotata di vassoi opzionali separati che poggiano sul pavimento o di opzioni di output collegate, scollegarli prima di spostare la stampante.
  - Se la stampante è dotata di una base a rotelle, spostarla con cautela nella nuova posizione. Prestare attenzione quando si passa sopra le soglie e le incrinature del pavimento.
  - Se la stampante non è dotata di una base a rotelle ma è configurata con vassoi opzionali o opzioni di output, rimuovere le opzioni di output e sollevare la stampante per rimuovere i vassoi. Non tentare di sollevare la stampante e le opzioni di output contemporaneamente.
  - Utilizzare sempre le maniglie della stampante per sollevarla.
  - Il carrello utilizzato per trasportare la stampante deve essere in grado di sostenere l'intera base.
  - Il carrello utilizzato per trasportare i componenti hardware opzionali deve avere dimensioni adeguate a sostenerli.
  - Mantenere la stampante in posizione verticale.
  - Evitare movimenti bruschi.
  - Assicurarsi che le dita non siano sotto la stampante mentre viene posizionata.
  - Assicurarsi di lasciare spazio sufficiente intorno alla stampante.
-  **ATTENZIONE - PERICOLO DI RIBALTAMENTO:** Per installare uno o più componenti hardware opzionali sulla stampante o sul prodotto multifunzione, può essere necessario disporre di una base a rotelle, di un mobile o di altri elementi per evitare che il prodotto possa cadere e di conseguenza provocare lesioni. Per ulteriori informazioni sulle configurazioni supportate, visitare il sito Web [www.lexmark.com/multifunctionprinters](http://www.lexmark.com/multifunctionprinters).

-  **ATTENZIONE - PERICOLO DI RIBALTAMENTO:** per ridurre il rischio di instabilità dell'apparecchiatura, caricare ogni vassoio separatamente. Tenere tutti i vassoi chiusi per quando necessario.
-  **ATTENZIONE - SUPERFICIE CALDA:** L'area interna della stampante potrebbe surriscaldarsi. Per evitare infortuni, lasciare raffreddare la superficie prima di toccarla.
-  **ATTENZIONE - PERICOLO DI SCHIACCIAMENTO:** Per evitare il rischio di lesioni, prestare la massima cautela quando si accede alle aree contrassegnate con questa etichetta. Potrebbero infatti verificarsi lesioni da schiacciamento in prossimità di parti in movimento, quali ad esempio ingranaggi, porte, vassoi e coperchi.
-  **ATTENZIONE - PERICOLO DI LESIONI:** Questo prodotto utilizza un laser. L'uso di regolazioni, procedure o controlli diversi da quelli specificati nella *Guida per l'utente* può causare l'esposizione a radiazioni pericolose.

Questo prodotto è stato progettato, testato e approvato per essere utilizzato con componenti di uno specifico produttore, conformemente ai rigidi standard globali per la sicurezza. Le caratteristiche legate alla sicurezza di alcune parti potrebbero non essere ovvie. Il produttore non è da ritenere responsabile in caso di uso di altre parti di ricambio.

Per riparazioni di tipo diverso dagli interventi descritti nella documentazione per l'utente, rivolgersi al rappresentante dell'assistenza.

Questo prodotto utilizza un processo che sottopone a riscaldamento i supporti di stampa; il calore generato può causare l'emissione di sostanze nocive da parte dei supporti. Leggere attentamente la sezione delle istruzioni operative riguardante la scelta dei supporti di stampa in modo da evitare il rischio di emissioni nocive.

Questo prodotto può produrre quantità ridotte di ozono durante il normale funzionamento e può essere dotato di un filtro progettato per limitare le concentrazioni di ozono a livelli ampiamente inferiori rispetto ai limiti massimi di esposizione consigliati. Per evitare un'elevata concentrazione di ozono durante l'uso intensivo, installare il prodotto in un'area ben ventilata e sostituire i filtri dell'ozono e di scarico se richiesto nelle istruzioni di manutenzione del prodotto. Se in queste istruzioni non viene fatto alcun riferimento ai filtri, questo significa che per questo prodotto i filtri non vanno sostituiti.

**CONSERVARE QUESTE ISTRUZIONI.**

# Informazioni sulla stampante

## Individuazione delle informazioni sulla stampante

Argomento di ricerca	Disponibile in
Istruzioni di installazione iniziale: <ul style="list-style-type: none"> <li>• Collegamento della stampante</li> <li>• Installazione del software della stampante</li> </ul>	Consultare la documentazione relativa all'installazione fornita con la stampante oppure accedere all'indirizzo <a href="http://support.lexmark.com">http://support.lexmark.com</a> .
Configurazione e istruzioni ulteriori per l'uso della stampante: <ul style="list-style-type: none"> <li>• Selezione e conservazione della carta e dei supporti speciali</li> <li>• Caricamento della carta</li> <li>• Configurazione delle impostazioni della stampante</li> <li>• Visualizzazione e stampa di documenti e foto</li> <li>• Installazione e utilizzo del software della stampante</li> <li>• Configurazione della stampante su una rete</li> <li>• Gestione e manutenzione della stampante</li> <li>• Risoluzione dei problemi</li> </ul>	<i>Centro informazioni:</i> visitare il sito Web <a href="http://infoserve.lexmark.com">http://infoserve.lexmark.com</a> . Video di prodotto: visitare il sito Web <a href="http://Infoserve.lexmark.com/idv/">http://Infoserve.lexmark.com/idv/</a> .
Guida per l'uso del software della stampante	Guida in linea per sistemi operativi Microsoft Windows o Macintosh: aprire un'applicazione o un programma software della stampante e fare clic su <b>Guida</b> .  Fare clic su  per visualizzare le informazioni sensibili al contesto.  <b>Note:</b> <ul style="list-style-type: none"> <li>• La Guida viene installata automaticamente con il software della stampante.</li> <li>• A seconda del sistema operativo in uso, il software della stampante si trova nella cartella di programma della stampante o sul desktop.</li> </ul>

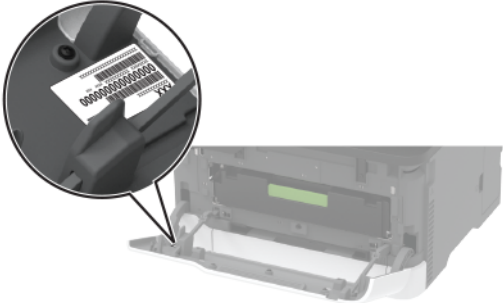
Argomento di ricerca	Disponibile in
<p>Aggiornamenti, supporto tecnico e informazioni supplementari più recenti:</p> <ul style="list-style-type: none"> <li>• Documentazione</li> <li>• Download dei driver</li> <li>• Supporto chat in diretta</li> <li>• Supporto e-mail</li> <li>• Supporto telefonico</li> </ul>	<p>Andare all'indirizzo <a href="http://support.lexmark.com">http://support.lexmark.com</a>.</p> <p><b>Nota:</b> Selezionare il paese o la regione, quindi il prodotto per visualizzare il sito del supporto appropriato.</p> <p>Per le informazioni di contatto del supporto nel proprio paese o regione, consultare il sito Web o fare riferimento alla garanzia stampata fornita insieme alla stampante.</p> <p>Tenere a portata di mano le seguenti informazioni quando si contatta il Supporto clienti:</p> <ul style="list-style-type: none"> <li>• Luogo e data di acquisto</li> <li>• Tipo di macchina e numero di serie</li> </ul> 
<ul style="list-style-type: none"> <li>• Informazioni sulla sicurezza</li> <li>• Informazioni legali</li> <li>• Garanzia</li> <li>• Informazioni ambientali</li> </ul>	<p>Le informazioni sulla garanzia variano in base al paese o alla regione:</p> <ul style="list-style-type: none"> <li>• <b>Negli Stati Uniti:</b> vedere la Dichiarazione di Garanzia limitata fornita con la stampante o disponibile all'indirizzo <a href="http://support.lexmark.com">http://support.lexmark.com</a>.</li> <li>• <b>In altri paesi e regioni:</b> consultare la garanzia stampata fornita insieme alla stampante.</li> </ul> <p><i>Guida informativa sul prodotto:</i> consultare la documentazione fornita con la stampante o visitare il sito Web <a href="http://support.lexmark.com">http://support.lexmark.com</a>.</p>

## Configurazioni della stampante

### Stampanti Lexmark CS331, Lexmark C3224, Lexmark C3326



1	Pannello di controllo
2	Raccoglitore standard
3	Alimentatore manuale
4	Vassoio da 250 fogli

## Stampanti Lexmark CS431 e Lexmark C3426



1	Pannello di controllo
2	Raccoglitore standard
3	Alimentatore manuale
4	Vassoio standard da 250 fogli
5	Vassoio opzionale da 250 fogli <b>Nota:</b> supportato solo in alcuni modelli di stampante.

## Utilizzo del pannello di controllo

### Stampanti Lexmark CS331, Lexmark C3224, Lexmark C3326

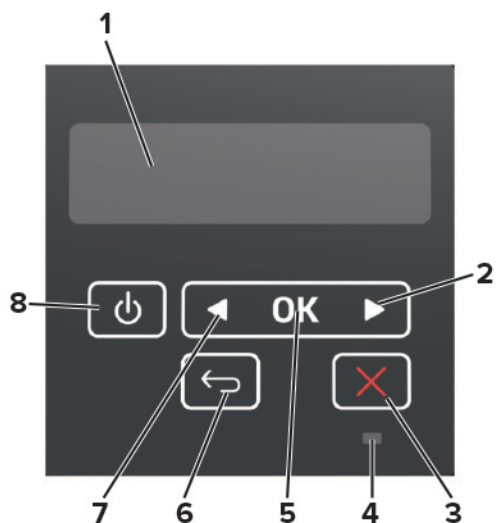

	Elemento del pannello di controllo	Funzione
<b>1</b>	Display	<ul style="list-style-type: none"> <li>• Visualizzare i messaggi della stampante e lo stato dei materiali di consumo.</li> <li>• Installare e utilizzare la stampante.</li> </ul>
<b>2</b>	Pulsante freccia destra	<ul style="list-style-type: none"> <li>• Scorrere i menu o spostarsi tra le schermate e le opzioni di menu.</li> <li>• Aumentare il valore numerico di un'impostazione.</li> </ul>
<b>3</b>	Pulsante Interrompi o Annulla	Interrompere il processo corrente.
<b>4</b>	Spia luminosa	Verificare lo stato della stampante.
<b>5</b>	Pulsante Seleziona	<ul style="list-style-type: none"> <li>• Selezionare un'opzione di menu.</li> <li>• Salvare le modifiche di un'impostazione.</li> </ul>
<b>6</b>	Pulsante Indietro	Tornare alla schermata precedente.
<b>7</b>	Pulsante freccia sinistra	<ul style="list-style-type: none"> <li>• Scorrere i menu o spostarsi tra le schermate e le opzioni di menu.</li> <li>• Diminuire il valore numerico di un'impostazione.</li> </ul>
<b>8</b>	Pulsante di accensione	<p>Accendere o spegnere la stampante.</p> <p><b>Nota:</b> Per spegnere la stampante, tenere premuto il pulsante di accensione per cinque secondi.</p>

## Stampanti Lexmark CS431 e Lexmark C3426

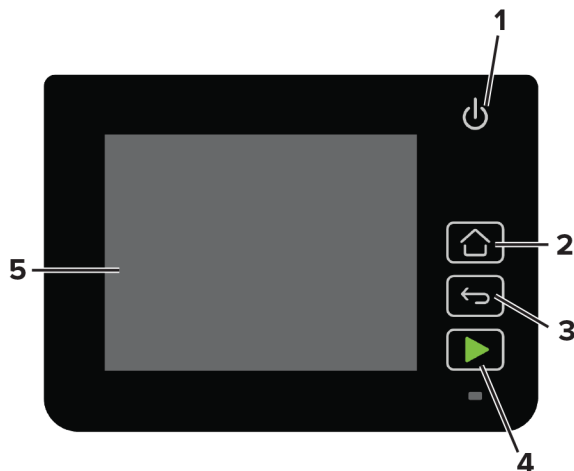

	Elemento del pannello di controllo	Funzione
1	Pulsante di accensione	Accendere o spegnere la stampante. <b>Nota:</b> Per spegnere la stampante, tenere premuto il pulsante di accensione per cinque secondi.
2	Pulsante della schermata iniziale	Tornare alla schermata iniziale.
3	Pulsante Indietro	Tornare alla schermata precedente.
4	Pulsante Avvia	Avviare un processo.
5	Spia luminosa	Verificare lo stato della stampante.
6	Display	<ul style="list-style-type: none"> <li>Visualizzare i messaggi della stampante e lo stato dei materiali di consumo.</li> <li>Installare e utilizzare la stampante.</li> </ul>

## Personalizzazione della schermata iniziale

questa funzione è disponibile solo per alcuni modelli di stampante.

- 1 Dal pannello di controllo, toccare **Impostazioni > Periferica > Icone della schermata iniziale visibili**.
- 2 Selezionare le icone che si desidera visualizzare nella schermata iniziale.
- 3 Applicare le modifiche.

## Informazioni sullo stato della spia luminosa

Spia luminosa	Stato della stampante
Disattivato	La stampante è spenta.
Blu	La stampante è accesa o pronta.
Blu lampeggiante	La stampante sta elaborando dei dati.
Rosso lampeggiante	La stampante richiede l'intervento dell'utente.



Spia luminosa	Stato della stampante
Ambra	La stampante è in modalità di sospensione.

## Scelta della carta

### Istruzioni relative alla carta

Usare carta appropriata per prevenire gli inceppamenti e assicurare una stampa senza problemi.

- Utilizzare sempre carta nuova, senza difetti.
- Prima di caricare la carta, identificare il lato di stampa consigliato. In genere, questa informazione è riportata sulla confezione della carta.
- Non utilizzare carta tagliata o rifilata a mano.
- Non utilizzare contemporaneamente supporti di formato, tipo o peso diverso nello stesso vassoio; ciò potrebbe causare inceppamenti.
- Non utilizzare carta patinata, a meno che non sia appositamente concepita per la stampa elettrofotografica.

### Caratteristiche della carta

Le caratteristiche della carta descritte di seguito determinano la qualità e la riuscita della stampa; È opportuno considerare questi fattori prima di eseguire la stampa:

#### Peso

Nei vassoi della stampante è possibile inserire carta con peso compreso tra 60 e 176 g/m<sup>2</sup> (16-47 libbre) a grana lunga. La carta con peso inferiore a 60 g/m<sup>2</sup> (16 libbre) non presenta lo spessore necessario per una corretta alimentazione e può causare inceppamenti.

#### Arricciamento

L'arricciamento è la tendenza della carta a curvarsi ai bordi. Un arricciamento eccessivo può causare problemi di alimentazione. La carta può arricciarsi dopo il passaggio nella stampante, dove è esposta ad alte temperature. La conservazione della carta fuori dalla confezione in condizioni di calore, freddo, umidità o assenza di umidità, può favorirne l'arricciamento prima della stampa e causare problemi di alimentazione.

#### Levigatezza

La levigatezza della carta influisce direttamente sulla qualità di stampa. Se la carta è troppo ruvida, il toner non si fonde correttamente con la carta. Se la carta è troppo levigata, è possibile che si verifichino problemi di alimentazione o di qualità di stampa. Si consiglia l'utilizzo di carta con 50 punti Sheffield.

#### Contenuto di umidità

La quantità di umidità presente nella carta influisce sia sulla qualità di stampa che sulla corretta alimentazione. Lasciare la carta nella confezione originale fino al momento dell'utilizzo. L'esposizione della carta a variazioni di umidità può comprometterne le prestazioni.

Conservare la carta nella confezione originale nello stesso ambiente della stampante per 24 - 48 ore prima di eseguire delle stampe. Prolungare il periodo di tempo di alcuni giorni se l'ambiente di conservazione o di trasporto è molto diverso da quello della stampante. La carta spesso può richiedere un periodo di condizionamento più lungo.

## Direzione della grana

La grana è l'allineamento delle fibre di carta in un foglio. La grana può essere *lunga*, se segue la lunghezza del foglio, oppure *corta*, se segue la larghezza.

Per la carta di peso compreso tra 60 e 176 g/m<sup>2</sup> (16–47 libbre), è consigliato il tipo a grana lunga.

## Contenuto di fibre

Generalmente, la carta xerografica di alta qualità è interamente composta di pasta di legno sottoposta a trattamenti chimici. Ciò le conferisce un elevato livello di stabilità, che comporta un minor numero di problemi di alimentazione e offre una migliore qualità di stampa. La carta che contiene fibre come il cotone possiede caratteristiche che possono causare problemi di gestione della carta stessa.

## Carta non adatta

Si consiglia di non utilizzare i seguenti tipi di carta con la stampante:

- Carte sottoposte a trattamenti chimici utilizzate per eseguire copie senza carta carbone (dette anche carte autocopianti), carta CCP (carbonless copy paper) o NCR (no carbon required)
- Carta prestampata con sostanze chimiche che potrebbero contaminare la stampante
- Carta prestampata che può alterarsi a causa della temperatura nell'unità di fusione della stampante
- Carta prestampata che richiede una registrazione (l'esatta indicazione dell'area di stampa sulla pagina) superiore a  $\pm 2,3$  mm ( $\pm 0,09$  pollici), ad esempio i moduli OCR (optical character recognition)

In alcuni casi, per stampare correttamente su questi moduli, è possibile regolare la registrazione mediante l'applicazione software.

- Carta patinata (di qualità cancellabile), carta sintetica, carta termica
- Carta con bordi irregolari, ruvida, arricciata o con superficie lavorata
- Carta riciclata non conforme allo standard europeo EN12281:2002
- Carta di grammatura inferiore a 60 g/m<sup>2</sup> (16 libbre)
- Moduli o documenti composti da più parti

## Conservazione della carta

Le seguenti istruzioni per la conservazione della carta consentono di evitare eventuali inceppamenti e di mantenere la qualità di stampa a un livello elevato:

- Conservare la carta nella confezione originale nello stesso ambiente della stampante per 24 - 48 ore prima di eseguire delle stampe.
- Prolungare il periodo di tempo di alcuni giorni se l'ambiente di conservazione o di trasporto è molto diverso da quello della stampante. La carta spesso può richiedere un periodo di condizionamento più lungo.
- Per ottenere risultati ottimali, conservare la carta in un ambiente con temperatura di 21 °C (70 °F) e con umidità relativa del 40%.
- La maggior parte dei produttori di etichette consiglia di stampare in un ambiente con temperatura compresa tra 18 e 24 °C (tra 65 e 75 °F) e con umidità relativa compresa tra il 40 e il 60%.

- Conservare la carta nelle apposite confezioni, su uno scaffale o un ripiano anziché sul pavimento.
- Conservare le singole confezioni su una superficie piana.
- Non poggiare nulla sopra le confezioni della carta.
- Rimuovere la carta dalla scatola o dalla confezione solo quando è il momento di caricarla nella stampante. La scatola e la confezione consentono di mantenere la carta pulita, asciutta e piatta.

## Scelta dei moduli prestampati e della carta intestata

- Utilizzare carta a grana lunga.
- Utilizzare solo moduli e carta intestata ottenuti con un processo di fotolitografia o di stampa a rilievo.
- Evitare tipi di carta con superfici ruvide o lavorate.
- Utilizzare inchiostri che non risentano dell'eventuale presenza di resina nel toner. Tra gli inchiostri che soddisfano tali requisiti sono solitamente compresi gli inchiostri stabilizzati per ossidazione od oleosi ma non quelli al lattice.
- Eseguire una stampa di prova sui moduli prestampati e la carta intestata che si desidera utilizzare prima di acquistarne grandi quantità. Questa azione stabilisce se l'inchiostro sul modulo prestampato o sulla carta intestata influisce sulla qualità di stampa.
- In caso di dubbio, contattare il fornitore della carta.
- Quando si esegue la stampa su carta intestata, caricare la carta con l'orientamento corretto per la stampante in uso. Per ulteriori informazioni, consultare la *Guida alla carta e ai supporti speciali*.

## Formati carta supportati

Formato carta	Vassoio standard o opzionale da 250 fogli	Alimentatore manuale	Stampa su due lati
<b>A4</b> 210 x 297 mm (8,27 x 11,7 poll.)	✓	✓	✓
<b>A5<sup>1</sup></b> 148 x 210 mm (5,83 x 8,27 poll.)	✓	✓	x
<b>A6</b> 105 x 148 mm (4,13 x 5,83 poll.)	✓	✓	x
<b>JIS B5</b> 182 x 257 mm (7,17 x 10,1 poll.)	✓	✓	x
<b>Oficio (Messico)</b> 215,9 x 340,4 mm (8,5 x 13,4 poll.)	✓	✓	✓
<b>Hagaki</b> 100 x 148 mm (3,94 x 5,83 poll.)	✓	✓	x

<sup>1</sup> Il senso di alimentazione predefinito supportato è dal lato lungo. In caso di alimentazione dal lato corto, il formato A5 viene trattato come carta stretta.

<sup>2</sup> Se è selezionato Universal, si ottiene un formato di pagina pari a 215,9 x 355,6 mm (8,5 x 14 poll.) a meno di diverse indicazioni specificate dall'applicazione software.

<sup>3</sup> Caricare il formato di carta stretto inserendo il lato corto per primo nella stampante.

<sup>4</sup> Il vassoio standard da 250 fogli supporta fino a 5 buste alla volta. Il vassoio opzionale da 250 fogli supporta fino a 40 buste alla volta.

Formato carta	Vassoio standard o opzionale da 250 fogli	Alimentatore manuale	Stampa su due lati
<b>Statement</b> 139,7 x 215,9 mm (5,5 x 8,5 poll.)	✓	✓	X
<b>Executive</b> 184,2 x 266,7 mm (7,25 x 10,5 poll.)	✓	✓	X
<b>Letter</b> 215,9 x 279,4 mm (8,5 x 11 poll.)	✓	✓	✓
<b>Legal</b> 215,9 x 355,6 mm (8,5 x 14 poll.)	✓	✓	✓
<b>Folio</b> 215,9 x 330,2 mm (8,5 x 13 poll.)	✓	✓	✓
<b>Universal<sup>2,3</sup></b> Da 98,4 x 148 mm (3,86 x 5,83 poll.) a 215,9 x 355,6 mm (8,5 x 14 poll.)	✓	✓	✓
<b>Universal<sup>2,3</sup></b> Da 25,4 x 25,4 mm (1 x 1 poll.) a 215,9 x 297 mm (8,5 x 11,69 poll.)	X	X	X
<b>Universal<sup>2,3</sup></b> Da 105 x 148 mm (4,13 x 5,83 poll.) a 215,9 x 355,6 mm (8,5 x 14 poll.)	X	X	X
<b>Busta 7 3/4</b> 98,4 x 190,5 mm (3,875 x 7,5 poll.)	✓ <sup>4</sup>	✓	X
<b>Busta 9</b> 98,4 x 225,4 mm (3,875 x 8,9 poll.)	✓ <sup>4</sup>	✓	X
<b>Busta 10</b> 104,8 x 241,3 mm (4,12 x 9,5 poll.)	✓ <sup>4</sup>	✓	X
<b>Busta DL</b> 110 x 220 mm (4,33 x 8,66 poll.)	✓ <sup>4</sup>	✓	X
<b>Busta C5</b> 162 x 229 mm (6,38 x 9,01 poll.)	✓ <sup>4</sup>	✓	X
<b>Busta B5</b> 176 x 250 mm (6,93 x 9,84 poll.)	✓ <sup>4</sup>	✓	X
<b>Altre buste</b> Da 98,4 x 162 mm (3,87 x 6,38 poll.) a 176 x 250 mm (6,93 x 9,84 poll.)	✓ <sup>4</sup>	✓	X

<sup>1</sup> Il senso di alimentazione predefinito supportato è dal lato lungo. In caso di alimentazione dal lato corto, il formato A5 viene trattato come carta stretta.

<sup>2</sup> Se è selezionato Universal, si ottiene un formato di pagina pari a 215,9 x 355,6 mm (8,5 x 14 poll.) a meno di diverse indicazioni specificate dall'applicazione software.

<sup>3</sup> Caricare il formato di carta stretto inserendo il lato corto per primo nella stampante.

<sup>4</sup> Il vassoio standard da 250 fogli supporta fino a 5 buste alla volta. Il vassoio opzionale da 250 fogli supporta fino a 40 buste alla volta.

## Tipi di carta supportati

**Note:**

- Le etichette, le buste e i cartoncini vengono sempre stampati a velocità ridotta.
- Le etichette sono supportate per uso occasionale e devono essere testate per l'accettabilità.

Tipo di carta	Vassoio standard o opzionale da 250 fogli	Alimentatore manuale	Stampa su due lati
<b>Carta normale</b>	✓	✓	✓
<b>Cartoncino</b>	✓	✓	x
<b>Etichette</b>	✓	✓	x
<b>Buste</b>	✓	✓	x

## Pesi della carta supportati

Tipo e peso della carta	Vassoio standard o opzionale da 250 fogli	Alimentatore manuale	Stampa su due lati
<b>Carta leggera</b> Da 60 a 74,9 g/m <sup>2</sup> a grana lunga (da 16 a 19,9 libbre)	✓	✓	✓
<b>Carta normale</b> Da 75 a 90,3 g/m <sup>2</sup> a grana lunga (da 20 a 24 libbre)	✓	✓	✓
<b>Carta pesante</b> Da 90,3 a 100 g/m <sup>2</sup> a grana lunga (da 24,1 a 26 libbre)	✓	✓	✓
<b>Cartoncino</b> Da 105,1 a 162 g/m <sup>2</sup> a grana lunga (da 28,1 a 43 libbre)	✓	✓	x
<b>Cartoncino</b> Da 105,1 a 200 g/m <sup>2</sup> a grana lunga (da 28,1 a 53 libbre)	x	✓	x
<b>Etichette di carta</b> 131 g/m <sup>2</sup> (35 libbre)	✓	✓	x
<b>Buste</b> Da 60 a 90 g/m <sup>2</sup> (da 16 a 24 libbre)	✓	✓	x

# Impostazione, installazione e configurazione

## Scelta della posizione della stampante

- Lasciare spazio sufficiente per aprire vassoi, coperchi e sportelli e per installare opzioni hardware.
- Installare la stampante vicino a una presa elettrica.

**⚠ ATTENZIONE - PERICOLO DI LESIONI:** Per evitare il rischio di incendio o scosse elettriche, collegare il cavo di alimentazione a una presa elettrica dotata di messa a terra e con le specifiche adeguate, situata in prossimità dell'apparecchio e facilmente accessibile.

**⚡ ATTENZIONE - PERICOLO DI SCOSSE ELETTRICHE:** Per evitare il rischio di scosse elettriche, non posizionare o utilizzare questo prodotto in prossimità di acqua o superfici bagnate.

- Accertarsi che il flusso d'aria nella stanza sia conforme all'ultima revisione delle norme standard ASHRAE 62 o CEN TC 156.
- Scegliere una superficie piana, solida e stabile.
- Posizionare la stampante:
  - Al riparo da polvere e sporcizia
  - Al riparo da punti di cucitrice sfusi e graffette
  - Lontano dal flusso diretto di eventuali condizionatori d'aria, riscaldatori o ventilatori
  - Al riparo dalla luce solare diretta e da livelli estremi di umidità
- Osservare l'intervallo di temperatura.

Temperatura di funzionamento	Da 10 a 32,2 °C (da 50 a 90 °F)
------------------------------	---------------------------------

- Consentire la seguente quantità di spazio consigliata intorno alla stampante per una corretta ventilazione:

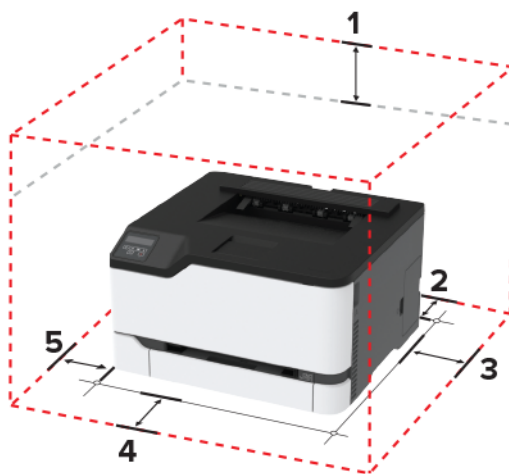

1	In alto	101 mm (4 poll.)
2	Lato posteriore	102 mm (4 poll.)
3	Lato destro	76 mm (3 poll.)
4	Anteriore	76 mm (3 poll.)
5	Lato sinistro	76 mm (3 poll.)

## Collegamento dei cavi

- ⚠ ATTENZIONE - PERICOLO DI SCOSSE ELETTRICHE:** Per evitare il rischio di scosse elettriche, non installare questo prodotto né effettuare i collegamenti elettrici o dei cavi, ad esempio del cavo di alimentazione, della funzione fax o del telefono, durante un temporale.
- ⚠ ATTENZIONE - PERICOLO DI LESIONI:** Per evitare il rischio di incendio o scosse elettriche, collegare il cavo di alimentazione a una presa elettrica dotata di messa a terra e con le specifiche adeguate, situata in prossimità dell'apparecchio e facilmente accessibile.
- ⚠ ATTENZIONE - PERICOLO DI LESIONI:** Per evitare il rischio di incendi o scosse elettriche, utilizzare solo il cavo di alimentazione fornito con il prodotto o componenti sostitutivi autorizzati dal produttore.

**Attenzione - Possibili danni:** per evitare la perdita di dati o il malfunzionamento della stampante, non toccare il cavo USB, eventuali adattatori di rete wireless o la stampante nelle aree mostrate mentre è in corso la stampa.

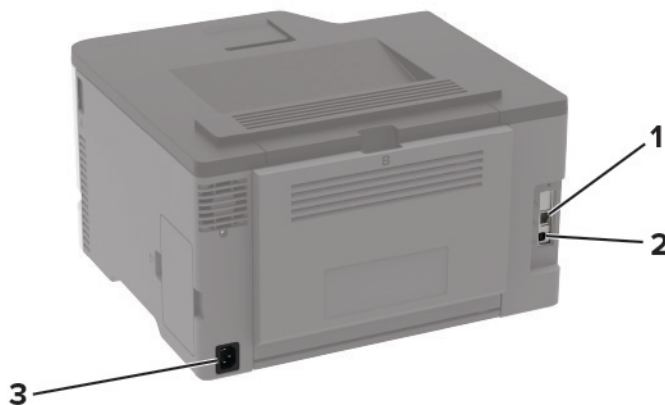

	Porta stampante	Funzione
1	Porta Ethernet	Collegare la stampante a una rete.
2	Porta USB della stampante	Collegare la stampante a un computer.
3	Socket del cavo di alimentazione	Collegare la stampante a una presa elettrica.

## Installazione dei vassoi opzionali

- ⚠ ATTENZIONE - PERICOLO DI SCOSSE ELETTRICHE:** Per evitare il rischio di scosse elettriche, se si accede alla scheda del controller o si installano periferiche di memoria o hardware opzionali dopo aver configurato la stampante, prima di continuare, spegnere la stampante e scollegare il cavo di alimentazione dalla presa elettrica. Spegnerne gli eventuali dispositivi collegati alla stampante e scollegare tutti i cavi della stampante.

- 1 Spegnere la stampante.
- 2 Scollegare il cavo di alimentazione dalla presa elettrica e dalla stampante.

- 3 Estrarre il vassoio opzionale dalla confezione e rimuovere tutto il materiale di imballaggio.
- 4 Allineare la stampante al vassoio opzionale e abbassarla fino a bloccarla in posizione.

**⚠ ATTENZIONE - PERICOLO DI LESIONI:** se la stampante pesa più di 20 kg (44 libbre), potrebbe richiedere due o più persone per essere sollevata in modo sicuro.



- 5 Collegare il cavo di alimentazione alla stampante e alla presa elettrica.

**⚠ ATTENZIONE - PERICOLO DI LESIONI:** per evitare il rischio di incendio o scosse elettriche, collegare il cavo di alimentazione a una presa elettrica dotata di messa a terra e con le specifiche adeguate, situata in prossimità dell'apparecchio e facilmente accessibile.

- 6 Accendere la stampante.

Aggiungere il vassoio nel driver di stampa per renderlo disponibile per i processi di stampa. Per ulteriori informazioni, vedere ["Aggiunta delle opzioni disponibili nel driver di stampa" a pagina 28](#).

## Impostazione e uso delle applicazioni della schermata iniziale

Questa funzione è disponibile solo per alcuni modelli di stampante.

### Creazione di un profilo Connettore cloud

- 1 Nella schermata iniziale, toccare **Connettore cloud**.
- 2 Selezionare un provider di servizi cloud.
- 3 Toccare **Crea** o **+**.
- 4 Digitare un nome di profilo univoco.

**Nota:** si consiglia di creare un PIN per proteggere il profilo.



- 5 Toccare **OK**, quindi prendere nota del codice di autorizzazione.  
**Nota:** il codice di autorizzazione è valido solo per 24 ore.
- 6 Aprire un browser Web, quindi andare a <https://lexmark.cloud-connect.co>.
- 7 Fare clic su **Avanti**, quindi accettare i Termini d'uso.
- 8 Immettere il codice di autorizzazione, quindi fare clic su **Connetti**.
- 9 Accedere al proprio provider di servizi cloud.
- 10 Concedere le autorizzazioni.  
**Nota:** per completare il processo di autorizzazione, aprire il profilo entro 72 ore.

## Gestione dei segnalibri

### Creazione di segnalibri

Utilizzare i segnalibri per stampare documenti usati di frequente che sono memorizzati nei server o sul Web.

- 1 Aprire un browser Web e immettere l'indirizzo IP della stampante nel relativo campo.

**Note:**

- Visualizzare l'indirizzo IP della stampante nella schermata iniziale della stampante. L'indirizzo IP è composto da quattro serie di numeri separati da punti, ad esempio 123.123.123.123.
- Se si utilizza un server proxy, disattivarlo temporaneamente per caricare correttamente la pagina Web.

- 2 Fare clic su **Segnalibri > Aggiungi segnalibro**, quindi digitare un nome per il segnalibro.

- 3 Selezionare un tipo di protocollo di indirizzi ed eseguire una delle seguenti operazioni:

- Per HTTP e HTTPS, digitare l'URL che si desidera aggiungere ai segnalibri.
- Per HTTPS, assicurarsi di utilizzare il nome host e non l'indirizzo IP. Ad esempio, digitare **myWebsite.com/sample.pdf** anziché **123.123.123.123/sample.pdf**. Accertarsi che il nome host corrisponda anche al valore del nome comune (CN) nel certificato del server. Per ulteriori informazioni su come ottenere il valore CN nel certificato del server, consultare la guida del browser web.
- Per FTP, digitare l'indirizzo FTP. Ad esempio, **myServer/myDirectory**. Immettere la porta FTP. La Porta 21 è quella predefinita per l'invio dei comandi.
- Per SMB, digitare l'indirizzo della cartella di rete. Ad esempio, **myServer/myShare/myFile.pdf**. Digitare il nome del dominio di rete.
- Se necessario, selezionare il tipo di autenticazione per FTP e SMB.

Per limitare l'accesso al segnalibro, inserire un PIN.

**Nota:** L'applicazione supporta i seguenti tipi di file: PDF, JPEG, TIFF e pagine Web basate su HTML. Altri tipi di file, quali DOCX e XLXS, sono supportati su alcuni modelli di stampante.

- 4 Fare clic su **Salva**.

### Creazione di cartelle

- 1 Aprire un browser Web e immettere l'indirizzo IP della stampante nel relativo campo.

**Note:**

- Visualizzare l'indirizzo IP della stampante nella schermata iniziale della stampante. L'indirizzo IP è composto da quattro serie di numeri separati da punti, ad esempio 123.123.123.123.
- Se si utilizza un server proxy, disattivarlo temporaneamente per caricare correttamente la pagina Web.

**2** Fare clic su **Segnalibri** > **Aggiungi cartella**, quindi digitare un nome per la cartella.

**Nota:** Per limitare l'accesso alla cartella, inserire un PIN.

**3** Fare clic su **Salva**.

**Nota:** È possibile creare cartelle o segnalibri all'interno di una cartella. Per creare un segnalibro, vedere ["Creazione di segnalibri" a pagina 21](#).

## Caricamento della carta e dei supporti speciali

### Impostazione del tipo e del formato carta

**1** Dal pannello di controllo, scorrere fino a:

**Impostazioni** > **Carta** > **Configurazione vassoi** > **Formato/tipo carta** > selezionare un'origine carta

Per i modelli di stampante senza touch screen, premere  per scorrere le impostazioni.

**2** Impostare il formato e il tipo di carta.

### Configurazione delle impostazioni di dimensione carta Universale

**1** Dal pannello di controllo, scorrere fino a:

**Impostazioni** > **Carta** > **Configurazione supporti** > **Impostazione Universale**

Per i modelli di stampante senza touch screen, premere  per scorrere le impostazioni.

**2** Configurare le impostazioni.

### Caricamento dei vassoi



**ATTENZIONE - PERICOLO DI RIBALTAMENTO:** per ridurre il rischio di instabilità dell'apparecchiatura, caricare ogni vassoio separatamente. Tenere tutti i vassoi chiusi per quando necessario.

**1** Rimuovere il vassoio.

**Nota:** per evitare inceppamenti, non rimuovere i vassoi quando la stampante è occupata.



**2** Flettere, aprire a ventaglio e allineare i bordi della carta prima di caricarla.

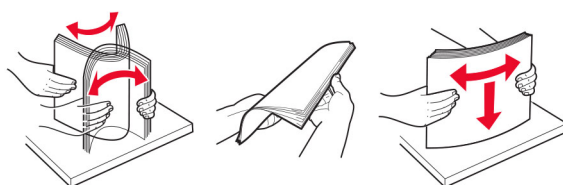

**3** Caricare la risma di carta con il lato di stampa rivolto verso l'alto.



**Note:**

- Per la stampa su una facciata, caricare la carta intestata rivolta verso l'alto, con l'intestazione verso la parte posteriore del vassoio.
- Per la stampa su due lati, caricare la carta intestata rivolta verso il basso, con l'intestazione verso la parte anteriore del vassoio.
- Non far scivolare la carta nel vassoio.
- Per evitare inceppamenti della carta, accertarsi che l'altezza della risma non superi l'indicatore di riempimento massimo della carta.

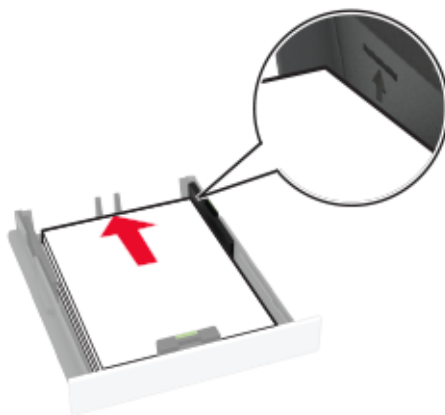

**4** Regolare le guide in modo che corrispondano al formato della carta caricato.

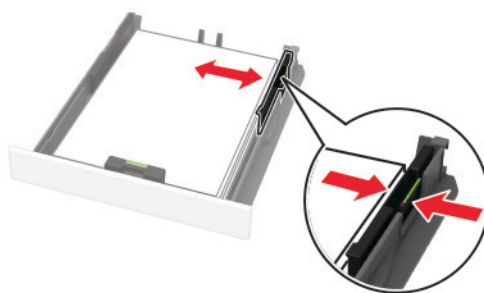
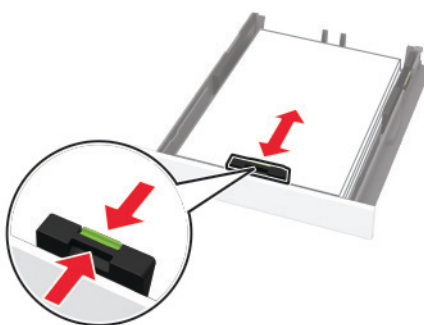

**5** Inserire il vassoio.

Se necessario, impostare il tipo e il formato della carta nel pannello di controllo in modo che corrispondano alla carta caricata.

## Caricamento dell'alimentatore manuale

- 1 Regolare la guida in base al formato della carta che si sta caricando.

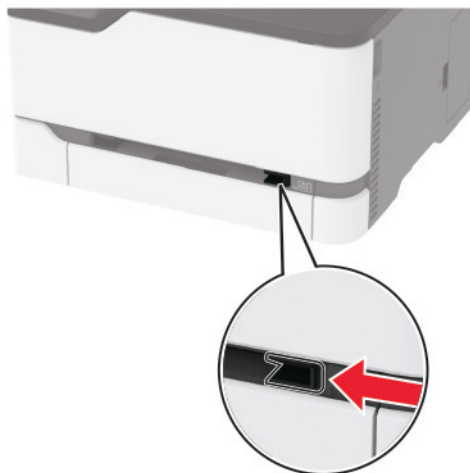

- 2 Caricare un foglio di carta con il lato di stampa rivolto verso l'alto.
  - Caricare la carta intestata con il lato di stampa rivolto verso l'alto, inserendo per primo nella stampante il bordo superiore per la stampa su un lato.

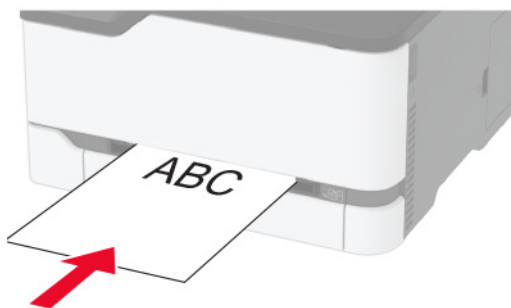

- Caricare la carta intestata con il lato di stampa rivolto verso il basso, inserendo per ultimo il bordo superiore nella stampante per la stampa su due lati.

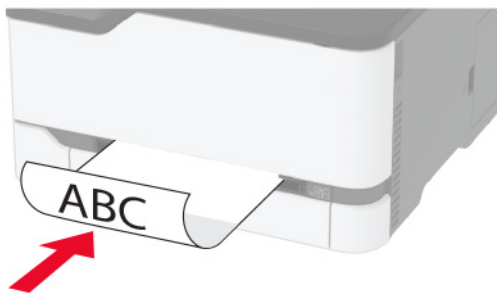

- Caricare la busta con l'aletta rivolta verso il basso e contro il lato destro della guida della carta.



**3** Inserire la carta finché il bordo di ingresso non viene intercettato e prelevato dalla stampante.

**Note:**

- Per evitare inceppamenti della carta, non forzarla nell'alimentatore manuale.
- Prima di inserire un altro foglio, attendere che venga visualizzato un messaggio sul display.

## Collegamento dei vassoi

**1** Dal pannello di controllo, accedere a:

**Impostazioni > Carta > Configurazione vassoi**

Per i modelli di stampante senza schermo a sfioramento, premere  per scorrere le impostazioni.

**2** Selezionare l'origine della carta.

**3** Impostare lo stesso formato e tipo di carta per i vassoi da collegare.

**4** Dal pannello di controllo, accedere a:

**Impostazioni > Periferica > Manutenzione > Menu Configurazione > Configurazione vassoi**

**5** Impostare Collegamento vassoi su **Automatico**.

**Nota:** Per scollegare i vassoi, assicurarsi che i vassoi non abbiano le stesse impostazioni di formato e tipo di carta.

**Attenzione - Possibili danni:** La temperatura del fusore varia in base al tipo di carta specificato. Per evitare problemi di stampa, far corrispondere l'impostazione del tipo di carta nella stampante con quella della carta caricata nel vassoio.

## Installazione e aggiornamento di software, driver e firmware

### Installazione del software della stampante

**Note:**

- Il driver di stampa è incluso nel pacchetto del programma di installazione del software.

- Per i computer Macintosh con macOS 10.7 o versione successiva, non è necessario installare il driver per stampare su una stampante certificata AirPrint.
- 1 Ottenere una copia del pacchetto del programma di installazione del software.
    - Dal CD software fornito con la stampante.
    - Andare all'indirizzo <http://support.lexmark.com>, quindi selezionare la stampante e il sistema operativo in uso.
  - 2 Eseguire il programma di installazione, quindi seguire le istruzioni visualizzate sullo schermo del computer.

## Aggiornamento del firmware

Alcune applicazioni richiedono un livello minimo di firmware della periferica per funzionare correttamente.

Per ulteriori informazioni sull'aggiornamento del firmware della periferica, contattare il rappresentante Lexmark.

- 1 Aprire un browser Web e immettere l'indirizzo IP della stampante nel relativo campo.

### Note:

- Visualizzare l'indirizzo IP della stampante nella schermata iniziale della stampante. L'indirizzo IP è composto da quattro serie di numeri separati da punti, ad esempio 123.123.123.123.
- Se si utilizza un server proxy, disattivarlo temporaneamente per caricare correttamente la pagina Web.

- 2 Fare clic su **Impostazioni** > **Periferica** > **Aggiorna firmware**.

- 3 Individuare il file flash.

- 4 Fare clic su **Carica**.

## Esportazione o importazione di un file di configurazione

È possibile esportare le impostazioni di configurazione della stampante in un file di testo e importare tale file per applicare le impostazioni ad altre stampanti.

- 1 Aprire un browser Web e immettere l'indirizzo IP della stampante nel relativo campo.

### Note:

- Visualizzare l'indirizzo IP della stampante nella schermata iniziale della stampante. L'indirizzo IP è composto da quattro serie di numeri separati da punti, ad esempio 123.123.123.123.
- Se si utilizza un server proxy, disattivarlo temporaneamente per caricare correttamente la pagina Web.

- 2 In Embedded Web Server, fare clic su **Esporta config.** o **Importa configurazione**.

- 3 Seguire le istruzioni visualizzate sullo schermo.

- 4 Se la stampante supporta le applicazioni, effettuare le seguenti operazioni:

- a Fare clic su **App** > selezionare l'applicazione > **Configura**.

- b Fare clic su **Esporta** o **Importa**.

## Aggiunta delle opzioni disponibili nel driver di stampa

### Per gli utenti Windows

- 1 Aprire la cartella delle stampanti.
- 2 Selezionare la stampante che si desidera aggiornare, quindi effettuare una delle seguenti operazioni:
  - Per Windows 7 o versioni successive, selezionare **Proprietà stampante**.
  - Per le versioni precedenti, selezionare **Proprietà**.
- 3 Selezionare la scheda Configurazione, quindi selezionare **Aggiorna ora - Richiedi stampante**.
- 4 Applicare le modifiche.

### Per gli utenti Macintosh

- 1 Da Preferenze di sistema nel menu Apple, trovare la stampante, quindi selezionare **Opzioni e materiali di consumo**.
- 2 Accedere all'elenco delle opzioni hardware, quindi aggiungere le opzioni installate.
- 3 Applicare le modifiche.

## Collegamento in rete

### Connessione della stampante a una rete Wi-Fi

Accertarsi che Adattatore attivo sia impostato su Automatico. Dal pannello di controllo, accedere a:

**Impostazioni > Rete/Porte > Panoramica sulla rete > Adattatore attivo**

Per i modelli di stampante senza schermo a sfioramento, premere  per scorrere le impostazioni.

### Utilizzo del pannello di controllo

- 1 Dal pannello di controllo, accedere a:  
**Impostazioni > Rete/Porte > Wireless > Configura su pannello stampante**

Per i modelli di stampante senza schermo a sfioramento, premere  per scorrere le impostazioni.

- 2 Selezionare una rete Wi-Fi e digitare la password.

**Nota:** per i modelli di stampante predisposti per la rete Wi-Fi, viene visualizzata una richiesta di configurazione della rete Wi-Fi durante l'installazione iniziale.



## Utilizzo di Lexmark Mobile Assistant

- 1 A seconda del dispositivo mobile, scaricare l'applicazione Lexmark Mobile Assistant da Google Play™ Store o dall'App Store online.
- 2 A seconda del modello di stampante, effettuare una delle operazioni seguenti:
  - Nella schermata iniziale, toccare **Impostazioni > Rete/Porte > Wireless > Configurazione tramite app per dispositivi mobili > ID stampante**.
  - Dal pannello di controllo, accedere a:  
**OK > Rete/Porte > OK > Wireless > OK > Configurazione tramite app per dispositivi mobili > OK**  
Attenersi alle istruzioni riportate sul display per visualizzare l'ID della stampante.

**Nota:** L'ID della stampante è l'SSID della rete wireless della stampante.
- 3 Dal dispositivo mobile, avviare l'applicazione e accettare i Termini di utilizzo.

**Nota:** Se necessario, concedere le autorizzazioni.
- 4 Toccare **Connetti alla stampante > Vai a impostazioni Wi-Fi**.
- 5 Connettere il dispositivo cellulare alla rete wireless della stampante.
- 6 Tornare all'applicazione, quindi toccare **Configura connessione Wi-Fi**.
- 7 Selezionare una rete Wi-Fi e digitare la password.
- 8 Toccare **Fine**.

## Connessione della stampante a una rete wireless tramite Wi-Fi Protected Setup (WPS)

Prima di iniziare, accertarsi delle seguenti condizioni:

- Il punto di accesso (router wireless) è certificato o compatibile con WPS. Per ulteriori informazioni, consultare la documentazione fornita con il punto di accesso.
- Nella stampante è installato un adattatore di rete wireless. Per ulteriori informazioni, vedere le istruzioni fornite con l'adattatore.
- Adattatore attivo è impostato su Automatico. Dal pannello di controllo, accedere a:

**Impostazioni > Rete/Porte > Panoramica sulla rete > Adattatore attivo**

Per i modelli di stampante senza schermo a sfioramento, premere **OK** per scorrere le impostazioni.

### Utilizzo del metodo a pulsante

- 1 Dal pannello di controllo, accedere a:  
**Impostazioni > Rete/Porte > Wireless > Wi-Fi Protected Setup > Avvia metodo a pulsante**  
Per i modelli di stampante senza schermo a sfioramento, premere **OK** per scorrere le impostazioni.
- 2 Seguire le istruzioni visualizzate sul display.

## Uso del metodo PIN (Personal Identification Number)

1 Dal pannello di controllo, accedere a:

**Impostazioni > Rete/Porte > Wireless > Wi-Fi Protected Setup > Avvia metodo PIN**

Per i modelli di stampante senza schermo a sfioramento, premere  per scorrere le impostazioni.

2 Copiare il PIN WPS a otto cifre.

3 Aprire un browser Web e immettere l'indirizzo IP del punto di accesso nel campo dell'indirizzo.

### Note:

- Per conoscere l'indirizzo IP, consultare la documentazione fornita con il punto di accesso.
- Se si utilizza un server proxy, disattivarlo temporaneamente per caricare correttamente la pagina Web.

4 Accedere alle impostazioni WPS. Per ulteriori informazioni, consultare la documentazione fornita con il punto di accesso.

5 Immettere il PIN a otto cifre, quindi salvare le modifiche.

## Connessione di un dispositivo mobile alla stampante

Prima di collegare il dispositivo mobile, assicurarsi di effettuare le seguenti operazioni:

- Abilitare Wi-Fi Direct® nella stampante. Dal pannello di controllo, accedere a: **Impostazioni > Rete/Porte > Wireless > Abilita Wi-Fi Direct**.
- Mostrare la chiave precondivisa (PSK) sulla pagina delle impostazioni di rete. Dal pannello di controllo, accedere a: **Impostazioni > Rete/Porte > Wi-Fi Direct > Mostra PSK nella pagina Impostazioni**.
- Stampare la pagina delle impostazioni di rete. Dal pannello di controllo, accedere a: **Impostazioni > Report > Rete > Pagina delle impostazioni di rete**

Per i modelli di stampante senza schermo a sfioramento, premere  per scorrere le impostazioni.

### Connessione mediante Wi-Fi Direct

1 Dal dispositivo mobile, andare al menu delle impostazioni.

2 Abilitare il Wi-Fi, quindi toccare **Wi-Fi Direct**.

3 Selezionare l'SSID della stampante.

4 Confermare la connessione sul pannello di controllo della stampante.

### Connessione tramite Wi-Fi

1 Dal dispositivo mobile, andare al menu delle impostazioni.

2 Toccare **Wi-Fi** e selezionare l'SSID della stampante.

**Nota:** La stringa **DIRECT-xy** (dove **x** e **y** sono due caratteri casuali) precede l'SSID.

3 Immettere la PSK.

**Nota:** La PSK è la password.

**Note:**

- È anche possibile modificare l'SSID dal pannello di controllo. Accedere a: **Impostazioni > Rete/Porte > Wi-Fi Direct > SSID**.
- È anche possibile modificare la PSK dal pannello di controllo. Accedere a: **Impostazioni > Rete/Porte > Wi-Fi Direct > Imposta PSK**.

## Disattivazione della rete Wi-Fi

1 Dal pannello di controllo della stampante, accedere a:

**Impostazioni > Rete/Porte > Panoramica sulla rete > Adattatore attivo > Rete standard**

Per i modelli di stampante senza schermo a sfioramento, premere  per scorrere le impostazioni.

2 Seguire le istruzioni visualizzate sul display.

## Verifica della connettività della stampante

1 Stampare la pagina delle impostazioni di rete.

Dal pannello di controllo, scorrere fino a:

**Impostazioni > Report > Rete > Pagina delle impostazioni di rete**

Per i modelli di stampante senza touch screen, premere  per scorrere le impostazioni.

2 Nella prima sezione della pagina verificare che lo stato indichi che la stampante è connessa.

Se la stampante non risulta connessa, è possibile che il connettore LAN non sia attivo o che il cavo di rete sia scollegato o non funzioni correttamente. Contattare l'amministratore per assistenza.

## Configurazione del server SMTP

**Nota:** In alcuni modelli di stampante, questa impostazione può essere configurata solo da Embedded Web Server.

### Dal pannello di controllo

1 Dal pannello di controllo, scorrere fino a:

**Impostazioni > Periferica > Notifiche > Impostazione avvisi e-mail > Configurazione e-mail**

2 Configurare le impostazioni.

### Da Embedded Web Server

1 Aprire un browser Web e immettere l'indirizzo IP della stampante nel relativo campo.

**Note:**

- Visualizzare l'indirizzo IP della stampante nella schermata iniziale della stampante. L'indirizzo IP è composto da quattro serie di numeri separati da punti, ad esempio 123.123.123.123.

- Se si utilizza un server proxy, disattivarlo temporaneamente per caricare correttamente la pagina Web.

**2** Fare clic su **Impostazioni > Periferica > Notifiche > Impostazione avvisi e-mail**.

**3** Dalla sezione Configurazione e-mail, configurare le impostazioni.

**4** Fare clic su **Salva**.

## Stampa della pagina impostazioni menu

Dal pannello di controllo, scorrere fino a:

**Impostazioni > Report > Pagina impostazioni menu**

Per i modelli di stampante senza touch screen, premere  per scorrere le impostazioni.

# Protezione della stampante

## Cancellazione della memoria della stampante

Per cancellare la memoria volatile o i dati memorizzati nel buffer, spegnere la stampante.

Per cancellare la memoria non volatile o le singole impostazioni, le impostazioni della periferica e di rete, le impostazioni di protezione e le embedded solutions, effettuare le seguenti operazioni:

1 Dal pannello di controllo, scorrere fino a:

**Impostazioni > Periferica > Manutenzione > Cancellazione fuori servizio > Cancella tutte le informazioni sulla memoria non volatile**

Per i modelli di stampante senza touch screen, premere  per scorrere le impostazioni.

2 Selezionare **Avvia configurazione iniziale** o **Lascia stampante non in linea**.

## Ripristino delle impostazioni predefinite di fabbrica

1 Dal pannello di controllo, scorrere fino a:

**Impostazioni > Periferica > Ripristina impostazioni predefinite di fabbrica**

Per i modelli di stampante senza schermo a sfioramento, premere il  per scorrere le impostazioni.

2 Selezionare **Ripristina tutte le impostazioni**.

## Dichiarazione di volatilità

La stampante contiene diversi tipi di memoria che possono memorizzare le impostazioni della periferica e di rete e i dati utente.

Tipo di memoria	Descrizione
Memoria volatile	La stampante usa RAM ( <i>Random Access Memory</i> ) standard come buffer temporaneo dei dati utente durante semplici processi di stampa.
Memoria non volatile	La stampante può usare due tipi di memoria non volatile: EEPROM e NAND (memoria flash). Entrambi sono utilizzati per memorizzare le informazioni relative al sistema operativo, alle impostazioni della periferica e alla rete.

Cancellare il contenuto di qualsiasi memoria della stampante installata nelle seguenti circostanze:

- La stampante deve essere dismessa.
- La stampante deve essere spostata in un altro reparto o in un'altra ubicazione.
- La stampante deve essere riparata da un operatore esterno all'organizzazione.
- La stampante deve essere riparata al di fuori del perimetro aziendale.
- La stampante deve essere venduta a un'altra organizzazione.

# Stampa

## Stampa da un computer

**Nota:** Per etichette, cartoncini e buste, impostare il tipo e il formato della carta nella stampante prima di stampare il documento.



- 1 Dal documento che si sta tentando di stampare, aprire la finestra di dialogo Stampa.
- 2 Se necessario, regolare le impostazioni.
- 3 Stampare il documento.

## Stampa da un dispositivo mobile

### Stampa da un dispositivo mobile con Google Cloud Print

Google Cloud Print™ è un servizio di stampa che consente di stampare su qualsiasi stampante abilitata per Google Cloud Print.

Prima di iniziare, accertarsi delle seguenti condizioni:

- La stampante è registrata sul server Google Cloud Print.
  - Il plug-in Cloud Print è stato scaricato da Google Play Store e abilitato sul dispositivo mobile.
- 1 Dal dispositivo mobile Android™, aprire un documento oppure selezionarne uno da File Manager.
  - 2 Toccare  > **Stampa**.
  - 3 Selezionare una stampante, quindi toccare .

### Stampa da un dispositivo mobile con Lexmark Mobile Print

Lexmark™ Mobile Print consente di inviare documenti e immagini direttamente a una stampante Lexmark supportata.

- 1 Aprire il documento, quindi inviare il documento o condividerlo su Lexmark Mobile Print.



**Nota:** Alcune applicazioni di terze parti potrebbero non supportare le funzioni di invio o condivisione. Per ulteriori informazioni, vedere la documentazione fornita con l'applicazione.

- 2 Selezionare una stampante.
- 3 Stampare il documento.

### Stampa da un dispositivo mobile con Mopria Print Service

Mopria® Print Service è una soluzione di mobile printing per dispositivi mobili con Android 5.0 o versioni successive. Consente di stampare direttamente su qualsiasi stampante certificata Mopria.

**Nota:** Scaricare l'applicazione Mopria Print Service da Google Play Store e abilitare l'opzione sul dispositivo mobile.

- 1 Dal dispositivo cellulare Android, aprire un documento oppure selezionarne uno da Gestione file.
- 2 Toccare  > **Stampa**.
- 3 Selezionare una stampante, quindi, se necessario, modificare le impostazioni.
- 4 Toccare .

## Stampa da un dispositivo mobile con AirPrint

La funzione software AirPrint è una soluzione di stampa mobile che consente di stampare direttamente dai dispositivi su una stampante certificata AirPrint.

### Note:



- Assicurarsi che il dispositivo Apple e la stampante siano collegati alla stessa rete. Se la rete è dotata di più hub wireless, accertarsi che entrambi i dispositivi siano connessi alla stessa subnet.
- Questa applicazione è supportata solo in alcuni dispositivi Apple.

- 1 Da un dispositivo mobile, selezionare un documento da File Manager o avviare un'applicazione compatibile.
- 2 Toccare  > **Stampa**.
- 3 Selezionare una stampante, quindi, se necessario, modificare le impostazioni.
- 4 Stampare il documento.

## Stampa da un dispositivo cellulare con Wi-Fi Direct®

Wi-Fi Direct è un servizio di stampa che consente di stampare su qualsiasi stampante abilitata per Wi-Fi Direct.

**Nota:** Accertarsi che il dispositivo cellulare sia connesso alla rete wireless della stampante. Per ulteriori informazioni, vedere ["Connessione di un dispositivo mobile alla stampante" a pagina 30](#).

- 1 Dal dispositivo cellulare, aprire un documento oppure selezionarne uno da Gestione file.
- 2 A seconda del dispositivo mobile in uso, effettuare una delle seguenti operazioni:
  - Toccare  > **Stampa**.
  - Toccare  > **Stampa**.
  - Toccare  > **Stampa**.
- 3 Selezionare una stampante, quindi, se necessario, modificare le impostazioni.
- 4 Stampare il documento.

## Configurazione di processi riservati

In alcuni modelli di stampante, questa impostazione può essere configurata solo da Embedded Web Server.

### Utilizzo del pannello di controllo

- 1 Nella schermata iniziale, toccare:  
**Impostazioni > Protezione > Impostazione stampa riservata**
- 2 Configurare le impostazioni.

### Uso di Embedded Web Server

- 1 Aprire un browser Web e immettere l'indirizzo IP della stampante nel relativo campo.  
**Note:**
  - Visualizzare l'indirizzo IP della stampante nella schermata iniziale. L'indirizzo IP è composto da quattro serie di numeri separati da punti, ad esempio 123.123.123.123.
  - Se si utilizza un server proxy, disattivarlo temporaneamente per caricare correttamente la pagina Web.
- 2 Fare clic su **Impostazioni > Protezione > Impostazione stampa riservata**.
- 3 Configurare le impostazioni.

## Stampa dei processi riservati e in attesa

### Per gli utenti Windows

- 1 Con un documento aperto, fare clic su **File > Stampa**.
- 2 Fare clic su **Proprietà, Preferenze, Opzioni o Imposta**.
- 3 Fare clic su **Stampa e mantieni**.
- 4 Selezionare **Usa Stampa e mantieni**, quindi assegnare un nome utente.
- 5 Selezionare il tipo di processo di stampa (Riservato, Ripeti stampa, Posponi stampa o Verifica stampa).  
Se il processo di stampa è riservato, immettere un PIN a quattro cifre.
- 6 Fare clic su **OK** o su **Stampa**.
- 7 Dalla schermata iniziale della stampante, sbloccare il processo di stampa.
  - In caso di processi di stampa riservati, selezionare:  
**Processi in attesa > selezionare il nome utente > Riservato > immettere il PIN > selezionare il processo di stampa > configurare le impostazioni > Stampa**
  - In caso di altri processi di stampa, selezionare:  
**Processi in attesa > selezionare il nome utente > selezionare il processo di stampa > configurare le impostazioni > Stampa**



## Per gli utenti Macintosh

- 1 Con un documento aperto, selezionare **File > Stampa**.  
Se necessario, fare clic sul triangolo di apertura per visualizzare altre opzioni.
- 2 Dalle opzioni di stampa o dal menu Copie e Pagine, selezionare **Indirizzamento processo**.
- 3 Selezionare il tipo di processo di stampa (Riservato, Ripeti stampa, Posponi stampa o Verifica stampa).  
Se il processo di stampa è riservato, assegnare un nome utente e un PIN a quattro cifre.
- 4 Fare clic su **OK** o su **Stampa**.
- 5 Dalla schermata iniziale della stampante, sbloccare il processo di stampa.
  - In caso di processi di stampa riservati, selezionare:  
**Processi in attesa** > selezionare il nome utente > **Riservato** > immettere il PIN > selezionare il processo di stampa > configurare le impostazioni > **Stampa**
  - In caso di altri processi di stampa, selezionare:  
**Processi in attesa** > selezionare il nome utente > selezionare il processo di stampa > configurare le impostazioni > **Stampa**

## Stampa da un profilo Connettore cloud

- 1 Nella schermata iniziale, toccare **Connettore cloud**.
- 2 Selezionare un provider di servizi cloud, quindi selezionare un profilo.  
**Nota:** Per ulteriori informazioni sulla creazione di un profilo Connettore cloud, consultare ["Creazione di un profilo Connettore cloud" a pagina 20](#).
- 3 Toccare **Stampa**, quindi selezionare un file.  
Se necessario, modificare le impostazioni.  
**Nota:** assicurarsi di selezionare un file supportato.
- 4 Stampare il documento.

## Stampa di un elenco di esempi di font

- 1 Dal pannello di controllo, scorrere fino a:  
**Impostazioni > Report > Stampa > Stampa font**  
  
Per i modelli di stampante senza touch screen, premere  per scorrere le impostazioni.
- 2 Selezionare un esempio di font.

## Inserimento di fogli separatori tra copie

1 Dalla schermata iniziale, selezionare:

**Impostazioni > Stampa > Layout > Fogli separatori > Tra copie**

Per i modelli di stampante senza touch screen, premere  per scorrere le impostazioni.

2 Stampare il documento.

## Annullamento di un processo di stampa

### Dal pannello di controllo della stampante

Per i modelli di stampante con schermo a sfioramento, effettuare la seguente procedura:

1 Nella schermata iniziale, toccare **Annulla processo**.

2 Selezionare il processo che si desidera annullare.

Per i modelli di stampante senza schermo a sfioramento, premere .

### Dal computer

1 In base al sistema operativo, eseguire una delle operazioni seguenti:

- Aprire la cartella Stampanti, quindi selezionare quella in uso.
- Da Preferenze di sistema nel menu Apple, passare sulla stampante in uso.

2 Selezionare il processo che si desidera annullare.

## Regolazione dell'intensità del toner

1 Dal pannello di controllo, scorrere fino a:

**Impostazioni > Qualità > di stampa > Intensità toner**

Per i modelli di stampante senza schermo a sfioramento, premere il  per scorrere le impostazioni.

2 Regolare l'impostazione.

3 Applicare le modifiche.

# Utilizzo dei menu della stampante

## Mappa dei menu

Periferica	<ul style="list-style-type: none"> <li>• <a href="#">Preferenze</a></li> <li>• <a href="#">modalità Eco</a></li> <li>• <a href="#">Pannello operatore remoto</a><sup>2</sup></li> <li>• <a href="#">Notifiche</a></li> <li>• <a href="#">Gestione alimentazione</a></li> </ul>	<ul style="list-style-type: none"> <li>• <a href="#">Informazioni inviate a Lexmark</a></li> <li>• <a href="#">Ripristino valori predefiniti</a></li> <li>• <a href="#">Manutenzione</a></li> <li>• <a href="#">Icone della schermata iniziale visibili</a><sup>1</sup></li> <li>• <a href="#">Info sulla stampante</a></li> </ul>
Stampa	<ul style="list-style-type: none"> <li>• <a href="#">Layout</a></li> <li>• <a href="#">Impostazioni</a></li> <li>• <a href="#">Qualità</a></li> </ul>	<ul style="list-style-type: none"> <li>• <a href="#">PostScript</a></li> <li>• <a href="#">PCL</a></li> <li>• <a href="#">Immagine</a></li> </ul>
Carta	<ul style="list-style-type: none"> <li>• <a href="#">Configurazione vassoi</a></li> </ul>	<ul style="list-style-type: none"> <li>• <a href="#">Configurazione dei supporti</a></li> </ul>
Rete/Porte	<ul style="list-style-type: none"> <li>• <a href="#">Panoramica sulla rete</a></li> <li>• <a href="#">Wireless</a></li> <li>• <a href="#">Ethernet</a></li> <li>• <a href="#">TCP/IP</a></li> <li>• <a href="#">SNMP</a></li> <li>• <a href="#">IPSec</a></li> <li>• <a href="#">802.1x</a></li> </ul>	<ul style="list-style-type: none"> <li>• <a href="#">Configurazione LPD</a></li> <li>• <a href="#">Impostazioni HTTP/FTP</a></li> <li>• <a href="#">USB</a></li> <li>• <a href="#">Limitazione dell'accesso alla rete esterna</a></li> <li>• <a href="#">Google Cloud Print</a></li> <li>• <a href="#">Wi-Fi Direct</a></li> </ul>
Protezione <sup>2</sup>	<ul style="list-style-type: none"> <li>• <a href="#">Metodi di accesso</a></li> <li>• <a href="#">Gestione certificati</a></li> <li>• <a href="#">Restrizioni di accesso</a></li> </ul>	<ul style="list-style-type: none"> <li>• <a href="#">Impostazione stampa riservata</a></li> <li>• <a href="#">Cancellazione file dati temporanei</a></li> <li>• <a href="#">Varie</a></li> </ul>
<a href="#">Cloud Connector</a> <sup>1</sup>	Attiva/disattiva connettori	
Report	<ul style="list-style-type: none"> <li>• <a href="#">Pagina impostazioni menu</a></li> <li>• <a href="#">Periferica</a></li> </ul>	<ul style="list-style-type: none"> <li>• <a href="#">Stampa</a></li> <li>• <a href="#">Rete</a></li> </ul>
<a href="#">Risoluzione dei problemi</a>	stampa pagine prova qualità	

<sup>1</sup> Questo menu è disponibile solo in alcuni modelli di stampante.

<sup>2</sup> In alcuni modelli di stampante, questo menu può essere configurato solo da Embedded Web Server.

## Periferica

### Preferenze

Voce di menu	Descrizione
<b>Lingua display</b> [Elenco delle lingue]	Impostare la lingua del testo visualizzato sul display.
<b>Nota:</b> un asterisco (*) accanto al valore indica l'impostazione predefinita di fabbrica.	

Voce di menu	Descrizione
<b>Paese/Regione</b> [Elenco dei Paesi o regioni]	Identificare il Paese o la regione per cui è configurata la stampante.
<b>Esegui impostazione iniziale</b> No* Sì	Eseguire la procedura guidata di impostazione.
<b>Tastiera</b> Tipo di tastiera [Elenco delle lingue]	Selezionare una lingua come tipo di tastiera. <b>Note:</b> <ul style="list-style-type: none"> <li>• Tutti i valori Tipo di tastiera potrebbero non essere visualizzati o richiedere un hardware speciale per essere visualizzati.</li> <li>• questa voce di menu viene visualizzata solo in alcuni modelli di stampante.</li> </ul>
<b>Informazioni visualizzate</b> Testo visualizzato 1 (Indirizzo IP*) Testo visualizzato 2 (Data/Ora*) Testo personalizzato 1 Testo personalizzato 2	Specificare le informazioni da visualizzare sulla schermata iniziale.
<b>Data e ora</b> Configura Data e ora correnti Imposta data e ora manualmente Formato data (MM-GG-AAAA*) Formato ora (12 ore AM/PM*) Fuso orario (GMT*)	Configurare la data e l'ora della stampante.
<b>Data e ora</b> Protocollo orario rete Abilita NTP (Attivato*) Server NTP Abilita autenticazione (Nessuna*)	Configurare le impostazioni per Protocollo orario rete (NTP). <b>Note:</b> <ul style="list-style-type: none"> <li>• Abilita autenticazione viene visualizzato solo su alcuni modelli di stampanti.</li> <li>• Quando l'opzione Abilita autenticazione è impostata su Chiave MD5, vengono visualizzati ID chiave e Password.</li> </ul>
<b>Formati carta</b> U.S.* Metrico	Specificare l'unità di misura per i formati carta. <b>Nota:</b> la selezione del Paese o della regione nell'installazione guidata iniziale determina l'impostazione iniziale del formato della carta.
<b>Luminosità schermo</b> 20-100% (100*)	Regolare la luminosità del display. <b>Nota:</b> questa voce di menu viene visualizzata solo in alcuni modelli di stampante.
<b>Timeout schermo</b> 10-300 (60*)	Impostare il tempo di inattività in secondi prima che sul display venga visualizzata la schermata iniziale, o prima che la stampante disconnetta automaticamente un account utente.
<b>Nota:</b> un asterisco (*) accanto al valore indica l'impostazione predefinita di fabbrica.	

## Eco Mode

Voce di menu	Descrizione
<b>Stampa</b> Lati Su 1 lato* Su 2 lati	Specificare se stampare su un solo lato del foglio di carta o su entrambi i lati.
<b>Stampa</b> Pagine per lato Disattivato* 2 pagine per lato 3 pagine per lato 4 pagine per lato 6 pagine per lato 9 pagine per lato 12 pagine per lato 16 pagine per lato	Stampare le immagini su più pagine su un unico lato del foglio di carta.
<b>Stampa</b> Intensità toner Leggera Normale* Scura	Determinare la luminosità delle immagini di testo.
<b>Nota:</b> un asterisco (*) accanto al valore indica l'impostazione predefinita di fabbrica.	

## Pannello operatore remoto

Voce di menu	Descrizione
<b>Connessione VNC esterna</b> Non consentire* Consenti	Consentire agli utenti di collegare un client esterno VNC (Virtual Network Computing) per l'esecuzione del pannello di controllo remoto.
<b>Tipo di autenticazione</b> Nessuno* Autenticazione standard	Impostare il tipo di autenticazione quando si accede al server client VNC.
<b>Password VNC</b>	Specificare la password per la connessione al server del client VNC. <b>Nota:</b> Questa voce di menu viene visualizzata solo se Tipo di autenticazione è impostato su Autenticazione standard.
<b>Nota:</b> un asterisco (*) accanto al valore indica l'impostazione predefinita di fabbrica.	

## Notifiche

Voce di menu	Descrizione
<b>Materiali di consumo</b> Mostra stime materiali di consumo Mostra stime* Non mostrare stime	Visualizzare lo stato stimato dei materiali di consumo.
<b>Materiali di consumo</b> Notifiche materiali di consumo personalizzate	Configurare le impostazioni di notifica quando è richiesto l'intervento dell'utente sulla stampante. <b>Nota:</b> questa voce di menu è disponibile solo sull'Embedded Web Server.
<b>Impostazione avvisi e-mail</b> Configurazione e-mail Gateway SMTP primario Porta del gateway SMTP primario (25*) Gateway SMTP secondario Porta del gateway SMTP secondario (25*) Timeout SMTP (30 secondi*) Indirizzo di risposta Usa sempre indirizzo di risposta SMTP predefinito (Disattivato*) Usa SSL/TLS(Disabilitato*) Richiedi certificato attendibile(Attivato*) Autenticazione server SMTP(Autenticazione non richiesta*) E-mail avviata da periferica(Nessuna*) ID utente della periferica Password periferica Dominio NTLM	Configurare le impostazioni e-mail della stampante. <b>Nota:</b> In alcuni modelli di stampante, questo menu può essere configurato solo da Embedded Web Server.
<b>Prevenzione errori</b> Assistenza inceppamento Disattivata Attivata*	Impostare la stampante per il controllo automatico della carta inceppata.
<b>Prevenzione errori</b> Proseguimento automatico Disabilitato 5-255 (5*) Ora proseguimento automatico	Consentire alla stampante di continuare l'elaborazione o la stampa di un processo automaticamente dopo l'eliminazione di alcune condizioni di intervento. <b>Nota:</b> l'opzione Ora proseguimento automatico è disponibile solo in alcuni modelli di stampante.
<b>Prevenzione errori</b> Riavvio auto Riavvio auto Riavvia sempre* Non riavviare mai Riavvia quando inattivo	Impostare la stampante per il riavvio in caso di errore.
<b>Nota:</b> un asterisco (*) accanto al valore indica l'impostazione predefinita di fabbrica.	

Voce di menu	Descrizione
<b>Prevenzione errori</b> Riavvio auto N. massimo riavvii automatici 1-20 (2*)	Impostare il numero di riavvii automatici che la stampante può eseguire.
<b>Prevenzione errori</b> Riavvio auto Finestra Riavvio automatico 1-525600 (720*)	Impostare il numero di secondi prima che la stampante esegua un riavvio automatico.
<b>Prevenzione errori</b> Riavvio auto Contatore riavvii automatici	Mostrare informazioni di sola lettura del contatore di riavvii.
<b>Prevenzione errori</b> Mostra errore carta corta Cancellazione automatica* Attivata	Impostare la stampante in modo da visualizzare un messaggio quando si verifica un errore di carta corta. <b>Nota:</b> carta corta si riferisce al formato della carta caricata.
<b>Prevenzione errori</b> Protezione pagina Disattivata* Attivata	Impostare la stampante per elaborare l'intera pagina nella memoria prima di rilasciare il processo per la stampa.
<b>Ripristino contenuto inceppato</b> Rimozione inceppamento Automatica* Disattivata Attivata	Impostare sulla stampante la ristampa delle pagine inceppate.
<b>Nota:</b> un asterisco (*) accanto al valore indica l'impostazione predefinita di fabbrica.	

## Gestione alimentazione

Voce di menu	Descrizione
<b>Profilo modalità sospensione</b> Stampa da modalità sospensione Rimani attiva dopo la stampa Attiva modalità sospensione dopo la stampa*	Impostare la stampante in modo che resti in modalità pronta o torni alla modalità sospensione dopo la stampa.
<b>Timeout</b> Modalità sospensione 1-60 minuti (15*)	Impostare il tempo di inattività prima che la stampante passi alla modalità sospensione.
<b>Nota:</b> un asterisco (*) accanto al valore indica l'impostazione predefinita di fabbrica.	

Voce di menu	Descrizione
<b>Timeout</b> Timeout ibernazione Disabilitato 1 ora 2 ore 3 ore 6 ore 1 giorno 2 giorni 3 giorni* 1 settimana 2 settimane 1 mese	Impostare il tempo che deve trascorrere prima che la stampante si spenga.
<b>Timeout</b> Timeout ibernazione alla connessione Iberna Non attivare ibernazione*	Impostare il Timeout ibernazione per spegnere la stampante mentre esiste una connessione Ethernet attiva.
<b>Nota:</b> un asterisco (*) accanto al valore indica l'impostazione predefinita di fabbrica.	

## Informazioni inviate a Lexmark

Voce di menu	Descrizione
<b>Informazioni inviate a Lexmark</b> Materiali di consumo e pagine stampate Prestazioni del dispositivo Nessuno*	Inviare informazioni sulle prestazioni e l'utilizzo della stampante a Lexmark. <b>Nota:</b> Il campo Ora di invio informazioni viene visualizzato solo quando si seleziona una delle impostazioni in Informazioni inviate a Lexmark, eccetto Nessuno.
<b>Ora di invio informazioni</b> Ora di inizio Ora di arresto	
<b>Nota:</b> un asterisco (*) accanto al valore indica l'impostazione predefinita di fabbrica.	

## Ripristinare le impostazioni predefinite di fabbrica

Voce di menu	Per
<b>Ripristina impost.</b> Ripristina tutte le impostazioni Ripristina impost. stamp. Ripristina impost. di rete	Ripristinare i valori predefiniti della stampante.



## Manutenzione

### Menu Configurazione

Voce di menu	Descrizione
<b>Configurazione USB</b> PnP USB 1* 2	Modificare la modalità driver USB della stampante per migliorarne la compatibilità con un personal computer.
<b>Configurazione USB</b> Velocità USB Massima Automatica*	Impostare la porta USB alla velocità massima e disabilitare le funzioni ad alta velocità.
<b>Configurazione vassoi</b> Collegamento vassoi Automatico* Disattivato	Impostare la stampante in modo da collegare i vassoi che hanno le stesse impostazioni relative al tipo e al formato della carta. <b>Nota:</b> questa voce di menu è disponibile solo su alcuni modelli di stampante.
<b>Configurazione vassoi</b> Mostra messaggio: cassetto del vassoio Disattivato Solo per formati sconosciuti* Sempre	Visualizzare un messaggio per selezionare il formato e il tipo di carta dopo l'inserimento del vassoio.
<b>Configurazione vassoi</b> Caricamento A5 Lato corto Lato lungo*	Specificare l'orientamento della pagina quando si carica il formato carta A5.
<b>Configurazione vassoi</b> Messaggi carta Automatico* Carta manuale	Impostare l'origine carta che l'utente dovrà riempire quando viene visualizzato il messaggio per il caricamento della carta.
<b>Configurazione vassoi</b> Messaggi busta Automatico* Busta manuale	Impostare l'origine carta che l'utente dovrà riempire quando viene visualizzato il messaggio per il caricamento delle buste.
<b>Configurazione vassoi</b> Azione per richieste Richiedi conferma* Continua Usa corrente	Impostare la stampante in modo da risolvere i messaggi di modifica relativi alla carta o alle buste.
<b>Report</b> Pagina impostazioni menu Registro eventi Riepilogo Registro eventi	Stampare report sulle impostazioni dei menu della stampante, sullo stato e sui registri eventi.
<b>Nota:</b> un asterisco (*) accanto al valore indica l'impostazione predefinita di fabbrica.	

Voce di menu	Descrizione
<b>Utilizzo e contatori materiali di consumo</b> Cancella cronologia uso materiali di consumo	Ripristinare la cronologia dell'uso dei materiali, quali il numero di pagine e i giorni rimanenti, sul livello di fabbrica.
<b>Utilizzo e contatori materiali di consumo</b> Ripristino fusore Ripristino MTI	Azzerare il contatore dopo l'installazione di nuovo materiale di consumo.
<b>Emulazioni stampante</b> Emulazione PPDS Disattivata* Attivata	Impostare la stampante in modo da riconoscere e utilizzare il flusso di dati PPDS.
<b>Emulazioni stampante</b> Emulazione PS Attivata* Disattivata	Impostare la stampante in modo da riconoscere e utilizzare il flusso di dati PS.
<b>Emulazioni stampante</b> Protezione emulatore Timeout pagina 0-60 (60*)	Impostare il timeout della pagina durante l'emulazione.
<b>Emulazioni stampante</b> Protezione emulatore Ripristina emulatore dopo il processo Disattivato* Attivato	Reimpostare l'emulatore dopo un processo di stampa.
<b>Emulazioni stampante</b> Protezione emulatore Disabilita accesso ai messaggi della stampante Attivato* Disattivato	Disabilitare l'accesso ai messaggi della stampante durante l'emulazione.
<b>Configurazione stampa</b> Modalità Solo nero Disattivata* Attivata	Stampare il contenuto in scala di grigi.
<b>Configurazione stampa</b> Trapping colori Disattivato 1 2* 3 4 5	Ottimizzare l'output stampato per compensare i difetti di registrazione della stampante.
<b>Nota:</b> un asterisco (*) accanto al valore indica l'impostazione predefinita di fabbrica.	

Voce di menu	Descrizione
<b>Configurazione stampa</b> Aumento contrasto font 0-150 (24*)	Impostare la dimensione in punti del testo su un valore al di sotto del quale vengono utilizzate le schermate ad alta frequenza per la stampa dei dati dei font. Ad esempio, se il valore è 24, tutti i font con dimensione di 24 punti o meno utilizzano le schermate ad alta frequenza.
<b>Operazioni periferica</b> Modalità silenziosa Disattivata* Attivata	Impostare la stampante per il funzionamento in Modalità silenziosa. <b>Nota:</b> l'attivazione di questa impostazione rallenta le prestazioni della stampante.
<b>Operazioni periferica</b> Modalità provvisoria Disattivata* Attivata	Impostare la stampante in modo da funzionare in una modalità che consenta di continuare a offrire la maggiore quantità di funzionalità possibile, nonostante i problemi noti. Ad esempio, quando questa opzione è attivata e il motore stampa fronte/retro non è in funzione, la stampante esegue la stampa su un lato anche se il processo è una stampa su due lati. <b>Nota:</b> questa voce di menu è disponibile solo su alcuni modelli di stampante.
<b>Operazioni periferica</b> Cancella stato personalizzato	Cancellare le stringhe definite dall'utente per i messaggi personalizzati Predefinito o Alternativo.
<b>Operazioni periferica</b> Cancella tutti i messaggi installati in remoto	Cancellare i messaggi che sono stati installati in remoto. <b>Nota:</b> questa voce di menu è disponibile solo su alcuni modelli di stampante.
<b>Operazioni periferica</b> Visualizzazione automatica errore Attivata* Disattivata	Mostrare i messaggi di errore esistenti sul display dopo che la stampante è rimasta inattiva sulla schermata iniziale per un periodo di tempo corrispondente all'impostazione Timeout schermo. <b>Nota:</b> questa voce di menu è disponibile solo su alcuni modelli di stampante.
<b>Impostazione sensore patch toner</b> Preferenza frequenza calibrazione Disabilitata Regolazioni colore minime Regolazioni colore ridotte Normale* Migliore accuratezza colore Accuratezza colore ottimale	Impostare la frequenza di calibrazione predefinita.
<b>Impostazione sensore patch toner</b> Calibrazione completa	Eseguire la calibrazione completa del colore.
<b>Impostazione sensore patch toner</b> Stampa pagina informazioni TPS	Stampare una pagina di diagnostica che contiene la calibrazione del sensore patch del toner.
<b>Nota:</b> un asterisco (*) accanto al valore indica l'impostazione predefinita di fabbrica.	

## Cancellazione fuori servizio

Voce di menu	Descrizione
<b>Canc. mem. stampante</b> Ultima cancellazione memoria stampante Cancella tutte le informazioni sulla memoria non volatile Cancella tutte le impostazioni della stampante e di rete Cancella tutte le scelte rapide e relative impostazioni	Eliminare tutte le impostazioni e le applicazioni che sono memorizzate nella stampante.
<b>Nota:</b> *Disponibile solo in alcuni modelli di stampante.	

## Icone della schermata iniziale visibili

Menu	Descrizione
Stato/Materiali di consumo Coda processi Modifica lingua Segnalibri Processi in attesa	Specificare le icone che verranno visualizzate sulla schermata iniziale.

## Info sulla stampante

Voce di menu	Per
<b>Etichetta risorse</b>	Mostrare il numero di serie della stampante.
<b>Posizione stampante</b>	Identificare la posizione della stampante. La lunghezza massima è 63 caratteri.
<b>Contattare</b>	Personalizzare il nome della stampante. La lunghezza massima è 63 caratteri.
<b>Invia registri</b> Annulla Invia	Inviare le informazioni diagnostiche a Lexmark.

# Stampa

## Layout

Voce di menu	Descrizione
<b>Lati</b> 1 lato* 2 lati	Specificare se stampare su un solo lato del foglio di carta o su entrambi i lati.
<b>Stile rotazione</b> Lato lungo* Lato corto	Determinare il lato del foglio (lato lungo o lato corto) rilegato durante la stampa su due lati. <b>Nota:</b> a seconda dell'opzione selezionata, la stampante separa automaticamente ciascuna informazione stampata della pagina per la corretta rilegatura del processo.
<b>Nota:</b> un asterisco (*) accanto al valore indica l'impostazione predefinita di fabbrica.	

Voce di menu	Descrizione
<b>Pagine vuote</b> Stampa Non stampare*	Stampare le pagine vuote incluse in un processo di stampa.
<b>Fascicola</b> Disattivato [1,1,1,2,2,2]* Attivato [1,2,1,2,1,2]	Mantenere l'ordine delle pagine di un processo di stampa, in particolare quando si stampano più copie del processo.
<b>Fogli separatori</b> Nessuno* Tra copie Tra processi Tra pagine	Inserire fogli separatori vuoti durante la stampa.
<b>Origine foglio separatore</b> Vassoio [x] (1*)	Specificare l'origine carta del foglio separatore.
<b>Pagine per lato</b> Disattivato* 2 pagine per lato 3 pagine per lato 4 pagine per lato 6 pagine per lato 9 pagine per lato 12 pagine per lato 16 pagine per lato	Stampare le immagini su più pagine su un unico lato del foglio di carta.
<b>Ordinamento pagine per lato</b> Orizzontale* Orizzontale inverso Verticale Verticale inverso	Specificare la disposizione delle immagini su più pagine quando si utilizza l'opzione Pagine per lato. <b>Nota:</b> la disposizione dipende dal numero di pagine e dal relativo orientamento.
<b>Orientamento pagine per lato</b> Automatico* Orizzontale Verticale	Specificare la disposizione di un documento su più pagine quando si utilizza l'opzione Pagine per lato.
<b>Bordo pagine per lato</b> Nessuno* Continuo	Stampare un bordo attorno all'immagine di ciascuna pagina quando si utilizza l'opzione Pagine per lato.
<b>Copie</b> 1-9999 (1*)	Specificare il numero di copie per ogni processo di stampa.
<b>Area di stampa</b> Normale* Adatta a pagina Pagina intera	Impostare l'area di stampa su un foglio di carta.
<b>Nota:</b> un asterisco (*) accanto al valore indica l'impostazione predefinita di fabbrica.	

## Impostazioni

Voce di menu	Descrizione
<b>Linguaggio stampante</b> Emulazione PCL Emulazione PS*	Impostare il linguaggio della stampante. <b>Nota:</b> la selezione di un linguaggio predefinito non impedisce a un programma di inviare in stampa processi che utilizzano un altro linguaggio.
<b>Utilizzo stampante</b> Velocità massima Resa massima*	Determinare la modalità di funzionamento delle cartucce di stampa a colori durante la stampa. <b>Note:</b> <ul style="list-style-type: none"> <li>• Quando è impostata su Resa massima, le cartucce di stampa a colori rallentano o si arrestano durante la stampa di gruppi di pagine in bianco e nero.</li> <li>• Quando è impostata su Velocità massima, le cartucce di stampa a colori sono sempre in funzione durante la stampa di pagine a colori o in bianco e nero.</li> </ul>
<b>Salvataggio risorse</b> Disattivato* Attivata	Determinare in che modo la stampante utilizza le risorse trasferite, ad esempio font e macro, quando riceve un processo che richiede una quantità di memoria superiore a quella disponibile. <b>Note:</b> <ul style="list-style-type: none"> <li>• Se questa opzione è impostata su Disattivato, la stampante conserva le risorse trasferite solo finché la memoria lo consente. Le risorse associate al linguaggio della stampante non attivo vengono eliminate.</li> <li>• Se questa opzione è impostata su Attivato, la stampante conserva tutte le risorse permanenti trasferite per tutti i linguaggi. Quando necessario, la stampante visualizza i messaggi di memoria piena anziché eliminare le risorse permanenti.</li> </ul>
<b>Ordine Stampa tutto</b> Alfabetico* Dal più recente Dal meno recente	Specificare l'ordine in cui vengono stampati i processi in attesa e quelli riservati quando è selezionata l'opzione Stampa tutto.
<b>Nota:</b> un asterisco (*) accanto al valore indica l'impostazione predefinita di fabbrica.	

## Qualità

Voce di menu	Descrizione
<b>Modalità stampa</b> Bianco e nero A colori*	Impostare la modalità di stampa.
<b>Risoluzione di stampa</b> 4800 CQ*	Impostare la risoluzione per la pagina stampata. <b>Nota:</b> L'opzione 4800 CQ offre un'alta qualità dell'output alla massima velocità.
<b>Intensità toner</b> Leggera Normale* Scura	Determinare la luminosità delle immagini di testo.
<b>Mezzitoni</b> Normale* Dettagli	Ottimizzare l'output stampato per ottenere linee più uniformi con bordi più nitidi.
<b>Nota:</b> un asterisco (*) accanto al valore indica l'impostazione predefinita di fabbrica.	

Voce di menu	Descrizione
<b>Luminosità RGB</b> Da -6 a 6 (0*)	Regolare la luminosità, il contrasto e la saturazione della stampa a colori. <b>Nota:</b> Questa impostazione non ha effetto sui file in cui vengono utilizzate le specifiche del colore CMYK.
<b>Contrasto RGB</b> Da 0 a 5 (0*)	
<b>Saturazione RGB</b> Da 0 a 5 (0*)	
<b>Nota:</b> un asterisco (*) accanto al valore indica l'impostazione predefinita di fabbrica.	

## Immagine avanzata

Voce di menu	Descrizione
<b>Bilanciamento colori</b> Ciano Da -5 a 5 (0*) Magenta Da -5 a 5 (0*) Giallo Da -5 a 5 (0*) Nero Da -5 a 5 (0*) Ripristina valori predefiniti	Regolare la quantità di toner utilizzata per ogni colore.
<b>Correzione colore</b> Correzione colore Automatico* Disattivata Manuale <b>Contenuto correzione colore</b>	Modificare le impostazioni del colore utilizzate per stampare i documenti. <b>Note:</b> <ul style="list-style-type: none"> <li>• L'opzione Disattivato consente alla stampante di ricevere la correzione del colore dal software.</li> <li>• L'opzione Automatico consente alla stampante di applicare diversi profili colore a ciascun oggetto della pagina stampata.</li> <li>• L'opzione Manuale consente di personalizzare le conversioni del colore RGB o CMYK applicate a ciascun oggetto sulla pagina stampata.</li> <li>• L'opzione Contenuto correzione colore è disponibile solo se Correzione colore è impostato su Manuale.</li> </ul>
<b>Regolazione colore</b>	Calibrare la stampante per regolare le variazioni di colore della pagina stampata.
<b>Nota:</b> un asterisco (*) accanto al valore indica l'impostazione predefinita di fabbrica.	

## PostScript

Voce di menu	Descrizione
<b>Stampa errore PS</b> Attivata Disattivato*	Stampare una pagina con una descrizione dell'errore PostScript®. <b>Nota:</b> quando si verifica un errore, l'elaborazione del processo si arresta, la stampante stampa un messaggio di errore e il resto del processo di stampa viene rimosso.
<b>Spessore linea minimo</b> 1-30 (2*)	Impostare la larghezza minima del tratto. <b>Nota:</b> I processi stampati con una risoluzione di 4800 CQ utilizzano la metà del valore.
<b>Nota:</b> un asterisco (*) accanto al valore indica l'impostazione predefinita di fabbrica.	

Voce di menu	Descrizione
<b>Blocca modalità avvio PS</b> Attivato* Disattivato	Disattivare il file SysStart. <b>Nota:</b> le impostazioni predefinite possono variare a seconda del modello di stampante.
<b>Anti-aliasing immagine</b> Attivata Disattivato*	Migliorare il contrasto e la nitidezza delle immagini a bassa risoluzione. <b>Nota:</b> Questa impostazione non ha alcun effetto sulle immagini con una risoluzione di 300 dpi o superiore.
<b>Timeout attesa</b> Disabilitato Abilitato*	Impostare la stampante affinché attenda la ricezione di ulteriori dati prima che un processo di stampa venga annullato.
<b>Tempo timeout attesa</b> 15-65535 (40*)	Impostare il tempo in secondi per cui la stampante deve attendere la ricezione di ulteriori dati prima che un processo di stampa venga annullato. <b>Nota:</b> Questa voce di menu viene visualizzata quando l'impostazione Timeout attesa è abilitata.
<b>Nota:</b> un asterisco (*) accanto al valore indica l'impostazione predefinita di fabbrica.	

## PCL

Voce di menu	Descrizione
<b>Nome font</b> [Elenco dei font disponibili] (Courier*)	Selezionare un font dall'origine dei font specificata.
<b>Set di simboli</b> [Elenco dei set di simboli disponibili] (10U PC-8*)	Specificare il set di simboli per ogni nome font. <b>Nota:</b> per set di simboli si intende una serie di caratteri alfanumerici, segni di punteggiatura e simboli speciali. I set di simboli supportano lingue diverse o programmi specifici, ad esempio i simboli matematici per testi scientifici.
<b>Passo</b> 0,08-100 (10*)	Specificare il passo per font fissi o a spaziatura fissa. <b>Nota:</b> per Passo si intende il numero di caratteri a spaziatura fissa per pollice in orizzontale.
<b>Orientamento</b> Verticale* Orizzontale Verticale inverso Orizzontale inverso	Specificare l'orientamento del testo e degli elementi grafici presenti sulla pagina.
<b>Righe per pagina</b> 1-255	Specificare il numero di righe di testo per ogni pagina stampata mediante il PCL® PCL®. <b>Note:</b> <ul style="list-style-type: none"> <li>• Questa voce di menu attiva il meccanismo che spazia le righe in verticale e che determina la stampa del numero di righe selezionate tra i margini predefiniti della pagina.</li> <li>• 60 è l'impostazione predefinita di fabbrica per gli Stati Uniti. 64 è l'impostazione predefinita di fabbrica internazionale.</li> </ul>
<b>Nota:</b> un asterisco (*) accanto al valore indica l'impostazione predefinita di fabbrica.	



Voce di menu	Descrizione
<b>Spessore linea minimo PCL5</b> 1-30 (2*)	Impostare la larghezza minima del tratto iniziale. <b>Nota:</b> I processi stampati con una risoluzione di 4800 CQ utilizzano la metà del valore.
<b>Spessore linea minimo PCLXL</b> 1-30 (2*)	
<b>Larghezza A4</b> 198 mm* 203 mm	Impostare la larghezza della pagina logica su carta di formato A4. <b>Nota:</b> la pagina logica è lo spazio sulla pagina fisica in cui vengono stampati i dati.
<b>CR automatico dopo LF</b> Disattivato* Attivata	Impostare la stampante per eseguire un ritorno a capo dopo un comando di avanzamento riga. <b>Nota:</b> il ritorno a capo è un meccanismo che ordina alla stampante di spostare la posizione del cursore alla prima posizione sulla stessa riga.
<b>LF automatico dopo CR</b> Disattivato* Attivata	Impostare la stampante per eseguire un avanzamento riga dopo un comando di ritorno a capo.
<b>Rinumerazione vassoio</b> Assegna vassoio [x] Disattivato* Nessuna 0-201 Assegna carta manuale Disattivato* Nessuna 0-201 Assegna busta manuale Disattivato* Nessuna 0-201	Configurare la stampante in modo che possa funzionare con applicazioni e driver di stampa che utilizzano diverse assegnazioni di origini per l'origine carta.
<b>Rinumerazione vassoio</b> Visualizza impostazioni di fabbrica	Mostrare l'impostazione predefinita di fabbrica assegnata per ogni origine carta.
<b>Rinumerazione vassoio</b> Ripristina valori predefiniti	Ripristinare tutte le assegnazioni dei vassoi ai valori predefiniti di fabbrica.
<b>Timeout stampa</b> Disabilitato Abilitato* [90]	Impostare la stampante per terminare un processo di stampa dopo che è stata inattiva per il periodo di tempo specificato espresso in secondi. <b>Nota:</b> l'opzione Tempo timeout stampa viene visualizzata solo su alcuni modelli di stampante.
<b>Tempo timeout stampa</b> 1-255 (90*)	
<b>Nota:</b> un asterisco (*) accanto al valore indica l'impostazione predefinita di fabbrica.	

## Immagine

Voce di menu	Per
<b>Adatta automaticam.</b> Attivato Disattivato*	Selezionare la migliore impostazione possibile per il formato e l'orientamento della carta per un'immagine. <b>Nota:</b> Se è selezionata l'opzione Attivato, questa voce di menu sovrascrive le impostazioni di proporzioni e orientamento per l'immagine.
<b>Inverti</b> Disattivato* Attivato	Consente di invertire le immagini monocromatiche bitonali. <b>Nota:</b> Questa voce di menu non è applicabile ai formati immagine GIF o JPEG.
<b>Proporzioni</b> Ancoraggio sup. sin. Migliore adattamento* Ancoraggio centrale Adatta altezza/largh. Adatta altezza Adatta larghezza	Consente di regolare l'immagine per adattarla all'area di stampa. <b>Nota:</b> Quando l'opzione Adatta automaticam. è attivata, Proporzioni viene impostato automaticamente su Migliore adattamento.
<b>Orientamento</b> Verticale* Orizzontale Verticale inverso Orizzontale inverso	Consente di specificare l'orientamento del testo e degli elementi grafici presenti sulla pagina.
<b>Nota:</b> Un asterisco (*) accanto al valore indica l'impostazione predefinita di fabbrica.	

## Carta

### Configurazione vassoi

Voce di menu	Per
<b>Origine predefinita</b> Vassoio [x] (1*) Carta manuale Busta manuale	Consente di impostare l'origine carta per tutti i processi di stampa.
<b>formato/tipo carta</b> Vassoio [x] (1*) Carta manuale Busta manuale	Specificare il formato della carta o il tipo di carta caricato in ciascuna origine.
<b>Nota:</b> Un asterisco (*) accanto al valore indica l'impostazione predefinita di fabbrica.	

Voce di menu	Per
<b>Sostituisci formato</b> Disattivato Letter/A4 Intero elenco*	Impostare la stampante in modo da sostituire un formato carta specificato qualora il formato richiesto non sia caricato nell'origine carta.  <b>Note:</b> <ul style="list-style-type: none"> <li>• L'impostazione Disattivato richiede di caricare il formato carta richiesto.</li> <li>• Letter/A4 stampa un documento in formato A4 su Letter quando si carica Letter e processi in formato Letter su A4 quando si carica A4.</li> <li>• Intero elenco sostituisce Letter/A4.</li> </ul>
<b>Nota:</b> Un asterisco (*) accanto al valore indica l'impostazione predefinita di fabbrica.	

## Configurazione dei supporti

### Impostazione universale

Voce di menu	Per
<b>Unità di misura</b> Pollici Millimetri	Specificare l'unità di misura per la carta universale.  <b>Nota:</b> Pollici è l'impostazione predefinita di fabbrica per gli Stati Uniti. Millimetri è l'impostazione predefinita di fabbrica internazionale.
<b>Larghezza verticale</b> 3,00 - 14,17 pollici (8,50*) 76 - 360 mm (216*)	Impostare la larghezza verticale della carta universale.
<b>Altezza verticale</b> 3,00 - 14,17 pollici (14*) 76 - 360 mm (356*)	Impostare l'altezza verticale della carta universale.
<b>Direzione alimentaz.</b> Lato corto* Lato lungo	Impostare la stampante in modo che la carta venga prelevata dal bordo corto o dal bordo lungo.  <b>Nota:</b> L'opzione Lato lungo viene visualizzata solo se il lato più lungo è inferiore alla larghezza massima supportata.
<b>Nota:</b> Un asterisco (*) accanto al valore indica l'impostazione predefinita di fabbrica.	

## Tipi di supporto

Voce di menu	Descrizione
Carta normale Cartoncino Riciclata Lucida Etichette Carta di qualità Busta Intestata Prestampata Carta colorata Leggera Spessa Ruvida/cotone Tipo personalizzato [x]	Specificare la grana, il peso e l'orientamento della carta caricata. <b>Nota:</b> l'opzione Tipo personalizzato è supportata solo su alcuni modelli di stampante.

## Rete/Porte

### Panoramica sulla rete

Voce di menu	Descrizione
<b>Adattatore attivo</b> Automatico* Rete standard Wireless	Specificare la modalità di connessione di una rete.
<b>Stato rete</b>	Mostra le impostazioni di connettività e lo stato della rete della stampante.
<b>Visualizza stato di rete sulla stampante</b> Disattivato Attivato*	Mostrare lo stato di rete sul display.
<b>Velocità, Fronte/Retro</b>	Mostrare la velocità di una scheda di rete attiva.
<b>IPv4</b>	Mostrare l'indirizzo IPv4.
<b>Tutti gli indirizzi IPv6</b>	Mostrare tutti gli indirizzi IPv6.
<b>Reimposta server di stampa</b> Avvia	Ripristinare tutte le connessioni di rete attive sulla stampante. <b>Nota:</b> questa impostazione rimuove tutte le impostazioni di configurazione di rete.
<b>Nota:</b> un asterisco (*) accanto al valore indica l'impostazione predefinita di fabbrica.	

Voce di menu	Descrizione
<b>Timeout processo di rete</b> Disattivato Attivato* (90 secondi)	Impostare l'intervallo di tempo prima che la stampante annulli un processo di stampa in rete. <b>Nota:</b> l'opzione Tempo timeout processo di rete viene visualizzata solo in alcuni modelli di stampante.
<b>Timeout processo di rete</b> Disabilitato Abilitato*	
<b>Tempo timeout processo di rete</b> 10–255 secondi (90*)	
<b>Pagina di intestazione</b> Disattivato* Attivata	Stampare una pagina di intestazione.
<b>Abilita connessioni di rete</b> Abilita* Disabilita	Abilitare o disabilitare tutte le connessioni di rete.
<b>Abilita LLDP</b> Attivata Disattivato*	Abilitare il protocollo LLDP (Link Layer Discovery Protocol) sulla stampante.
<b>Nota:</b> un asterisco (*) accanto al valore indica l'impostazione predefinita di fabbrica.	

## Wireless

Voce di menu	Descrizione
<b>Configurazione tramite app per dispositivi mobili</b>	Configurare la connessione wireless con l'app Lexmark Mobile Assistant.
<b>Configura su pannello stampante</b> Scegli rete Aggiungi rete Wi-Fi <ul style="list-style-type: none"> <li>• Nome di rete</li> <li>• Modalità di rete               <ul style="list-style-type: none"> <li>Infrastruttura</li> </ul> </li> <li>• Modalità di protezione wireless               <ul style="list-style-type: none"> <li>Disabilitata*</li> <li>WEP</li> <li>WPA2/WPA-Personale</li> <li>WPA2 - Personale</li> </ul> </li> </ul>	Determinare la rete wireless alla quale la stampante si connette. <b>Nota:</b> questa voce di menu è disponibile come <i>Configurazione connessione wireless</i> sull'Embedded Web Server.
<b>Wi-Fi Protected Setup</b> Avvia metodo a pulsante Avvia metodo PIN	Stabilire una rete wireless e abilitare la protezione di rete. <b>Note:</b> <ul style="list-style-type: none"> <li>• Avvia metodo a pulsante consente di connettere la stampante a una rete wireless utilizzando i pulsanti sia della stampante che del punto di accesso (router wireless) entro un intervallo di tempo predeterminato.</li> <li>• Avvia metodo PIN consente di connettere la stampante a una rete wireless con l'immissione di un PIN nelle impostazioni wireless del punto di accesso.</li> </ul>

Voce di menu	Descrizione
<b>Abilita Wi-Fi Direct</b> Attivato Disattivato*	Impostare la stampante in modo che si connetta direttamente a dispositivi Wi-Fi.
<b>Compatibilità</b> 802.11b/g/n (2,4 GHz) 802.11a/b/g/n/ac (2,4 GHz/5 GHz)* 802.11a/n/ac (5 GHz)	Specificare lo standard wireless per la rete wireless.
<b>Modalità di protezione wireless</b> Disabilitata* WEP WPA2/WPA-Personale WPA2 - Personale 802.1x - RADIUS	Impostare il tipo di protezione per il collegamento della stampante ai dispositivi wireless.
<b>Modalità di autenticazione WEP</b> Automatica* Aperta Condivisa	Impostare il tipo di protezione WEP (Wireless Encryption Protocol) utilizzato dalla stampante. <b>Nota:</b> questa voce di menu viene visualizzata solo se l'opzione Modalità di protezione wireless è impostata su WEP.
<b>Imposta chiave WEP</b>	Specificare una password WEP per la connessione wireless protetta. <b>Nota:</b> questa voce di menu viene visualizzata solo se l'opzione Modalità di protezione wireless è impostata su WEP.
<b>WPA2 - Personale</b> AES*	Abilitare la protezione wireless tramite WPA2. <b>Nota:</b> questa voce di menu viene visualizzata solo se l'opzione Modalità di protezione wireless è impostata su WPA2 - Personale.
<b>Imposta PSK</b>	Impostare la password per una connessione wireless protetta. <b>Nota:</b> questa voce di menu viene visualizzata solo se l'opzione Modalità di protezione wireless è impostata su WPA2/WPA-Personale o WPA2 - Personale.
<b>WPA2/WPA-Personale</b> AES*	Abilitare la protezione wireless tramite WPA2/WPA. <b>Nota:</b> questa voce di menu viene visualizzata solo se l'opzione Modalità di protezione wireless è impostata su WPA2/WPA-Personale.
<b>Modalità di crittografia 802.1x</b> WPA+ WPA2*	Abilitare la protezione wireless tramite lo standard 802.1x. <b>Nota:</b> questa voce di menu viene visualizzata solo se l'opzione Modalità di protezione wireless è impostata su 802.1X - RADIUS.
<b>IPv4</b> Abilita DHCP Attivato* Disattivato	Abilitare il protocollo DHCP (Dynamic Host Configuration Protocol). <b>Nota:</b> DHCP è un protocollo standard che consente a un server di distribuire le informazioni di configurazione e di assegnazione degli indirizzi IP in modo dinamico ai client.
<b>IPv4</b> Imposta indirizzo IP statico Indirizzo IP Netmask Gateway	Impostare l'indirizzo IP statico della stampante.

Voce di menu	Descrizione
<b>IPv6</b> Abilita IPv6 Attivato* Disattivato	Abilitare il protocollo IPv6 nella stampante.
<b>IPv6</b> Abilita DHCPv6 Disattivato* Attivato	Abilitare il protocollo DHCPv6 nella stampante.
<b>IPv6</b> Configurazione automatica indirizzo senza stato Disattivata Attivata*	Consentire all'adattatore di rete di accettare le voci della configurazione dell'indirizzo IPv6 fornite da un router.
<b>IPv6</b> Indirizzo DNS	Specificare l'indirizzo del server DNS.
<b>IPv6</b> Indirizzo IPv6 assegnato manualmente	Assegnare l'indirizzo IPv6. <b>Nota:</b> questa voce di menu viene visualizzata solo in alcuni modelli di stampante.
<b>IPv6</b> Router IPv6 assegnato manualmente	Assegnare l'indirizzo del router IPv6. <b>Nota:</b> questa voce di menu viene visualizzata solo in alcuni modelli di stampante.
<b>IPv6</b> Prefisso dell'indirizzo 0-128 (64*)	Specificare il prefisso dell'indirizzo.
<b>IPv6</b> Tutti gli indirizzi IPv6	Mostrare tutti gli indirizzi IPv6.
<b>IPv6</b> Tutti gli indirizzi router IPv6	Mostrare tutti gli indirizzi del router IPv6.
<b>Indirizzo di rete</b> UAA LAA	Visualizzare gli indirizzi di rete.
<b>PCL SmartSwitch</b> Attivato* Disattivato	Impostare il passaggio della stampante all'emulazione PCL quando un processo di stampa lo richiede, indipendentemente dal linguaggio predefinito della stampante. <b>Nota:</b> se l'impostazione PCL SmartSwitch è disattivata, la stampante non esamina i dati in entrata e utilizza il linguaggio predefinito specificato nel menu Impostazioni.
<b>PS SmartSwitch</b> Attivato* Disattivato*	Impostare il passaggio della stampante all'emulazione PostScript quando un processo di stampa lo richiede, indipendentemente dal linguaggio predefinito della stampante. <b>Nota:</b> se l'impostazione PS SmartSwitch è disattivata, la stampante non esamina i dati in entrata e utilizza il linguaggio predefinito specificato nel menu Impostazioni.

Voce di menu	Descrizione
<b>PS binario MAC</b> Automatico* Attivato Disattivato	Impostare la stampante per elaborare processi di stampa di tipo PostScript binario Macintosh.  <b>Note:</b> <ul style="list-style-type: none"> <li>• Se si seleziona Attivato, la stampante elabora i processi di stampa di tipo PostScript binario in formato raw.</li> <li>• Se si seleziona Disattivato, i processi di stampa vengono filtrati attraverso il protocollo standard.</li> </ul>

## Ethernet

Voce di menu	Descrizione
<b>Velocità di rete</b>	Mostra la velocità di un adattatore di rete attivo.
<b>IPv4</b> Abilita DHCP Attivata* Disattivata	Abilitare il protocollo DHCP (Dynamic Host Configuration Protocol).  <b>Nota:</b> DHCP è un protocollo standard che consente a un server di distribuire in modo dinamico le informazioni di configurazione e di assegnazione degli indirizzi IP ai client.
<b>IPv4</b> Imposta indirizzo IP statico Indirizzo IP Netmask Gateway	Impostare l'indirizzo IP statico della stampante.
<b>IPv6</b> Abilita IPv6 Disattivata Attivata*	Abilitare il protocollo IPv6 nella stampante.
<b>IPv6</b> Abilita DHCPv6 Disattivata* Attivata	Abilitare il protocollo DHCPv6 nella stampante.
<b>IPv6</b> Configurazione automatica indirizzo stateless Disattivata Attivata*	Consentire all'adattatore di rete di accettare le voci della configurazione dell'indirizzo IPv6 fornite da un router.
<b>IPv6</b> Indirizzo DNS	Specificare l'indirizzo del server DNS.
<b>IPv6</b> Indirizzo IPV6 assegnato manualmente	Assegnare l'indirizzo IPv6.  <b>Nota:</b> Questa voce di menu viene visualizzata solo in alcuni modelli di stampante.
<b>IPv6</b> Router IPV6 assegnato manualmente	Assegnare l'indirizzo del router IPv6.  <b>Nota:</b> Questa voce di menu viene visualizzata solo in alcuni modelli di stampante.

**Nota:** un asterisco (\*) accanto al valore indica l'impostazione predefinita di fabbrica.



Voce di menu	Descrizione
<b>IPv6</b> Prefisso dell'indirizzo 0-128 (64*)	Specificare il prefisso dell'indirizzo.
<b>IPv6</b> Tutti gli indirizzi IPv6	Mostrare tutti gli indirizzi IPv6.
<b>IPv6</b> Tutti gli indirizzi router IPv6	Mostrare tutti gli indirizzi del router IPv6.
<b>Indirizzo di rete</b> UAA LAA	Mostra gli indirizzi MAC (Media Access Control) della stampante: indirizzo ad amministrazione locale (LAA) e indirizzo ad amministrazione universale (UAA). <b>Nota:</b> È possibile modificare manualmente l'indirizzo LAA della stampante.
<b>PCL SmartSwitch</b> Disattivata Attivata*	Impostare il passaggio della stampante all'emulazione PCL quando un processo di stampa lo richiede, indipendentemente dal linguaggio predefinito della stampante. <b>Nota:</b> Se l'impostazione PCL SmartSwitch è disattivata, la stampante non esamina i dati in entrata e utilizza il linguaggio predefinito specificato nel menu Impostazioni.
<b>PS SmartSwitch</b> Attivata* Disattivata*	Impostare il passaggio della stampante all'emulazione PS quando un processo di stampa lo richiede, indipendentemente dal linguaggio predefinito della stampante. <b>Nota:</b> Se l'impostazione PS SmartSwitch è disattivata, la stampante non esamina i dati in entrata e utilizza il linguaggio predefinito specificato nel menu Impostazioni.
<b>PS binario MAC</b> Automatico* Attivata Disattivata	Consente di impostare la stampante per elaborare processi di stampa di tipo PostScript binario Macintosh. <b>Note:</b> <ul style="list-style-type: none"> <li>• Se si seleziona Attivata, la stampante elabora i processi di stampa di tipo PostScript binario in formato raw.</li> <li>• Se si seleziona Disattivata, i processi di stampa vengono filtrati attraverso il protocollo standard.</li> </ul>
<b>Ethernet a risparmio energetico</b> Disattivata Attivata Automatico*	Ridurre il consumo di energia quando la stampante non riceve i dati dalla rete Ethernet.
<b>Nota:</b> un asterisco (*) accanto al valore indica l'impostazione predefinita di fabbrica.	

## TCP/IP

**Nota:** Questo menu viene visualizzato solo per le stampanti di rete o collegate a server di stampa.

Voce di menu	Descrizione
<b>Imposta nome host</b>	Impostare il nome host TCP/IP corrente.
<b>Nota:</b> un asterisco (*) accanto al valore indica l'impostazione predefinita di fabbrica.	

Voce di menu	Descrizione
<b>Nome dominio</b>	Impostare il nome di dominio. <b>Nota:</b> Questa voce di menu viene visualizzata solo in alcuni modelli di stampante.
<b>Consenti a DHCP/BOOTP di aggiornare il server NTP</b> Attivata* Disattivata	Consentire ai client DHCP e BOOTP di aggiornare le impostazioni NTP della stampante.
<b>Nome configurazione Zero</b>	Specificare un nome di servizio per la rete a configurazione zero. <b>Nota:</b> Questa voce di menu viene visualizzata solo in alcuni modelli di stampante.
<b>Attiva IP auto</b> Attivata* Disattivata	Assegnare un indirizzo IP automaticamente.
<b>Indirizzo DNS</b>	Specificare l'attuale indirizzo del server DNS (Domain Name System).
<b>Indirizzo DNS di backup</b>	Specificare gli indirizzi del server DNS di backup.
<b>Indirizzo DNS di backup 2</b>	
<b>Indirizzo DNS di backup 3</b>	
<b>Ordine di ricerca dominio</b>	Specificare un elenco di nomi di dominio per individuare la stampante e le risorse che risiedono in domini diversi sulla rete. <b>Nota:</b> Questa voce di menu viene visualizzata solo in alcuni modelli di stampante.
<b>Abilita DDNS</b> Attivata Disattivata*	Aggiornare le impostazioni Dynamic DNS.
<b>DDNS TTL</b>	Specificare le impostazioni DDNS correnti.
<b>TTL predefinito</b>	
<b>Durata aggiornamento DDNS</b>	
<b>Abilita mDNS</b> Disattivata Attivata*	Aggiornare le impostazioni DNS multicast.
<b>Indirizzo WINS</b>	Specificare un indirizzo server per WINS (Windows Internet Naming Service).
<b>Abilita BOOTP</b> Disattivata* Attivata	Consentire a BOOTP di assegnare un indirizzo IP stampante.
<b>Elenco server con limitazioni</b>	Specificare un indirizzo IP per le connessioni TCP. <b>Note:</b> <ul style="list-style-type: none"> <li>• Questa voce di menu viene visualizzata solo in alcuni modelli di stampante.</li> <li>• Utilizzare una virgola per separare ciascun indirizzo IP.</li> <li>• È possibile aggiungere fino a 50 indirizzi IP.</li> </ul>
<b>Nota:</b> un asterisco (*) accanto al valore indica l'impostazione predefinita di fabbrica.	

Voce di menu	Descrizione
<b>Opzioni elenco server protetti</b> Blocca tutte le porte* Blocca solo stampa Blocca solo stampa e HTTP	Specificare il modo in cui gli indirizzi IP nell'elenco possono accedere alle funzionalità della stampante.  <b>Nota:</b> Questa voce di menu viene visualizzata solo in alcuni modelli di stampante.
<b>MTU</b>	Specificare un parametro MTU (Maximum Transmission Unit) per le connessioni TCP.
<b>Porta di stampa raw</b> 1-65535 (9100*)	Specificare un numero di porta raw per le stampanti collegate in rete.
<b>Velocità massima traffico in uscita</b> Disabilitato* Abilitato	Abilitare la velocità di trasferimento massima della stampante.
<b>Abilita TLSv1.0</b> Disattivata Attivata*	Abilitare il protocollo TLSv1.0.
<b>Abilita TLSv1.1</b> Disattivata Attivata*	Abilitare il protocollo TLSv1.1.
<b>Elenco crittografie SSL</b>	Specificare gli algoritmi di crittografia da utilizzare per le connessioni SSL o TLS.
<b>Nota:</b> un asterisco (*) accanto al valore indica l'impostazione predefinita di fabbrica.	

## SNMP

**Nota:** Questo menu viene visualizzato solo nelle stampanti di rete o nelle stampanti collegate a server di stampa.

Voce di menu	Per
<b>SNMP versioni 1 e 2c</b> Abilitato Disattivato Attivato* Consenti impostazione SNMP Disattivato Attivato* Abilita MIB PPM Disattivato Attivato* Comunità SNMP	Configurare le versioni 1 e 2c di SNMP (Simple Network Management Protocol) per installare i driver di stampa e le applicazioni.
<b>Nota:</b> Un asterisco (*) accanto al valore indica l'impostazione predefinita di fabbrica.	

Voce di menu	Per
<b>SNMP versione 3</b> Abilitato Disattivato Attivato* Imposta credenziali lettura/scrittura Nome utente Password Imposta credenziali di sola lettura Nome utente Password Hash di autenticazione SNMPv3 MD5 SHA1* Livello minimo di autenticazione SNMPv3 No autenticazione, no privacy Autenticazione, no privacy Autenticazione, privacy* Algoritmo di privacy SNMPv3 DES AES-128*	Configurare SNMP versione 3 per installare e aggiornare la protezione della stampante.
<b>Nota:</b> Un asterisco (*) accanto al valore indica l'impostazione predefinita di fabbrica.	

## IPSec

**Nota:** Questo menu viene visualizzato solo nelle stampanti di rete o nelle stampanti collegate a server di stampa.

Voce di menu	Descrizione
<b>Abilita IPSec</b> Disattivata* Attivata	Attivare IPSec (Internet Protocol Security).
<b>Configurazione base</b> Predefinito* Compatibilità Protetto	Impostare la configurazione base IPSec. <b>Nota:</b> Questa voce di menu viene visualizzata solo quando l'opzione Abilita IPSec è Attivata.
<b>Nota:</b> un asterisco (*) accanto al valore indica l'impostazione predefinita di fabbrica.	

Voce di menu	Descrizione
<b>Proposta gruppo DH (Diffie-Hellman)</b> modp2048 (14)* modp3072 (15) modp4069 (16) modp6144 (17)	Impostare la crittografia IPSec.  <b>Note:</b> <ul style="list-style-type: none"> <li>L'opzione Proposta gruppo DH (Diffie-Hellman) viene visualizzata solo quando Configurazione base è impostata su Compatibilità.</li> <li>Le opzioni Ciclo di vita IKE SA (ore) e Ciclo di vita IPSec SA (ore) vengono visualizzate solo quando Configurazione base è impostata su Protetto.</li> </ul>
<b>Ciclo di vita IKE SA (ore)</b> 1 2 4 8 24*	
<b>Ciclo di vita IPSec SA (ore)</b> 1 2 4 8* 24	
<b>Metodo di crittografia proposto</b> 3DES AES*	Specificare i metodi di autenticazione e crittografia per connettersi a una rete in modo sicuro.  <b>Nota:</b> Queste voci di menu vengono visualizzate solo quando l'opzione Configurazione base è impostata su Compatibilità.
<b>Metodo di autenticazione proposto</b> SHA1 SHA256* SHA512	
<b>Certificato periferica IPSec</b>	Specificare un certificato IPSec.  <b>Nota:</b> Questa voce di menu viene visualizzata solo quando l'opzione Abilita IPSec è Attivata.
<b>Connessioni autenticate con chiave precondivisa</b> Host [x] Indirizzo Chiave	Configurare le connessioni autenticate della stampante.  <b>Nota:</b> Queste voci di menu vengono visualizzate solo quando l'opzione Abilita IPSec è Attivata.
<b>Connessioni autenticate con certificato</b> Host [x] Indirizzo[/sottorete] Indirizzo[/sottorete]	
<b>Nota:</b> un asterisco (*) accanto al valore indica l'impostazione predefinita di fabbrica.	

## 802.1x

**Nota:** Questo menu viene visualizzato solo nelle stampanti di rete o nelle stampanti collegate a server di stampa.

Voce di menu	Per
<b>Attivo</b> Disattivato* Attivato	Consentire alla stampante di collegarsi alle reti che richiedono l'autenticazione prima di accedere.
<b>Nota:</b> Un asterisco (*) accanto al valore indica l'impostazione predefinita di fabbrica.	

## Configurazione LPD

**Nota:** Questo menu viene visualizzato solo nelle stampanti di rete o nelle stampanti collegate a server di stampa.

Voce di menu	Per
<b>Timeout LPD</b> 0-65535 secondi (90*)	Impostare il valore di timeout per interrompere l'attesa indefinita del server LPD (Line Printer Daemon) in presenza di processi di stampa non validi o bloccati.
<b>Pagina intestazione LPD</b> Disattivato* Attivato	Stampare una pagina di intestazione LPD per tutti i processi di stampa. <b>Nota:</b> Una pagina di intestazione è la prima pagina di un processo di stampa utilizzata come separatore dei processi di stampa e per identificare l'autore della richiesta del processo di stampa.
<b>Pagina trailer LPD</b> Disattivato* Attivato	Stampare una pagina trailer per tutti i processi di stampa LPD. <b>Nota:</b> La pagina trailer è l'ultima pagina di un processo di stampa.
<b>Conversione ritorno a capo LPD</b> Disattivato* Attivato	Abilita conversione ritorno a capo. <b>Nota:</b> Il ritorno a capo è un meccanismo che ordina alla stampante di spostare la posizione del cursore alla prima posizione sulla stessa riga.
<b>Nota:</b> Un asterisco (*) accanto al valore indica l'impostazione predefinita di fabbrica.	

## Impostazioni HTTP/FTP

Voce di menu	Descrizione
<b>Abilita server HTTP</b> Disattivata Attivata*	Accedere a Embedded Web Server per monitorare e gestire la stampante.
<b>Abilita HTTPS</b> Disattivata Attivata*	Configurare le impostazioni HTTPS (HyperText Transfer Protocol Secure).
<b>Forza connessioni HTTPS</b> Attivata Disattivata*	Forzare l'uso da parte della stampante delle connessioni HTTPS.
<b>Abilita FTP/TFTP</b> Disattivata Attivata*	Inviare file tramite FTP.
<b>Nota:</b> un asterisco (*) accanto al valore indica l'impostazione predefinita di fabbrica.	

Voce di menu	Descrizione
<b>Domini locali</b>	Specificare i nomi di dominio per i server HTTP e FTP. <b>Nota:</b> Questa voce di menu è disponibile solo sull'Embedded Web Server.
<b>Indirizzo IP proxy HTTP</b>	Configurare le impostazioni del server HTTP e FTP. <b>Nota:</b> Indirizzo IP proxy HTTP e Indirizzo IP proxy FTP vengono visualizzati solo nel server Web incorporato.
<b>Indirizzo IP proxy FTP</b>	
<b>Porta IP predefinita HTTP</b> 1-65535 (80*)	
<b>Certificato periferica HTTP</b>	
<b>Porta IP predefinita FTP</b> 1-65535 (21*)	
<b>Timeout per richieste HTTP/FTP</b> 1-299 (30*)	Specificare l'intervallo di tempo prima che la connessione al server si arresti.
<b>Tentativi per richieste HTTP/FTP</b> 1-299 (3*)	Impostare il numero di tentativi per la connessione al server HTTP/FTP.
<b>Nota:</b> un asterisco (*) accanto al valore indica l'impostazione predefinita di fabbrica.	

## USB

Voce di menu	Descrizione
<b>PCL SmartSwitch</b> Disattivata Attivata*	Impostare il passaggio della stampante all'emulazione PCL, se richiesto dal processo di stampa ricevuto tramite una porta USB, indipendentemente dal linguaggio predefinito della stampante. <b>Nota:</b> Se l'impostazione PCL SmartSwitch è disattivata, la stampante non esamina i dati in entrata e utilizza il linguaggio predefinito specificato nel menu Impostazioni.
<b>PS SmartSwitch</b> Disattivata Attivata*	Impostare il passaggio della stampante all'emulazione PS, se richiesto dal processo di stampa ricevuto tramite una porta USB, indipendentemente dal linguaggio predefinito della stampante. <b>Nota:</b> Se l'impostazione PS SmartSwitch è disattivata, la stampante non esamina i dati in entrata e utilizza il linguaggio predefinito specificato nel menu Impostazioni.
<b>PS binario MAC</b> Attivata Automatico* Disattivata	Consente di impostare la stampante per elaborare processi di stampa di tipo PostScript binario Macintosh. <b>Note:</b> <ul style="list-style-type: none"> <li>• Se questa opzione è impostata su Attivata, la stampante elabora i processi di stampa di tipo PostScript binario in formato raw dai computer che utilizzano il sistema operativo Macintosh.</li> <li>• Se questa opzione è impostata su Automatico, la stampante elabora i processi di stampa inviati sia dai computer con sistema operativo Windows che da quelli Macintosh</li> <li>• Se questa opzione è impostata su Disattivata, la stampante filtra i processi di stampa PostScript utilizzando il protocollo standard.</li> </ul>
<b>Attiva porta USB</b> Disabilita Abilita*	Abilitare la porta USB standard.
<b>Nota:</b> un asterisco (*) accanto al valore indica l'impostazione predefinita di fabbrica.	

## Limita accesso alla rete esterna

Voce di menu	Descrizione
<b>Limita accesso alla rete esterna</b> Disattivato* Attivato	Limitare l'accesso ai siti della rete.
<b>Indirizzo della rete esterna</b>	Specificare gli indirizzi di rete con accesso limitato.
<b>Indirizzo e-mail di notifica</b>	Specificare un indirizzo e-mail per l'invio di una notifica degli eventi registrati.
<b>Frequenza ping</b> 1-300 (10*)	Specificare l'intervallo per le query di rete in secondi.
<b>Oggetto</b>	Specificare l'oggetto e il testo del messaggio e-mail di notifica.
<b>Messaggio</b>	
<b>Nota:</b> un asterisco (*) accanto al valore indica l'impostazione predefinita di fabbrica.	

## Wi-Fi Direct

**Nota:** Il menu appare solo quando una rete Wi-Fi Direct è la rete attiva.

Voce di menu	Descrizione
<b>SSID</b>	Specifica il SSID (Service Set ID) della rete Wi-Fi.
<b>Numero di canale preferito</b> Automatico 1-11 (6*)	Mostra PSK nella pagina delle impostazioni di rete.
<b>Imposta PSK</b>	Imposta la chiave precondivisa (PSK) per autenticare e convalidare gli utenti su una connessione Wi-Fi.
<b>Mostra PSK nella pagina Impostazioni</b> Disattivato Attivato*	Mostra PSK nella pagina delle impostazioni di rete.
<b>Indirizzo IP proprietario gruppo</b>	Specifica l'indirizzo IP del proprietario gruppo.
<b>Accetta automaticamente le richieste pulsante di comando</b> Disattivato* Attivato	Accetta automaticamente le richieste di connessione alla rete. <b>Nota:</b> non è sicuro accettare automaticamente i client.
<b>Nota:</b> un asterisco (*) accanto al valore indica l'impostazione predefinita di fabbrica.	

## Google Cloud Print

Voce di menu	Descrizione
<b>Registrazione</b> Registra	Registrare la stampante sul server Google Cloud Print.
<b>Nota:</b> un asterisco (*) accanto al valore indica l'impostazione predefinita di fabbrica.	



Voce di menu	Descrizione
<b>Opzioni</b> Abilita Google Cloud Print Disattivata Attivata*	Stampare direttamente dal proprio account Google.
<b>Opzioni</b> Abilita individuazione sulla rete locale Disattivata Attivata*	Consentire all'utente registrato e ad altri utenti della stessa subnet di inviare processi alla stampante in locale.
<b>Opzioni</b> Abilita verifica peer SSL Disattivata Attivata*	Verificare l'autenticità del certificato peer per la connessione al proprio account Google.
<b>Opzioni</b> Stampa sempre come immagine Disattivata* Attivata	Impostare la stampante per elaborare i file come immagini, per una stampa più rapida.
<b>Nota:</b> un asterisco (*) accanto al valore indica l'impostazione predefinita di fabbrica.	

## Protezione

### Metodi di accesso

#### Pubblico

Voce di menu	Descrizione
<b>Gestisci autorizzazioni</b> Accesso alle funzioni Gestisci segnalibri Accesso ai processi in attesa Annulla processi nella periferica Modifica lingua IPP (Internet Printing Protocol) Stampa in B/N Stampa a colori	Controllare l'accesso alle funzioni della stampante.

Voce di menu	Descrizione
<b>Gestisci autorizzazioni</b> Menu amministrativi Menu Protezione Menu Rete/Porte Menu Carta Menu Report Menu di configurazione delle funzioni Menu Materiali di consumo Menu SE Menu Periferica	Controllare l'accesso ai menu della stampante.
<b>Gestisci autorizzazioni</b> Gestione periferiche Gestione remota Aggiornamenti firmware Accesso a Embedded Web Server Importa/Esporta tutte le impostazioni Cancellazione fuori servizio	Controllare l'accesso alle opzioni di gestione della stampante.

## Account locali

Voce di menu	Descrizione
<b>Aggiungi utente</b> Nome utente/Password Nome utente Password PIN	Creare account locali per gestire l'accesso alle funzioni della stampante.
<b>Gestisci gruppi/autorizzazioni</b> Aggiungi gruppo Importa controlli di accesso Accesso alle funzioni Menu amministrativi Gestione periferiche Tutti gli utenti Importa controlli di accesso Accesso alle funzioni Menu amministrativi Gestione periferiche Amministratore Accesso alle funzioni Menu amministrativi Gestione periferiche	Controllare l'accesso utente o gruppo alle funzioni, applicazioni e impostazioni di protezione della stampante.

## Gestione certificati

Voce di menu	Voce di menu
<b>Configura valori predefiniti certificato</b> Nome comune Nome organizzazione Nome unità Paese/Regione Nome provincia Nome città Nome alternativo oggetto	Impostare i valori predefiniti per i certificati generati.
Certificati periferica	Generare, eliminare o visualizzare i certificati della periferica.
Gestisci certificati CA	Caricare, eliminare o visualizzare i certificati dell'Autorità di certificazione (CA).

## Restrizioni di accesso

Voce di menu	Descrizione
<b>Errori di accesso</b> 1-10 (3*)	Specificare il numero dei tentativi di accesso non riusciti prima del blocco dell'utente.
<b>Intervallo di tempo errore</b> 1-60 minuti (5*)	Specificare l'intervallo di tempo tra i tentativi di accesso non riusciti e il blocco dell'utente.
<b>Periodo di blocco</b> 1-60 minuti (5*)	Specificare la durata del blocco.
<b>Timeout di accesso al Web</b> 1-120 minuti (10*)	Specificare il ritardo per un accesso remoto prima della disconnessione automatica dell'utente.
<b>Nota:</b> un asterisco (*) accanto al valore indica l'impostazione predefinita di fabbrica.	

## Impostazione stampa riservata

Voce di menu	Descrizione
<b>PIN max non valido</b> 2-10 (0*)	Impostare il numero di tentativi consentiti per l'immissione del codice PIN.  <b>Note:</b> <ul style="list-style-type: none"> <li>• Un valore pari a zero disattiva questa impostazione.</li> <li>• Una volta raggiunto il limite specificato, i processi di stampa associati al nome utente e al PIN vengono eliminati.</li> </ul>
<b>Scadenza processo riservato</b> Disattivata* 1 ora 4 ore 24 ore 1 settimana	Impostare la scadenza per i processi di stampa riservati.  <b>Note:</b> <ul style="list-style-type: none"> <li>• Se la voce di menu viene modificata quando nella memoria della stampante sono presenti processi riservati, il periodo di scadenza per tali processi di stampa non viene modificato in base al nuovo valore predefinito.</li> <li>• Se la stampante viene spenta, tutti i processi riservati nella memoria della stampante vengono eliminati.</li> </ul>
<b>Nota:</b> un asterisco (*) accanto al valore indica l'impostazione predefinita di fabbrica.	

Voce di menu	Descrizione
<b>Scadenza processi ripetuti</b> Disattivata* 1 ora 4 ore 24 ore 1 settimana	Impostare la scadenza di un processo di stampa che si desidera ripetere.
<b>Scadenza processo di verifica</b> Disattivata* 1 ora 4 ore 24 ore 1 settimana	Impostare la frequenza con cui la stampante stampa una copia affinché l'utente ne esamini la qualità prima di stampare le copie restanti.
<b>Scadenza processi posponi</b> Disattivata* 1 ora 4 ore 24 ore 1 settimana	Impostare la scadenza per la memorizzazione dei processi che devono essere stampati in un secondo momento.
<b>Richiedi che tutti i processi siano messi in attesa</b> Disattivata* Attivata	Impostare la stampante in modo da sospendere tutti i processi di stampa.
<b>Conserva documenti duplicati</b> Disattivata* Attivata	Consentire l'archiviazione di documenti con lo stesso nome di file.
<b>Nota:</b> un asterisco (*) accanto al valore indica l'impostazione predefinita di fabbrica.	

## Cancellazione file dati temporanei

Voce di menu	Descrizione
<b>Salvato nella memoria interna</b> Disattivata* Attivata	Eliminare tutti i file memorizzati nella memoria della stampante.
<b>Nota:</b> un asterisco (*) accanto al valore indica l'impostazione predefinita di fabbrica.	

## Varie

Voce di menu	Descrizione
<b>Autorizzazione di stampa</b> Disattivato* Attivata	Consentire all'utente di stampare.
<b>Nota:</b> un asterisco (*) accanto al valore indica l'impostazione predefinita di fabbrica.	

Voce di menu	Descrizione
<b>Ponticello di ripristino protezione</b> Abilita accesso "Guest"* Nessun effetto	Consente di specificare l'accesso utente alla stampante. <b>Note:</b> <ul style="list-style-type: none"> <li>• Il jumper si trova accanto a un'icona a forma di lucchetto sulla scheda del controller.</li> <li>• L'opzione Abilita accesso "Guest" fornisce a chiunque l'accesso a tutti gli aspetti della stampante.</li> <li>• L'opzione Nessun effetto può rendere l'accesso alla stampante impossibile quando le informazioni di protezione richieste non sono disponibili.</li> </ul>
<b>Lunghezza minima password</b> 0-32	Consente di specificare la lunghezza della password.
<b>Nota:</b> un asterisco (*) accanto al valore indica l'impostazione predefinita di fabbrica.	

## Connettore cloud

### Cloud Connector

Voce di menu	Descrizione
<b>Attiva/disattiva connettori</b>	Abilitare un provider di servizi cloud.

## Report

### Pagina delle impostazioni dei menu

Voce di menu	Per
<b>Pagina delle impostazioni dei menu</b>	Stampare un report contenente i menu della stampante.

### Periferica

Voce di menu	Per
<b>Informazioni sulla periferica</b>	Stampare un report contenente informazioni sulla stampante.
<b>Statistiche periferica</b>	Stampare un report sull'uso della stampante e sullo stato dei materiali di consumo.
<b>Elenco profili</b>	Stampare un elenco dei profili memorizzati sulla stampante.
<b>Report risorse</b>	Stampare un report contenente il nome del modello e il numero di serie della stampante.

## Stampa

Voce di menu	Descrizione
<b>Stampa font</b> Caratteri PCL Caratteri PostScript	Stampare campioni e informazioni sui font disponibili in ogni linguaggio della stampante.
<b>Stampa demo</b> Pagina demo	Stampare una pagina demo utilizzata come strumento diagnostico per i problemi di stampa.

## Rete

Voce di menu	Per
<b>Pagina impostazioni rete</b>	Stampare una pagina con le impostazioni wireless e di rete configurate sulla stampante. <b>Nota:</b> Questa voce di menu viene visualizzata solo per le stampanti di rete o collegate a server di stampa.
<b>Client connessi con Wi-Fi Direct</b>	Stampare una pagina con l'elenco dei dispositivi connessi alla stampante mediante Wi-Fi Direct. <b>Nota:</b> Questa voce di menu viene visualizzata solo quando l'opzione Abilita Wi-Fi Direct è attivata.

## Risoluzione dei problemi

Voce di menu	Per
<b>Pagine di prova della qualità di stampa</b>	Stampare pagine di prova per identificare e risolvere i problemi relativi alla qualità di stampa.

# Manutenzione della stampante

## Verifica dello stato dei componenti e dei materiali di consumo della stampante

1 Dal pannello di controllo, scorrere fino a:

**Impostazioni > Report > Dispositivo > Statistiche dispositivo**

Per i modelli di stampante senza touch screen, premere  per scorrere le impostazioni.

2 Nella sezione Informazioni materiali di consumo delle pagine stampate, verificare lo stato dei componenti e dei materiali di consumo.

## Configurazione delle notifiche dei materiali di consumo

1 Aprire un browser Web e immettere l'indirizzo IP della stampante nel relativo campo.

**Note:**

- Visualizzare l'indirizzo IP della stampante nella schermata iniziale della stampante. L'indirizzo IP è composto da quattro serie di numeri separati da punti, ad esempio 123.123.123.123.
- Se si utilizza un server proxy, disattivarlo temporaneamente per caricare correttamente la pagina Web.

2 Fare clic su **Impostazioni > Periferica > Notifiche**.

3 Dal menu Materiali di consumo, fare clic su **Notifiche pers. materiali cons..**

4 Selezionare una notifica per ogni materiale di consumo.

5 Applicare le modifiche.

## Impostazione degli avvisi e-mail

È possibile configurare la stampante per l'invio di avvisi e-mail quando i materiali di consumo sono in esaurimento, quando la carta deve essere cambiata o aggiunta oppure quando si verifica un inceppamento della carta.

1 Aprire un browser Web e immettere l'indirizzo IP della stampante nel relativo campo.

**Note:**

- Visualizzare l'indirizzo IP della stampante nella schermata iniziale della stampante. L'indirizzo IP è composto da quattro serie di numeri separati da punti, ad esempio 123.123.123.123.
- Se si utilizza un server proxy, disattivarlo temporaneamente per caricare correttamente la pagina Web.

2 Fare clic su **Impostazioni > Periferica > Notifiche > Impostazione avviso e-mail**, quindi configurare le impostazioni.

- 3 Fare clic su **Imposta elenchi e allarmi e-mail**, quindi configurare le impostazioni.
- 4 Applicare le modifiche.

## Visualizzazione dei rapporti

- 1 Dal pannello di controllo, accedere a:  
**Impostazioni > Report**

Per i modelli di stampante senza schermo a sfioramento, premere  per scorrere le impostazioni.

- 2 Selezionare il report che si desidera visualizzare.

## Ordinazione di materiali di consumo e componenti della stampante

Per richiedere i materiali di consumo negli Stati Uniti, chiamare Lexmark al numero 1-800-539-6275 per informazioni sui fornitori autorizzati Lexmark di zona. In altri paesi o regioni, andare sul sito Web [www.lexmark.com](http://www.lexmark.com) o contattare il rivenditore presso il quale è stata acquistata la stampante.

**Nota:** La durata stimata dei materiali di consumo della stampante si riferisce alla stampa su carta normale di formato Letter o A4.

**Attenzione - Possibili danni:** La mancata manutenzione ottimale della stampante o sostituzione di componenti e materiali di consumo, può causare danni alla stampante.

## Uso di componenti e materiali di consumo Lexmark originali

La stampante Lexmark è progettata per funzionare al meglio con componenti e materiali di consumo Lexmark originali. L'utilizzo di materiali o componenti di terze parti può influire su prestazioni, affidabilità o durata della stampante e dei relativi componenti di acquisizione immagini. Inoltre, può influire sulla copertura della garanzia. Eventuali danni causati dall'utilizzo di componenti e materiali di consumo di terze parti non sono coperti dalla garanzia. Tutti gli indicatori di durata sono progettati per funzionare con componenti e materiali di consumo Lexmark e potrebbero produrre risultati imprevisti in caso di utilizzo di componenti e materiali di consumo di terze parti. L'utilizzo di componenti di acquisizione immagini oltre la durata prevista può causare danni alla stampante Lexmark o a componenti associati.

**Attenzione - Possibili danni:** Materiali di consumo e componenti non coperti dai termini del contratto del Return Program si possono azzerare e rigenerare. Tuttavia, la garanzia del produttore non copre gli eventuali danni causati da materiali di consumo o componenti non originali. L'azzeramento dei contatori del materiale di consumo o dei componenti senza un'adeguata rigenerazione può causare danni alla stampante. Dopo l'azzeramento del contatore del materiale di consumo o del componente, la stampante potrebbe visualizzare un messaggio di errore per evidenziare la presenza della voce azzerata.

## Ordinazione delle cartucce di stampa

**Note:**

- La resa stimata della cartuccia si basa sullo standard ISO/IEC 19798.



- Una copertura di stampa estremamente bassa per un periodo di tempo prolungato può influire negativamente sulla resa effettiva.

### Cartucce di stampa Return Program per Lexmark CS331 e CS431

Articolo	Stati Uniti e Canada	Area Economica Europea	Asia Pacifico	America Latina	Resto d'Europa, Medio Oriente e Africa
<b>Cartucce di stampa Return Program</b>					
Ciano	20N10C0	20N20C0	20N30C0	20N40C0	20N50C0
Magenta	20N10M0	20N20M0	20N30M0	20N40M0	20N50M0
Giallo	20N10Y0	20N20Y0	20N30Y0	20N40Y0	20N50Y0
Nero	20N10K0	20N20K0	20N30K0	20N40K0	20N50K0
<b>Cartucce di stampa Return Program ad alta resa<sup>1</sup></b>					
Ciano	20N1HC0	20N2HC0	20N3HC0	20N4HC0	20N5HC0
Magenta	20N1HM0	20N2HM0	20N3HM0	20N4HM0	20N5HM0
Giallo	20N1HY0	20N2HY0	20N3HY0	20N4HY0	20N5HY0
Nero	20N1HK0	20N2HK0	20N3HK0	20N4HK0	20N5HK0
<b>Cartucce di stampa Return Program ad altissima resa<sup>2</sup></b>					
Ciano	20N1XC0	20N2XC0	20N3XC0	20N4XC0	20N5XC0
Magenta	20N1XM0	20N2XM0	20N3XM0	20N4XM0	20N5XM0
Giallo	20N1XY0	20N2XY0	20N3XY0	20N4XY0	20N5XY0
Nero	20N1XK0	20N2XK0	20N3XK0	20N4XK0	20N5XK0
<sup>1</sup> Supportate solo nel modello di stampante Lexmark CS331. <sup>2</sup> Supportate solo nel modello di stampante Lexmark CS431. Per maggiori informazioni sui Paesi situati in ciascuna area, visitare <a href="http://www.lexmark.com/regions">www.lexmark.com/regions</a> .					

### Cartucce di stampa Regular ad alta resa per Lexmark CS331

Articolo	Codice
Ciano	20N0H20
Magenta	20N0H30
Giallo	20N0H40
Nero	20N0H10

### Cartucce di stampa Regular ad altissima resa per Lexmark CS431

Articolo	Codice
Ciano	20N0X20
Magenta	20N0X30
Giallo	20N0X40
Nero	20N0X10

**Cartucce di stampa Return Program per Lexmark C3224, C3326 e C3426**

Articolo	Stati Uniti e Canada	Area Economica Europea	Asia Pacifico	Distribuzione in America Latina	Resto d'Europa, Medio Oriente e Africa
<b>Cartucce di stampa Return Program</b>					
Ciano	C3210C0	C3220C0	C3230C0	C3240C0	C3250C0
Magenta	C3210M0	C3220M0	C3230M0	C3240M0	C3250M0
Giallo	C3210Y0	C3220Y0	C3230Y0	C3240Y0	C3250Y0
Nero	C3210K0	C3220K0	C3230K0	C3240K0	C3250K0
<b>Cartucce di stampa Return Program ad alta resa<sup>1</sup></b>					
Ciano	C331HC0	C332HC0	C333HC0	C334HC0	C335HC0
Magenta	C331HM0	C332HM0	C333HM0	C334HM0	C335HM0
Giallo	C331HY0	C332HY0	C333HY0	C334HY0	C335HY0
Nero	C331HK0	C332HK0	C333HK0	C334HK0	C335HK0
<b>Cartucce di stampa Return Program ad altissima resa<sup>2</sup></b>					
Ciano	C341XC0	C342XC0	C343XC0	C344XC0	C345XC0
Magenta	C341XM0	C342XM0	C343XM0	C344XM0	C345XM0
Giallo	C341XY0	C342XY0	C343XY0	C344XY0	C345XY0
Nero	C341XK0	C342XK0	C343XK0	C344XK0	C345XK0
<sup>1</sup> Supportate solo nel modello di stampante Lexmark C3326.					
<sup>2</sup> Supportate solo nel modello di stampante Lexmark C3426.					

**Cartucce di stampa Regular per Lexmark C3224**

Articolo	Codice
Ciano	C320020
Magenta	C320030
Giallo	C320040
Nero	C320010

**Cartucce di stampa Regular ad alta resa per Lexmark C3326**

Articolo	Codice
Ciano	C330H20
Magenta	C330H30
Giallo	C330H40
Nero	C330H10

**Cartucce di stampa Regular ad altissima resa per Lexmark C3426**

Articolo	Codice
Ciano	C340X20

Magenta	C340X30
Giallo	C340X40
Nero	C340X10

## Richiesta di un contenitore del toner di scarto

Articolo	Codice
Contenitore del toner di scarto	20N0W00

## Sostituzione di materiali di consumo e componenti

### Sostituzione di una cartuccia di stampa

**Nota:** Se il vassoio è esteso, rimuoverlo prima di sostituire una cartuccia.

- 1 Aprire lo sportello anteriore, quindi spingere con decisione verso il basso.

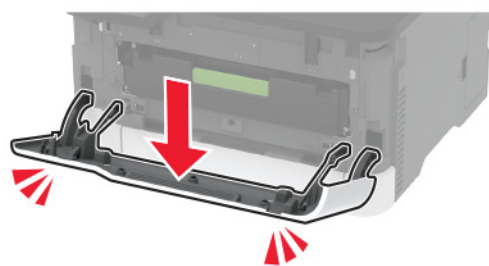

- 2 Estrarre il vassoio della cartuccia di stampa.

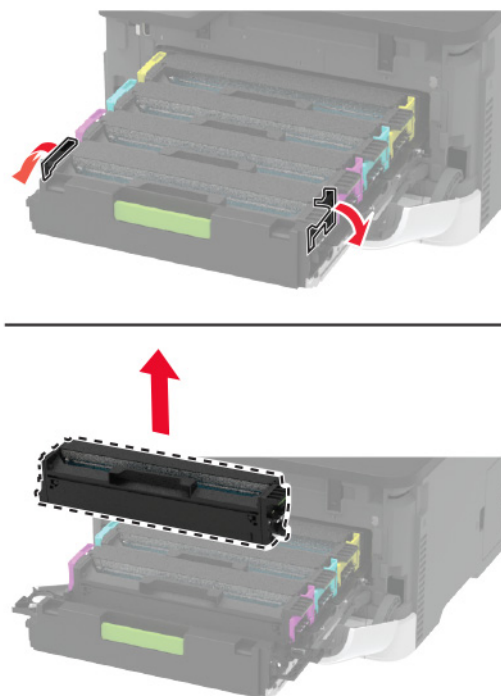

**3** Rimuovere la cartuccia di stampa usata.**4** Estrarre dalla confezione la cartuccia di stampa nuova.

**Attenzione - Possibili danni:** Non esporre alla luce diretta la parte inferiore della cartuccia di stampa. L'eccessiva esposizione alla luce può compromettere la qualità di stampa.

**Attenzione - Possibili danni:** Non toccare la parte inferiore della cartuccia di stampa. Ciò potrebbe influire sulla qualità dei processi di stampa futuri.



5 Inserire la cartuccia di stampa nuova.

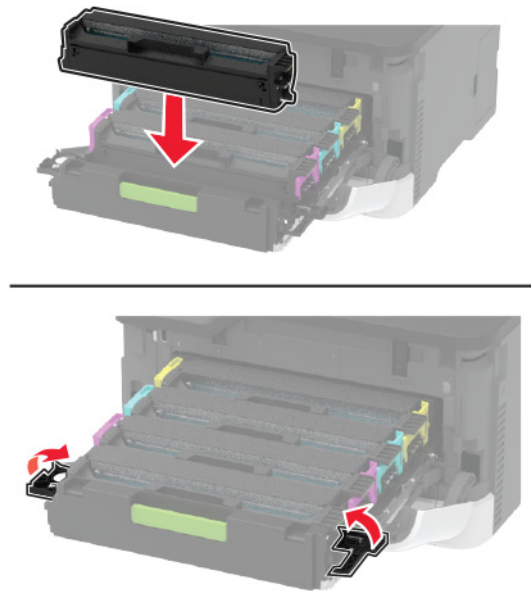

6 Inserire il vassoio della cartuccia di stampa, quindi chiudere lo sportello.

## Sostituzione del contenitore del toner di scarto

1 Rimuovere il contenitore del toner di scarto usato.



**Nota:** Per evitare fuoriuscite di toner, tenere la bottiglia in posizione verticale.

2 Estrarre dalla confezione il nuovo contenitore del toner di scarto.

- 3 Inserire un nuovo contenitore del toner di scarto.



## Sostituzione del vassoio

- 1 Rimuovere il vassoio usato.



- 2 Estrarre il nuovo vassoio dalla confezione.

- 3 Inserire il nuovo vassoio.



## Sostituzione dell'alimentatore manuale

1 Rimuovere il vassoio.



2 Rimuovere l'alimentatore manuale usato.



3 Estrarre dalla confezione l'alimentatore manuale nuovo.

4 Installare l'alimentatore manuale nuovo.

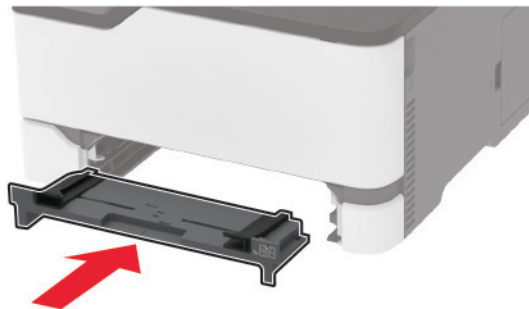

5 Inserire il vassoio.

## Sostituzione dei gommini di prelievo

1 Spegnerla stampante.

2 Scollegare il cavo di alimentazione dalla presa elettrica e dalla stampante.

**3** Aprire lo sportello anteriore, quindi spingere con decisione verso il basso.

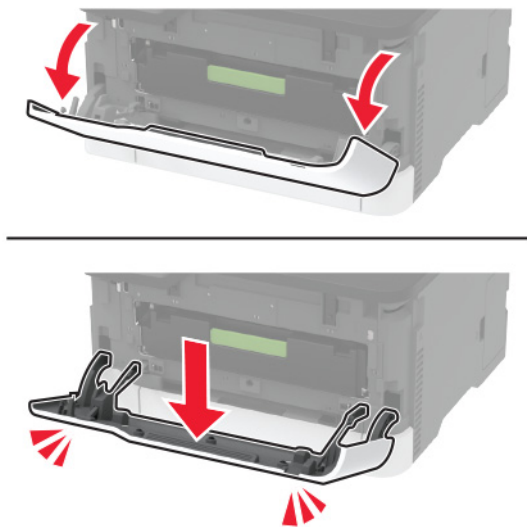

**4** Estrarre il vassoio della cartuccia di stampa.

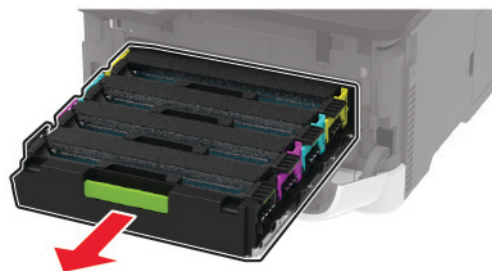

**5** Per evitare contaminazioni dovute a perdite di toner, inserire un foglio di carta sulla parte superiore del vassoio della cartuccia di stampa, quindi inserire il vassoio della cartuccia di stampa.

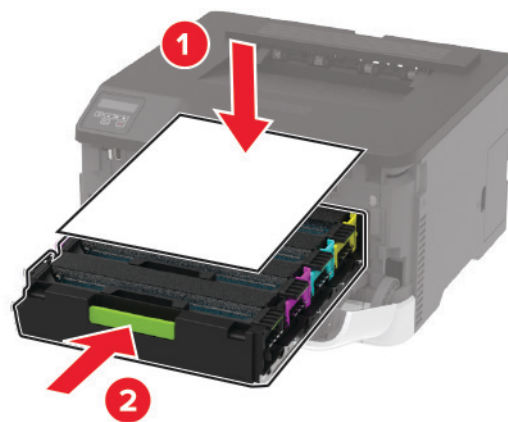

**6** Chiudere lo sportello anteriore.



**7** Rimuovere il vassoio.



**8** Rimuovere il contenitore del toner di scarto.

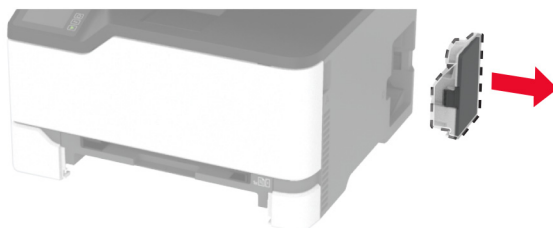

**9** Poggiare la stampante su un lato.



**10** Rimuovere i gommini di prelievo usati.

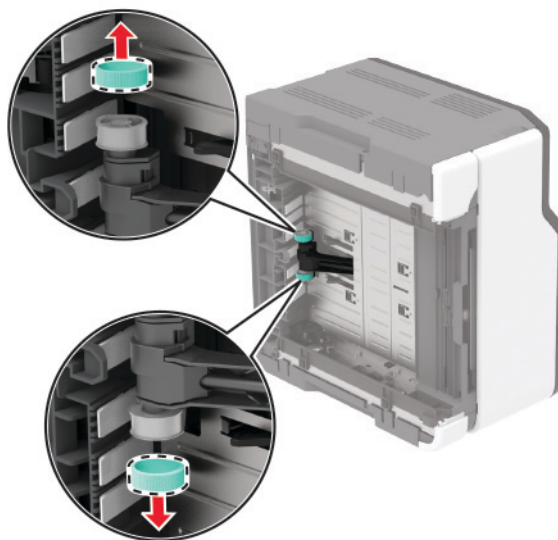
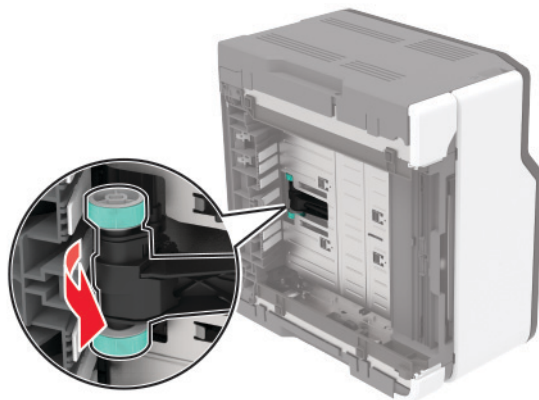

**11** Estrarre dalla confezione i nuovi rulli di prelievo.

**Nota:** Per evitare contaminazioni, accertarsi di avere le mani pulite.

- 12 Inserire i nuovi gommini di prelievo.

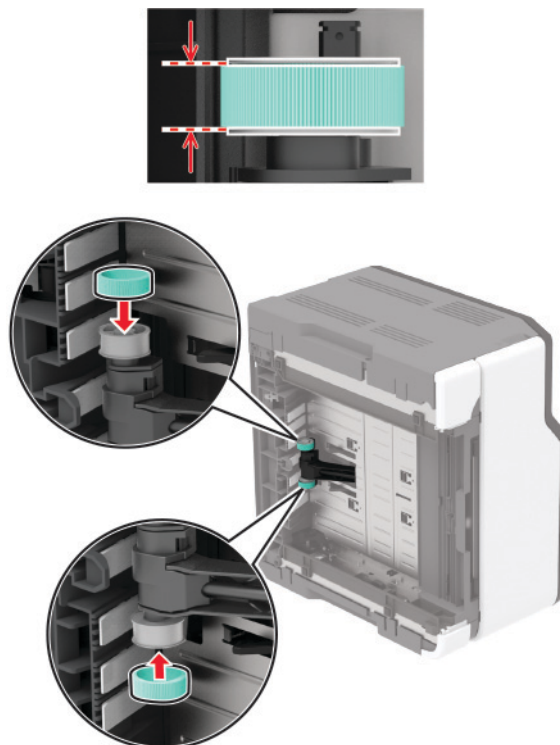

- 13 Ricollocare la stampante nella posizione originale, quindi inserire il contenitore del toner di scarto.
- 14 Inserire il vassoio.
- 15 Aprire lo sportello anteriore, quindi spingere con decisione verso il basso.
- 16 Estrarre il vassoio della cartuccia di stampa.
- 17 Rimuovere la carta, quindi inserire il vassoio della cartuccia di stampa.
- 18 Chiudere lo sportello anteriore.
- 19 Collegare il cavo di alimentazione alla stampante e alla presa elettrica.

**⚠ ATTENZIONE - PERICOLO DI LESIONI:** Per evitare il rischio di incendi o scosse elettriche, collegare il cavo di alimentazione a una presa elettrica dotata di messa a terra e con le specifiche adeguate, situata in prossimità del prodotto e facilmente accessibile.

- 20 Accendere la stampante.

## Azzeramento dei contatori di utilizzo dei materiali di consumo

- 1 Dal pannello di controllo, scorrere fino a:

**Impostazioni > Periferica > Manutenzione > Menu Configurazione > Utilizzo e contatori materiali di consumo**

Per i modelli di stampante senza schermo a sfioramento, premere il **OK** per scorrere le impostazioni.

- 2 Selezionare il contatore di utilizzo dei materiali di consumo da azzerare.

**Attenzione - Possibili danni:** Materiali di consumo e componenti non coperti dai termini del contratto del Return Program si possono azzerare e rigenerare. Tuttavia, la garanzia del produttore non copre gli eventuali danni causati da materiali di consumo o componenti non originali. L'azzeramento dei contatori del materiale di consumo o dei componenti senza un'adeguata rigenerazione può causare danni alla stampante. Dopo l'azzeramento del contatore del materiale di consumo o del componente, la stampante potrebbe visualizzare un messaggio di errore per evidenziare la presenza della voce azzerata.

## Pulizia della stampante



**ATTENZIONE - PERICOLO DI SCOSSE ELETTRICHE:** Per evitare il rischio di scosse elettriche quando si pulisce la parte esterna della stampante, scollegare il cavo di alimentazione dalla presa a muro e scollegare tutti i cavi della stampante prima di procedere.

### Note:

- Eseguire questa operazione a intervalli regolari di pochi mesi.
- I danni provocati da un'errata gestione della stampante non sono coperti dalla garanzia.

- 1 Spegnere la stampante e scollegare il cavo di alimentazione dalla presa elettrica.
- 2 Rimuovere la carta dal raccogliatore standard.
- 3 Utilizzare un pennello morbido o un aspirapolvere per rimuovere polvere, residui e frammenti di carta intorno e all'interno della stampante.
- 4 Pulire la parte esterna della stampante con un panno morbido, umido e privo di lanugine.

### Note:

- Non utilizzare detersivi e detergenti comuni, poiché potrebbero danneggiare la finitura della stampante.
- Assicurarsi che tutte le aree della stampante siano asciutte dopo la pulizia.

- 5 Collegare il cavo di alimentazione alla presa elettrica e accendere la stampante.



**ATTENZIONE - PERICOLO DI LESIONI:** Per evitare il rischio di incendio o scosse elettriche, collegare il cavo di alimentazione a una presa elettrica dotata di messa a terra e con le specifiche adeguate, situata in prossimità del prodotto e facilmente accessibile.

## Risparmio energetico e della carta

### Configurazione delle impostazioni della modalità risparmio energetico

#### Modalità sospensione

- 1 Dal pannello di controllo, accedere a:

**Impostazioni > Periferica > Gestione alimentazione > Timeout > Modalità sospensione**

Per i modelli di stampante senza schermo a sfioramento, premere  per scorrere le impostazioni.

- 2 Specificare l'intervallo di tempo durante il quale la stampante rimane inattiva prima di entrare in Modalità sospensione.

## Modalità ibernazione

1 Dal pannello di controllo, accedere a:

**Impostazioni > Periferica > Gestione alimentazione > Timeout > Timeout ibernazione**

Per i modelli di stampante senza schermo a sfioramento, premere  per scorrere le impostazioni.

2 Selezionare l'intervallo di tempo durante il quale la stampante rimane inattiva prima di entrare in modalità di sospensione.

### Note:

- Affinché Timeout ibernazione possa funzionare, impostare Timeout ibernazione alla connessione su Iberna.
- L'Embedded Web Server resta disattivato quando la stampante è in modalità ibernazione.

## Regolazione della luminosità del display

**Nota:** Questa impostazione è disponibile solo su alcuni modelli di stampante.

1 Nella schermata iniziale, toccare **Impostazioni > Periferica > Preferenze**.

2 Nel menu Luminosità schermo, regolare l'impostazione.

## Conservazione dei materiali di consumo

- Stampare su entrambi i lati della carta.

**Nota:** La stampa fronte/retro è l'impostazione predefinita nel driver di stampa.

- Stampare più pagine su un singolo foglio di carta.
- Utilizzare la funzione di anteprima per visualizzare come appare il documento prima di stamparlo.
- Stampare una copia del documento per controllare che il relativo contenuto e il formato siano corretti.

## Spostamento della stampante in un'altra posizione

 **ATTENZIONE - PERICOLO DI LESIONI:** Se la stampante pesa più di 20 kg (44 libbre), potrebbe richiedere due o più persone per essere sollevata in modo sicuro.

 **ATTENZIONE - PERICOLO DI LESIONI:** Per evitare il rischio di incendi o scosse elettriche, utilizzare solo il cavo di alimentazione fornito con il prodotto o componenti sostitutivi autorizzati dal produttore.

 **ATTENZIONE - PERICOLO DI LESIONI:** Per evitare di ferirsi o di danneggiare la stampante, quando si sposta la stampante, seguire le istruzioni riportate di seguito:

- Assicurarsi che tutti gli sportelli e i vassoi siano chiusi.
- Spegnerne la stampante e scollegare il cavo di alimentazione dalla presa elettrica.
- Scollegare tutti i cavi della stampante.
- Se la stampante è dotata di vassoi opzionali separati che poggiano sul pavimento o di opzioni di output collegate, scollegarli prima di spostare la stampante.
- Se la stampante è dotata di una base con ruote, spostarla con cautela nella nuova posizione. Prestare attenzione quando si passa sopra le soglie e le incrinature del pavimento.

- Se la stampante non è dotata di una base con ruote ma è configurata con vassoi opzionali o opzioni di output, rimuovere le opzioni di output e sollevare la stampante per rimuovere i vassoi. Non tentare di sollevare la stampante e le opzioni di output contemporaneamente.
- Utilizzare sempre le maniglie della stampante per sollevarla.
- Il carrello utilizzato per trasportare la stampante deve essere in grado di sostenere l'intera base.
- Il carrello utilizzato per trasportare i componenti hardware opzionali deve avere dimensioni adeguate a sostenerli.
- Mantenere la stampante in posizione verticale.
- Evitare movimenti bruschi.
- Assicurarsi che le dita non siano sotto la stampante mentre viene posizionata.
- Assicurarsi di lasciare spazio sufficiente intorno alla stampante.

**Nota:** I danni provocati da un errato spostamento della stampante non sono coperti dalla garanzia.

## Trasporto della stampante

Per le istruzioni relative alla spedizione, visitare <http://support.lexmark.com> o contattare l'assistenza clienti.

# Risoluzione di un problema

## La stampante non risponde

Azione	Sì	No
<p><b>Passaggio 1</b></p> <p>Verificare che il cavo di alimentazione della stampante sia collegato alla presa elettrica.</p> <p> <b>ATTENZIONE - PERICOLO DI LESIONI:</b> Per evitare il rischio di incendio o scosse elettriche, collegare il cavo di alimentazione a una presa elettrica dotata di messa a terra e con le specifiche adeguate, situata in prossimità dell'apparecchio e facilmente accessibile.</p> <p>La stampante risponde?</p>	Il problema è stato risolto.	Andare al passaggio 2.
<p><b>Passaggio 2</b></p> <p>Assicurarsi che la presa elettrica sia disattivata tramite un interruttore o un commutatore.</p> <p>La presa elettrica è disattivata tramite un interruttore o un commutatore?</p>	Attivare l'interruttore o reimpostare il commutatore.	Andare al passaggio 3.
<p><b>Passaggio 3</b></p> <p>Verificare se la stampante è accesa.</p> <p>La stampante è accesa?</p>	Andare al passaggio 4.	Accendere la stampante.
<p><b>Passaggio 4</b></p> <p>Controllare se la stampante è in modalità di sospensione o ibernazione.</p> <p>La stampante è in modalità di sospensione o ibernazione?</p>	Premere il pulsante di accensione per attivare la stampante.	Andare al passaggio 5.
<p><b>Passaggio 5</b></p> <p>Verificare se i cavi che collegano la stampante e il computer siano inseriti nelle porte corrette.</p> <p>I cavi sono inseriti nelle porte corrette?</p>	Andare al passaggio 6.	Inserire i cavi nelle porte corrette.
<p><b>Passaggio 6</b></p> <p>Spegnere la stampante, installare le opzioni hardware e accenderla di nuovo.</p> <p>Per ulteriori informazioni, consultare la documentazione fornita con l'opzione.</p> <p>La stampante risponde?</p>	Il problema è stato risolto.	Andare al passaggio 7.
<p><b>Passaggio 7</b></p> <p>Installare il driver di stampa corretto.</p> <p>La stampante risponde?</p>	Il problema è stato risolto.	Andare al passaggio 8.

Azione	Sì	No
<p><b>Passaggio 8</b> Spegnerla stampante, attendere 10 secondi circa e riaccenderla.</p> <p>La stampante risponde?</p>	Il problema è stato risolto.	Contattare <a href="#">l'assistenza clienti</a> .

## Problemi di connessione di rete

### Impossibile aprire Embedded Web Server

Azione	Sì	No
<p><b>Passaggio 1</b> Verificare se la stampante è accesa.</p> <p>La stampante è accesa?</p>	Andare al passaggio 2.	Accendere la stampante.
<p><b>Passaggio 2</b> Accertarsi che l'indirizzo IP della stampante sia corretto.</p> <p><b>Note:</b></p> <ul style="list-style-type: none"> <li>• Visualizzare l'indirizzo IP sulla schermata iniziale.</li> <li>• l'indirizzo IP è composto da quattro serie di numeri separati da punti, ad esempio 123.123.123.123.</li> </ul> <p>L'indirizzo IP della stampante è corretto?</p>	Andare al passaggio 3.	Digitare l'indirizzo IP corretto della stampante nel campo degli indirizzi.
<p><b>Passaggio 3</b> Accertarsi di utilizzare un browser supportato:</p> <ul style="list-style-type: none"> <li>• Internet Explorer versione 11 o successive</li> <li>• Microsoft Edge</li> <li>• Safari versione 6 o successive</li> <li>• Google Chrome™ versione 32 o successive</li> <li>• Mozilla Firefox versione 24 o successive</li> </ul> <p>Il browser è supportato?</p>	Andare al passaggio 4.	Installare un browser supportato.
<p><b>Passaggio 4</b> Verificare che la connessione di rete funzioni.</p> <p>La connessione di rete funziona?</p>	Andare al passaggio 5.	Contattare l'amministratore.
<p><b>Passaggio 5</b> Verificare che i collegamenti dei cavi alla stampante e al server di stampa siano stati effettuati correttamente. Per ulteriori informazioni, consultare la documentazione fornita con la stampante.</p> <p>I collegamenti dei cavi sono installati in modo corretto?</p>	Andare al passaggio 6.	Verificare i collegamenti dei cavi.



Azione	Sì	No
<b>Passaggio 6</b> Verificare se i server proxy Web sono disattivati.  I server proxy Web sono disattivati?	Andare al passaggio 7.	Contattare l'amministratore.
<b>Passaggio 7</b> Accedere a Embedded Web Server.  Embedded Web Server si è aperto?	Il problema è stato risolto.	Contattare <a href="#">l'assistenza clienti</a> .

## Problemi con i materiali di consumo

### Sostituire cartuccia, area stampante non corrispondente

Per risolvere il problema, acquistare una cartuccia con la regione corretta corrispondente a quella della stampante oppure acquistare una cartuccia per tutto il mondo.

- Il primo numero nel messaggio dopo il 42 indica la regione della stampante.
- Il secondo numero nel messaggio dopo il 42 indica la regione della cartuccia.

#### Regioni per stampante e cartuccia di stampa

Regione	Codice numerico
Tutto il mondo o regione non definita	0
Nord America (Stati Uniti, Canada)	1
Area Economica Europea, Europa occidentale, Paesi nordici, Svizzera	2
Asia Pacifico	3
America Latina	4
Resto d'Europa, Medio Oriente e Africa	5
Australia, Nuova Zelanda	6
Regione non valida	9

**Nota:** per trovare le impostazioni della regione della stampante e la cartuccia di stampa, stampare le pagine di prova della qualità di stampa. Dal pannello di controllo, scorrere fino a: **Impostazioni > Risoluzione dei problemi > Stampa pagine prova qualità.**

### Materiale di consumo non Lexmark



La stampante ha rilevato un materiale o una parte non-Lexmark installata nella stampante.

La stampante Lexmark è progettata per funzionare al meglio con materiali e parti Lexmark originali. L'utilizzo di materiali o componenti di terze parti può influire su prestazioni, affidabilità o durata della stampante e dei relativi componenti di acquisizione immagini.

Tutti gli indicatori di durata sono progettati per funzionare con materiali e parti Lexmark e potrebbero produrre risultati imprevisti in caso di utilizzo di materiali e parti di altri produttori. L'utilizzo di componenti di acquisizione immagini oltre la durata prevista può causare danni alla stampante Lexmark o a componenti associati.



**Attenzione - Possibili danni:** L'utilizzo di materiali o parti di altri produttori può influire sulla copertura della garanzia. Eventuali danni causati dall'utilizzo di materiali o componenti di terze parti potrebbero non essere coperti dalla garanzia.

Per accettare una parte o tutti questi rischi e continuare a utilizzare materiali o componenti non originali nella stampante, eseguire una delle operazioni specificate di seguito:

Per i modelli di stampante con schermo a sfioramento, premere due volte , quindi premere due volte .

Per i modelli di stampante senza schermo a sfioramento, premere e tenere premuti contemporaneamente **X** e  per 15 secondi.

Se non si desidera accettare questi rischi, rimuovere il materiale o il componente di terze parti dalla stampante, quindi installare un materiale o un componente Lexmark originale. Per ulteriori informazioni, vedere "[Uso di componenti e materiali di consumo Lexmark originali](#)" a pagina 76.

Per i modelli di stampante con schermo a sfioramento, se la stampante non stampa dopo aver premuto due volte  e , azzerare il contatore di utilizzo dei materiali di consumo.

Per i modelli di stampante senza schermo a sfioramento, se la stampante non stampa dopo aver tenuto premuti contemporaneamente **X** e  per 15 secondi, azzerare il contatore di utilizzo dei materiali di consumo.



**1** Dal pannello di controllo, accedere a:

**Impostazioni > Periferica > Manutenzione > Menu Configurazione > Utilizzo e contatori materiali di consumo**

Per i modelli di stampante senza schermo a sfioramento, premere  per scorrere le impostazioni.

**2** Selezionare il componente o materiale di consumo che si desidera azzerare.

**3** Per cancellare il messaggio, effettuare una delle seguenti operazioni:

- Per i modelli di stampante con schermo a sfioramento, premere due volte , quindi premere due volte .
- Per i modelli di stampante senza schermo a sfioramento, premere e tenere premuti contemporaneamente **X** e  per 15 secondi.

**Nota:** Se non è possibile azzerare i contatori di utilizzo dei materiali di consumo, riportare l'articolo al luogo di acquisto.

## Rimozione degli inceppamenti

### Come evitare gli inceppamenti

#### Caricare la carta correttamente

- Accertarsi che la carta sia ben distesa nel vassoio.



- Non caricare o rimuovere un vassoio durante la stampa.
- Non caricare una quantità eccessiva di carta. Accertarsi che l'altezza della risma non superi l'indicatore di livello massimo della carta.
- Non far scivolare la carta nel vassoio. Caricare la carta come mostrato in figura.



- Assicurarsi che le guide della carta siano posizionate correttamente e che non aderiscano eccessivamente alla carta o alle buste.
- Dopo aver caricato carta, inserire con decisione il vassoio nella stampante.

#### Utilizzare la carta consigliata

- Utilizzare solo carta consigliata o supporti speciali.
- Non caricare carta che sia piegata, squalcita, umida, ripiegata o arricciata.

- Flettere, aprire a ventaglio e allineare i bordi della carta prima di caricarla.

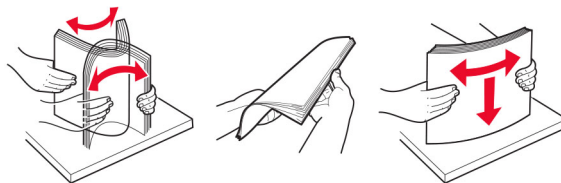

- Non utilizzare carta tagliata o rifilata a mano.
- Non mischiare tipi, pesi o dimensioni di supporti diversi nello stesso vassoio.
- Accertarsi che il tipo e il formato della carta siano impostati correttamente sul computer o sul pannello di controllo della stampante.
- Conservare la carta come consigliato dal produttore.

## Individuazione delle aree di inceppamento

### Note:

- Quando l'opzione Assistenza inceppamento è attivata, una volta rimossa la pagina inceppata, la stampante tenta di espellere automaticamente le pagine vuote o parzialmente stampate. Verificare se nel risultato di stampa sono presenti pagine vuote.
- Se l'opzione Rimozione inceppamento è attivata o impostata su Automatica, le pagine inceppate vengono ristampate.

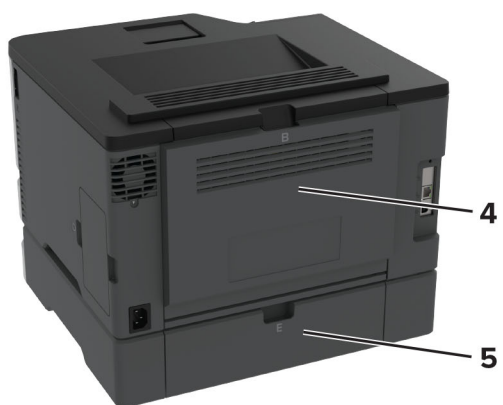

	Aree di inceppamento
1	Raccoglitore standard
2	Alimentatore manuale
3	Vassoi
4	Sportello B
5	Sportello E

## Inceppamento carta nel vassoio standard

1 Aprire lo sportello B.



**ATTENZIONE - SUPERFICIE CALDA:** L'area interna della stampante potrebbe surriscaldarsi. Per evitare infortuni, lasciare raffreddare la superficie prima di toccarla.



**2** Rimuovere la carta inceppata.

**Nota:** Accertarsi che siano stati rimossi tutti i frammenti di carta.

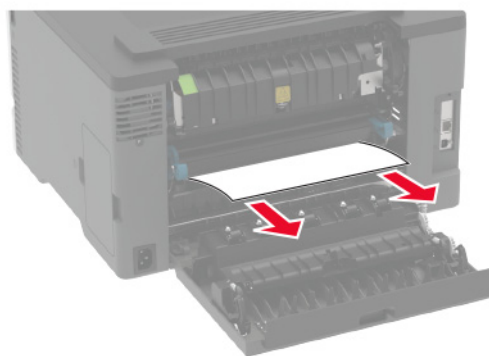

**3** Chiudere lo sportello.

- 4 Rimuovere il vassoio dall'alimentatore manuale.

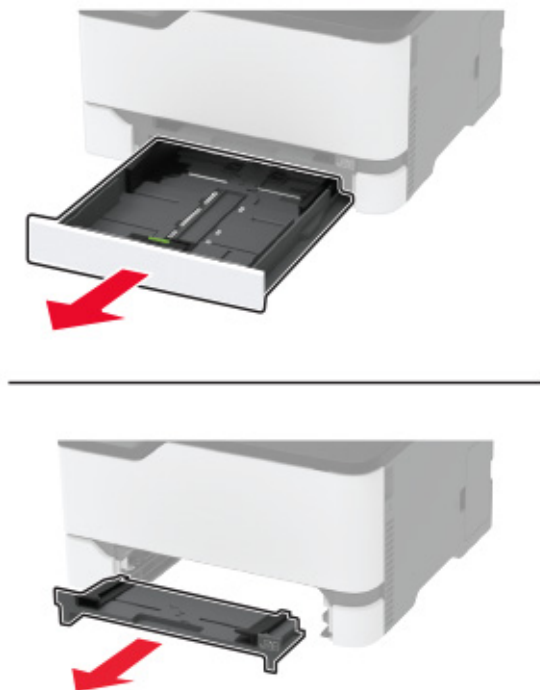

- 5 Rimuovere la carta inceppata.

**Nota:** Accertarsi che siano stati rimossi tutti i frammenti di carta.

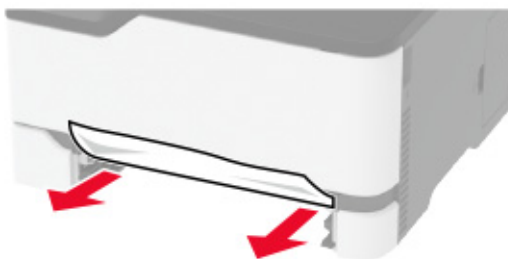

- 6 Inserire l'alimentatore manuale e il vassoio.

## Inceppamento della carta nel vassoio opzionale

- 1 Aprire lo sportello B.



**ATTENZIONE - SUPERFICIE CALDA:** L'area interna della stampante potrebbe surriscaldarsi. Per evitare infortuni, lasciare raffreddare la superficie prima di toccarla.

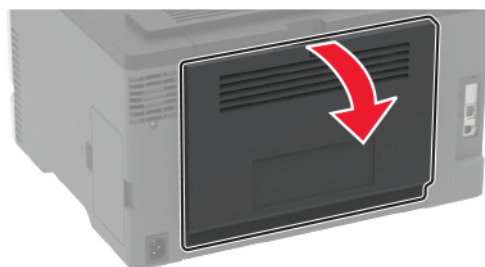

**2** Rimuovere la carta inceppata.

**Nota:** Accertarsi che siano stati rimossi tutti i frammenti di carta.

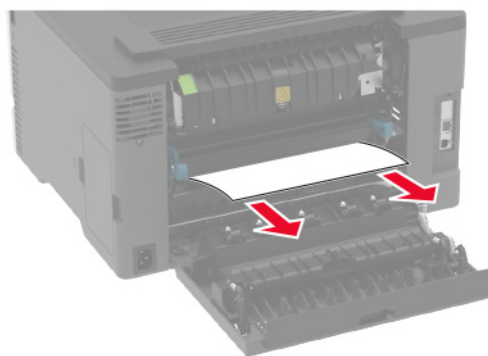

**3** Chiudere lo sportello.

**4** Aprire lo sportello E.

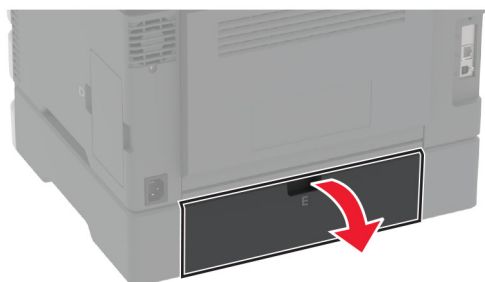

**5** Rimuovere la carta inceppata.

**Nota:** Accertarsi che siano stati rimossi tutti i frammenti di carta.



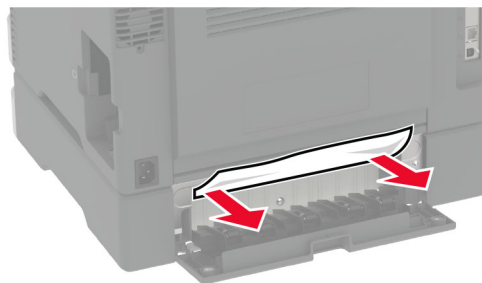

**6** Chiudere lo sportello.

**7** Rimuovere il vassoio opzionale.



**8** Rimuovere la carta inceppata.

**Nota:** Accertarsi che siano stati rimossi tutti i frammenti di carta.



**9** Inserire il vassoio.

## Inceppamento della carta nel raccoglitore standard

Rimuovere la carta inceppata.

**Nota:** Accertarsi che siano stati rimossi tutti i frammenti di carta.



## Inceppamento della carta nell'alimentatore manuale

1 Rimuovere il vassoio dall'alimentatore manuale.



2 Rimuovere la carta inceppata.

**Nota:** Accertarsi che siano stati rimossi tutti i frammenti di carta.

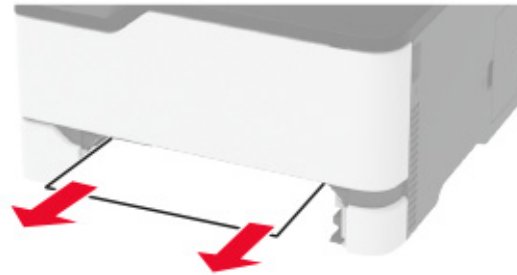

**3** Inserire l'alimentatore manuale e il vassoio.

## Inceppamento della carta nello sportello B

**1** Aprire lo sportello B.

 **ATTENZIONE - SUPERFICIE CALDA:** l'area interna della stampante potrebbe surriscaldarsi. Per evitare infortuni, lasciare raffreddare la superficie prima di toccarla.

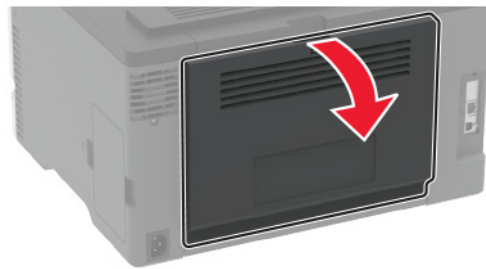

**2** Rimuovere la carta inceppata da tutte le aree seguenti:

**Nota:** accertarsi che siano stati rimossi tutti i frammenti di carta.

- Area del fusore

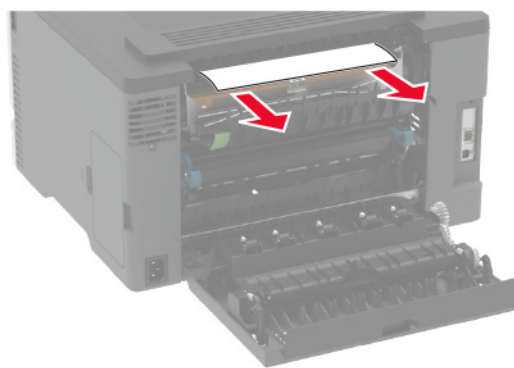
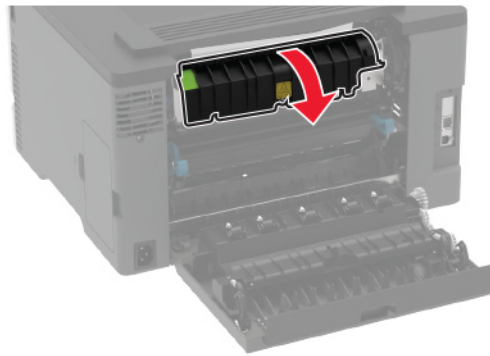

- Sotto l'area del fusore

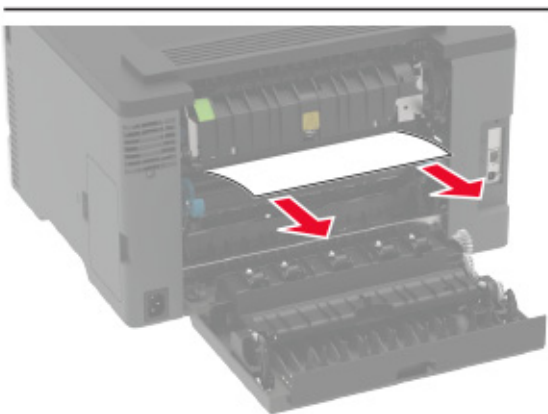
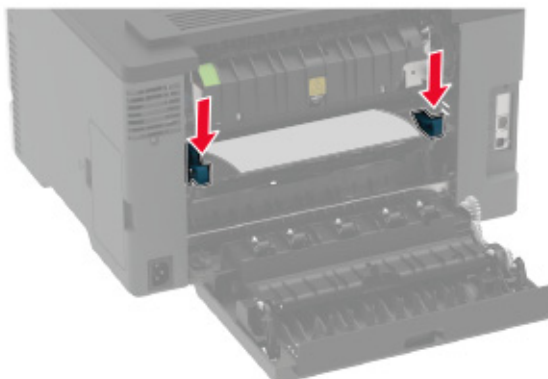

- Unità fronte/retro

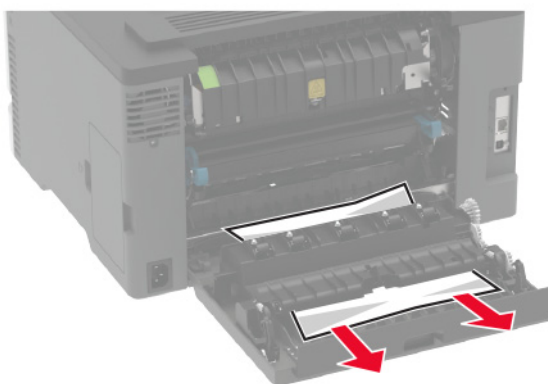

**3** Chiudere lo sportello.

## Problemi di alimentazione della carta

### Le buste si incollano durante la stampa

Azione	Sì	No
<p><b>Passaggio 1</b></p> <p><b>a</b> Utilizzare buste conservate in un ambiente asciutto.</p> <p><b>Nota:</b> La stampa su buste con un alto tasso di umidità può sigillare le buste.</p> <p><b>b</b> Inviare il processo di stampa.</p> <p>Le buste si incollano durante la stampa?</p>	Andare al passaggio 2.	Il problema è stato risolto.
<p><b>Passaggio 2</b></p> <p><b>a</b> Accertarsi che il tipo di carta sia impostato su Busta.</p> <p>Dal pannello di controllo, scorrere fino a:</p> <p><b>Impostazioni &gt; Carta &gt; Configurazione vassoi &gt; Formato/tipo carta</b></p> <p>Per i modelli di stampante senza touch screen, premere  per scorrere le impostazioni.</p> <p><b>b</b> Inviare il processo di stampa.</p> <p>Le buste si incollano durante la stampa?</p>	Contattare <a href="#">il supporto clienti</a> .	Il problema è stato risolto.

### Fascicolazione non funzionante

Azione	Sì	No
<p><b>Passaggio 1</b></p> <p><b>a</b> Dal pannello di controllo, scorrere fino a:</p> <p><b>Impostazioni &gt; Stampa &gt; Layout &gt; Fascicola</b></p> <p>Per i modelli di stampante senza touch screen, premere  per scorrere le impostazioni.</p> <p><b>b</b> Selezionare <b>Attivato [1,2,1,2,1,2]</b>.</p> <p><b>c</b> Stampare il documento.</p> <p>Il documento è stato fascicolato correttamente?</p>	Il problema è stato risolto.	Andare al passaggio 2.
<p><b>Passaggio 2</b></p> <p><b>a</b> Dal documento che si sta tentando di stampare, aprire la finestra di dialogo Stampa, quindi selezionare <b>Fascicola</b>.</p> <p><b>b</b> Stampare il documento.</p> <p>Il documento è stato fascicolato correttamente?</p>	Il problema è stato risolto.	Andare al passaggio 3.
<p><b>Passaggio 3</b></p> <p><b>a</b> Ridurre il numero di pagine da stampare.</p> <p><b>b</b> Stampare il documento.</p> <p>Le pagine sono fascicolate correttamente?</p>	Il problema è stato risolto.	Contattare <a href="#">il supporto clienti</a> .

## Collegamento dei vassoi non funzionante

Azione	Sì	No
<p><b>Passaggio 1</b></p> <p><b>a</b> Controllare se i vassoi contengono lo stesso formato carta e tipo di carta.</p> <p><b>b</b> Controllare se le guide della carta sono posizionate correttamente.</p> <p><b>c</b> Stampare il documento.</p> <p>Il collegamento dei vassoi viene eseguito in modo corretto?</p>	Il problema è stato risolto.	Andare al passaggio 2.
<p><b>Passaggio 2</b></p> <p><b>a</b> Dal pannello di controllo, scorrere fino a:  <b>Impostazioni &gt; Carta &gt; Configurazione vassoi &gt; Dimensioni/tipo carta</b>            Per i modelli di stampante senza schermo a sfioramento, premere il  per scorrere le impostazioni.</p> <p><b>b</b> Impostare il formato carta e il tipo di carta in base alla carta caricata nei vassoi collegati.</p> <p><b>c</b> Stampare il documento.</p> <p>Il collegamento dei vassoi viene eseguito in modo corretto?</p>	Il problema è stato risolto.	Andare al passaggio 3.
<p><b>Passaggio 3</b></p> <p><b>a</b> Accertarsi che Collegamento dei vassoi sia impostato su Automatico. Per ulteriori informazioni, vedere <a href="#">"Collegamento dei vassoi" a pagina 26</a>.</p> <p><b>b</b> Stampare il documento.</p> <p>Il collegamento dei vassoi viene eseguito in modo corretto?</p>	Il problema è stato risolto.	Contattare <a href="#">l'assistenza clienti</a> .

## Si verificano numerosi inceppamenti carta

Azione	Sì	No
<p><b>Passaggio 1</b></p> <p><b>a</b> Rimuovere il vassoio.</p> <p><b>b</b> Controllare se la carta è stata caricata correttamente.</p> <p><b>Note:</b></p> <ul style="list-style-type: none"> <li>Assicurarsi che le guide della carta siano posizionate correttamente.</li> <li>Accertarsi che l'altezza della risma non superi l'indicatore di livello massimo della carta.</li> <li>Assicurarsi di stampare sul formato e tipo di carta consigliato.</li> </ul> <p><b>c</b> Inserire il vassoio.</p> <p><b>d</b> Stampare il documento.</p> <p>Gli inceppamenti della carta si verificano di frequente?</p>	Andare al passaggio 2.	Il problema è stato risolto.

Azione	Sì	No
<p><b>Passaggio 2</b></p> <p><b>a</b> Dal pannello di controllo, scorrere fino a:  <b>Impostazioni &gt; Carta &gt; Configurazione vassoi &gt; Dimensioni/tipo carta</b></p> <p>Per i modelli di stampante senza touch screen, premere  per scorrere le impostazioni.</p> <p><b>b</b> Impostare il formato e il tipo di carta corretti.</p> <p><b>c</b> Stampare il documento.</p> <p>Gli inceppamenti della carta si verificano di frequente?</p>	Andare al passaggio 3.	Il problema è stato risolto.
<p><b>Passaggio 3</b></p> <p><b>a</b> Caricare una risma di carta nuova.</p> <p><b>Nota:</b> La carta assorbe molta umidità. Conservare la carta nella confezione originale finché non viene utilizzata.</p> <p><b>b</b> Stampare il documento.</p> <p>Gli inceppamenti della carta si verificano di frequente?</p>	Contattare <a href="#">l'assistenza clienti</a> .	Il problema è stato risolto.

## Pagine inceppate non ristampate

Azione	Sì	No
<p><b>a</b> Dal pannello di controllo, scorrere fino a:  <b>Impostazioni &gt; Periferica &gt; Notifiche &gt; Ripristino contenuto inceppato</b></p> <p>Per i modelli di stampante senza touch screen, premere  per scorrere le impostazioni.</p> <p><b>b</b> Nel menu Rimozione inceppamento, selezionare <b>Attivato</b> o <b>Automatico</b>.</p> <p><b>c</b> Stampare il documento.</p> <p>Le pagine inceppate sono state ristampate?</p>	Il problema è stato risolto.	Contattare <a href="#">il supporto clienti</a> .



## Problemi di stampa

### I processi di stampa non vengono eseguiti

Azione	Sì	No
<p><b>Passaggio 1</b></p> <p><b>a</b> Dal documento che si sta tentando di stampare, aprire la finestra di dialogo Stampa e verificare che sia selezionata la stampante corretta.</p> <p><b>b</b> Stampare il documento.</p> <p>Il documento viene stampato?</p>	Il problema è stato risolto.	Andare al passaggio 2.
<p><b>Passaggio 2</b></p> <p><b>a</b> Verificare se la stampante è accesa.</p> <p><b>b</b> Risolvere i messaggi di errore che vengono visualizzati sul display.</p> <p><b>c</b> Stampare il documento.</p> <p>Il documento viene stampato?</p>	Il problema è stato risolto.	Andare al passaggio 3.
<p><b>Passaggio 3</b></p> <p><b>a</b> Verificare se le porte funzionano e se i cavi sono collegati correttamente al computer e alla stampante.</p> <p>Per ulteriori informazioni, consultare la documentazione relativa all'installazione fornita con la stampante.</p> <p><b>b</b> Stampare il documento.</p> <p>Il documento viene stampato?</p>	Il problema è stato risolto.	Andare al passaggio 4.
<p><b>Passaggio 4</b></p> <p><b>a</b> Spegnere la stampante, attendere 10 secondi circa e riaccenderla.</p> <p><b>b</b> Stampare il documento.</p> <p>Il documento viene stampato?</p>	Il problema è stato risolto.	Andare al passaggio 5.
<p><b>Passaggio 5</b></p> <p><b>a</b> Rimuovere e poi reinstallare il driver di stampa.</p> <p><b>b</b> Stampare il documento.</p> <p>Il documento viene stampato?</p>	Il problema è stato risolto.	Contattare <a href="#">l'assistenza clienti</a> .

## Stampa di documenti riservati e altri documenti in attesa non eseguita

Azione	Sì	No
<p><b>Passaggio 1</b></p> <p><b>a</b> Dal pannello di controllo, verificare se i documenti vengono visualizzati nell'elenco Processi in attesa.</p> <p><b>Nota:</b> se i documenti non sono presenti nell'elenco, stampare i documenti utilizzando le opzioni Stampa e mantieni.</p> <p><b>b</b> Stampare i documenti.</p> <p>I documenti vengono stampati?</p>	Il problema è stato risolto.	Andare al passaggio 2.
<p><b>Passaggio 2</b></p> <p>Il processo di stampa potrebbe contenere un errore di formattazione o dati non validi. Eliminare il processo di stampa, quindi inviarlo di nuovo.</p> <p>I documenti vengono stampati?</p>	Il problema è stato risolto.	Andare al passaggio 3.
<p><b>Passaggio 3</b></p> <p>Se si sta stampando da Internet, è possibile che la stampante legga i diversi titoli dei processi come duplicati.</p> <p><b>Per gli utenti Windows</b></p> <p><b>a</b> Aprire la finestra di dialogo Preferenze stampa.</p> <p><b>b</b> Dalla scheda Stampa e mantieni, fare clic su <b>Usa Stampa e mantieni</b>, quindi fare clic su <b>Conserva documenti duplicati</b>.</p> <p><b>c</b> Immettere un PIN, quindi salvare le modifiche.</p> <p><b>d</b> Inviare il processo di stampa.</p> <p><b>Per gli utenti Macintosh</b></p> <p><b>a</b> Salvare e assegnare un nome diverso a ogni processo.</p> <p><b>b</b> Inviare ogni processo singolarmente.</p> <p>I documenti vengono stampati?</p>	Il problema è stato risolto.	Andare al passaggio 4.
<p><b>Passaggio 4</b></p> <p><b>a</b> Eliminare alcuni processi in attesa per liberare memoria nella stampante.</p> <p><b>b</b> Stampare i documenti.</p> <p>I documenti vengono stampati?</p>	Il problema è stato risolto.	Contatto <a href="#">il supporto clienti</a> .



## La carta o il vassoio utilizzato per la stampa del processo non è corretto

Azione	Sì	No
<p><b>Passaggio 1</b></p> <p><b>a</b> Verificare che la carta utilizzata sia di tipo corretto.</p> <p><b>b</b> Stampare il documento.</p> <p>Per la stampa del documento si sta utilizzando il tipo corretto di carta?</p>	Andare al passaggio 2.	Caricare carta di formato e tipo corretti.

Azione	Sì	No
<p><b>Passaggio 2</b></p> <p><b>a</b> A seconda del sistema operativo in uso, specificare il formato e il tipo di carta nella finestra di dialogo Preferenze di stampa o Stampa.</p> <p><b>Nota:</b> È anche possibile modificare queste impostazioni dal pannello di controllo della stampante. Selezionare:  <b>Impostazioni &gt; Carta &gt; Configurazione vassoi &gt; Formato/tipo carta</b></p> <p>Per i modelli di stampante senza touch screen, premere  per scorrere le impostazioni.</p> <p><b>b</b> Accertarsi che tutte le impostazioni corrispondano al tipo di carta caricato.</p> <p><b>c</b> Stampare il documento.</p> <p>Per la stampa del documento si sta utilizzando il tipo corretto di carta?</p>	<p>Il problema è stato risolto.</p>	<p>Andare al passaggio 3.</p>
<p><b>Passaggio 3</b></p> <p><b>a</b> Verificare se i vassoi sono collegati.</p> <p>Per ulteriori informazioni, vedere "<a href="#">Collegamento dei vassoi</a>" a <a href="#">pagina 26</a>.</p> <p><b>b</b> Stampare il documento.</p> <p>Il documento viene stampato dal vassoio corretto?</p>	<p>Il problema è stato risolto.</p>	<p>Contattare <a href="#">l'assistenza clienti</a>.</p>

## Stampa lenta

Azione	Sì	No
<p><b>Passaggio 1</b></p> <p>Verificare che il cavo della stampante sia collegato correttamente alla stampante e al computer, al server di stampa, alle opzioni o ad altre periferiche di rete.</p> <p>La stampante è lenta?</p>	<p>Andare al passaggio 2.</p>	<p>Il problema è stato risolto.</p>
<p><b>Passaggio 2</b></p> <p><b>a</b> Accertarsi che la stampante non sia in Modalità silenziosa.</p> <ul style="list-style-type: none"> <li>Dal pannello di controllo, accedere a:  <b>Impostazioni &gt; Periferica &gt; Manutenzione &gt; Menu Configurazione &gt; Operazioni periferica &gt; Modalità silenziosa</b></li> </ul> <p>Per i modelli di stampante senza schermo a sfioramento, premere  per scorrere le impostazioni.</p> <p><b>b</b> Stampare il documento.</p> <p>La stampante è lenta?</p>	<p>Andare al passaggio 3.</p>	<p>Il problema è stato risolto.</p>

Azione	Sì	No
<p><b>Passaggio 3</b></p> <p><b>a</b> A seconda del sistema operativo in uso, specificare la risoluzione di stampa nella finestra Preferenze di stampa o Stampa.</p> <p><b>b</b> Impostare la risoluzione su 4800 CQ.</p> <p><b>c</b> Stampare il documento.</p> <p>La stampante è lenta?</p>	<p>Andare al passaggio 4.</p>	<p>Il problema è stato risolto.</p>
<p><b>Passaggio 4</b></p> <p><b>a</b> A seconda del sistema operativo in uso, specificare il tipo di carta nella finestra Preferenze di stampa o Stampa.</p> <p><b>Note:</b></p> <ul style="list-style-type: none"> <li>• Accertarsi che l'impostazione corrisponda al tipo di carta caricato.</li> <li>• È anche possibile modificare l'impostazione dal pannello di controllo della stampante. Selezionare <b>Impostazioni &gt; Carta &gt; Configurazione vassoi &gt; Formato/tipo carta</b>. Per i modelli di stampante senza schermo a sfioramento, premere  per scorrere le impostazioni.</li> <li>• Con tipi di carta con un peso superiore la velocità di stampa diminuisce.</li> <li>• Con tipi di carta con una larghezza inferiore ai formati Letter, A4 e Legal, la velocità di stampa potrebbe diminuire.</li> </ul> <p><b>b</b> Stampare il documento.</p> <p>La stampante è lenta?</p>	<p>Andare al passaggio 5.</p>	<p>Il problema è stato risolto.</p>
<p><b>Passaggio 5</b></p> <p><b>a</b> Verificare che le impostazioni della stampante relative alla grana e al peso corrispondano alle caratteristiche della carta caricata. Dal pannello di controllo, accedere a:</p> <p><b>Impostazioni &gt; Carta &gt; Configurazione dei supporti &gt; Tipi di supporto</b></p> <p>Per i modelli di stampante senza schermo a sfioramento, premere  per scorrere le impostazioni.</p> <p><b>Nota:</b> Per i tipi di carta pesante o a grana ruvida, la velocità di stampa potrebbe diminuire.</p> <p><b>b</b> Stampare il documento.</p> <p>La stampante è lenta?</p>	<p>Andare al passaggio 6.</p>	<p>Il problema è stato risolto.</p>
<p><b>Passaggio 6</b></p> <p>Rimuovere i processi in attesa.</p> <p>La stampante è lenta?</p>	<p>Andare al passaggio 7.</p>	<p>Il problema è stato risolto.</p>

Azione	Sì	No
<p><b>Passaggio 7</b></p> <p><b>a</b> Accertarsi che la stampante non si stia surriscaldando.</p> <p><b>Note:</b></p> <ul style="list-style-type: none"> <li>• Attendere il raffreddamento della stampante dopo un processo di stampa lungo.</li> <li>• Osservare la temperatura ambientale consigliata per la stampante. Per ulteriori informazioni, vedere "<a href="#">Scelta della posizione della stampante</a>" a pagina 18.</li> </ul> <p><b>b</b> Stampare il documento.</p> <p>La stampante è lenta?</p>	<p>Contatto <a href="#">assistenza clienti</a>.</p>	<p>Il problema è stato risolto.</p>

## Problemi di qualità di stampa

### Qualità di stampa scarsa

Individuare l'immagine che presenta lo stesso problema di qualità di stampa che si è verificato, quindi fare clic sul collegamento riportato di seguito per scoprire quali sono i passaggi di risoluzione dei problemi.

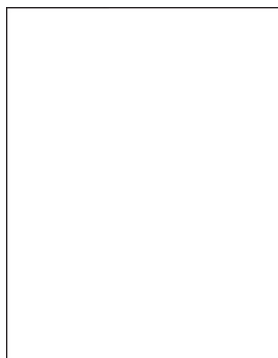

["Pagine vuote o bianche" a pagina 114](#)

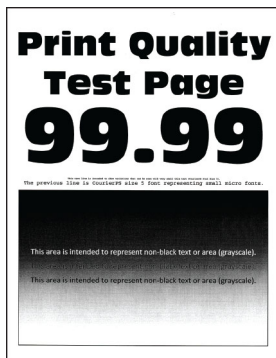

["Stampa scura" a pagina 115](#)



["Immagini sfocate" a pagina 117](#)

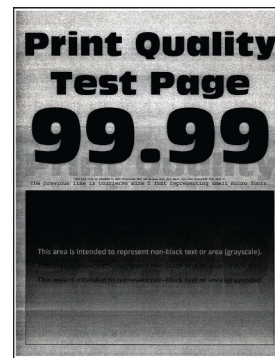

["Sfondo grigio o a colori" a pagina 118](#)



["Margini errati" a pagina 119](#)

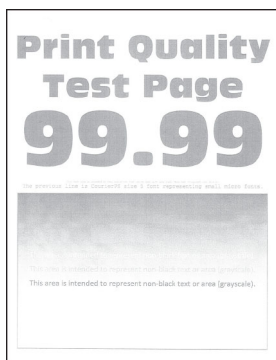

["Stampa chiara" a pagina 120](#)

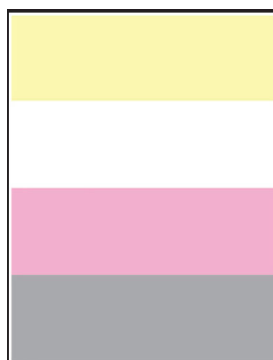

["Colori mancanti" a pagina 122](#)



["Stampa con macchie e punti" a pagina 123](#)



["Arricciamento della carta" a pagina 125](#)

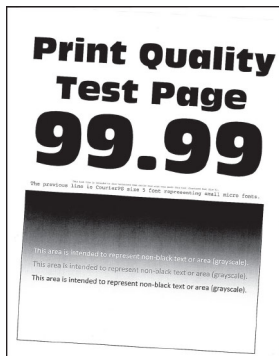

["Stampa storta o inclinata" a pagina 127](#)

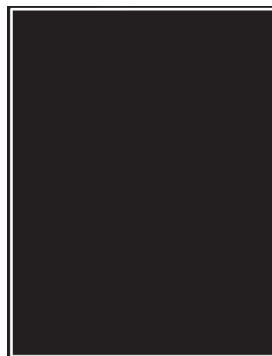

["Immagini nere o a tinta unita" a pagina 127](#)

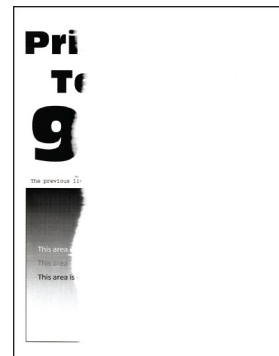

["Testo o immagini tagliate" a pagina 128](#)

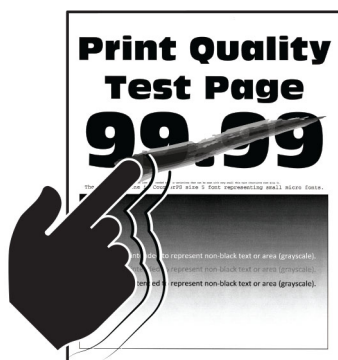

["Il toner si stacca facilmente" a pagina 129](#)

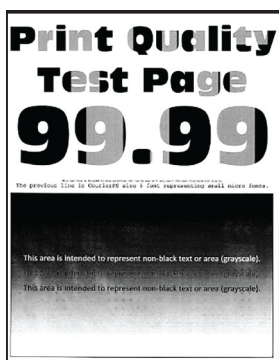

["Densità di stampa non uniforme" a pagina 130](#)

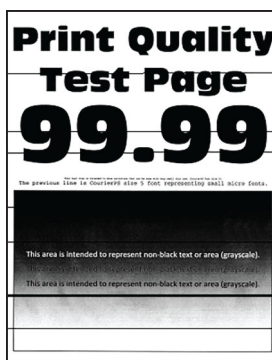

["Linee scure orizzontali" a pagina 131](#)



["Righe scure verticali" a pagina 133](#)

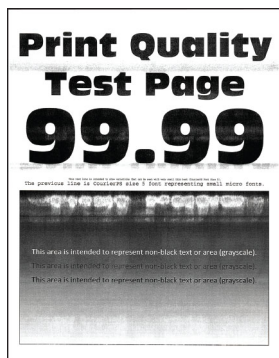

["Linee bianche orizzontali" a pagina 134](#)



["Linee bianche verticali" a pagina 135](#)



["Difetti ricorrenti" a pagina 137](#)

**Pagine vuote o bianche**

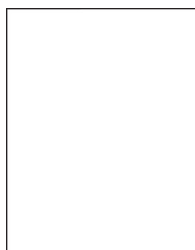

**Nota:** Prima di risolvere il problema, stampare le pagine di prova della qualità di stampa. Dal pannello di controllo, accedere a **Impostazioni > Risoluzione dei problemi > Stampa pagine prova qualità**. Per i modelli di stampante senza schermo a sfioramento, premere **OK** per scorrere le impostazioni.

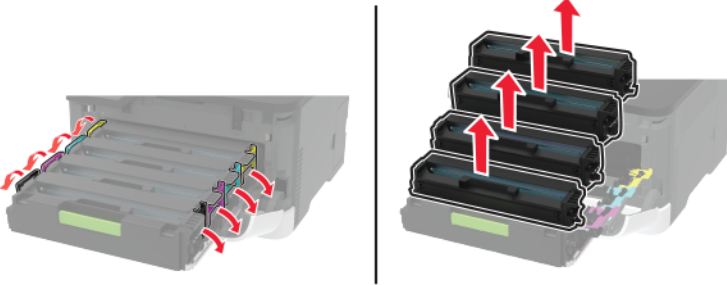
Azione	Sì	No
<p><b>a</b> Aprire lo sportello anteriore, quindi spingere con decisione verso il basso.</p> <p><b>b</b> Estrarre il vassoio della cartuccia di stampa.</p> <p><b>c</b> Rimuovere e inserire le cartucce di stampa.</p>  <p><b>d</b> Inserire il vassoio della cartuccia di stampa, quindi chiudere lo sportello.</p> <p><b>e</b> Stampare il documento.</p> <p>La stampante sta stampando pagine vuote o bianche?</p>	<p>Contattare <a href="#">il supporto clienti</a>.</p>	<p>Il problema è stato risolto.</p>

### Stampa scura



**Nota:** Prima di risolvere il problema, stampare le pagine di prova della qualità di stampa. Dal pannello di controllo, accedere a **Impostazioni > Risoluzione dei problemi > Stampa pagine prova qualità**. Per i modelli di stampante senza touch-screen, premere **OK** per scorrere le impostazioni.

Azione	Sì	No
<p><b>Passaggio 1</b></p> <p><b>a</b> Eseguire la regolazione del colore. Dal pannello di controllo, scorrere fino a: <b>Impostazioni &gt; Stampa &gt; Qualità &gt; Immagine avanzata &gt; Regolazione colore</b></p> <p><b>b</b> Stampare il documento.</p> <p>La stampa è troppo scura?</p>	<p>Andare al passaggio 2.</p>	<p>Il problema è stato risolto.</p>
<p><b>Passaggio 2</b></p> <p><b>a</b> A seconda del sistema operativo in uso, ridurre l'intensità del toner nella finestra Preferenze di stampa o Stampa. <b>Nota:</b> È anche possibile modificare l'impostazione dal pannello di controllo della stampante. Selezionare: <b>Impostazioni &gt; Qualità &gt; di stampa &gt; Intensità toner</b></p> <p><b>b</b> Stampare il documento.</p> <p>La stampa è troppo scura?</p>	<p>Andare al passaggio 3.</p>	<p>Il problema è stato risolto.</p>
<p><b>Passaggio 3</b></p> <p><b>a</b> A seconda del sistema operativo in uso, specificare il tipo di carta nella finestra Preferenze di stampa o Stampa. <b>Note:</b></p> <ul style="list-style-type: none"> <li>• Accertarsi che l'impostazione corrisponda al tipo di carta caricato.</li> <li>• È anche possibile modificare l'impostazione dal pannello di controllo della stampante. Selezionare: <b>Impostazioni &gt; Carta &gt; Configurazione vassoi &gt; Formato/tipo carta</b></li> </ul> <p><b>b</b> Stampare il documento.</p> <p>La stampa è troppo scura?</p>	<p>Andare al passaggio 4.</p>	<p>Il problema è stato risolto.</p>
<p><b>Passaggio 4</b></p> <p>Verificare che la carta non abbia grana o finiture grezze.</p> <p>Si sta stampando su carta con grana o finiture grezze?</p>	<p>Andare al passaggio 5.</p>	<p>Andare al passo 6.</p>
<p><b>Passaggio 5</b></p> <p><b>a</b> Sostituire la carta con grana o ruvida con carta normale.</p> <p><b>b</b> Stampare il documento.</p> <p>La stampa è troppo scura?</p>	<p>Andare al passaggio 6.</p>	<p>Il problema è stato risolto.</p>



Azione	Sì	No
<p><b>Passaggio 6</b></p> <p><b>a</b> Caricare una risma di carta nuova.</p> <p><b>Nota:</b> La carta assorbe molta umidità. Conservare la carta nella confezione originale finché non viene utilizzata.</p> <p><b>b</b> Stampare il documento.</p> <p>La stampa è troppo scura?</p>	<p>Contattare <a href="#">l'assistenza clienti</a>.</p>	<p>Il problema è stato risolto.</p>

## Immagini sfocate





**Nota:** Prima di risolvere il problema, stampare le pagine di prova della qualità di stampa. Dal pannello di controllo, accedere a **Impostazioni > Risoluzione dei problemi > Stampa pagine prova qualità**. Per i modelli di stampante senza schermo a sfioramento, premere  per scorrere le impostazioni.

Azione	Sì	No
<p><b>Passaggio 1</b></p> <p><b>a</b> Caricare nel vassoio il tipo di carta corretto.</p> <p><b>b</b> Stampare il documento.</p> <p>Sulle stampe sono presenti immagini sfocate?</p>	<p>Andare al passaggio 2.</p>	<p>Il problema è stato risolto.</p>
<p><b>Passaggio 2</b></p> <p><b>a</b> A seconda del sistema operativo in uso, specificare il tipo di carta nella finestra Preferenze di stampa o Stampa.</p> <p><b>Note:</b></p> <ul style="list-style-type: none"> <li>• Accertarsi che l'impostazione corrisponda al tipo di carta caricato.</li> <li>• È anche possibile modificare l'impostazione dal pannello di controllo della stampante. Selezionare <b>Impostazioni &gt; Carta &gt; Configurazione vassoi &gt; Formato/tipo carta</b>.</li> </ul> <p><b>b</b> Stampare il documento.</p> <p>Sulle stampe sono presenti immagini sfocate?</p>	<p>Andare al passaggio 3.</p>	<p>Il problema è stato risolto.</p>

Azione	Sì	No
<p><b>Passaggio 3</b></p> <p><b>a</b> Eseguire la Regolazione colore. Dal pannello di controllo, scorrere fino a: <b>Impostazioni &gt; Stampa &gt; Qualità &gt; Immagine avanzata &gt; Regolazione colore.</b></p> <p><b>b</b> Stampare il documento.</p> <p>Sulle stampe sono presenti immagini sfocate?</p>	<p>Andare al passaggio 4.</p>	<p>Il problema è stato risolto.</p>
<p><b>Passaggio 4</b></p> <p><b>a</b> Aprire lo sportello anteriore, quindi spingere con decisione verso il basso.</p> <p><b>b</b> Estrarre il vassoio della cartuccia di stampa.</p> <p><b>c</b> Rimuovere e inserire le cartucce di stampa.</p> <div data-bbox="215 783 943 1066" data-label="Image"> </div> <p><b>d</b> Inserire il vassoio della cartuccia di stampa, quindi chiudere lo sportello.</p> <p><b>e</b> Stampare il documento.</p> <p>Sulle stampe sono presenti immagini sfocate?</p>	<p>Contattare <a href="#">il supporto clienti</a>.</p>	<p>Il problema è stato risolto.</p>

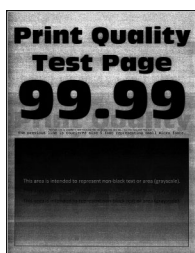
### Sfondo grigio o a colori



**Nota:** Prima di risolvere il problema, stampare le pagine di prova della qualità di stampa. Dal pannello di controllo, accedere a **Impostazioni > Risoluzione dei problemi > Stampa pagine prova qualità**. Per i modelli di stampante senza schermo a sfioramento, premere  per scorrere le impostazioni.

Azione	Sì	No
<p><b>Passaggio 1</b></p> <p><b>a</b> Eseguire la Regolazione colore. Dal pannello di controllo, scorrere fino a: <b>Impostazioni &gt; Stampa &gt; Qualità &gt; Immagine avanzata &gt; Regolazione colore.</b></p> <p><b>b</b> Stampare il documento.</p> <p>Sulle stampe è visibile uno sfondo grigio o a colori?</p>	<p>Andare al passaggio 2.</p>	<p>Il problema è stato risolto.</p>
<p><b>Passaggio 2</b></p> <p><b>a</b> Aprire lo sportello anteriore, quindi spingere con decisione verso il basso.</p> <p><b>b</b> Estrarre il vassoio della cartuccia di stampa.</p> <p><b>c</b> Rimuovere e inserire le cartucce di stampa.</p> <div data-bbox="217 800 943 1079" style="text-align: center;"> </div> <p><b>d</b> Inserire il vassoio della cartuccia di stampa, quindi chiudere lo sportello.</p> <p><b>e</b> Stampare il documento.</p> <p>Sulle stampe è visibile uno sfondo grigio o a colori?</p>	<p>Contattare <a href="#">il supporto clienti</a>.</p>	<p>Il problema è stato risolto.</p>

### Margini errati



**Nota:** prima di risolvere il problema, stampare le pagine di prova della qualità di stampa. Dal pannello di controllo, accedere a **Impostazioni > Risoluzione dei problemi > Stampa pagine prova qualità**. Per i modelli di stampante senza schermo a sfioramento, premere  per scorrere le impostazioni.

Azione	Sì	No
<p><b>Passaggio 1</b></p> <p><b>a</b> Regolare le guide della carta nella posizione appropriata per la carta caricata.</p> <p><b>b</b> Stampare il documento.</p> <p>I margini sono corretti?</p>	Il problema è stato risolto.	Andare al passaggio 2.
<p><b>Passaggio 2</b></p> <p><b>a</b> A seconda del sistema operativo in uso, specificare il formato della carta nella finestra Preferenze di stampa o Stampa.</p> <p><b>Note:</b></p> <ul style="list-style-type: none"> <li>• Accertarsi che l'impostazione corrisponda al tipo di carta caricato.</li> <li>• È anche possibile modificare l'impostazione dal pannello di controllo della stampante. Selezionare <b>Impostazioni &gt; Carta &gt; Configurazione vassoi &gt; Formato/tipo carta.</b></li> </ul> <p><b>b</b> Stampare il documento.</p> <p>I margini sono corretti?</p>	Il problema è stato risolto.	Contatto <a href="#">assistenza clienti</a> .

## Stampa chiara

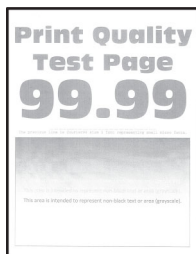

**Nota:** prima di risolvere il problema, stampare le pagine di prova della qualità di stampa. Dal pannello di controllo, accedere a **Impostazioni > Risoluzione dei problemi > Stampa pagine prova qualità**. Per i modelli di stampante senza schermo a sfioramento, premere **OK** per scorrere le impostazioni.

Azione	Sì	No
<p><b>Passaggio 1</b></p> <p><b>a</b> Eseguire la Regolazione colore.</p> <p>Dal pannello di controllo, accedere a:</p> <p><b>Impostazioni &gt; Stampa &gt; Qualità &gt; Immagine avanzata &gt; Regolazione colore.</b></p> <p><b>b</b> Stampare il documento.</p> <p>La stampa è chiara?</p>	Andare al passaggio 2.	Il problema è stato risolto.

Azione	Sì	No
<p><b>Passaggio 2</b></p> <p><b>a</b> A seconda del sistema operativo in uso, aumentare l'intensità del toner nella finestra Preferenze di stampa o Stampa.</p> <p><b>Nota:</b> È anche possibile modificare l'impostazione dal pannello di controllo della stampante. Selezionare <b>Impostazioni &gt; Stampa &gt; Qualità &gt; Intensità toner.</b></p> <p><b>b</b> Stampare il documento.</p> <p>La stampa è chiara?</p>	<p>Andare al passaggio 3.</p>	<p>Il problema è stato risolto.</p>
<p><b>Passaggio 3</b></p> <p><b>a</b> A seconda del sistema operativo in uso, specificare il tipo di carta nella finestra Preferenze di stampa o Stampa.</p> <p><b>Note:</b></p> <ul style="list-style-type: none"> <li>• Accertarsi che l'impostazione corrisponda al tipo di carta caricato.</li> <li>• È anche possibile modificare l'impostazione dal pannello di controllo della stampante. Selezionare <b>Impostazioni &gt; Carta &gt; Configurazione vassoi &gt; Formato/tipo carta.</b></li> </ul> <p><b>b</b> Stampare il documento.</p> <p>La stampa è chiara?</p>	<p>Andare al passaggio 4.</p>	<p>Il problema è stato risolto.</p>
<p><b>Passaggio 4</b></p> <p>Verificare se la carta ha grana o finiture grezze.</p> <p>Si sta stampando su carta con grana o ruvida?</p>	<p>Andare al passaggio 5.</p>	<p>Andare al passaggio 7.</p>
<p><b>Passaggio 5</b></p> <p><b>a</b> Sostituire la carta con grana o ruvida con carta normale.</p> <p><b>b</b> Stampare il documento.</p> <p>La stampa è chiara?</p>	<p>Andare al passaggio 7.</p>	<p>Il problema è stato risolto.</p>
<p><b>Passaggio 6</b></p> <p><b>a</b> Caricare una risma di carta nuova.</p> <p><b>Nota:</b> la carta assorbe molta umidità. Conservare la carta nella confezione originale finché non viene utilizzata.</p> <p><b>b</b> Stampare il documento.</p> <p>La stampa è chiara?</p>	<p>Andare al passaggio 7.</p>	<p>Il problema è stato risolto.</p>

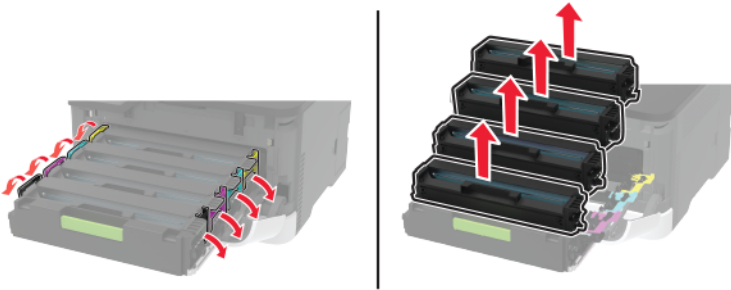
Azione	Sì	No
<p><b>Passaggio 7</b></p> <p><b>a</b> Aprire lo sportello anteriore, quindi spingere con decisione verso il basso.</p> <p><b>b</b> Estrarre il vassoio della cartuccia di stampa.</p> <p><b>c</b> Rimuovere e inserire le cartucce di stampa.</p>  <p><b>d</b> Inserire il vassoio della cartuccia di stampa, quindi chiudere lo sportello.</p> <p><b>e</b> Stampare il documento.</p> <p>La stampa è chiara?</p>	<p>Contatto <a href="#">assistenza clienti</a>.</p>	<p>Il problema è stato risolto.</p>

### Colori mancanti

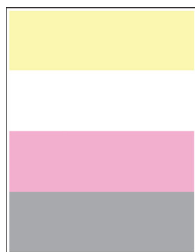

**Nota:** Prima di risolvere il problema, stampare le pagine di prova della qualità di stampa. Dal pannello di controllo, accedere a **Impostazioni > Risoluzione dei problemi > Stampa pagine prova qualità**. Per i modelli di stampante senza schermo a sfioramento, premere  per scorrere le impostazioni.

Azione	Sì	No
<p><b>a</b> Aprire lo sportello anteriore, quindi spingere con decisione verso il basso.</p> <p><b>b</b> Estrarre il vassoio della cartuccia di stampa.</p> <p><b>c</b> Rimuovere, quindi inserire la cartuccia di stampa del colore mancante.</p> <div data-bbox="217 491 943 772" style="text-align: center;"> </div> <p><b>d</b> Inserire il vassoio della cartuccia di stampa, quindi chiudere lo sportello.</p> <p><b>e</b> Stampare il documento.</p> <p>Alcuni colori risultano mancanti sulle stampe?</p>	<p>Contattare <a href="#">il supporto clienti</a>.</p>	<p>Il problema è stato risolto.</p>

### Stampa con macchie e punti



**Nota:** Prima di risolvere il problema, stampare le pagine di prova della qualità di stampa. Dal pannello di controllo, accedere a **Impostazioni > Risoluzione dei problemi > Stampa pagine prova qualità**. Per i modelli di stampante senza schermo a sfioramento, premere **OK** per scorrere le impostazioni.

Azione	Sì	No
<p><b>Passaggio 1</b> Verificare che la stampante non sia contaminata dalla perdita di toner.</p> <p>Sono presenti perdite di toner nella stampante?</p>	<p>Andare al passaggio 2.</p>	<p>Contattare <a href="#">il supporto clienti</a>.</p>
<p><b>Passaggio 2</b></p> <p><b>a</b> Dal pannello di controllo, scorrere fino a: <b>Impostazioni &gt; Carta &gt; Configurazione vassoi &gt; Formato/tipo carta</b></p> <p><b>b</b> Verificare se le impostazioni relative al formato e al tipo di carta corrispondono alla carta caricata.</p> <p><b>Nota:</b> verificare che la carta non abbia una superficie ruvida o poco levigata.</p> <p>Le impostazioni corrispondono?</p>	<p>Andare al passaggio 4.</p>	<p>Andare al passaggio 3.</p>
<p><b>Passaggio 3</b></p> <p><b>a</b> A seconda del sistema operativo in uso, specificare il formato e il tipo di carta nella finestra di dialogo Preferenze di stampa o Stampa.</p> <p><b>Nota:</b> Accertarsi che tutte le impostazioni corrispondano al tipo di carta caricato.</p> <p><b>b</b> Stampare il documento.</p> <p>La stampa contiene macchie?</p>	<p>Andare al passaggio 4.</p>	<p>Il problema è stato risolto.</p>
<p><b>Passaggio 4</b></p> <p><b>a</b> Caricare una risma di carta nuova.</p> <p><b>Nota:</b> La carta assorbe molta umidità. Conservare la carta nella confezione originale finché non viene utilizzata.</p> <p><b>b</b> Stampare il documento.</p> <p>La stampa contiene macchie?</p>	<p>Andare al passaggio 5.</p>	<p>Il problema è stato risolto.</p>

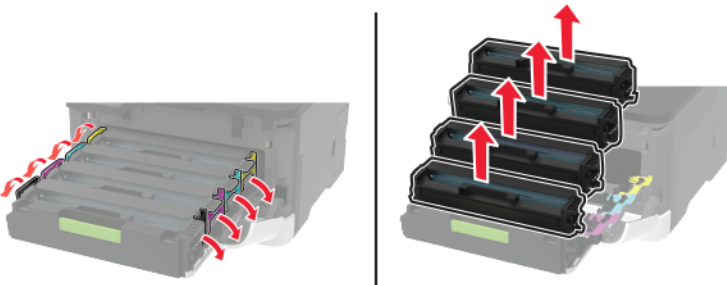

Azione	Sì	No
<p><b>Passaggio 5</b></p> <p><b>a</b> Aprire lo sportello anteriore, quindi spingere con decisione verso il basso.</p> <p><b>b</b> Estrarre il vassoio della cartuccia di stampa.</p> <p><b>c</b> Rimuovere e inserire le cartucce di stampa.</p>  <p><b>d</b> Inserire il vassoio della cartuccia di stampa, quindi chiudere lo sportello.</p> <p><b>e</b> Stampare il documento.</p> <p>La stampa contiene macchie?</p>	<p>Contattare <a href="#">il supporto clienti</a>.</p>	<p>Il problema è stato risolto.</p>

**Arricciamento della carta**



**Nota:** Prima di risolvere il problema, stampare le pagine di prova della qualità di stampa. Dal pannello di controllo, accedere a **Impostazioni > Risoluzione dei problemi > Stampa pagine prova qualità**. Per i modelli di stampante senza touch screen, premere **OK** per scorrere le impostazioni.

Azione	Sì	No
<p><b>Passaggio 1</b></p> <p><b>a</b> Verificare che la carta caricata sia supportata.</p> <p><b>Nota:</b> Se la carta non è supportata, caricare un tipo di carta supportato.</p> <p><b>b</b> Stampare il documento.</p> <p>La carta è arricciata?</p>	<p>Andare al passaggio 2.</p>	<p>Il problema è stato risolto.</p>

Azione	Sì	No
<p><b>Passaggio 2</b></p> <p><b>a</b> Verificare se la stampante sta utilizzando una cartuccia di toner Lexmark originale e supportata.</p> <p><b>Nota:</b> se la cartuccia non è supportata, installarne una supportata.</p> <p><b>b</b> Stampare il documento.</p> <p>La carta è arricciata?</p>	Andare al passaggio 3.	Il problema è stato risolto.
<p><b>Passaggio 3</b></p> <p><b>a</b> Regolare le guide nel vassoio adattandole alle dimensioni della carta caricata.</p> <p><b>b</b> Stampare il documento.</p> <p>La carta è arricciata?</p>	Andare al passaggio 4.	Il problema è stato risolto.
<p><b>Passaggio 4</b></p> <p><b>a</b> A seconda del sistema operativo in uso, specificare il formato e il tipo di carta nella finestra di dialogo Preferenze di stampa o Stampa.</p> <p><b>Note:</b></p> <ul style="list-style-type: none"> <li>• Accertarsi che tutte le impostazioni corrispondano al tipo di carta caricato.</li> <li>• È anche possibile modificare l'impostazione dal pannello di controllo della stampante. Selezionare <b>Impostazioni &gt; Carta &gt; Configurazione vassoi &gt; Formato/tipo carta.</b></li> </ul> <p><b>b</b> Stampare il documento.</p> <p>La carta è arricciata?</p>	Andare al passaggio 5.	Il problema è stato risolto.
<p><b>Passaggio 5</b></p> <p><b>a</b> Rimuovere la carta, rovesciarla, e ricaricarla.</p> <p><b>b</b> Stampare il documento.</p> <p>La carta è arricciata?</p>	Andare al passaggio 6.	Il problema è stato risolto.
<p><b>Passaggio 6</b></p> <p><b>a</b> Caricare una risma di carta nuova.</p> <p><b>Nota:</b> La carta assorbe molta umidità. Conservare la carta nella confezione originale finché non viene utilizzata.</p> <p><b>b</b> Stampare il documento.</p> <p>La carta è arricciata?</p>	Contattare <a href="#">il supporto clienti</a> .	Il problema è stato risolto.

### Stampa storta o inclinata



**Nota:** prima di risolvere il problema, stampare le pagine di prova della qualità di stampa. Dal pannello di controllo, accedere a **Impostazioni > Risoluzione dei problemi > Stampa pagine prova qualità**. Per i modelli di stampante senza schermo a sfioramento, premere il **OK** per scorrere le impostazioni.

Azione	Sì	No
<p><b>Passaggio 1</b></p> <p><b>a</b> Regolare le guide della carta nel vassoio nella posizione corretta per la carta caricata.</p> <p><b>b</b> Stampare il documento.</p> <p>La stampa è storta o inclinata?</p>	<p>Andare al passaggio 2.</p>	<p>Il problema è stato risolto.</p>
<p><b>Passaggio 2</b></p> <p><b>a</b> Caricare una risma di carta nuova.</p> <p><b>Nota:</b> La carta assorbe molta umidità. Conservare la carta nella confezione originale finché non viene utilizzata.</p> <p><b>b</b> Stampare il documento.</p> <p>La stampa è storta o inclinata?</p>	<p>Andare al passaggio 3.</p>	<p>Il problema è stato risolto.</p>
<p><b>Passaggio 3</b></p> <p><b>a</b> Verificare se la carta caricata è supportata.</p> <p><b>Nota:</b> se la carta non è supportata, caricare un tipo di carta supportato.</p> <p><b>b</b> Stampare il documento.</p> <p>La stampa è storta o inclinata?</p>	<p>Contattare <a href="#">l'assistenza clienti</a>.</p>	<p>Il problema è stato risolto.</p>

### Immagini nere o a tinta unita

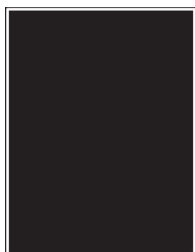

**Nota:** Prima di risolvere il problema, stampare le pagine di prova della qualità di stampa. Dal pannello di controllo, accedere a **Impostazioni > Risoluzione dei problemi > Stampa pagine prova qualità**. Per i modelli di stampante senza schermo a sfioramento, premere **OK** per scorrere le impostazioni.

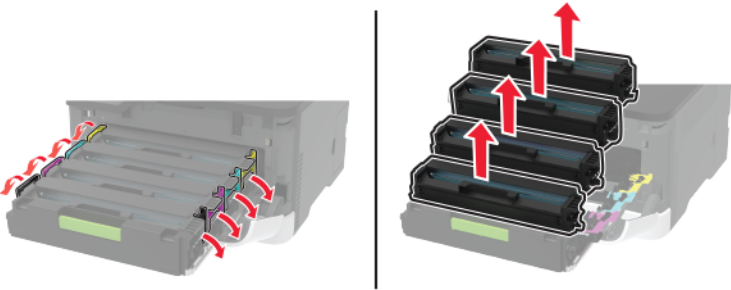
Azione	Sì	No
<p><b>a</b> Aprire lo sportello anteriore, quindi spingere con decisione verso il basso.</p> <p><b>b</b> Estrarre il vassoio della cartuccia di stampa.</p> <p><b>c</b> Rimuovere e inserire le cartucce di stampa.</p>  <p><b>d</b> Inserire il vassoio della cartuccia di stampa, quindi chiudere lo sportello.</p> <p><b>e</b> Stampare il documento.</p> <p>La stampante produce immagini a colori o in nero a tinta unita?</p>	<p>Contattare <a href="#">il supporto clienti</a>.</p>	<p>Il problema è stato risolto.</p>

**Testo o immagini tagliate**

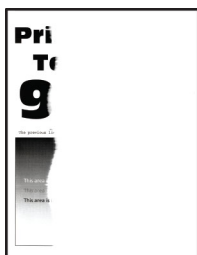

**Nota:** Prima di risolvere il problema, stampare le pagine di prova della qualità di stampa. Dal pannello di controllo, accedere a **Impostazioni > Risoluzione dei problemi > Stampa pagine prova qualità**. Per i modelli di stampante senza schermo a sfioramento, premere **OK** per scorrere le impostazioni.

Azione	Sì	No
<p><b>Passaggio 1</b></p> <p><b>a</b> Regolare le guide della carta nel vassoio nella posizione corretta per la carta caricata.</p> <p><b>b</b> Stampare il documento.</p> <p>Il testo o le immagini sono tagliati?</p>	<p>Andare al passaggio 2.</p>	<p>Il problema è stato risolto.</p>

Azione	Sì	No
<p><b>Passaggio 2</b></p> <p><b>a</b> A seconda del sistema operativo in uso, specificare il formato della carta nella finestra Preferenze di stampa o Stampa.</p> <p><b>Note:</b></p> <ul style="list-style-type: none"> <li>• Accertarsi che l'impostazione corrisponda al tipo di carta caricato.</li> <li>• È anche possibile modificare l'impostazione dal pannello di controllo della stampante. Selezionare <b>Impostazioni &gt; Carta &gt; Configurazione vassoi &gt; Formato/tipo carta.</b></li> </ul> <p><b>b</b> Stampare il documento.</p> <p>Il testo o le immagini sono tagliati?</p>	<p>Andare al passaggio 3.</p>	<p>Il problema è stato risolto.</p>
<p><b>Passaggio 3</b></p> <p><b>a</b> Aprire lo sportello anteriore, quindi spingere con decisione verso il basso.</p> <p><b>b</b> Estrarre il vassoio della cartuccia di stampa.</p> <p><b>c</b> Rimuovere e inserire le cartucce di stampa.</p> <div data-bbox="215 930 943 1213" style="text-align: center;"> </div> <p><b>d</b> Inserire il vassoio della cartuccia di stampa, quindi chiudere lo sportello.</p> <p><b>e</b> Stampare il documento.</p> <p>Il testo o le immagini sono tagliati?</p>	<p>Contattare <a href="#">il supporto clienti</a>.</p>	<p>Il problema è stato risolto.</p>

### Il toner si stacca facilmente



**Nota:** Prima di risolvere il problema, stampare le pagine di prova della qualità di stampa. Dal pannello di controllo, accedere a **Impostazioni > Risoluzione dei problemi > Stampa pagine prova qualità**. Per i modelli di stampante senza touch-screen, premere  per scorrere le impostazioni.

Azione	Sì	No
<p><b>Passaggio 1</b></p> <p><b>a</b> A seconda del sistema operativo in uso, specificare il tipo di carta nella finestra Preferenze di stampa o Stampa.</p> <p><b>Note:</b></p> <ul style="list-style-type: none"> <li>• Accertarsi che l'impostazione corrisponda al tipo di carta caricato.</li> <li>• È anche possibile modificare l'impostazione dal pannello di controllo della stampante. Selezionare:</li> </ul> <p><b>Impostazioni &gt; Carta &gt; Configurazione vassoi &gt; Formato/tipo carta</b></p> <p><b>b</b> Stampare il documento.</p> <p>Il toner si stacca facilmente?</p>	<p>Andare al passaggio 2.</p>	<p>Il problema è stato risolto.</p>
<p><b>Passaggio 2</b></p> <p><b>a</b> Verificare se il peso carta è supportato.</p> <p><b>Nota:</b> se il peso carta non è supportato, caricare una carta di peso supportato.</p> <p><b>b</b> Stampare il documento.</p> <p>Il toner si stacca facilmente?</p>	<p>Andare al passaggio 3.</p>	<p>Il problema è stato risolto.</p>
<p><b>Passaggio 3</b></p> <p><b>a</b> Caricare una risma di carta nuova.</p> <p><b>Nota:</b> La carta assorbe molta umidità. Conservare la carta nella confezione originale finché non viene utilizzata.</p> <p><b>b</b> Stampare il documento.</p> <p>Il toner si stacca facilmente?</p>	<p>Contattare <a href="#">l'assistenza clienti</a>.</p>	<p>Il problema è stato risolto.</p>

### Densità di stampa non uniforme

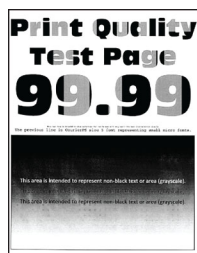

**Nota:** Prima di risolvere il problema, stampare le pagine di prova della qualità di stampa. Dal pannello di controllo, accedere a **Impostazioni > Risoluzione dei problemi > Stampa pagine prova qualità**. Per i modelli di stampante senza schermo a sfioramento, premere  per scorrere le impostazioni.

Azione	Sì	No
<p><b>a</b> Aprire lo sportello anteriore, quindi spingere con decisione verso il basso.</p> <p><b>b</b> Estrarre il vassoio della cartuccia di stampa.</p> <p><b>c</b> Rimuovere e inserire le cartucce di stampa.</p> <div data-bbox="215 457 943 743" style="text-align: center;"> </div> <p><b>d</b> Inserire il vassoio della cartuccia di stampa, quindi chiudere lo sportello.</p> <p><b>e</b> Stampare il documento.</p> <p>La densità di stampa non è uniforme?</p>	<p>Contattare <a href="#">il supporto clienti</a>.</p>	<p>Il problema è stato risolto.</p>

### Linee scure orizzontali



**Note:**

- Prima di risolvere il problema, stampare le pagine di prova della qualità di stampa. Dal pannello di controllo, accedere a **Impostazioni > Risoluzione dei problemi > Stampa pagine prova qualità**. Per i modelli di stampante senza schermo a sfioramento, premere **OK** per scorrere le impostazioni.
- Se sulle stampe continuano a essere presenti linee scure orizzontali, vedere l'argomento "Difetti ricorrenti".

Azione	Sì	No
<p><b>Passaggio 1</b></p> <p><b>a</b> A seconda del sistema operativo in uso, specificare il tipo di carta nella finestra Preferenze di stampa o Stampa.</p> <p><b>Note:</b></p> <ul style="list-style-type: none"> <li>• Accertarsi che l'impostazione corrisponda al tipo di carta caricato.</li> <li>• È anche possibile modificare l'impostazione dal pannello di controllo della stampante. Selezionare <b>Impostazioni &gt; Carta &gt; Configurazione vassoi &gt; Formato/tipo carta.</b></li> </ul> <p><b>b</b> Stampare il documento.</p> <p>Sono presenti righe scure sulle stampe?</p>	<p>Andare al passaggio 2.</p>	<p>Il problema è stato risolto.</p>
<p><b>Passaggio 2</b></p> <p><b>a</b> Caricare una risma di carta nuova.</p> <p><b>Nota:</b> La carta assorbe molta umidità. Conservare la carta nella confezione originale finché non viene usata.</p> <p><b>b</b> Stampare il documento.</p> <p>Sono presenti righe scure sulle stampe?</p>	<p>Andare al passaggio 3.</p>	<p>Il problema è stato risolto.</p>
<p><b>Passaggio 3</b></p> <p><b>a</b> Aprire lo sportello anteriore, quindi spingere con decisione verso il basso.</p> <p><b>b</b> Estrarre il vassoio della cartuccia di stampa.</p> <p><b>c</b> Rimuovere e inserire le cartucce di stampa.</p> <div data-bbox="215 1205 943 1493" data-label="Image"> </div> <p><b>d</b> Inserire il vassoio della cartuccia di stampa, quindi chiudere lo sportello.</p> <p><b>e</b> Stampare il documento.</p> <p>Sono presenti righe scure sulle stampe?</p>	<p>Contattare <a href="#">il supporto clienti</a>.</p>	<p>Il problema è stato risolto.</p>



## Righe scure verticali



**Nota:** Prima di risolvere il problema, stampare le pagine di prova della qualità di stampa. Dal pannello di controllo, accedere a **Impostazioni > Risoluzione dei problemi > Stampa pagine prova qualità**. Per i modelli di stampante senza schermo a sfioramento, premere **OK** per scorrere le impostazioni.

Azione	Sì	No
<p><b>Passaggio 1</b></p> <p><b>a</b> A seconda del sistema operativo in uso, specificare il tipo di carta nella finestra Preferenze di stampa o Stampa.</p> <p><b>Note:</b></p> <ul style="list-style-type: none"> <li>• Accertarsi che l'impostazione corrisponda al tipo di carta caricato.</li> <li>• È anche possibile modificare l'impostazione dal pannello di controllo della stampante. Selezionare <b>Impostazioni &gt; Carta &gt; Configurazione vassoi &gt; Formato/tipo carta</b>.</li> </ul> <p><b>b</b> Stampare il documento.</p> <p>Sono presenti righe scure verticali sulle stampe?</p>	<p>Andare al passaggio 2.</p>	<p>Il problema è stato risolto.</p>
<p><b>Passaggio 2</b></p> <p><b>a</b> Caricare una risma di carta nuova.</p> <p><b>Nota:</b> La carta assorbe molta umidità. Conservare la carta nella confezione originale finché non viene usata.</p> <p><b>b</b> Stampare il documento.</p> <p>Sono presenti righe scure verticali sulle stampe?</p>	<p>Andare al passaggio 3.</p>	<p>Il problema è stato risolto.</p>

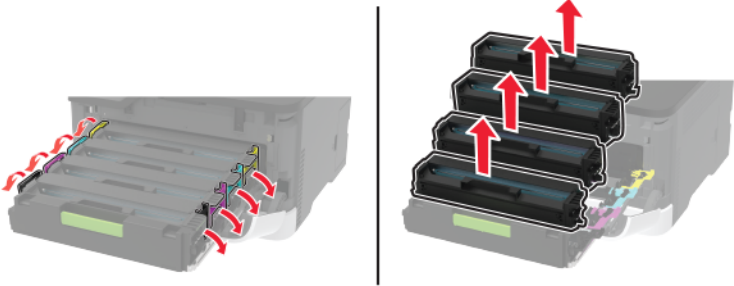
Azione	Sì	No
<p><b>Passaggio 3</b></p> <p><b>a</b> Aprire lo sportello anteriore, quindi spingere con decisione verso il basso.</p> <p><b>b</b> Estrarre il vassoio della cartuccia di stampa.</p> <p><b>c</b> Rimuovere e inserire le cartucce di stampa.</p>  <p><b>d</b> Inserire il vassoio della cartuccia di stampa, quindi chiudere lo sportello.</p> <p><b>e</b> Stampare il documento.</p> <p>Sono presenti righe scure verticali sulle stampe?</p>	<p>Contattare <a href="#">il supporto clienti</a>.</p>	<p>Il problema è stato risolto.</p>

### Linee bianche orizzontali



**Note:**

- Prima di risolvere il problema, stampare le pagine di prova della qualità di stampa. Dal pannello di controllo, accedere a **Impostazioni > Risoluzione dei problemi > Stampa pagine prova qualità**. Per i modelli di stampante senza schermo a sfioramento, premere **OK** per scorrere le impostazioni.
- Se sulle stampe continuano a essere presenti linee bianche orizzontali, vedere l'argomento "Difetti ricorrenti".

Azione	Sì	No
<p><b>Passaggio 1</b></p> <p><b>a</b> A seconda del sistema operativo in uso, specificare il tipo di carta nella finestra Preferenze di stampa o Stampa.</p> <p><b>Note:</b></p> <ul style="list-style-type: none"> <li>• Accertarsi che l'impostazione corrisponda al tipo di carta caricato.</li> <li>• È anche possibile modificare l'impostazione dal pannello di controllo della stampante. Selezionare <b>Impostazioni &gt; Carta &gt; Configurazione vassoi &gt; Formato/tipo carta.</b></li> </ul> <p><b>b</b> Stampare il documento.</p> <p>Sulle stampe sono presenti linee bianche orizzontali?</p>	<p>Andare al passaggio 2.</p>	<p>Il problema è stato risolto.</p>
<p><b>Passaggio 2</b></p> <p><b>a</b> Aprire lo sportello anteriore, quindi spingere con decisione verso il basso.</p> <p><b>b</b> Estrarre il vassoio della cartuccia di stampa.</p> <p><b>c</b> Rimuovere e inserire le cartucce di stampa.</p> <div data-bbox="215 940 943 1226" data-label="Image"> <p>The diagram consists of two parts. On the left, a grey printer tray is shown with red arrows indicating the front cover being pushed down. On the right, the tray is shown with four cartridges (cyan, magenta, yellow, and black) being pulled out and then pushed back into their respective slots, with red arrows indicating the direction of movement.</p> </div> <p><b>d</b> Inserire il vassoio della cartuccia di stampa, quindi chiudere lo sportello.</p> <p><b>e</b> Stampare il documento.</p> <p>Sulle stampe sono presenti linee bianche orizzontali?</p>	<p>Contattare <a href="#">il supporto clienti</a>.</p>	<p>Il problema è stato risolto.</p>

### Linee bianche verticali



**Nota:** Prima di risolvere il problema, stampare le pagine di prova della qualità di stampa. Dal pannello di controllo, accedere a **Impostazioni > Risoluzione dei problemi > Stampa pagine prova qualità**. Per i modelli di stampante senza schermo a sfioramento, premere  per scorrere le impostazioni.

Azione	Sì	No
<p><b>Passaggio 1</b></p> <p><b>a</b> A seconda del sistema operativo in uso, specificare il tipo di carta nella finestra Preferenze di stampa o Stampa.</p> <p><b>Note:</b></p> <ul style="list-style-type: none"> <li>• Accertarsi che l'impostazione corrisponda al tipo di carta caricato.</li> <li>• È anche possibile modificare l'impostazione dal pannello di controllo della stampante. Selezionare <b>Impostazioni &gt; Carta &gt; Configurazione vassoi &gt; Formato/tipo carta.</b></li> </ul> <p><b>b</b> Stampare il documento.</p> <p>Sulle stampe sono presenti linee bianche verticali?</p>	<p>Andare al passaggio 2.</p>	<p>Il problema è stato risolto.</p>
<p><b>Passaggio 2</b></p> <p>Controllare che il tipo di carta utilizzato sia corretto.</p> <p><b>a</b> Caricare l'origine carta con il tipo di carta consigliato.</p> <p><b>b</b> Stampare il documento.</p> <p>Sulle stampe sono presenti linee bianche verticali?</p>	<p>Andare al passaggio 3.</p>	<p>Il problema è stato risolto.</p>
<p><b>Passaggio 3</b></p> <p><b>a</b> Aprire lo sportello anteriore, quindi spingere con decisione verso il basso.</p> <p><b>b</b> Estrarre il vassoio della cartuccia di stampa.</p> <p><b>c</b> Rimuovere e inserire le cartucce di stampa.</p> <div data-bbox="215 1171 943 1459" data-label="Image"> </div> <p><b>d</b> Inserire il vassoio della cartuccia di stampa, quindi chiudere lo sportello.</p> <p><b>e</b> Stampare il documento.</p> <p>Sulle stampe sono presenti linee bianche verticali?</p>	<p>Contattare <a href="#">il supporto clienti</a>.</p>	<p>Il problema è stato risolto.</p>

## Difetti ricorrenti



**Nota:** prima di risolvere il problema, stampare le pagine di prova della qualità di stampa. Dal pannello di controllo, accedere a **Impostazioni > Risoluzione dei problemi > Stampa pagine prova qualità**. Per i modelli di stampante senza schermo a sfioramento, premere **OK** per scorrere le impostazioni.

Azione	Sì	No
<p><b>a</b> Utilizzando Stampa pagine prova qualità, misurare la distanza tra i difetti ricorrenti nella pagina del colore interessato.</p> <p><b>b</b> Controllare se i difetti ricorrenti corrispondono a una delle seguenti misure:</p> <p><b>Cartucce di stampa</b></p> <ul style="list-style-type: none"> <li>• 25,70 mm (1,01 poll.)</li> <li>• 35,30 mm (1,39 poll.)</li> <li>• 75,6 mm (2,98 poll.)</li> <li>• 26,7 mm (1,05 poll.)</li> </ul> <p><b>Fusore</b></p> <ul style="list-style-type: none"> <li>• 56,5 mm (2,22 poll.)</li> </ul> <p><b>Modulo di trasferimento</b></p> <ul style="list-style-type: none"> <li>• 25,10 mm (0,99 poll.)</li> <li>• 59,70 mm (2,35 poll.)</li> <li>• 28,30 mm (1,11 poll.)</li> <li>• 65 mm (2,56 poll.)</li> <li>• 44 mm (1,73 poll.)</li> </ul> <p>I difetti ricorrenti corrispondono a una delle misure?</p>	<p>Annotare la distanza, quindi contattare <a href="#">assistenza clienti</a>.</p>	<p>Annotare la distanza, quindi contattare <a href="#">assistenza clienti</a>.</p>

## Problemi di qualità dei colori

### Modifica dei colori della pagina stampata

Per i modelli di stampante senza schermo a sfioramento, premere il **OK** per scorrere le impostazioni.

- 1 Dal pannello di controllo, scorrere fino a:  
**Impostazioni > Stampa > Qualità > Immagine avanzata > Correzione colore**
- 2 Dal menu Correzione colore, selezionare **Manuale > Contenuto correzione colore**.

### 3 Scegliere l'impostazione di conversione del colore appropriata.

Tipo di oggetto	Tabella di conversione del colore
Immagine RGB Testo RGB Grafica RGB	<ul style="list-style-type: none"> <li>• <b>Vivace</b>—Produce colori più luminosi e saturi e può essere applicata a tutti i formati colore in entrata.</li> <li>• <b>Schermo sRGB</b>—Produce stampe i cui colori si avvicinano a quelli visualizzati sul monitor del computer. L'utilizzo di toner nero è ottimizzato per la stampa di fotografie.</li> <li>• <b>Visual. - Nero effettivo</b>—Produce stampe i cui colori si avvicinano a quelli visualizzati sul monitor del computer. Questa impostazione utilizza solo il toner nero per creare tutte le scale di grigio neutrale.</li> <li>• <b>Vivace sRGB</b>—Produce una maggiore saturazione dei colori per la correzione del colore schermo sRGB. L'utilizzo del toner nero è ottimizzato per la stampa di grafica aziendale.</li> <li>• <b>Disattivato</b></li> </ul>
Immagine CMYK Testo CMYK Grafica CMYK	<ul style="list-style-type: none"> <li>• <b>CMYK US</b>—Applica la correzione del colore per avvicinare i colori agli standard SWOP (Specifications for Web Offset Publishing).</li> <li>• <b>CMYK Euro</b>—Applica la correzione del colore per avvicinare i colori agli standard Euroscale.</li> <li>• <b>CMYK vivace</b>—Aumenta la saturazione dei colori dell'impostazione di correzione CMYK US.</li> <li>• <b>Disattivato</b></li> </ul>

## Domande frequenti sulla stampa a colori

### Che cos'è il colore RGB?

"Colore RGB" è un metodo di descrizione dei colori che indica la quantità di rosso, verde o blu utilizzata per riprodurre un colore. Il rosso, il verde e il blu chiaro possono essere aggiunti in varie quantità per produrre una vasta gamma di colori dall'aspetto naturale. Gli schermi dei computer, gli scanner e le fotocamere digitali utilizzano questo metodo per visualizzare i colori.

### Che cos'è il colore CMYK?

"Colore CMYK" è un metodo di descrizione dei colori indicante la quantità di ciano, magenta, giallo e nero utilizzata per riprodurre un particolare colore. Gli inchiostri o i toner ciano, magenta, giallo e nero possono essere stampati in varie quantità per produrre una vasta gamma di colori dall'aspetto naturale. Macchine da stampa, stampanti a getto d'inchiostro e stampanti laser a colori creano i colori in questo modo.

### Come viene specificato il colore in un documento da stampare?

I programmi software vengono utilizzati per specificare e modificare il colore del documento che utilizza le combinazioni di colori RGB o CMYK. Per ulteriori informazioni, vedere la Guida in linea del programma software.

### Quale metodo utilizza la stampante per riconoscere il colore da stampare?

Durante la stampa di un documento, le informazioni relative al tipo e al colore di ciascun oggetto vengono inviate alla stampante e alle tabelle di conversione del colore. Il colore viene convertito nelle giuste quantità di toner ciano, magenta, giallo e nero utilizzate per riprodurre il colore desiderato. L'applicazione delle tabelle di conversione del colore si basa sulle informazioni relative all'oggetto. È possibile, ad esempio, applicare un tipo di tabella di conversione del colore al testo e un altro alle immagini fotografiche.

### **Cosa si intende per correzione manuale del colore?**

Quando è abilitata la correzione manuale del colore, la stampante utilizza le tabelle di conversione del colore selezionate dall'utente per elaborare gli oggetti. Le impostazioni di correzione del colore manuale sono specifiche per il tipo di oggetto da stampare (testo, grafica o immagini). Sono specifiche anche per la modalità in cui il colore dell'oggetto viene indicato nel programma software (combinazioni RGB o CMYK). Per applicare una tabella di conversione del colore diversa manualmente, vedere ["Modifica dei colori della pagina stampata" a pagina 137](#).

La correzione del colore manuale è inutile se il programma software non specifica i colori con le combinazioni RGB o CMYK, oppure se il programma software o il sistema operativo del computer verifica la regolazione dei colori. Nella maggior parte dei casi, se si imposta Correzione del colore su Automatica, vengono generati i colori preferiti per i documenti.

### **Com'è possibile riprodurre esattamente un colore, ad esempio in un logo aziendale?**

Nel menu Qualità della stampante sono disponibili nove tipi di set di campioni di colore. I set sono disponibili anche nella pagina Campioni colore di Embedded Web Server. Se si seleziona un set di campioni, vengono stampate più pagine contenenti centinaia di caselle colorate. Ciascuna casella contiene una combinazione CMYK o RGB, a seconda della tabella selezionata. Il colore di ciascuna casella è il risultato ottenuto facendo passare la combinazione CMYK o RGB attraverso la tabella di conversione del colore selezionata.



Osservando i set di campioni di colore, è possibile individuare la casella con il colore più appropriata per il colore che viene abbinato. La combinazione di colori della casella può quindi essere utilizzata per modificare il colore dell'oggetto in un programma software. Per ulteriori informazioni, vedere la Guida in linea del programma software. È possibile che sia necessaria la correzione manuale del colore per utilizzare la tabella di conversione del colore selezionata per un oggetto particolare.

La scelta del set di campioni di colore da utilizzare per un determinato problema di corrispondenza dei colori dipende da:

- L'impostazione di Correzione colore selezionata (Automatica, Disattivata o Manuale)
- Il tipo di oggetto da stampare (testo, grafica o immagini)
- La modalità in cui il colore dell'oggetto viene specificato nel programma software (combinazioni RGB o CMYK)

Le pagine dei campioni di colore sono inutili se il programma software non specifica i colori con le combinazioni RGB o CMYK. Inoltre, alcuni programmi software regolano le combinazioni RGB o CMYK specificate tramite la gestione dei colori. In queste situazioni, il colore stampato potrebbe non corrispondere esattamente al colore delle pagine dei campioni colore.

## Presenza di una dominante sulla stampa

Azione	Sì	No
<p><b>Passaggio 1</b> Eeguire la regolazione del colore.</p> <p><b>a</b> Dal pannello di controllo, scorrere fino a: <b>Impostazioni &gt; Stampa &gt; Qualità &gt; Immagine avanzata &gt; Regolazione colore</b></p> <p>Per i modelli di stampante senza touch screen, premere  per scorrere le impostazioni.</p> <p><b>b</b> Stampare il documento.</p> <p>La dominante è presente nella stampa?</p>	Andare al passaggio 2.	Il problema è stato risolto.
<p><b>Passaggio 2</b> <b>a</b> Dal pannello di controllo, scorrere fino a: <b>Impostazioni &gt; Stampa &gt; Qualità &gt; Immagine avanzata &gt; Bilanciamento colore</b></p> <p>Per i modelli di stampante senza touch screen, premere  per scorrere le impostazioni.</p> <p><b>b</b> Regolare le impostazioni. <b>c</b> Stampare il documento.</p> <p>La dominante è presente nella stampa?</p>	Contattare <a href="#">supporto clienti</a> .	Il problema è stato risolto.

## Come contattare l'assistenza clienti

Prima di contattare il centro di assistenza clienti, assicurarsi di disporre delle seguenti informazioni:

- Problema della stampante
- Messaggio di errore
- Modello e numero di serie della stampante

Andare all'indirizzo <http://support.lexmark.com> per ricevere assistenza tramite e-mail o chat oppure sfogliare la libreria dei manuali, la documentazione di supporto, i driver e altri download.

È disponibile anche l'assistenza tecnica telefonica. Negli Stati Uniti o in Canada, chiamare il numero 1- 800-539-6275. Per gli altri paesi o regioni, visitare il sito all'indirizzo <http://support.lexmark.com>.



# Riciclo e smaltimento

## Riciclaggio dei prodotti Lexmark

Per restituire i prodotti Lexmark per il riciclaggio:

- 1 Visitare il sito [www.lexmark.com/recycle](http://www.lexmark.com/recycle).
- 2 Selezionare il prodotto che si desidera riciclare.

**Nota:** è possibile riciclare i materiali di consumo e i componenti hardware della stampante non inclusi nel Programma di raccolta e riciclaggio di Lexmark mediante il centro di riciclo di zona.

## Riciclo del materiale di imballaggio Lexmark

Lexmark è costantemente impegnata a minimizzare gli imballaggi. Un imballaggio ridotto aiuta a garantire che le stampanti Lexmark vengano trasportate nel modo più efficiente e più sostenibile possibile e che ci sia meno materiale da smaltire. Questo tipo di risparmio comporta meno emissioni di gas serra, risparmio energetico e un consumo ridotto di risorse naturali. In alcuni paesi o aree geografiche, Lexmark offre anche la possibilità di riciclare i componenti dell'imballaggio. Per maggiori informazioni, visitare [www.lexmark.com/recycle](http://www.lexmark.com/recycle) e scegliere il paese o l'area geografica. Le informazioni sui programmi di riciclo degli imballaggi sono fornite con le informazioni sul riciclaggio dei prodotti.

I cartoni Lexmark sono interamente riciclabili nei luoghi in cui sono disponibili strutture di riciclaggio di materiale corrugato. È possibile che tali strutture non esistano nella propria zona.

La schiuma utilizzata negli imballaggi Lexmark è riciclabile nei luoghi in cui sono disponibili strutture di riciclaggio della schiuma. È possibile che tali strutture non esistano nella propria zona.

Per restituire le cartucce a Lexmark, è possibile riutilizzare la scatola originale della cartuccia. Lexmark ricicla la scatola.

# Avvertenze

## Informazioni sul prodotto

Nome del prodotto:

Stampanti Lexmark C3224dw; Lexmark C3326dw; Lexmark C3426dw; Lexmark CS331dw; Lexmark CS431dw

Tipo di macchina:

1500

Modelli:

218, 638, 836, 8c6

## Nota all'edizione

Aprile 2020

**Le informazioni incluse nel seguente paragrafo non si applicano a tutti quei Paesi in cui tali disposizioni non risultano conformi alle leggi locali:** LA PRESENTE DOCUMENTAZIONE VIENE FORNITA DA LEXMARK INTERNATIONAL, INC. COSÌ COM'È, SENZA ALCUNA GARANZIA IMPLICITA O ESPLICITA, INCLUSE LE GARANZIE IMPLICITE DI COMMERCIALIZZABILITÀ O IDONEITÀ A SCOPI SPECIFICI. In alcuni paesi non è consentita la rinuncia di responsabilità esplicita o implicita in determinate transazioni, pertanto la presente dichiarazione potrebbe non essere valida.

La presente pubblicazione potrebbe includere inesattezze di carattere tecnico o errori tipografici. Le presenti informazioni sono soggette a modifiche periodiche che vengono incluse nelle edizioni successive.

Miglioramenti o modifiche ai prodotti o ai programmi descritti nel presente documento possono essere apportati in qualsiasi momento.

I riferimenti a prodotti, programmi o servizi contenuti in questa pubblicazione non sottintendono alcuna intenzione del produttore di renderli disponibili in tutti i Paesi in cui opera. Qualsiasi riferimento a un prodotto, programma o servizio non implica alcun uso esclusivo di tale prodotto, programma o servizio. Ogni prodotto, programma o servizio funzionalmente equivalente che non violi diritti di proprietà intellettuale può essere utilizzato in sostituzione. La valutazione e la verifica del funzionamento insieme ad altri prodotti, programmi o servizi, tranne quelli espressamente progettati dal produttore, sono di responsabilità dell'utente.

Per il supporto tecnico Lexmark, visitare il sito Web <http://support.lexmark.com>.

Per informazioni sui criteri relativi alla privacy di Lexmark che regolano l'uso di questo prodotto, visitare il sito Web [www.lexmark.com/privacy](http://www.lexmark.com/privacy).

Per informazioni sui materiali di consumo e sui download, visitare il sito Web [www.lexmark.com](http://www.lexmark.com).

© 2019 Lexmark International, Inc.

**Tutti i diritti riservati.**

## Marchi

Lexmark e il logo Lexmark sono marchi o marchi registrati di Lexmark International, Inc. negli Stati Uniti e/o in altri Paesi.

Google Cloud Print, Google Chrome, Android e Google Play sono marchi di Google LLC.

Macintosh, App Store, Safari, and AirPrint are trademarks of Apple Inc., registered in the U.S. and other countries. Use of the Works with Apple badge means that an accessory has been designed to work specifically with the technology identified in the badge and has been certified by the developer to meet Apple performance standards.

Mopria®, i loghi Mopria® e Mopria® Alliance sono marchi registrati e marchi di servizio di Mopria Alliance, Inc. negli Stati Uniti e in altri Paesi. L'uso non autorizzato è severamente vietato.

PCL® è un marchio registrato di Hewlett-Packard Company. PCL è la denominazione Hewlett-Packard di una serie di comandi (linguaggio) e funzioni inclusi nelle stampanti. Questa stampante è compatibile con il linguaggio PCL. Ciò significa che la stampante riconosce i comandi del linguaggio PCL utilizzati nelle diverse applicazioni e ne emula le funzioni corrispondenti.

PostScript è un marchio di Adobe Systems Incorporated registrato negli Stati Uniti e/o in altri Paesi.

Wi-Fi Direct è un marchio registrato di Wi-Fi Alliance®.

Tutti gli altri marchi appartengono ai rispettivi proprietari.

## Informazioni sulla licenza

È possibile visualizzare tutti gli avvisi sulla licenza relativi a questo prodotto nel CD del software di installazione: \Directory NOTICES del CD del software di installazione.

## Livelli di emissione dei rumori

Le seguenti misurazioni sono state effettuate in conformità con ISO 7779 e riportate in base a ISO 9296.

**Nota:** alcune modalità potrebbero non essere applicabili al prodotto acquistato.

Pressione sonora media a un metro, dBA	
Stampa...	Su un lato: 52 (C3224dw); 53 (C3326dw, CS331dw, CS431dw, C3426dw) Su due lati: 50 (C3224dw); 52 (C3326dw, CS331dw, CS431dw, C3426dw)
Pronta	14

I valori sono soggetti a modifiche. Vedere il sito [www.lexmark.com](http://www.lexmark.com) per i valori correnti.

## Direttiva WEEE (Rifiuti di apparecchiature elettriche ed elettroniche)



Il logo WEEE indica programmi e procedure per prodotti elettronici specifici per il riciclo nei Paesi dell'Unione Europea. Si raccomanda il riciclaggio dei prodotti.

Per ulteriori informazioni sulle opzioni di riciclaggio, è possibile trovare il numero telefonico dei punti vendita più vicini sul sito Web Lexmark all'indirizzo [www.lexmark.com](http://www.lexmark.com).

## Smaltimento dei prodotti

Lo smaltimento della stampante o dei materiali di consumo non può essere eseguito come per i normali rifiuti domestici. Per le possibilità di smaltimento e riciclaggio, consultare le autorità locali.

## Restituzione delle cartucce Lexmark per il riuso o il riciclo

Il Cartridge Collection Program di Lexmark consente di restituire gratuitamente a Lexmark le cartucce consumate per consentirne il riuso o il riciclo. Il 100% delle cartucce vuote restituite a Lexmark sono riutilizzate o disassemblate per il riciclo. Vengono riciclate anche le confezioni utilizzate per restituire le cartucce.

Per restituire le cartucce Lexmark per il riuso o il riciclo, effettuare le seguenti operazioni:

- 1 Visitare il sito [www.lexmark.com/recycle](http://www.lexmark.com/recycle).
- 2 Selezionare il prodotto che si desidera riciclare.

## Avviso sensibilità ad elettricità statica



Questo simbolo identifica componenti sensibili all'elettricità statica. Non toccare le aree in prossimità di questi simboli senza prima toccare una superficie di metallo in un'area distante dal simbolo.

Per evitare danni da scariche elettrostatiche durante l'esecuzione delle operazioni di manutenzione, ad esempio l'eliminazione degli inceppamenti della carta o la sostituzione dei materiali di consumo, toccare una parte esposta del telaio metallico della stampante prima di accedere o di toccare le aree interne anche se non è presente il simbolo.

## ENERGY STAR

La presenza del simbolo ENERGY STAR® sui prodotti Lexmark o sulla schermata di avvio ne certifica la conformità della configurazione con i requisiti EPA (Environmental Protection Agency) ENERGY STAR alla data di fabbricazione del prodotto.



## Informazioni sulle temperature

Temperatura ambientale di funzionamento	Da 10 a 32,2 °C (da 50 a 90 °F)
Temperatura di spedizione	Da -40 a 43,3 °C (da -40 a 110 °F)
Temperatura di conservazione e umidità relativa	Da 1,1 a 32,2 °C (da 34 a 90 °F) Umidità relativa dall'8 all'80%

## Avvertenze sui prodotti laser

La stampante è certificata negli Stati Uniti come prodotto conforme ai requisiti DHHS 21 CFR Capitolo I, Sottocapitolo J per i prodotti laser di Classe I (1), mentre in altri paesi è certificata come prodotto laser di Classe I conforme ai requisiti IEC 60825-1: 2014.

I prodotti laser di Classe I non sono considerati pericolosi. Il sistema laser e la stampante sono stati progettati in modo da impedire l'esposizione a radiazioni laser superiori al livello previsto dalla Classe I durante le normali operazioni di stampa, manutenzione o assistenza. La stampante è dotata di un gruppo testina di stampa non riparabile che contiene un laser con le seguenti specifiche:

Classe: IIIb (3b) AlGaAs

Potenza di uscita nominale (milliwatt): 8

Lunghezza d'onda (nanometri): 770-800

## Consumo di energia

### Consumo elettrico del prodotto

Nella tabella seguente sono riportate le caratteristiche di consumo energetico del prodotto.

**Nota:** alcune modalità potrebbero non essere applicabili al prodotto acquistato.

Modalità	Descrizione	Consumo elettrico (Watt)
Stampa...	Il prodotto sta generando output stampato da input elettronici.	Su un lato: 385 (C3224dw); 395 (C3326dw, CS331dw); 400 (CS431dw, C3426dw) Su due lati: 260 (C3224dw); 275 (C3326dw, CS331dw, CS431dw, C3426dw)
Copia	Il prodotto sta generando output stampato da originali stampati.	N/D
Acquisizione	Il prodotto sta acquisendo documenti stampati.	N/D
Pronta	Il prodotto è in attesa di un processo di stampa.	15,5 (C3224dw); 17 (C3326dw, CS331dw, CS431dw, C3426dw)
Modalità risparmio energetico	Il prodotto è in modalità di consumo ridotto di livello elevato.	0,86 (C3224dw); 0,84 (C3326dw, CS331dw); 1,19 (CS431dw, C3426dw)
Sospendi	Il prodotto è in modalità di consumo ridotto di livello ridotto.	N/D

Modalità	Descrizione	Consumo elettrico (Watt)
Disattivato	Il prodotto è collegato a una presa elettrica, ma l'interruttore di alimentazione è spento.	0,1

I livelli di consumo energetico elencati nella precedente tabella rappresentano misurazioni medie. Le misurazioni istantanee di consumo energetico potrebbero risultare notevolmente più elevate della media.

I valori sono soggetti a modifiche. Vedere il sito [www.lexmark.com](http://www.lexmark.com) per i valori correnti.

## Modalità sospensione

Questo prodotto è progettato con una modalità di risparmio energetico definita *Modalità sospensione*. Questa modalità consente di risparmiare energia riducendo il consumo elettrico nei periodi di inattività prolungati. Questa modalità viene attivata automaticamente dopo un periodo di inattività del prodotto specificato, denominato *Timeout modalità sospensione*.

Impostazioni predefinite del timeout della modalità sospensione per questo prodotto (in minuti):	15
--	----

Utilizzando i menu di configurazione, è possibile modificare il periodo di timeout della modalità sospensione da 1 a 120 minuti. Se la velocità di stampa è inferiore o pari a 30 pagine al minuto, è possibile impostare il timeout solo fino a 60 minuti. Impostando un valore basso, viene ridotto il consumo energetico, ma aumenta il tempo di risposta del prodotto. Impostando un valore alto, si mantiene una risposta rapida, ma aumenta il consumo energetico.

## Modalità sospensione

Questo prodotto dispone di una modalità per il risparmio energetico definita *modalità sospensione*. Quando è attiva la modalità sospensione, gli altri sistemi e le altre periferiche vengono spenti in modo sicuro.

La modalità sospensione può essere attivata con uno dei seguenti metodi:

- Utilizzando l'impostazione Timeout sospensione
- Utilizzando le modalità Pianificazione modalità alimentazione

Timeout sospensione predefinito in fabbrica per questo prodotto in tutti i paesi/regioni	3 giorni
--	----------

La durata di attesa della stampante prima di entrare in modalità sospensione dopo la stampa di un processo può essere impostata su un periodo compreso tra un'ora e un mese.

## Modalità di spegnimento

Se questo prodotto dispone di una modalità di spegnimento che consuma comunque una minima quantità di corrente, per interrompere completamente il consumo elettrico del prodotto, scollegare l'alimentazione dalla presa elettrica.

## Utilizzo totale di energia

A volte può risultare utile calcolare l'utilizzo totale di energia del prodotto. Poiché le dichiarazioni sui consumi elettrici sono fornite in Watt, per calcolare l'utilizzo di energia il consumo va moltiplicato per il tempo speso dal prodotto in ciascuna modalità. L'utilizzo totale di energia del prodotto è la somma dell'utilizzo di ciascuna modalità.

## Avvisi sulle normative per i prodotti wireless

Questa sezione contiene informazioni sulle normative che si applicano solo ai modelli wireless.

Se non si sa con certezza se il modello in uso è un modello wireless, visitare il sito

<http://support.lexmark.com>.

## Avvertenza sui componenti modulari

I modelli wireless contengono uno dei seguenti componenti modulari:

Tipo/modello Lexmark conforme alle normative LEX-M08-001; ID FCC:IYLLEXM08001; IC:2376A-LEXM08001

Tipo/modello Lexmark conforme alle normative numero LEX-M07-001; ID FCC:IYLLEXM07001; IC:2376A-LEXM07001

Per stabilire quali componenti modulari sono installati nel prodotto specifico, fare riferimento alle etichette presenti sul prodotto stesso.

## Esposizione alle radiazioni di radiofrequenza

La potenza delle radiazioni emesse da questo apparecchio è sensibilmente al di sotto dei limiti di esposizione alle frequenze radio FCC e di altre agenzie normative. Una distanza minima di 20 cm (8 pollici) deve essere mantenuta tra l'antenna e le persone in conformità con i requisiti di esposizione RF dell'FCC e di altre agenzie normative.

## Singapore IMDA statement

This product is approved for use in Singapore.



## Conformità alle direttive dell'Unione Europea (UE)

Questo prodotto è conforme ai requisiti di protezione stabiliti dalla direttiva del Consiglio dell'Unione Europea 2014/53/UE in merito al ravvicinamento e all'armonizzazione delle leggi degli Stati membri in relazione alle apparecchiature radio.

Il produttore di questo prodotto è: Lexmark International, Inc., 740 West New Circle Road, Lexington, KY, 40550 USA. Il rappresentante autorizzato è: Lexmark International Technology Hungária Kft., 8 Lechner Ödön fasor, Millennium Tower III, 1095 Budapest HUNGARY. È possibile richiedere una copia della dichiarazione di conformità ai requisiti delle direttive contattando il rappresentante autorizzato o all'indirizzo

[www.lexmark.com/en\\_us/about/regulatory-compliance/european-union-declaration-of-conformity.html](http://www.lexmark.com/en_us/about/regulatory-compliance/european-union-declaration-of-conformity.html).

La conformità è indicata dalla presenza della marcatura CE:



**Restrizioni**

Questa apparecchiatura radio può essere utilizzata solo in ambienti interni. L'uso all'esterno è vietato. Questa restrizione si applica a tutti i Paesi elencati nella tabella seguente:

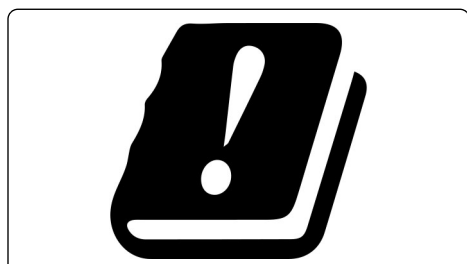

AT	BE	BG	CH	CY	CZ	DE	DK	EE
EL	ES	FI	FR	HR	HU	IE	IS	IT
LI	LT	LU	LV	MT	NL	NO	PL	PT
RO	SE	SI	SK	TR	UK			

**Dichiarazione UE e di altri Paesi relativa alle bande di frequenza di funzionamento del radiotrasmettitore e alla potenza RF massima**

Questo prodotto radio trasmette nelle bande a 2,4 GHz (2,412-2,472 GHz nell'UE) o a 5 GHz (5,15-5,35, 5,47-5,725 nell'UE). L'uscita di potenza EIRP massima del trasmettitore, incluso il guadagno di antenna, è ≤ 20 dBm per entrambe le bande.

**Conformità alle direttive della Comunità Europea (CE)**

Questo prodotto è conforme ai requisiti di protezione stabiliti dalla direttiva del Consiglio della Comunità Europea 2014/53/UE in merito al ravvicinamento e all'armonizzazione delle leggi degli Stati membri in relazione alle apparecchiature radio.

Il produttore di questo prodotto è: Lexmark International, Inc., 740 West New Circle Road, Lexington, KY, 40550 USA. Il rappresentante autorizzato è: Lexmark International Technology Hungária Kft., 8 Lechner Ödön fasor, Millennium Tower III, 1095 Budapest HUNGARY. È possibile richiedere una copia della dichiarazione di conformità ai requisiti delle direttive contattando il rappresentante autorizzato o all'indirizzo [www.lexmark.com/en\\_us/about/regulatory-compliance/european-union-declaration-of-conformity.html](http://www.lexmark.com/en_us/about/regulatory-compliance/european-union-declaration-of-conformity.html).

La conformità è indicata dalla presenza della marcatura CE:





## Restrizioni

Questa apparecchiatura radio può essere utilizzata solo in ambienti interni. L'uso all'esterno è vietato. Questa restrizione si applica a tutti i Paesi elencati nella tabella seguente:



AT	BE	BG	CH	CY	CZ	DE	DK	EE
EL	ES	FI	FR	HR	HU	IE	IS	IT
LI	LT	LU	LV	MT	NL	NO	PL	PT
RO	SE	SI	SK	TR	UK			

## Dichiarazione UE relativa alle bande di frequenza di funzionamento del radiotrasmettitore e alla potenza RF massima

Questo prodotto radio trasmette nelle bande a 2,4 GHz (2,412-2,472 GHz nell'UE) o a 5 GHz (5,15-5,35, 5,47-5,725 nell'UE). L'uscita di potenza EIRP massima del trasmettitore, incluso il guadagno di antenna, è  $\leq 20$  dBm per entrambe le bande.

# Indice

## A

aggiornamento del firmware 27  
aggiunta di opzioni hardware  
  driver di stampa 28  
aggiunta di opzioni interne  
  driver di stampa 28  
AirPrint  
  utilizzo 35  
alimentatore manuale  
  caricamento 25  
  sostituzione 83  
annullamento di un processo di stampa  
  dal computer 38  
  dal pannello di controllo della stampante 38  
arricciamiento della carta 125  
assistenza clienti  
  come contattare 140  
avvertenze 143, 144, 145, 146, 147  
avvertenze sulle emissioni 143, 147  
avvertenze sulle norme FCC 147  
avvisi e-mail  
  impostazione 75  
azzeramento dei contatori di utilizzo dei materiali di consumo 87

## B

buste  
  caricamento 25

## C

cancellazione della memoria della stampante 33  
caratteristiche della carta 13  
caricamento dei vassoi 22  
carta  
  carta intestata 15  
  moduli prestampati 15  
  non adatta 14  
  scelta 13  
carta intestata  
  caricamento 25  
  scelta 15

carta Universal  
  configurazione 22  
cartuccia di stampa  
  ordinazione 76  
  sostituzione 79  
collegamento dei cavi 19  
collegamento dei vassoi 26  
colori mancanti 122  
come contattare l'assistenza clienti 140  
componenti della stampante  
  pulizia 88  
componenti e materiali di consumo Lexmark originali 76  
componenti e materiali di consumo originali 76  
configurazione del formato carta Universal 22  
configurazione della stampante 9  
configurazione delle notifiche sui materiali di consumo 75  
configurazione del server SMTP 31  
connessione alla rete wireless 28  
connessione a una rete wireless  
  uso del metodo a pulsante 29  
  uso del metodo PIN 29  
connessione della stampante a una rete wireless 28  
connettività della stampante  
  verifica 31  
conservazione della carta 14  
contatori di utilizzo dei materiali di consumo  
  reimpostazione 87, 93  
contenitore del toner di scarto  
  ordinazione 79  
  sostituzione 81  
Contenuto correzione colore 137  
Correzione colore manuale 137  
correzione colore manuale  
  applicazione 137  
creazione di cartelle per segnalibri 21  
creazione di segnalibri 21

creazione di un profilo  
  Connettore cloud 20

## D

densità di stampa non uniforme 130  
dichiarazione di volatilità 33  
difetti ricorrenti sulle stampe 137  
disattivazione della rete Wi-Fi 31  
dispositivo Android  
  stampata da 34  
dispositivo mobile  
  stampata da 34, 35  
documenti, stampa  
  da un computer 34  
  da un dispositivo mobile 34  
domande frequenti sulla stampa a colori 138  
driver di stampa  
  installazione 26  
  opzioni hardware, aggiunta 28

## E

elenco esempi di font  
  stampata 37  
esportazione di un file di configurazione  
  tramite Embedded Web Server 27  
evitare inceppamenti della carta 95

## F

fascicolazione non funzionante 106  
firmware, aggiornamento 27  
fogli separatori  
  posizionamento 38  
formati carta supportati 15  
formati della carta supportati 15

## G

gommini di prelievo  
  sostituzione 83  
Google Cloud Print  
  utilizzo 34

- I**
- icone della schermata iniziale
  - visualizzazione 12
- icone nella schermata iniziale
  - visualizzazione 12
- immagini nere 127
- immagini sfocate sulle stampe 117
- immagini tagliate sulla stampa 128
- importazione di un file di configurazione
  - tramite Embedded Web Server 27
- impossibile aprire Embedded Web Server 92
- impostazione ambientale
  - modalità di ibernazione 88
  - modalità sospensione 88
- impostazione degli avvisi e-mail 75
- impostazione del formato carta 22
- impostazione dell'e-mail 31
- impostazione del tipo di carta 22
- impostazioni della stampante
  - ripristino dei valori predefiniti di fabbrica 33
- impostazioni predefinite di fabbrica
  - ripristino 33
- inceppamenti
  - prevenzione 95
- inceppamenti, rimozione
  - nel raccoglitore standard 101
- inceppamenti carta, rimozione
  - nel raccoglitore standard 101
- inceppamenti della carta
  - posizione 96
  - prevenzione 95
- inceppamento della carta
  - nel vassoio opzionale 99
  - nel vassoio standard 97
- inceppamento della carta nell'alimentatore manuale 102
- inceppamento della carta nello sportello B 103
- individuazione dell'area dell'inceppamento 96
- individuazione delle aree di inceppamento 96
- informazioni sulla sicurezza 6, 7
- informazioni sulla stampante
  - ricerca 8
- inserimento di fogli separatori 38
- installazione dei vassoi 19
- installazione del driver di stampa 26
- installazione del software della stampante 26
- intensità del toner
  - regolazione 38
- istruzioni relative alla carta 13
- L**
- la stampante non risponde 91
- le buste si incollano durante la stampa 106
- Lexmark Mobile Print
  - utilizzo 34
- linee bianche orizzontali 134
- linee bianche verticali 135
- linee scure orizzontali 131
- linee scure verticali 133
- livelli di rumorosità 143
- luminosità display
  - regolazione 89
- M**
- marginati errati 119
- materiale di consumo non Lexmark 93
- materiali di consumo
  - risparmio 89
- memoria
  - tipi installati nella stampante 33
- memoria della stampante
  - cancellazione 33
- memoria non volatile 33
  - cancellazione 33
- memoria volatile 33
  - cancellazione 33
- menu
  - 802.1x 65
  - Account locali 70
  - Cancella file dati temporanei 72
  - Cancellazione fuori servizio 48
  - Configurazione LPD 66
  - Configurazione vassoi 54
  - Connettore cloud 73
  - Eco Mode 41
  - Ethernet 60
  - Gestione alimentazione 43
  - Gestione certificati 71
  - Google Cloud Print 68
  - Icone della schermata iniziale visibili 48
  - Immagine 54
  - Impostazione stampa
    - riservata 71
  - Impostazione universale 55
  - Impostazioni 50
  - Impostazioni HTTP/FTP 66
  - Informazioni inviate a Lexmark 44
  - Info su stampante 48
  - IPSec 64
  - Layout 48
  - Limita accesso alla rete
    - esterna 68
  - Menu Configurazione 45
  - Notifiche 42
  - Pagina impostazioni menu 73
  - Pannello operatore remoto 41
  - Panoramica sulla rete 56
  - PCL 52
  - Periferica 73
  - PostScript 51
  - Preferenze 39
  - Pubblico 69
  - Qualità 50
  - Restrizioni di accesso 71
  - Rete 74
  - Ripristina valori predefiniti di fabbrica 44
  - Risoluzione dei problemi 74
  - SNMP 63
  - Stampa 74
  - TCP/IP 61
  - Tipi di supporto 56
  - USB 67
  - Varie 72
  - Wi-Fi Direct 68
  - Wireless 57
- menu della stampante 39
- messaggi della stampante
  - materiale di consumo non Lexmark 93
  - Sostituire cartuccia, regione stampante non corrispondente 93
- metodo a pulsante 29
- metodo PIN 29

modalità di ibernazione  
 configurazione 88  
 modalità sospensione  
 configurazione 88  
 moduli prestampati  
 scelta 15  
 Mopria Print Service 34

## N

notifiche sui materiali di  
 consumo  
 configurazione 75

## O

opzioni hardware  
 vassoi 19  
 opzioni hardware, aggiunta  
 driver di stampa 28  
 opzioni interne, aggiunta  
 driver di stampa 28  
 ordinazione dei materiali di  
 consumo  
 cartuccia di stampa 76  
 contenitore del toner di  
 scarto 79

## P

Pagina impostazioni menu  
 stampa 32  
 pagine inceppate non  
 ristampate 108  
 pagine vuote o bianche 114  
 pannello di controllo  
 utilizzo 11  
 pesi carta  
 supportati 17  
 pesi della carta supportati 17  
 porta Ethernet 19  
 porta USB della stampante 19  
 porte della stampante 19  
 posizione della stampante  
 scelta 18  
 prenotazione processi di stampa  
 stampa da un computer  
 Macintosh 36  
 stampa da Windows 36  
 processi di stampa  
 conservazione 36  
 processi di stampa non  
 stampati 109

processi di stampa riservata  
 configurazione 36  
 stampa da un computer  
 Macintosh 36  
 stampa da Windows 36  
 processi in attesa 36  
 stampa da un computer  
 Macintosh 36  
 stampa da Windows 36  
 processo di stampa  
 annullamento dal computer 38  
 annullamento dal pannello di  
 controllo della stampante 38  
 profilo Connettore cloud  
 creazione 20  
 stampa da 37  
 pulizia della stampante 88  
 punti sulla stampa 123

## R

regolazione dell'intensità del  
 toner 38  
 regolazione della luminosità  
 display della stampante 89  
 reimpostazione  
 contatori di utilizzo dei materiali  
 di consumo 93  
 report della stampante  
 visualizzazione 76  
 rete Wi-Fi  
 disattivazione 31  
 rete wireless  
 connessione della stampante  
 a 28  
 Wi-Fi Protected Setup 29  
 ricerca di informazioni aggiuntive  
 sulla stampante 8  
 riciclo  
 materiali di imballaggio  
 Lexmark 141  
 prodotti Lexmark 141  
 rimozione dell'inceppamento  
 nell'alimentatore manuale 102  
 nell'area del fusore 103  
 nell'unità fronte/retro 103  
 nello sportello B 103  
 nel vassoio opzionale 99  
 nel vassoio standard 97  
 rimozione inceppamento della  
 carta  
 nell'alimentatore manuale 102  
 nell'area del fusore 103

nell'unità fronte/retro 103  
 nel vassoio opzionale 99  
 nel vassoio standard 97  
 ripetizione processi di stampa 36  
 stampa da un computer  
 Macintosh 36  
 stampa da Windows 36  
 ripristino dei valori predefiniti di  
 fabbrica 33  
 risoluzione dei problemi  
 domande frequenti sulla stampa  
 a colori 138  
 impossibile aprire Embedded  
 Web Server 92  
 la stampante non risponde 91  
 risoluzione dei problemi, qualità  
 di stampa  
 arricciamento della carta 125  
 colori mancanti 122  
 densità di stampa non  
 uniforme 130  
 difetti ricorrenti 137  
 immagini nere o a tinta  
 unita 127  
 immagini sfocate sulle  
 stampe 117  
 linee bianche orizzontali 134  
 linee bianche verticali 135  
 linee scure orizzontali 131  
 linee scure verticali 133  
 pagine bianche 114  
 pagine vuote 114  
 presenza di una dominante  
 sulla stampa 140  
 problemi di aderenza del  
 toner 129  
 sfondo grigio o a colori 118  
 stampa a chiazze e punti 123  
 stampa chiara 120  
 stampa inclinata 127  
 stampa scura 115  
 stampa storta 127  
 testo o immagini tagliati 128  
 risoluzione dei problemi, stampa  
 collegamento dei vassoi non  
 funzionante 107  
 fascicolazione non  
 funzionante 106  
 le buste si incollano durante la  
 stampa 106  
 margini errati 119

pagine inceppate non ristampate 108  
 processi di stampa non eseguiti 109  
 processo stampato dal vassoio non corretto 110  
 processo stampato su carta non corretta 110  
 si verificano numerosi inceppamenti della carta 107  
 stampa di documenti riservati e altri documenti in attesa non eseguita 110  
 stampa lenta 111  
 risoluzione dei problemi della qualità di stampa  
   arricciamento della carta 125  
   colori mancanti 122  
   densità di stampa non uniforme 130  
   difetti ricorrenti 137  
   immagini nere o a tinta unita 127  
   immagini sfocate sulle stampe 117  
   linee bianche orizzontali 134  
   linee bianche verticali 135  
   linee scure orizzontali 131  
   linee scure verticali 133  
   pagine bianche 114  
   pagine vuote 114  
   presenza di una dominante sulla stampa 140  
   problemi di aderenza del toner 129  
   sfondo grigio o a colori 118  
   stampa a chiazze e punti 123  
   stampa chiara 120  
   stampa inclinata 127  
   stampa scura 115  
   stampa storta 127  
   testo o immagini tagliati 128  
 risoluzione dei problemi di stampa  
   collegamento dei vassoi non funzionante 107  
   fascicolazione non funzionante 106  
   le buste si incollano durante la stampa 106  
   marginetti errati 119

pagine inceppate non ristampate 108  
 processi di stampa non eseguiti 109  
 processo stampato dal vassoio non corretto 110  
 processo stampato su carta non corretta 110  
 si verificano numerosi inceppamenti della carta 107  
 stampa di documenti riservati e altri documenti in attesa non eseguita 110  
 stampa lenta 111  
 risparmio dei materiali di consumo 89

## S

scelta della posizione della stampante 18  
 schermata iniziale  
   personalizzazione 12  
 scollegamento dei vassoi 26  
 segnalibri  
   creazione 21  
   creazione di cartelle per 21  
 server e-mail  
   impostazione 31  
 server SMTP  
   configurazione 31  
 sfondo a colori sulle stampe 118  
 sfondo grigio sulle stampe 118  
 socket del cavo di alimentazione 19  
 software della stampante  
   installazione 26  
 Sostituire cartuccia, regione stampante non corrispondente 93  
 sostituzione dei componenti  
   alimentatore manuale 83  
   gommini di prelievo 83  
   vassoio 82  
 sostituzione dei materiali di consumo  
   cartuccia di stampa 79  
   contenitore del toner di scarto 81  
 spazi liberi attorno alla stampante 18  
 spedizione della stampante 90

spia luminosa  
   informazioni sullo stato 12  
 spostamento della stampante 89  
 stampa  
   da un computer 34  
   da un dispositivo Android 34  
   da un dispositivo mobile 34, 35  
   da un profilo Connettore cloud 37  
   elenco esempi di font 37  
   mediante Google Cloud Print 34  
   mediante Mopria Print Service 34  
   mediante Wi-Fi Direct 35  
   Pagina impostazioni menu 32  
   stampa a chiazze 123  
   stampa chiara 120  
   stampa da un computer 34  
   stampa di documenti riservati non eseguita 110  
   stampa di processi in attesa non eseguita 110  
   stampa di processi riservati e in attesa  
     da un computer Macintosh 36  
     da Windows 36  
   stampa lenta 111  
   stampante  
     spedizione 90  
   Stampa pagine prova qualità 74  
   stato dei componenti  
     verifica 75  
   stato dei materiali di consumo  
     verifica 75  
   stato della stampante 12

## T

temperatura attorno alla stampante 18  
 testo tagliato sulla stampa 128  
 tinta unita 127  
 tipi di carta  
   supportati 17  
 tipi di carta supportati 17

## U

uso di componenti e materiali di consumo Lexmark originali 76  
 utilizzo del pannello di controllo 11

**V**

vassoi

caricamento 22

collegamento 26

installazione 19

scollegamento 26

sostituzione 82

verifica dei processi di

stampa 36

stampa da un computer

Macintosh 36

stampa da Windows 36

verifica della connettività della

stampante 31

verifica dello stato dei

componenti e dei materiali di

consumo 75

visualizzazione dei report 76

volatilità

dichiarazione di 33

**W**

Wi-Fi Protected Setup

rete wireless 29