

# Favorit<sup>®</sup>

EUROPA

UNICO

NEON

SVILUPPO

UPOCKET

HAWAI

La 500

ORGANIZZAZIONE AVANZATA

**FAVORIT S.p.A.** è la filiale italiana del Gruppo Hamelin, leader in Europa nella produzione e distribuzione di articoli per l'ufficio e la scuola. Con un moderno sito produttivo a Tito (PZ) e una sede commerciale a Milano, l'azienda è diventata nel corso degli anni un punto di riferimento fra i produttori di articoli in plastica leggera firmati **"MADE IN ITALY"**.

**Fondata nel 1966**, rivoluziona il mercato italiano grazie all'introduzione del polipropilene. Attraverso investimenti tecnologici, ricerca, design e forte orientamento alla comunicazione diventa in breve tempo un simbolo di innovazione e attenzione verso l'ambiente.

Nel 1996, viene acquisita dal **Gruppo Hamelin** allargando così il proprio network di contatti a livello Europeo ed assumendo un respiro più internazionale. Nasce **Hamelin S.p.A.**

Il 2001 è contraddistinto da un ulteriore importante investimento tecnologico: viene aperto l'attuale **impianto produttivo a Tito (PZ)**, un impianto ultra moderno, certificato e in grado di soddisfare le esigenze di tutto il mercato Italiano e non solo.

**Dal 1 gennaio 2015**, l'azienda ritorna alla precedente denominazione sociale, **FAVORIT S.p.A.** Un cambiamento importante, che forte dell'identità derivante dal passato, contribuirà a dare impulsi positivi al marchio Favorit, riaffermando la sua leadership di mercato.

Il nuovo logo accompagnerà tale cambiamento attraverso uno stile più moderno e futuribile diventando l'icona dell'organizzazione efficiente, il simbolo di un'**ORGANIZZAZIONE AVANZATA**.



**ORGANIZZAZIONE AVANZATA**



HAMELIN BRANDS

**FAVORIT S.P.A.: UN PRODOTTO PER OGNI ESIGENZA, UN VALORE AGGIUNTO PER OGNI SOLUZIONE.**

La mission aziendale è sempre stata quella di anticipare le esigenze dei consumatori fornendo non solo prodotti commodity ma soluzioni distintive dal valore "emotivo" aggiunto.

Essere in grado di esaudire le domande di chi lavora oggi e di chi lavorerà domani, trasmettendo sicurezza in ogni momento lavorativo e diventando un punto fermo in un mercato che ha bisogno di certezze.

Tutto ciò grazie ad un assortimento completo ed articolato, che consente di archiviare, proteggere, presentare, consultare, selezionare, classificare e trasportare documenti in modo facile ed efficiente.



**FAVORIT:** guardare lontano, capire il presente, anticipare il futuro. Questa è la mission di Favorit, da sempre il marchio di riferimento dei prodotti in polipropilene per l'archiviazione, la protezione e la presentazione. La gamma offerta, tra le più complete del mercato, è studiata appositamente per semplificare e migliorare l'organizzazione del proprio lavoro in ufficio, a scuola o a casa. Un'autenticità firmata Made in Italy, un design distintivo e un'attitudine all'innovazione assicurano una risposta a qualsiasi esigenza organizzativa.

**FAVORIT, ORGANIZZAZIONE AVANZATA.**



[www.favorit.it](http://www.favorit.it)

**ELBA:** i prodotti Elba, marchio europeo leader per gli articoli di archiviazione tradizionale, sono realizzati solo con materie prime di eccellente qualità, per assicurare una lunga durata anche in condizioni di utilizzo particolarmente intenso. I materiali utilizzati sono principalmente: cartone, carta e polipropilene. La gamma è volta a un'utenza di professionisti e privati alla ricerca di qualità, design e funzionalità nell'ambiente di lavoro o tra le mura domestiche.

**ELBA: FREE YOURSELF, GET ORGANISED**



[www.elba.com](http://www.elba.com)

**OXFORD:** marchio europeo di altissimo prestigio in grado di coprire tutte le tipologie di prodotto (quaderni, blocchi, diari, agende) e di rivolgersi a una vasta clientela (scuola, università, ufficio, professionisti). Si caratterizza per l'impiego di materiali di qualità, a partire dalla carta Optik Paper®, estremamente bianca e satinata, esclusiva del Gruppo Hamelin. Oltre all'alto livello qualitativo, il brand Oxford si distingue per l'estrema funzionalità dei prodotti, ottenuta grazie alla costante ricerca di soluzioni sempre più innovative e polipropilene di elevata qualità.

**OXFORD: IT'S IN YOUR HAND**



[www.my-oxford.com](http://www.my-oxford.com)

## FAVORIT S.P.A.: E' NATURENE, E' RISPETTO PER L'AMBIENTE

Da sempre attenta all'utilizzo di materiali ecologici, l'azienda è stata il precursore dell'utilizzo del polipropilene nei prodotti dedicati al mondo dell'ufficio e della scuola.

Il marchio **NATURENE (Polipropilene di alta qualità)** è garanzia di elevati standard qualitativi e allo stesso tempo eco-sostenibili.



### IL POLIPROPILENE

E' un polimero largamento diffuso sul mercato in una moltitudine di impieghi che vanno dagli elettrodomestici agli articoli casalinghi, dall'autotrazione alla cartotecnica, dall'imballaggio flessibile a quello rigido, fino alla produzione di attrezzature per uso medico.

Le principali caratteristiche di questo polimero:

- Ha un peso specifico molto basso che consente la produzione di prodotti leggeri
- È atossico, a contatto con la pelle non provoca nessuna irritazione
- È perfettamente trasparente sia nella versione liscia che a buccia d'arancia
- È chimicamente inerte nei confronti dei prodotti con cui è destinato a venire in contatto
- È compatibile con materiale fotografico
- Non assorbe umidità e non subisce alterazioni se esposto ad agenti atmosferici
- E' flessibile
- Può essere riciclato e riutilizzato nell'industria delle materie plastiche

Questi sono solo alcuni dei validi motivi che hanno indotto FAVORIT S.p.A. a scegliere questa materia prima. Una scelta fatta nel passato che ha consentito all'azienda di arrivare fino ad oggi con la consapevolezza di aver costruito un rapporto di fiducia e di rispetto nei confronti dei consumatori e dell'ambiente.

**Una scelta proiettata ad un futuro fatto di progresso, innovazione ed eco-sostenibilità.**





LA DIFFERENZA CHE SI VEDE.



**Air**

*Leggere ma allo stesso tempo resistenti.  
Occupano il minimo spazio in archivio.  
Ideali per un uso massivo.*



**Superior**

*Ultra resistenti ad alto spessore.  
Elevata capacità di archiviazione.  
Ideali per un uso intensivo.*



**Linear**

*Dallo spessore medio,  
garantiscono un'elevata resistenza.  
Ideali per un uso quotidiano regolare.*



**ORGANIZZAZIONE AVANZATA**

[www.favorit.it](http://www.favorit.it)



LA DIFFERENZA CHE SI VEDE.



Speciale confezione  
in cartone da 500 buste a foratura universale,  
riutilizzabile come contenitore archivio.



NOVITA

air ★

La 500

BUCCIA D'ARANCIA  
LEGGERO SPESSORE

linear ★★

La 500

BUCCIA D'ARANCIA  
MEDIO SPESSORE

superior ★★★

La 500

BUCCIA D'ARANCIA  
ALTO SPESSORE

NOVITA

air ★

La 500

LISCIA  
LEGGERO SPESSORE

linear ★★

La 500

LISCIA  
MEDIO SPESSORE

superior ★★★

La 500

LISCIA  
ALTO SPESSORE

ORGANIZZAZIONE AVANZATA

www.favorit.it

# UNICO®



## ORGANIZZAZIONE AVANZATA



Meccanismo a leva  
in acciaio  
inossidabile.



Custodia  
in cartone  
microonda.



Occhiello  
ovale per  
l'estrazione.



Etichetta  
personalizzabile  
sul dorso.

**favorit®**

LA DIFFERENZA CHE SI VEDE.

[www.favorit.it](http://www.favorit.it)

# SVILUPPO<sup>®</sup>

## ORGANIZZAZIONE AVANZATA

### PORTALISTINI

#### CON COPERTINA COLORATA

Un design professionale per presentare, proteggere e consultare i tuoi documenti. **Un tocco di colore alla tua organizzazione!**



### PORTALISTINI PERSONALIZZABILI

La pratica tasca in copertina consente di personalizzare e identificare immediatamente i tuoi documenti. **Unicità alla tua organizzazione!**

### PORTALISTINI CON COPERTINA COLORATA

Le buste interne con finitura liscia garantiscono la massima trasparenza. **Un supporto prezioso alla tua organizzazione!**



# favorit<sup>®</sup>

LA DIFFERENZA CHE SI VEDE.



# NEON

## L'UFFICIO INCONTRA IL FLUO



**RACCOGLITORI A 4 ANELLI Ø 30 MM.**  
In cartone, rivestiti in carta stampata con finitura gofrata e verniciatura opaca. Interno in tinta.



**RACCOGLITORI A 4 ANELLI Ø 15 MM.**  
In NATURENE®, garantiscono la massima flessibilità. Ideali per scuola e ufficio.



**PORTALISTINI A FOGLI FISSI**  
In NATURENE® sono indispensabili per le presentazioni o consultazioni. Buste interne con finitura liscia ultra trasparente.  
Foliazione: 20, 30, 40 buste.



**CARTELLE 3 LEMBI**  
In NATURENE® con chiusura ad elastico in tinta. Ideali per il trasporto di documenti in tutta sicurezza.

Una nuova linea coordinata di raccoglitori ad anelli, portalistini e cartelle 3 lembi dai vivaci colori fluorescenti: qualità, design e un'incursione di colore a scuola e in ufficio. Disponibili in 4 colorazioni fluo: giallo, verde, arancio e fucsia.

**Favorit®**

ORGANIZZAZIONE AVANZATA

# SECOND LIFE

## COPERTINA 100% RICICLATA

Un vento di freschezza  
sulla tua organizzazione



**RACCOGLITORI A 4 ANELLI Ø 30 e 15 MM.**  
Polipropilene con speciale finitura ad effetto ghiaccio.  
Massima flessibilità. Ideali per scuola e ufficio.

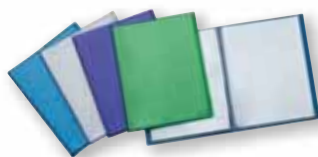

**PORTALISTINI A FOGLI FISSI**  
Polipropilene con speciale finitura ad effetto ghiaccio.  
Indispensabili per le presentazioni o consultazioni.  
Buste interne con finitura liscia ultra trasparente.  
Foliazione: 20, 40 buste.



**PORTA PROGETTI DORSO 2,5 CM.**  
Polipropilene con speciale finitura ad effetto ghiaccio.  
Chiusura ad elastico nero.  
Ideali per il trasporto di documenti in tutta sicurezza.

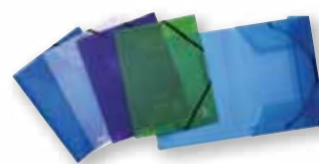

**CARTELLE 3 LEMBI**  
Polipropilene con speciale finitura ad effetto ghiaccio.  
Chiusura ad elastico nero.  
Ideali per il trasporto di documenti in tutta sicurezza.

Una nuova linea ecologica realizzata in polipropilene traslucido 100% riciclato.  
4 colorazioni "fresche" e "nature": blu ghiaccio, trasparente cristallo, verde  
acqua, viola tempesta accompagnano armoniosamente il tuo lavoro quotidiano.

**favorit**<sup>®</sup>

ORGANIZZAZIONE AVANZATA

# Cartelline e buste



Il portafoglio prodotti, completo e molto articolato, ha come fiore all'occhiello le buste a foratura universale. Disponibili in un'ampia gamma di formati e confezioni, con finitura liscia e a buccia d'arancia, sono realizzate in Naturene (polipropilene) di elevatissima qualità e trasparenza. Un assortimento in continua evoluzione, sempre attento alla necessità di proporre articoli che rispondano ai nuovi bisogni dei consumatori. L'offerta, completa di buste a sacco e cartelline di tipologie diverse, consente di archiviare, presentare e consultare documenti in qualsiasi formato.



**Cartelline L'ORIGINALE**

Realizzate in NATURENE® (POLIPROPILENE), cartelline a L aperte sui due lati. Ideali per presentazioni e archiviazioni impeccabili. Finitura liscia, perfetta trasparenza "Super Clear" e spessore più alto del mercato. Le cartelline "L'ORIGINALE" costituiscono il risultato della ricerca tecnologica ed estetica da sempre perseguita da Favorit.

top ★★★★★

**QUALITÀ Favorit®**

- EXTRA PROTEZIONE
- EXTRA TRASPARENZA
- IDEALE PER PRESENTAZIONI
- EVITA L'EFFETTO FOTOCOPIA



CODICE	VECCHIO CODICE	CONFEZIONE	F.TO INTERNO	TIPOLOGIA	FINITURA	S.IMB/UDV	UMV
100460046	01020001	25	22x30	TOP	LISCIA	1/10	10

**Cartelline PRATIC**

Realizzate in NATURENE® (POLIPROPILENE), cartelline a L aperte sui due lati. Ideali per un utilizzo quotidiano. Finitura liscia, perfetta trasparenza ed elevato spessore.

superior ★★★★★

**QUALITÀ Favorit®**

- EXTRA PROTEZIONE
- EXTRA TRASPARENZA
- UTILIZZO QUOTIDIANO
- EVITA L'EFFETTO FOTOCOPIA



CODICE	VECCHIO CODICE	CONFEZIONE	F.TO INTERNO	TIPOLOGIA	FINITURA	S.IMB/UDV	UMV
100460047	01020101	50	22x30	SUPERIOR	LISCIA	1/10	10

## Cartelline PRATIC

Realizzate in NATURENE® (POLIPROPILENE), cartelline a L aperte sui due lati. Ideali per un utilizzo quotidiano. Finitura buccia, ed elevato spessore.

superior ★★★

QUALITÀ Favorit®

- EXTRA PROTEZIONE
- ANTI-RIFLESSO
- UTILIZZO QUOTIDIANO
- EVITA L'EFFETTO FOTOCOPIA



CODICE	VECCHIO CODICE	CONFEZIONE	F.TO INTERNO	TIPOLOGIA	FINITURA	S.IMB/UDV	UMV
100460049	01020450	50	21x29,7	SUPERIOR	BUCCIA D'ARANCIA	1/10	10
100460050	01020550	50	22x30	SUPERIOR	BUCCIA D'ARANCIA	1/10	10

## Cartelline PRATIC

Realizzate in NATURENE® (POLIPROPILENE), cartelline a L aperte sui due lati. Ideali per un utilizzo intensivo. Finitura buccia, spessore medio.

linear ★★

QUALITÀ Favorit®

- OTTIMA RESISTENZA
- ANTI-RIFLESSO
- UTILIZZO INTENSIVO
- EVITA L'EFFETTO FOTOCOPIA



CODICE	VECCHIO CODICE	CONFEZIONE	F.TO INTERNO	TIPOLOGIA	FINITURA	S.IMB/UDV	UMV
100460001	01001050	50	22x30	LINEAR	BUCCIA D'ARANCIA	1/10	10

Cartelline PRATIC colorate

Realizzate in NATURENE® (POLIPROPILENE), cartelline a L aperte sui due lati. Disponibili in 4 colori trasparenti brillanti. Ideali per differenziare e suddividere progetti e attività.



superior ★★★

QUALITÀ **favorit**

- EXTRA PROTEZIONE
- MIGLIORE ORGANIZZAZIONE
- UTILIZZO QUOTIDIANO
- EVITA L'EFFETTO FOTOCOPIA



CODICE	VECCHIO CODICE	CONFEZIONE	F.TO INTERNO	TIPOLOGIA	FINITURA	COLORE	S IMB/UDV	UMV
100460005	01004005	50	22x30	SUPERIOR	BUCCIA D ARANCIA	●	1/10	10
100460006	01004007	50	22x30	SUPERIOR	BUCCIA D'ARANCIA	●	1/10	10
100460007	01004011	50	22x30	SUPERIOR	BUCCIA D'ARANCIA	●	1/10	10
100460008	01004012	50	22x30	SUPERIOR	BUCCIA D'ARANCIA	●	1/10	10

## Cartelline con patella

Realizzate in NATURENE® (POLIPROPILENE), cartelline a L aperte sui due lati. Pratica patella laterale di chiusura che evita la fuoriuscita dei documenti.

superior ★★★

QUALITÀ **Favorit**

- EXTRA PROTEZIONE
- PATELLA DI CHIUSURA
- ANTI-RIFLESSO
- EVITA L'EFFETTO FOTOCOPIA



PATELLA DI CHIUSURA



CODICE	VECCHIO CODICE	CONFEZIONE	F.TO INTERNO	TIPOLOGIA	FINITURA	S.IMB/UDV	UMV
100460017	01009050	10	22x30	SUPERIOR	BUCCIA D'ARANCIA	1/25	25

## Cartelline PRATIC con tasca

Realizzate in PVC, cartelline a L aperte sui due lati. Pratica tasca trasparente portadocumenti. Ideale per conservare fogli e documenti importanti.

QUALITÀ **Favorit**

- EXTRA PROTEZIONE
- EXTRA FLESSIBILITÀ
- ANTI-RIFLESSO



CODICE	VECCHIO CODICE	CONFEZIONE.	F.TO INTERNO	FINITURA	S.IMB/UDV	UMV
100460166	02098050	10	22x30	BUCCIA D'ARANCIA	1/5	5



# CARTELLINE SPECIALI

## Cartelline con clip in metallo

Realizzate in NATURENE® (POLIPROPILENE), copertina semitrasparente e fondo opaco. Clip in metallo dorso 3 mm. Capacità 40 fogli. Formato cm. 21x29,7.

CLIP IN METALLO

### QUALITÀ Favorit®

- SOLIDA CLIP IN METALLO
- UTILIZZO INTENSIVO
- EVITA L'EFFETTO FOTOCOPIA
- FINO A 40 FOGLI
- ANTI-RIFLESSO



Dorso  
3 mm



CODICE	VECCHIO CODICE	CONFEZIONE	F.TO INTERNO	COLORE	S.IMB/UDV	UMV
100500020	02114002	10	21x29,7	●	1/10	10
100500022	02114004	10	21x29,7	○	1/10	10
100500023	02114005	10	21x29,7	●	1/10	10
100500024	02114007	10	21x29,7	●	1/10	10
100500025	02114010	10	21x29,7	●	1/10	10
100500026	02114012	10	21x29,7	●	1/10	10
100500027	02114014	10	21x29,7	●	1/10	10
100500033	02114115	5	21x29,7	ASSORTITO	1/20	20

## Cartelline con meccanismo ad aghi

Realizzate in NATURENE® (POLIPROPILENE), con meccanismo ad aghi. Passo cm. 8. Fondo opaco e frontespizio trasparente. Fornite con un' etichetta bianca estraibile e scrivibile.

MECCANISMO AD AGHI IN METALLO

### QUALITÀ Favorit®

- ETICHETTA PERSONALIZZABILE
- MECCANISMO AD AGHI IN METALLO
- EVITA L'EFFETTO FOTOCOPIA
- AMPIA GAMMA DI COLORI



CODICE	VECCHIO CODICE	CONFEZIONE	F.TO INTERNO	COLORE	S.IMB/UDV	UMV
100500001	01080002	10	21x29,7	●	1/10	10
100500002	01080003	10	21x29,7	●	1/10	10
100500004	01080005	10	21x29,7	●	1/10	10
100500005	01080007	10	21x29,7	●	1/10	10
100500006	01080010	10	21x29,7	●	1/10	10
100500007	01080011	10	21x29,7	●	1/10	10
100500008	01080012	10	21x29,7	●	1/10	10
100500009	01080080	10	21x29,7	●	1/10	10

## Cartelline REPORT FOLDER POLYVISION



Cartelline personalizzabili ideali per presentare report, progetti ecc. Realizzate in polipropilene con tasca A4 saldata sul fronte. Personalizzabili con Elba Print. Dorsino interno ideale per rilegare fino a 25 fogli. Formato A4. Confezionate singolarmente.

### QUALITÀ

- IDEALE PER PRESENTAZIONI
- COPERTINA PERSONALIZZABILE
- ELEGANTE E PROFESSIONALE
- FINO A 25 FOGLI



DORSINO INTERNO  
PER RILEGATURA

CODICE	F.TO INTERNO	COLORE	S. IMB/UDV	UMV
400013734	21x29,7	● - LUCIDO	1/12	12
400013735	21x29,7	TRASPARENTE	1/12	12

## Cartelline SMART REPORT COVER



Cartelline in cartoncino rigido con finestra e dorsino rilegafogli interno. Formato 22x30 cm. Disponibili in 6 colori assortiti. Confezionate singolarmente.

### QUALITÀ

- FINESTRA PER IMMEDIATA INDIVIDUAZIONE
- CARTONCINO RIGIDO ULTRA-RESISTENTE
- COLORI PROFESSIONALI
- FINO A 25 FOGLI



DORSINO INTERNO  
PER RILEGATURA

CODICE	F.TO INTERNO	COLORE	S. IMB/UDV	UMV
400013733	22x30	ASSORTITO	1/20	20

## Buste a sacco UPOCKET®

### UPOCKET

Realizzate in NATURENE® (POLIPROPILENE) liscio, trasparente, aperte sul lato superiore sono disponibili in vari formati. Indispensabili per conservare documenti personali, pratiche, disegni, ecc. Fino al formato 23x33 sono realizzate con saldatura a filo e monopiegate.

superior ★★★

QUALITÀ Favorit®

- EXTRA PROTEZIONE
- ULTRA TRASPARENTE
- UTILIZZO QUOTIDIANO
- SALDATURA A FILO
- EVITA L'EFFETTO FOTOCOPIA



CODICE	VECCHIO CODICE	CONFEZIONE	F.TO INTERNO	UTILIZZO	TIPOLOGIA	FINITURA	S.IMB/UDV	UMV
<b>FORMATI PER DOCUMENTI</b>								
100460082	01043001	25	5,4x8,5	CARTA DI CREDITO	SUPERIOR	LISCIA	1/4	4
100460083	01044001	25	6x10		SUPERIOR	LISCIA	1/4	4
100460086	01046001	25	7,5x11	CARTA D'IDENTITÀ/FIGURINE LIEBIG	SUPERIOR	LISCIA	1/4	4
100460089	01048001	25	8x12	ABBONAMENTO FERROVIARIO	SUPERIOR	LISCIA	1/4	4
100460092	01050001	25	10x13,5	PASSAPORTO	SUPERIOR	LISCIA	1/4	4
100460093	01052001	25	11x16	MUTUA	SUPERIOR	LISCIA	1/4	4
100460094	01052101	25	11x15	TESSERA SANITARIA/LIBRETTO AUTO-MOTO	SUPERIOR	LISCIA	1/4	4
100460095	01054001	25	13x18		SUPERIOR	LISCIA	1/4	4
100460096	01055001	25	11x21	NUOVA PENSIONE	SUPERIOR	LISCIA	1/4	4
<b>FORMATI TRADIZIONALI</b>								
100460097	01056001	25	15x21	A5	SUPERIOR	LISCIA	1/20	20
100460098	01058001	25	18x24		SUPERIOR	LISCIA	1/20	20
100460099	01060001	25	21x29,7	A4	SUPERIOR	LISCIA	1/20	20
100460100	01062001	25	21x31		SUPERIOR	LISCIA	1/20	20
100460101	01064001	25	22x30		SUPERIOR	LISCIA	1/20	20
100460107	01066001	25	23x33		SUPERIOR	LISCIA	1/20	20
100460108	01068001	25	25x35		SUPERIOR	LISCIA	1/20	20
100460109	01070001	100	27x37		SUPERIOR	LISCIA	1/5	5
100460110	01072001	25	30x42	A3	SUPERIOR	LISCIA	1/10	10
100460111	01074001	25	35x50		SUPERIOR	LISCIA	1/10	10
100460114	01075001	10	50x70		SUPERIOR	LISCIA	1/5	5
100460116	01075501	10	70x100		SUPERIOR	LISCIA	1/5	5

## Porta avvisi con asola

Realizzate in NATURENE® (POLIPROPILENE). Dotate di speciale asola estraibile. Disponibili in 2 differenti formati. Speciale saldatura a filo. Ideale per ambienti esterni.

### QUALITÀ Favorit®

- EXTRA DURATA
- SPESSORE ELEVATO
- ULTRA TRASPARENTE
- EVITA L'EFFETTO FOTOCOPIA
- SALDATURA A FILO



CODICE	VECCHIO CODICE	CONFEZIONE	F.TO INTERNO	TIPOLOGIA	FINITURA	S.IMB/UDV	UMV
100460132	01718501	10	15x21	TOP	LISCIA	1/25	25
100460131	01716501	10	22x30	TOP	LISCIA	1/25	25

## Porta avvisi

Realizzate in PVC con rinforzo semitrasparente. Speciale chiusura con patella. Disponibili in 3 differenti formati. Ideale per ambienti esterni.

### QUALITÀ Favorit®

- EXTRA FLESSIBILITÀ
- SPESSORE ELEVATO
- EXTRA PROTEZIONE



CODICE	VECCHIO CODICE	CONFEZIONE	F.TO INTERNO	FINITURA	S.IMB/UDV	UMV
100500070	02713001	10	15x21	LISCIA	1/20	20
100500071	02714001	10	22x30	LISCIA	1/20	20

## Buste con bottone

Realizzate in PVC trasparente. Patella di chiusura con bottone a pressione. Ampia gamma di formati. Per documenti, disegni e piccoli oggetti.

### QUALITÀ Favorit®

- EXTRA FLESSIBILITÀ
- SPESSORE ELEVATO
- EXTRA PROTEZIONE



CODICE	VECCHIO CODICE	CONFEZIONE	F.TO INTERNO	S.IMB/UDV	UMV
100500686	02795001	10	8,5x12	1/12	12
100500687	02796001	10	9,2x13	1/12	12
100500688	02797001	10	15x11	1/12	12
100500690	02799001	10	13x18	1/12	12
100500691	02799301	10	15x21	1/12	12

# BUSTE CON BOTTONE E ACCESSORI

## Buste con bottone HAWAI

### HAWAI

Realizzate in NATURENE® (POLIPROPILENE) con finitura interna a righe satinare, semitrasparente. Chiusura con bottone a pressione di colore nero. Disponibili in vari formati e in 6 brillanti colori. Indispensabili per proteggere e trasportare documenti.

#### QUALITÀ **ELBA**

- MASSIMA PROTEZIONE
- COLORI BRILLANTI
- ELEVATO SPESSORE
- FINITURA SPECIALE

FINITURA INTERNA  
A RIGHE SATINATE



NEW



A3

NEW



A4

NEW



A5

Scatola  
espositore

NEW



LETTERA



	CODICE	F.TO ESTERNO	F.TO INTERNO	COLORE	S.IMB/UDV	UMV	
NEW	400031413	22x12	LETTERA	ASSORTITO	1/30	30	SCATOLA ESPOSITORE
NEW	400031401	25x18	A5	ASSORTITO	1/30	30	
NEW	400031405	33,5x23,5	A4	ASSORTITO	1/20	20	
NEW	400031409	45,5x30,5	A3	ASSORTITO	1/30	30	

## Quadranti in PVC

In PVC trasparente neutro o colorato si diversificano nello spessore e nel formato. Adatti nella rilegatura dei fogli come copertina di protezione e finitura di tesi, presentazioni ecc.

### QUALITÀ Favorit

- EXTRA PROTEZIONE
- MASSIMA TRASPARENZA
- UTILIZZO QUOTIDIANO



CODICE	VECCHIO CODICE	CONFEZIONE	FORMATO	SPESSORE	COLORE	S.IMB/UDV	UMV
100500050	02120001	100	21x29,7	MEDIO	TRASPARENTE	1/8	8
100500055	02122001	100	29,7x42	MEDIO	TRASPARENTE	1/4	4
100500057	02124001	100	21x29,7	ALTO	TRASPARENTE	1/8	8
100500058	02126001	100	21x29,7	EXTRA	TRASPARENTE	1/4	4

## Bande a foratura per riviste

Realizzate in Polietilene si utilizzano per archiviare riviste e cataloghi nei raccoglitori ad anelli e nei registratori. Permettono di aprire e sfogliare i documenti senza toglierli dal raccoglitore.

### QUALITÀ Favorit

- MASSIMA PRATICITÀ
- ELEVATA RESISTENZA
- UTILIZZO QUOTIDIANO



CODICE	VECCHIO CODICE	FORMATO	COLORE	S.IMB/UDV	UMV
100400284	2800805704	29,7 cm	○	1/100	100

## Buste a foratura universale

Realizzate in NATURENE® (POLIPROPILENE) di alta qualità, dalla finitura buccia d'arancia antiriflesso.



### QUALITÀ Favorit®

*air* ★

- LEGGERA MA TENACE
- MAGGIORE CAPACITÀ DI ARCHIVIO
- EVITA L'EFFETTO FOTOCOPIA

*linear* ★★

- OTTIMA RESISTENZA
- UTILIZZO INTENSIVO
- EVITA L'EFFETTO FOTOCOPIA

*superior* ★★★

- EXTRA PROTEZIONE
- UTILIZZO QUOTIDIANO
- EVITA L'EFFETTO FOTOCOPIA



CODICE	VECCHIO CODICE	CONFEZIONE	F.TO INTERNO	TIPOLOGIA	FINITURA	S.IMB/UDV	UMV
100460052	01020850	100	21x29,7	AIR	BUCCIA D'ARANCIA	1/10	10
<b>NEW</b> 400065615	-	25+1	22x30	AIR	BUCCIA D'ARANCIA	1/20	20
100460054	01021050	100	22x30	AIR	BUCCIA D'ARANCIA	1/10	10
100460055	01021450	200	22x30	AIR	BUCCIA D'ARANCIA	1/5	5

CODICE	VECCHIO CODICE	CONFEZIONE	F.TO INTERNO	TIPOLOGIA	FINITURA	S.IMB/UDV	UMV
100460018	01009750	25	15x21	LINEAR	BUCCIA D'ARANCIA	1/20	20
100460024	01014050	50	21x29,7	LINEAR	BUCCIA D'ARANCIA	1/10	10
100460040	01018250	50	22x30	LINEAR	BUCCIA D'ARANCIA	1/10	10
100460043	01018550	100	22x30	LINEAR	BUCCIA D'ARANCIA	1/5	5
100460066	01029050	50	23x33	LINEAR	BUCCIA D'ARANCIA	1/10	10

CODICE	VECCHIO CODICE	CONFEZIONE	F.TO INTERNO	TIPOLOGIA	FINITURA	S.IMB/UDV	UMV
100460026	01016050	50	21x29,7	SUPERIOR	BUCCIA D'ARANCIA	1/10	10
100460058	01022050	100	22x30	SUPERIOR	BUCCIA D'ARANCIA	1/5	5
100460122	01220550	50	22x30	SUPERIOR	BUCCIA D'ARANCIA	1/10	10
100460123	01220650	26	22x30	SUPERIOR	BUCCIA D'ARANCIA	1/20	20

## La 500 buccia d'arancia

Speciale confezione in cartone da 500 buste a foratura universale con finitura buccia d'arancia antiriflesso. Riutilizzabile come contenitore archivio.



### air ★ La 500

- LEGGERA MA TENACE
- MAGGIORE CAPACITÀ DI ARCHIVIO
- SCATOLA ARCHIVIO RIUTILIZZABILE
- ANTI-RIFLESSO
- EVITA L'EFFETTO FOTOCOPIA
- SCATOLA ARCHIVIO 27x35x8,5 CM.

### linear ★★ La 500

- OTTIMA RESISTENZA
- UTILIZZO INTENSIVO
- SCATOLA ARCHIVIO RIUTILIZZABILE
- ANTI-RIFLESSO
- EVITA L'EFFETTO FOTOCOPIA
- SCATOLA ARCHIVIO 27x35x10,5 CM.

### superior ★★★ La 500

- EXTRA PROTEZIONE
- UTILIZZO QUOTIDIANO
- SCATOLA ARCHIVIO RIUTILIZZABILE
- ANTI-RIFLESSO
- EVITA L'EFFETTO FOTOCOPIA
- SCATOLA ARCHIVIO 27x35x13,5 CM.

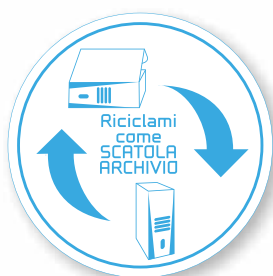

CODICE	CONFEZIONE	F.TO INTERNO	TIPOLOGIA	FINITURA	S.IMB/UDV	UMV
<b>NEW</b> 400065614	500	22x30	AIR	BUCCIA D'ARANCIA	1/1	1

CODICE	CONFEZIONE	F.TO INTERNO	TIPOLOGIA	FINITURA	S.IMB/UDV	UMV
400052718	500	22x30	LINEAR	BUCCIA D'ARANCIA	1/1	1

CODICE	CONFEZIONE	F.TO INTERNO	TIPOLOGIA	FINITURA	S.IMB/UDV	UMV
100460060	500	22x30	SUPERIOR	BUCCIA D'ARANCIA	1/1	1



## Buste a foratura universale

Realizzate in NATURENE® (POLIPROPILENE) di alta qualità, dalla finitura liscia e una perfetta trasparenza. Ampia gamma di formati.



### QUALITÀ Favorit®

*air* ★

- LEGGERA MA TENACE
- MAGGIORE CAPACITÀ DI ARCHIVIO
- EVITA L'EFFETTO FOTOCOPIA

*linear* ★★

- OTTIMA RESISTENZA
- UTILIZZO INTENSIVO
- EVITA L'EFFETTO FOTOCOPIA

*superior* ★★★

- EXTRA PROTEZIONE
- UTILIZZO QUOTIDIANO
- EVITA L'EFFETTO FOTOCOPIA



CODICE	VECCHIO CODICE	CONFEZIONE	F.TO INTERNO	TIPOLOGIA	FINITURA	S.IMB/UDV	UMV
100460056	01021501	50	22x30	AIR	LISCIA	1/20	20
100460053	01021001	100	22x30	AIR	LISCIA	1/10	10

CODICE	VECCHIO CODICE	CONFEZIONE	F.TO INTERNO	TIPOLOGIA	FINITURA	S.IMB/UDV	UMV
100460023	01014001	50	21x29,7	LINEAR	LISCIA	1/10	10
100460039	01018201	50	22x30	LINEAR	LISCIA	1/10	10
100460042	01018501	100	22x30	LINEAR	LISCIA	1/5	5

CODICE	VECCHIO CODICE	CONFEZIONE	F.TO INTERNO	TIPOLOGIA	FINITURA	S.IMB/UDV	UMV
100460019	01010001	25	15x21	SUPERIOR	LISCIA	1/10	10
100460022	01012001	25	18x24	SUPERIOR	LISCIA	1/10	10
100460025	01016001	50	21x29,7	SUPERIOR	LISCIA	1/10	10
100460069	01031201	25	21x29,7 (x2)	SUPERIOR	LISCIA	1/10	10
100460057	01022001	100	22x30	SUPERIOR	LISCIA	1/5	5
100460120	01220101	50	22x30	SUPERIOR	LISCIA	1/10	10
100460121	01220201	26	22x30	SUPERIOR	LISCIA	1/20	20
100460064	01026001	100	24x30	SUPERIOR	LISCIA	1/1	1
100460065	01028001	25	23x33	SUPERIOR	LISCIA	1/10	10
100460071	01032001	25	25x35	SUPERIOR	LISCIA	1/10	10
100460063	01025001	50	30x22	SUPERIOR	LISCIA	1/10	10
400053790	01030001	10	30x42	SUPERIOR	LISCIA	1/25	25
400053791	01031001	10	42x30	SUPERIOR	LISCIA	1/25	25
400053759	01035001	10	35x50	SUPERIOR	LISCIA	1/25	25
100460916	-	10	50x70	SUPERIOR	LISCIA	1/5	5

## La 500 liscia

Speciale confezione in cartone da 500 buste a foratura universale con finitura liscia ultra trasparente. Riutilizzabile come contenitore archivio.



### air ★ La 500

- LEGGERA MA TENACE
- MAGGIORE CAPACITÀ DI ARCHIVIO
- SCATOLA ARCHIVIO RIUTILIZZABILE
- ULTRA TRASPARENTE
- EVITA L'EFFETTO FOTOCOPIA
- SCATOLA ARCHIVIO 27x35x8,5 CM.

### linear ★★ La 500

- OTTIMA RESISTENZA
- UTILIZZO INTENSIVO
- SCATOLA ARCHIVIO RIUTILIZZABILE
- ULTRA TRASPARENTE
- EVITA L'EFFETTO FOTOCOPIA
- SCATOLA ARCHIVIO 27x35x10,5 CM.

### superior ★★★ La 500

- EXTRA PROTEZIONE
- UTILIZZO QUOTIDIANO
- SCATOLA ARCHIVIO RIUTILIZZABILE
- ULTRA TRASPARENTE
- EVITA L'EFFETTO FOTOCOPIA
- SCATOLA ARCHIVIO 27x35x12 CM.



CODICE	VECCHIO CODICE	CONFEZIONE	F.TO INTERNO	TIPOLOGIA	FINITURA	S.IMB/UDV	UMV
<b>NEW</b> 400065611	-	500	22x30	AIR	LISCIA	1/1	1

CODICE	VECCHIO CODICE	CONFEZIONE	F.TO INTERNO	TIPOLOGIA	FINITURA	S.IMB/UDV	UMV
400052719	-	500	22x30	LINEAR	LISCIA	1/1	1

CODICE	VECCHIO CODICE	CONFEZIONE	F.TO INTERNO	TIPOLOGIA	FINITURA	S.IMB/UDV	UMV
100460059	01022501	500	22x30	SUPERIOR	LISCIA	1/1	1

## BUSTE A FORATURA

### Buste a foratura universale L'ORIGINALE

Realizzate in NATURENE® (POLIPROPILENE) di alta qualità, dalla finitura extra liscia, perfetta trasparenza, caratterizzate da un elevato spessore per risaltare e proteggere al meglio i vostri documenti. Perfetta nella consistenza e nelle finiture, valorizza ogni documento inserito.

top ★★★★★

QUALITÀ **Favorit**

- EXTRA PROTEZIONE
- EXTRA TRASPARENZA
- IDEALE PER PRESENTAZIONI
- EVITA L'EFFETTO FOTOCOPIA



CODICE	VECCHIO CODICE	CONFEZIONE	F.TO INTERNO	TIPOLOGIA	FINITURA	S.IMB/UDV	UMV
100460118	01082001	25	22x30	TOP	LISCIA	1/10	10
100460119	01083001	10	30x42	TOP	LISCIA	1/25	25

### Buste a foratura universale QUICK' IN

Realizzate in polipropilene di alta qualità, dalla finitura extra liscia, perfetta trasparenza, caratterizzate da un elevato spessore per risaltare e proteggere al meglio i vostri documenti. Formato A4. Speciale saldatura sulla banda che permette l'inserimento facilitato dei documenti. Scatola che si trasforma in un pratico dispenser.

**INNOVAZIONE**

INSERIMENTO  
FACILITATO  
DEI DOCUMENTI



QUALITÀ **ELBA**

- INSERIMENTO FACILITATO DOCUMENTI
- EXTRA TRASPARENTE
- ELEVATO SPESSORE
- SCATOLA DISPENSER



CODICE	CONFEZIONE	F.TO INTERNO	FINITURA	S.IMB/UDV	UMV
400012939	100	21x29,7	LISCIA	1/10	10

## Buste a foratura universale colorate

Realizzate in NATURENE® (POLIPROPILENE), trasparente colorato. 4 colori brillanti. Elegante banda colorata in tinta.

top ★★★★★

**QUALITÀ Favorit®**

- EXTRA PROTEZIONE
- EXTRA BRILLANTEZZA
- COLORI BRILLANTI
- EVITA L'EFFETTO FOTOCOPIA



CODICE	VECCHIO CODICE	CONFEZIONE	F.TO INTERNO	TIPOLOGIA	FINITURA	COLORE	S.IMB/UDV	UMV
100206798	2061002006	25	22x30	TOP	LISCIA	Orange	1/10	10
100206800	2061002010	25	22x30	TOP	LISCIA	Green	1/10	10
100206797	2061002012	25	22x30	TOP	LISCIA	Blue	1/10	10
100206799	2061002013	25	22x30	TOP	LISCIA	Pink	1/10	10
100461700	60106302	10	22x30	TOP	LISCIA	ASSORTITO	1/24	24

## Buste a foratura con banda colorata

Realizzate in NATURENE® (POLIPROPILENE). Banda di rinforzo e bordo colorati per un'immediata identificazione del contenuto. Finitura buccia d'arancia. Utilizzate all'interno dei raccoglitori per suddividere e classificare il contenuto.

linear ★★

**QUALITÀ Favorit®**

- OTTIMA RESISTENZA
- UTILIZZO INTENSIVO
- EVITA L'EFFETTO FOTOCOPIA
- ANTI-RIFLESSO
- IDEALE SUDDIVISIONE PROGETTI



CODICE	VECCHIO CODICE	CONFEZIONE	F.TO INTERNO	TIPOLOGIA	FINITURA	COLORE	S.IMB/UDV	UMV
100460029	01016505	10	21x29,7	LINEAR	BUCCIA D'ARANCIA	Yellow	1/10	10
100460030	01016507	10	21x29,7	LINEAR	BUCCIA D'ARANCIA	Red	1/10	10
100460031	01016511	10	21x29,7	LINEAR	BUCCIA D'ARANCIA	Green	1/10	10
100460032	01016514	10	21x29,7	LINEAR	BUCCIA D'ARANCIA	Blue	1/10	10
100461649	60104455	10	21x29,7	LINEAR	BUCCIA D'ARANCIA	ASSORTITO	1/10	10

# BUSTE A FORATURA SPECIALI

## Buste a foratura universale con soffietto

Realizzate in NATURENE® (POLIPROPILENE), trasparenti con finitura a buccia d'arancia. Soffietto da cm. 2 di larghezza con apertura dall'alto. Per l'archiviazione di quotidiani, cataloghi, riviste, ecc.

top ★★★★★

QUALITÀ **ELBA**

- EXTRA PROTEZIONE
- ALTA CAPACITÀ



SOFFIETTO  
ESPANDIBILE

CODICE	VECCHIO CODICE	CONFEZIONE	F.TO INTERNO	TIPOLOGIA	FINITURA	S.IMB/UDV	UMV
100080753	2800208650	10	21x29,7	TOP	BUCCIA D'ARANCIA	1/10	10

## Buste a foratura universale con soffietto e patella

Realizzate in NATURENE® (POLIPROPILENE), trasparenti con finitura a buccia d'arancia. Soffietto da cm. 2 di larghezza con apertura dall'alto e patella di chiusura. Per l'archiviazione di quotidiani, cataloghi, riviste, ecc.

top ★★★★★

QUALITÀ **ELBA**

- EXTRA PROTEZIONE
- ALTA CAPACITÀ



SOFFIETTO  
ESPANDIBILE

CODICE	VECCHIO CODICE	CONFEZIONE	F.TO INTERNO	TIPOLOGIA	FINITURA	S.IMB/UDV	UMV
100080754	2800208750	10	21x29,7	TOP	BUCCIA D'ARANCIA	1/10	10

## Buste a foratura universale aperta su due lati

Realizzate in NATURENE® (POLIPROPILENE), trasparente disponibili sia nella finitura liscia che buccia d'arancia. L'apertura sui 2 lati facilita la consultazione dei documenti.

*superior* ★★★

**QUALITÀ Favorit**

- EXTRA PROTEZIONE
- UTILIZZO INTENSIVO
- MIGLIORE CONSULTAZIONE DOCUMENTI
- ANTI-RIFLESSO



CODICE	VECCHIO CODICE	CONFEZIONE	F.TO INTERNO	TIPOLOGIA	FINITURA	S.IMB/UDV	UMV
100460073	01034001	50	22x30	SUPERIOR	LISCIA	1/10	10
100460074	01034050	50	22x30	SUPERIOR	BUCCIA D'ARANCIA	1/10	10

## Buste porta matrici assegni

Realizzate in NATURENE® (POLIPROPILENE), trasparente a 11 tasche per matrici assegni. Comprendono cartoncini scrivibili.

*superior* ★★★

**QUALITÀ Favorit**

- EXTRA PROTEZIONE
- UTILIZZO INTENSIVO
- MIGLIORE CONSULTAZIONE DOCUMENTI
- ANTI-RIFLESSO



CODICE	VECCHIO CODICE	CONFEZIONE	F.TO INTERNO	TIPOLOGIA	FINITURA	S.IMB/UDV	UMV
100460130	01674001	10	7,5x6,2 (x10)	SUPERIOR	LISCIA	1/25	25

## Buste porta scontrini fiscali

Realizzate in NATURENE® (POLIPROPILENE), trasparente a 3 strati con foratura e banda rinforzata. Contengono 3+3 tasche.

*linear* ★★

**QUALITÀ Favorit**

- OTTIMA RESISTENZA
- UTILIZZO INTENSIVO
- EVITA L'EFFETTO FOTOCOPIA



CODICE	VECCHIO CODICE	CONFEZIONE	F.TO INTERNO	TIPOLOGIA	FINITURA	S.IMB/UDV	UMV
100460079	01039050	10	7x30 (x6)	LINEAR	BUCCIA D'ARANCIA	1/25	25

# BUSTE A FORATURA SPECIALI

## Buste porta cards

Realizzate in NATURENE® (POLIPROPILENE), trasparente a 10 tasche con apertura superiore. Consentono l'archiviazione di schede telefoniche e cards varie.

superior ★★★

QUALITÀ Favorit®

- EXTRA PROTEZIONE
- IDEALE PER COLLEZIONISMO
- ULTRA TRASPARENTE
- EVITA L'EFFETTO FOTOCOPIA



CODICE	VECCHIO CODICE	CONFEZIONE	F.TO INTERNO	TIPOLOGIA	FINITURA	S.IMB/UDV	UMV
100460075	01034501	10	8,5x5,4 (x10)	SUPERIOR	LISCIA	1/25	25

## Buste porta biglietti da visita

Realizzate in NATURENE® (POLIPROPILENE), trasparente a 8 tasche con apertura superiore. Consentono l'archiviazione di biglietti da visita.

superior ★★★

QUALITÀ Favorit®

- EXTRA PROTEZIONE
- IDEALE PER COLLEZIONISMO
- ULTRA TRASPARENTE
- EVITA L'EFFETTO FOTOCOPIA



CODICE	VECCHIO CODICE	CONFEZIONE	F.TO INTERNO	TIPOLOGIA	FINITURA	S.IMB/UDV	UMV
100460081	01039801	10	9,4x6,3 (x8)	SUPERIOR	LISCIA	1/25	25

## Buste porta figurine

Realizzate in NATURENE® (POLIPROPILENE), trasparente a 9 tasche con apertura superiore. Consentono l'archiviazione di figurine.

superior ★★★

QUALITÀ Favorit®

- EXTRA PROTEZIONE
- IDEALE PER COLLEZIONISMO
- ULTRA TRASPARENTE
- EVITA L'EFFETTO FOTOCOPIA



CODICE	VECCHIO CODICE	CONFEZIONE	F.TO INTERNO	TIPOLOGIA	FINITURA	S.IMB/UDV	UMV
100460157	01945501	10	6,5x9 (x9)	SUPERIOR	LISCIA	1/25	25

## Buste porta banconote

Realizzate in NATURENE® (POLIPROPILENE), trasparente con apertura lato foratura. Consentono l'archiviazione e la catalogazione delle banconote.

top ★★★★★

**QUALITÀ Favorit**

- EXTRA PROTEZIONE
- EXTRA BRILLANTEZZA
- EVITA L'EFFETTO FOTOCOPIA



CODICE	VECCHIO CODICE	CONFEZIONE	F.TO INTERNO	TIPOLOGIA	FINITURA	S.IMB/UDV	UMV
100460127	01666001	25	18x8 (x3)	TOP	LISCIA	1/10	10

## Buste porta monete

Realizzate in PVC trasparente con banda di rinforzo. Tasche con patella di chiusura. Fornite con l'apposito cartoncino scrivibile.

top ★★★★★

**QUALITÀ Favorit**

- EXTRA PROTEZIONE
- IDEAÇI PER COLLEZIONISMO



CODICE	VECCHIO CODICE	CONFEZIONE	F.TO INTERNO	N° TASCHE	F.TO TASCA	TIPOLOGIA	S.IMB/UDV	UMV
100500066	02666001	10	22,5x30	20	5x5,5	TOP	1/5	5
100500067	02668001	10	22,5x30	30	4x4,5	TOP	1/5	5



## BUSTE A FORATURA SPECIALI

### Buste porta foto

Realizzate in NATURENE® (POLIPROPILENE). Foratura universale, trasparenti. Ideali per archiviare, proteggere e conservare i formati più comuni di fotografie. Non altera i colori.

top ★★☆☆

**QUALITÀ** Favorit®

- EXTRA PROTEZIONE
- EXTRA BRILLANTEZZA
- CHIMICAMENTE NEUTRE



CODICE	VECCHIO CODICE	CONFEZIONE	F.TO INTERNO	TIPOLOGIA	FINITURA	S.IMB/UDV	UMV
100460150	01941001	10	10x15 (4)	TOP	LISCIA	1/25	25
100460151	01941401	10	20x13 (2)	TOP	LISCIA	1/25	25
100460152	01941601	10	21x15 (2)	TOP	LISCIA	1/25	25

### Buste porta foto a 3 strati

Realizzate in NATURENE® (POLIPROPILENE). Foratura universale, trasparenti. 3 strati di cui quello centrale di colore bianco, antiscivolo. Ideali per archiviare, proteggere e conservare i formati più comuni di fotografie.

superior ★★☆☆

**QUALITÀ** Favorit®

- EXTRA PROTEZIONE
- CHIMICAMENTE NEUTRE



CODICE	VECCHIO CODICE	CONFEZIONE	F.TO INTERNO	TIPOLOGIA	FINITURA	S.IMB/UDV	UMV
100460145	01932004	10	10x7 (16)	SUPERIOR	BUCCIA D'ARANCIA	1/25	25
100460147	01936004	10	10x15 (8)	SUPERIOR	BUCCIA D'ARANCIA	1/25	25
100460148	01938004	10	20x13 (4)	SUPERIOR	BUCCIA D'ARANCIA	1/25	25
100460149	01940004	10	21x15 (4)	SUPERIOR	BUCCIA D'ARANCIA	1/25	25

## Buste porta CD/DVD

Realizzate in NATURENE® (POLIPROPILENE) con foratura universale e finitura liscia. Consentono di archiviare 3 CD/DVD. Speciale sistema di trattenimento del contenuto.

superior ★★★

QUALITÀ **Favorit**

- EXTRA PROTEZIONE
- ULTRA TRASPARENTI



CODICE	VECCHIO CODICE	CONFEZIONE	F.TO INTERNO	TIPOLOGIA	FINITURA	S.IMB/UDV	UMV
100460140	01931501	10	23,6x30,5	SUPERIOR	LISCIA	1/25	25

## Buste porta diapositive (Leica)

Realizzate in NATURENE® (POLIPROPILENE). Foratura universale, trasparenti. Ideali per archiviare, proteggere e conservare diapositive.

superior ★★★

QUALITÀ **Favorit**

- EXTRA PROTEZIONE
- CHIMICAMENTE NEUTRE



CODICE	VECCHIO CODICE	CONFEZIONE	F.TO INTERNO	TIPOLOGIA	FINITURA	S.IMB/UDV	UMV
100460153	01942001	10	5,5x5,5 (20)	SUPERIOR	LISCIA	1/25	25

## BUSTE PORTA CD/DVD

### Buste porta CD/DVD

Realizzate in NATURENE® (POLIPROPILENE). Finitura a Buccia d'arancia. Apertura sul lato superiore. Per un singolo CD/DVD.

superior ★★★

QUALITÀ Favorit®

- EXTRA PROTEZIONE
- ULTRA TRASPARENTE



CODICE	VECCHIO CODICE	CONFEZIONE	F.TO INTERNO	TIPOLOGIA	FINITURA	S.IMB/UDV	UMV
100460143	01931850	25	12x12	SUPERIOR	BUCCIA D'ARANCIA	1/10	10
100460160	01961850	100	12x12	SUPERIOR	BUCCIA D'ARANCIA	1/3	3

### Buste porta CD/DVD con patella di chiusura

Realizzate in NATURENE® (POLIPROPILENE) a finitura liscia. Con patella di chiusura. Adatte a contenere un CD o un DVD. Pratica patella di chiusura adatta ad evitare la fuoriuscita accidentale del contenuto.

superior ★★★

QUALITÀ Favorit®

- EXTRA PROTEZIONE
- ULTRA TRASPARENTE
- PATELLA DI CHIUSURA



CODICE	VECCHIO CODICE	CONFEZIONE	F.TO INTERNO	TIPOLOGIA	FINITURA	S.IMB/UDV	UMV
100460144	01931901	25	12,5x12,5	SUPERIOR	LISCIA	1/10	10
100460159	01951901	50	12,5x12,5	SUPERIOR	LISCIA	1/5	5

## Buste adesive porta CD/DVD con patella di chiusura

Realizzate in NATURENE® (POLIPROPILENE). Con patella di chiusura. Finitura liscia. Adatte a contenere un CD o un DVD. Pratica patella di chiusura adatta ad evitare la fuoriuscita accidentale del contenuto. Banda adesiva sul retro.

*superior* ★★★

**QUALITÀ Favorit**

- EXTRA PROTEZIONE
- ULTRA TRASPARENTE
- BANDA ADESIVA
- PATELLA DI CHIUSURA



CODICE	VECCHIO CODICE	CONFEZIONE	F.TO INTERNO	TIPOLOGIA	FINITURA	S.IMB/UDV	UMV
100460134	01928001	25	12,5x12,5	SUPERIOR	LISCIA	1/10	10

## Buste porta CD/DVD con TNT

Con patella di chiusura. Realizzate in NATURENE® (POLIPROPILENE). Finitura liscia. Per un singolo CD/DVD. Tessuto interno (TNT) antigraffio e anticivolo per proteggere il contenuto.

*superior* ★★★

**QUALITÀ Favorit**

- EXTRA PROTEZIONE
- ULTRA TRASPARENTE
- TESSUTO INTERNO ANTIGRAFFIO
- PATELLA DI CHIUSURA



CODICE	VECCHIO CODICE	CONFEZIONE	F.TO INTERNO	TIPOLOGIA	FINITURA	S.IMB/UDV	UMV
100460135	01930401	25	13x13	SUPERIOR	LISCIA	1/10	10

# Portalistini e portadocumenti



La gamma dei portalistini e portadocumenti, tra le più complete del mercato, è appositamente studiata per rispondere a qualsiasi esigenza di presentazione, consultazione e protezione. Un prezioso supporto all'organizzazione quotidiana dei propri documenti, che si distingue per qualità nei materiali, innovazione, resistenza all'usura e flessibilità ai diversi formati.



## Portalistini SVILUPPO BUCCIA

**SVILUPPO®**  
**BUCCIA**

Prodotti in NATURENE® (POLIPROPILENE) sono indispensabili per le presentazioni o per la consultazione, anche frequente di listini, cataloghi, disegni... L'ampia scelta di colori e foliazioni rende questo prodotto utile in molti ambiti lavorativi. Buste interne con finitura buccia d'arancia anti-riflesso.



### QUALITÀ Favorit®

- EXTRA PROTEZIONE
- COLORI BRILLANTI
- ANTI-RIFLESSO
- INSERIMENTO FACILITATO DEI DOCUMENTI
- EVITA L'EFFETTO FOTOCOPIA
- IDEALI PER PRESENTAZIONI E IMMAGINI



CODICE	VECCHIO CODICE	F.TO INTERNO	N° BUSTE	COLORE	S.IMB/UDV	UMV
100460240	05200001	22x30	10	TRASPARENTE	1/25	25
100460241	05200002	22x30	10	●	1/25	25
100460243	05200007	22x30	10	●	1/25	25
100460245	05200014	22x30	10	●	1/25	25
100461738	60703910	22x30	10	ASSORTITO	1/25	25
100460247	05200501	22x30	20	TRASPARENTE	1/25	25
100460248	05200502	22x30	20	●	1/25	25
100460249	05200506	22x30	20	●	1/25	25
100460250	05200507	22x30	20	●	1/25	25
100460251	05200511	22x30	20	●	1/25	25
100460252	05200514	22x30	20	●	1/25	25
100460253	05200554	22x30	20	●	1/25	25
100461739	60703911	22x30	20	ASSORTITO	1/25	25
100460259	05201001	22x30	30	TRASPARENTE	1/20	20
100460260	05201002	22x30	30	●	1/20	20
100460261	05201006	22x30	30	●	1/20	20
100460262	05201007	22x30	30	●	1/20	20
100460263	05201011	22x30	30	●	1/20	20
100460264	05201014	22x30	30	●	1/20	20
100460265	05201054	22x30	30	●	1/20	20
100461740	60703912	22x30	30	ASSORTITO	1/20	20
100460271	05201501	22x30	40	TRASPARENTE	1/15	15
100460272	05201502	22x30	40	●	1/15	15
100460273	05201506	22x30	40	●	1/15	15
100460274	05201507	22x30	40	●	1/15	15
100460275	05201511	22x30	40	●	1/15	15
100460276	05201514	22x30	40	●	1/15	15
100460277	05201554	22x30	40	●	1/15	15
100461741	60703913	22x30	40	ASSORTITO	1/15	15



**INNOVAZIONE**

INSERIMENTO FACILITATO  
DEI DOCUMENTI

**BUCCIA  
D'ARANCIA**

CODICE	VECCHIO CODICE	F.TO INTERNO	N° BUSTE	COLORE	S.IMB/UDV	UMV
100460283	05202001	22x30	50	TRASPARENTE	1/15	15
100460284	05202002	22x30	50	●	1/15	15
100460285	05202006	22x30	50	●	1/15	15
100460286	05202007	22x30	50	●	1/15	15
100460287	05202011	22x30	50	●	1/15	15
100460288	05202014	22x30	50	●	1/15	15
100460289	05202054	22x30	50	●	1/15	15
100461742	60703914	22x30	50	ASSORTITO	1/15	15
100460295	05202201	22x30	60	TRASPARENTE	1/10	10
100460296	05202202	22x30	60	●	1/10	10
100460297	05202206	22x30	60	●	1/10	10
100460298	05202207	22x30	60	●	1/10	10
100460299	05202211	22x30	60	●	1/10	10
100460300	05202214	22x30	60	●	1/10	10
100460301	05202254	22x30	60	●	1/10	10
100461751	60705084	22x30	60	ASSORTITO	1/10	10
100460306	05202601	22x30	80	TRASPARENTE	1/10	10
100460307	05202602	22x30	80	●	1/10	10
100460309	05202607	22x30	80	●	1/10	10
100460310	05202611	22x30	80	●	1/10	10
100460311	05202614	22x30	80	●	1/10	10
100461752	60705085	22x30	80	ASSORTITO	1/10	10
100460318	05203202	22x30	100	●	1/8	8
100460320	05203207	22x30	100	●	1/8	8
100460321	05203214	22x30	100	●	1/8	8
100461753	60705086	22x30	100	ASSORTITO	1/8	8



## Portalistini SVILUPPO LISCIO



Prodotti in NATURENE® (POLIPROPILENE) sono indispensabili per le presentazioni o per la consultazione, anche frequente di listini, cataloghi, disegni... Buste interne con finitura liscia ultra trasparente.

### QUALITÀ Favorit®

- EXTRA PROTEZIONE
- COLORI CLASSICI
- ULTRA TRASPARENTE
- INSERIMENTO FACILITATO DEI DOCUMENTI
- EVITA L'EFFETTO FOTOCOPIA
- IDEALI PER PRESENTAZIONI E IMMAGINI



### INNOVAZIONE

INSERIMENTO FACILITATO DEI DOCUMENTI



CODICE	F.TO INTERNO	N° BUSTE	COLORE	S.IMB/UDV	UMV
400035505	22x30	20	●	1/25	25
400035506	22x30	20	●	1/25	25
400035507	22x30	20	●	1/25	25
400035508	22x30	30	●	1/20	20
400035509	22x30	30	●	1/20	20
400035520	22x30	30	●	1/20	20
400035521	22x30	40	●	1/15	15
400035522	22x30	40	●	1/15	15
400035523	22x30	40	●	1/15	15
400035524	22x30	50	●	1/15	15
400035525	22x30	50	●	1/15	15
400035526	22x30	50	●	1/15	15
400035527	22x30	60	●	1/10	10
400035528	22x30	60	●	1/10	10
400035529	22x30	60	●	1/10	10

## Portalistini SVILUPPO PERSONALIZZABILE

SVILUPPO®

Prodotti in NATURENE® (POLIPROPILENE) con copertina flessibile e trasparente con tasca per la personalizzazione. Buste interne trasparenti, finitura liscia per il formato 15x21 cm. e buccia d'arancia per il 22x30 cm. Ampia gamma di foliazioni.

QUALITÀ **Favorit**

- EXTRA PROTEZIONE
- COPERTINA PERSONALIZZABILE
- INSERIMENTO FACILITATO DEI DOCUMENTI
- EVITA L'EFFETTO FOTOCOPIA
- IDEALI PER PRESENTAZIONI E IMMAGINI

LISCIA

INNOVAZIONE

INSERIMENTO FACILITATO  
DEI DOCUMENTI

BUCCIA  
D'ARANCIA



CODICE	VECCHIO CODICE	F.TO INTERNO	N° BUSTE	FINITURA	S.IMB/UDV	UMV
100460235	05182501	15x21	20	LISCIA	1/25	25
100460236	05183001	15x21	30	LISCIA	1/20	20
100460237	05183501	15x21	40	LISCIA	1/15	15
100460238	05184001	15x21	50	LISCIA	1/15	15

CODICE	VECCHIO CODICE	F.TO INTERNO	N° BUSTE	FINITURA	S.IMB/UDV	UMV
100460323	05203501	22x30	6	BUCCIA D'ARANCIA	1/30	30
100460324	05204001	22x30	10	BUCCIA D'ARANCIA	1/25	25
100460325	05204501	22x30	20	BUCCIA D'ARANCIA	1/25	25
100460326	05205001	22x30	30	BUCCIA D'ARANCIA	1/20	20
100460327	05205501	22x30	40	BUCCIA D'ARANCIA	1/15	15
100460328	05206001	22x30	50	BUCCIA D'ARANCIA	1/15	15
100460329	05207201	22x30	60	BUCCIA D'ARANCIA	1/10	10
100460330	05207401	22x30	70	BUCCIA D'ARANCIA	1/10	10
100460331	05207601	22x30	80	BUCCIA D'ARANCIA	1/10	10
100460332	05207801	22x30	90	BUCCIA D'ARANCIA	1/8	8
100460333	05208001	22x30	100	BUCCIA D'ARANCIA	1/8	8
100460334	05208201	22x30	120	BUCCIA D'ARANCIA	1/8	8
100460335	05208401	22x30	140	BUCCIA D'ARANCIA	1/8	8

Portalistini NEON

NEON

Prodotti in NATURENE® (POLIPROPILENE) sono indispensabili per le presentazioni o per la consultazione, anche frequente di listini, cataloghi, disegni... Buste interne con finitura liscia ultra trasparente. Colori fluo (arancio, rosso, verde e giallo).



QUALITÀ Favorit®

- EXTRA PROTEZIONE
- COLORI FLUO
- ULTRA TRASPARENTE
- INSERIMENTO FACILITATO DEI DOCUMENTI
- EVITA L'EFFETTO FOTOCOPIA
- IDEALI PER PRESENTAZIONI E IMMAGINI



CODICE	F.TO INTERNO	N° BUSTE	COLORE	S.IMB/UDV	UMV
100460902	22x30	20	ASSORTITO	1/25	25
100460903	22x30	30	ASSORTITO	1/20	20
100460904	22x30	40	ASSORTITO	1/15	15

## Portalistini 2ndLife



Realizzati in polipropilene traslucido. Copertina 100% riciclata, flessibile, dalla moderna texture effetto ghiaccio. Buste interne ad elevato spessore con finitura liscia. Massima trasparenza e protezione dei documenti. Disponibile in 4 colorazioni "fresche" e "nature": blu ghiaccio, trasparente cristallo, verde acqua, viola tempesta. Formato: 22x30 cm.

### INNOVAZIONE

INSERIMENTO FACILITATO DEI DOCUMENTI



NEW



NUOVA TEXTURE  
EFFETTO GHIACCIO

### QUALITÀ Favorit

- COPERTINA 100% RICICLATA
- COLORI NATURALI
- ULTRA TRASPARENTE
- INSERIMENTO FACILITATO DEI DOCUMENTI
- EVITA L'EFFETTO FOTOCOPIA
- EXTRA PROTEZIONE



	CODICE	F.TO INTERNO	N° BUSTE	COLORE	S.IMB/UDV	UMV
NEW	400059345	22x30	20	ASSORTITO	1/25	25
NEW	400059346	22x30	40	ASSORTITO	1/15	15

Portalistini CRYSTAL



Prodotti in NATURENE® (POLIPROPILENE) stampato. Copertina flessibile dalla grafica moderna e colorata. Il soggetto a cristalli esalta i giochi di trasparenza rendendo la nuova linea accattivante. Indispensabili per le presentazioni o per la consultazione di documenti. Buste interne con finitura liscia ultra trasparente. 4 tonalità di colore differenti. Formato 22x30 cm.



QUALITÀ **Favorit**

- EXTRA PROTEZIONE
- ULTRA TRASPARENTE
- INSERIMENTO FACILITATO DEI DOCUMENTI
- EVITA L'EFFETTO FOTOCOPIA
- IDEALI PER PRESENTAZIONI E IMMAGINI



CODICE	F.TO INTERNO	N° BUSTE	COLORE	S.IMB/UDV	UMV
<b>NEW</b> 400057173	22x30	30	ASSORTITO	1/20	20

## Portalistini EMOZIONI

### EMOZIONI

Prodotti in NATURENE® (POLIPROPILENE) con copertina flessibile colorata in 4 colori pastello e buste interne trasparenti con finitura buccia d'arancia. Formato 22x30 cm.

### QUALITÀ Favorit

- COPERTINA COLORI TENUI
- ANTIRIFLESSO
- INSERIMENTO FACILITATO DEI DOCUMENTI
- EVITA L'EFFETTO FOTOCOPIA

### INNOVAZIONE

INSERIMENTO FACILITATO DEI DOCUMENTI

**BUCCIA D'ARANCIA**



CODICE	VECCHIO CODICE	F.TO INTERNO	N° BUSTE	COLORE	S.IMB/UDV	UMV
100460772	2041200515	22x30	20	ASSORTITO	1/25	25
100460777	2041201015	22x30	30	ASSORTITO	1/20	20
100460782	2041201515	22x30	40	ASSORTITO	1/15	15
100460787	2041202015	22x30	50	ASSORTITO	1/15	15

## Portalistini EMOZIONI PERSONALIZZABILE

### EMOZIONI

Prodotti in NATURENE® (POLIPROPILENE) con copertina flessibile colorata in 4+1 colori pastello con tasca per la personalizzazione. Buste interne trasparenti, finitura liscia. Formato 22x30 cm.

### QUALITÀ Favorit

- COPERTINA PERSONALIZZABILE COLORI TENUI
- ULTRA TRASPARENTE
- INSERIMENTO FACILITATO DEI DOCUMENTI
- IDEALI PER PRESENTAZIONI E IMMAGINI

### INNOVAZIONE

INSERIMENTO FACILITATO DEI DOCUMENTI

**LISCIA**



CODICE	VECCHIO CODICE	F.TO INTERNO	N° BUSTE	COLORE	S.IMB/UDV	UMV
100461769	60706373	22x30	20	ASSORTITO	1/25	25
100461770	60706374	22x30	30	ASSORTITO	1/20	20
100461771	60706375	22x30	40	ASSORTITO	1/15	15
100461772	60706376	22x30	50	ASSORTITO	1/15	15

## PORTALISTINI SPECIALI

### Portalistini personalizzabili a spirale

Realizzati in NATURENE® (POLIPROPILENE) con copertina flessibile trasparente. Tasca liscia saldata sul fronte della copertina per la personalizzazione. Spirale in metallo. Buste interne fisse ultra trasparenti cristalline con finitura liscia.

**LISCIA**

#### QUALITÀ Favorit®

- COPERTINA PERSONALIZZABILE
- EXTRA PROTEZIONE
- ULTRA TRASPARENTE
- EVITA L'EFFETTO FOTOCOPIA
- IDEALI PER PRESENTAZIONI E IMMAGINI
- APERTURA A 360°
- SPIRALE IN METALLO



CODICE	VECCHIO CODICE	F.TO INTERNO	N° BUSTE	COLORE	S.IMB/UDV	UMV
100460339	05251201	22x30	20	TRASPARENTE	1/25	25
100460345	05251301	22x30	30	TRASPARENTE	1/20	20
100460351	05251401	22x30	40	TRASPARENTE	1/15	15
100460357	05251501	22x30	50	TRASPARENTE	1/15	15

### Portalistini VARIO-ZIPP PERSONALIZZABILE

**ELBA**

**polyvision**

Realizzati in NATURENE® (POLIPROPILENE) con copertina trasparente, flessibile e personalizzabile con rotazione a 360°. Le buste interne, aperte sul lato superiore, sono removibili e riposizionabili grazie a un originale sistema di incastro. Fornito completo di 20 buste.

**LISCIA**

#### QUALITÀ ELBA

- COPERTINA PERSONALIZZABILE
- EVITA L'EFFETTO FOTOCOPIA
- APERTURA A 360°
- BUSTE INTERNE REMOVIBILI



CODICE	VECCHIO CODICE	F.TO INTERNO	N° BUSTE	COLORE	S.IMB/UDV	UMV
100205600	26006142501	21x29,7	20	TRASPARENTE	1/10	10

## Portalistini formati speciali

Realizzati in NATURENE® (POLIPROPILENE) possiedono una copertina di colore nero, flessibile e opaca. Buste interne fisse con finitura buccia d'arancia anti-riflesso. Formato A3 con orientamento verticale. Ideale per conservare e classificare disegni, immagini, poster e documenti di grande formato.



### QUALITÀ **ELBA**

- PER GRANDI FORMATI
- EVITA L'EFFETTO FOTOCOPIA
- ANTI-RIFLESSO
- IDEALE PER POSTER E FOTOGRAFIE
- COPERTINA GOFFRATA



CODICE	VECCHIO CODICE	F.TO INTERNO	N° BUSTE	FINITURA	COLORE	S.IMB/UDV	UMV
100206505	2004432902	29,7x42	20	BUCCIA D'ARANCIA	●	1/5	5
100206506	2004802902	29,7x42	40	BUCCIA D'ARANCIA	●	1/3	3



## PORTA BIGLIETTI DA VISITA

### Porta figurine personalizzabile

Realizzati in NATURENE® (POLIPROPILENE) con copertina flessibile trasparente. Tasca liscia saldata sul fronte della coperina per la personalizzazione. 10 buste interne fisse ultra trasparenti cristalline con finitura liscia a 9 tasche cadauna. Contiene fino a 90 cards/figurine.

**QUALITÀ Favorit**

- COPERTINA PERSONALIZZABILE
- EXTRA PROTEZIONE
- EVITA L'EFFETTO FOTOCOPIA
- ULTRA TRASPARENTE
- IDEALE PER COLLEZIONISMO



CODICE	VECCHIO CODICE	F.TO ESTERNO	F.TO INTERNO	N° TASCHE	S.IMB/UDV	UMV
100460338	05210401	24x31,5	6x5 (x9)	90	1/25	25

### Porta biglietti da visita personalizzabile

Realizzati in NATURENE® (POLIPROPILENE) con copertina flessibile trasparente. Tasca liscia saldata sul fronte della coperina per la personalizzazione. 10 buste interne fisse ultra trasparenti cristalline con finitura liscia a 10 tasche cadauna. Contiene fino a 100 biglietti.

**QUALITÀ Favorit**

- COPERTINA PERSONALIZZABILE
- EXTRA PROTEZIONE
- EVITA L'EFFETTO FOTOCOPIA
- ULTRA TRASPARENTE
- UTILIZZO QUOTIDIANO



CODICE	VECCHIO CODICE	F.TO ESTERNO	F.TO INTERNO	N° TASCHE	S.IMB/UDV	UMV
100460336	05210001	24x31,5	6x10 (x10)	100	1/25	25

## Porta biglietti da visita a 4 tasche

Realizzati in PVC espanso con copertina rigida. 20 buste interne fisse da 4 tasche cadauna. Contiene fino **80 biglietti**.

**QUALITÀ Favorit®**

- COPERTINA PERSONALIZZABILE
- EXTRA PROTEZIONE
- LOOK PROFESSIONALE
- COPERTINA SOFT-TOUCH
- UTILIZZO QUOTIDIANO



CODICE	VECCHIO CODICE	F.TO ESTERNO	F.TO INTERNO	COLORE	S.IMB/UDV	UMV
100460539	08308002	11x25,5	6x10 (x4)	●	1/12	12
100460540	08308014	11x25,5	6x10 (x4)	●	1/12	12

## Porta biglietti da visita a 3 tasche

Realizzati in PVC espanso con copertina rigida. 20 buste interne fisse da 3 tasche cadauna. Contiene fino **60 biglietti**.

**QUALITÀ Favorit®**

- COPERTINA PERSONALIZZABILE
- EXTRA PROTEZIONE
- LOOK PROFESSIONALE
- COPERTINA SOFT-TOUCH
- UTILIZZO QUOTIDIANO



CODICE	VECCHIO CODICE	F.TO ESTERNO	F.TO INTERNO	COLORE	S.IMB/UDV	UMV
100460541	08310002	11x19	6x10 (x3)	●	1/12	12
100460542	08310014	11x19	6x10 (x3)	●	1/12	12

## PORTA BIGLIETTI DA VISITA

### Porta biglietti da visita a 3 tasche

Realizzati in NATURENE® (POLIPROPILENE) con copertina flessibile opaca. 20 buste interne fisse ultra trasparenti cristalline con finitura liscia a 3 tasche cadauna. Contiene fino a **60 biglietti**.

**QUALITÀ Favorit®**

- EXTRA PROTEZIONE
- COLORI CLASSICI
- EVITA L'EFFETTO FOTOCOPIA



CODICE	VECCHIO CODICE	F.TO ESTERNO	F.TO INTERNO	COLORE	S.IMB/UDV	UMV
100460549	08314002	12,5x20,5	6x10 (x3)	●	1/25	25
100460551	08314014	12,5x20,5	6x10 (x3)	●	1/25	25
100460552	08314015	12,5x20,5	6x10 (x3)	ASSORTITO	1/25	25

### Porta biglietti da visita a 4 tasche

Realizzati in NATURENE® (POLIPROPILENE) con copertina flessibile opaca. 20 buste interne fisse ultra trasparenti cristalline con finitura liscia a 4 tasche cadauna. Contiene fino a **80 biglietti**.

**QUALITÀ Favorit®**

- EXTRA PROTEZIONE
- COLORI CLASSICI
- EVITA L'EFFETTO FOTOCOPIA



CODICE	VECCHIO CODICE	F.TO ESTERNO	F.TO INTERNO	COLORE	S.IMB/UDV	UMV
100460544	08312002	12,7x27	6x10 (x4)	●	1/25	25
100460546	08312014	12,7x27	6x10 (x4)	●	1/25	25
100460547	08312015	12,7x27	6x10 (x4)	ASSORTITO	1/25	25

### Porta biglietti da visita a 3 tasche

#### EMOZIONI

Realizzati in NATURENE® (POLIPROPILENE) con copertina flessibile traslucida in 4 colori pastello. 20 buste interne fisse ultra trasparenti cristalline con finitura liscia a 3 tasche cadauna. Contiene fino a **60 biglietti**.

**QUALITÀ Favorit®**

- EXTRA PROTEZIONE
- COLORI PASTELLO
- EVITA L'EFFETTO FOTOCOPIA



CODICE	VECCHIO CODICE	F.TO ESTERNO	F.TO INTERNO	COLORE	S.IMB/UDV	UMV
100460766	2041007015	12,5x20,5	6x10 (x3)	ASSORTITO	1/25	25

## Porta biglietti da visita personalizzabili a 3 tasche

Realizzati in NATURENE® (POLIPROPILENE). Con copertina flessibile trasparente e tasca per la personalizzazione. 20 fogli fissi saldati sul dorso a 3 tasche cadauno. Contiene fino a **60 biglietti**.

**QUALITÀ Favorit®**

- EXTRA PROTEZIONE
- COPERTINA PERSONALIZZABILE
- EVITA L'EFFETTO FOTOCOPIA



CODICE	VECCHIO CODICE	F.TO ESTERNO	F.TO INTERNO	COLORE	S.IMB/UDV	UMV
100460554	08324001	12,5x20,5	6x10 (x3)	TRASPARENTE	1/25	25

## Porta biglietti da visita personalizzabili a 4 tasche

Realizzati in NATURENE® (POLIPROPILENE). Con copertina flessibile trasparente e tasca per la personalizzazione. 20 fogli fissi saldati sul dorso a 4 tasche cadauno. Contiene fino a **80 biglietti**.

**QUALITÀ Favorit®**

- EXTRA PROTEZIONE
- COPERTINA PERSONALIZZABILE
- EVITA L'EFFETTO FOTOCOPIA



CODICE	VECCHIO CODICE	F.TO ESTERNO	F.TO INTERNO	COLORE	S.IMB/UDV	UMV
100460553	08320001	12,7x27	6x10 (x4)	TRASPARENTE	1/25	25

## Porta biglietti da visita ad anelli e ricambi

Realizzati in PVC espanso con doppia tasca interna. Con meccanismo a 4 anelli a "D" h 25 mm. e rubrica A-Z bianca a 20 tacche. 20 buste.

Ricambi buste realizzati in NATURENE® (POLIPROPILENE) trasparente liscio. Foratura universale. 3 tasche porta biglietti da visita formato 10x6 cm.

Ricambio confezione da 20 pezzi.



CODICE	VECCHIO CODICE	F.TO ESTERNO	F.TO INTERNO	COLORE	S.IMB/UDV	UMV
100460565	08588002	19x22,6	15x21	●	1/2	2
100460567	08588014	19x22,6	15x21	●	1/2	2
100460569	08590001 RICAMBIO	13x21	10x6 (x3)	TRASPARENTE	1/10	10

## Porta documenti

Realizzati in PVC sono adatti a contenere i documenti più utilizzati: patente, carta d'identità, schede telefoniche, libretto auto, passaporto, ecc. Versione bicolore. Con cavallotto.



**QUALITÀ Favorit®**

- FORMATO TASCABILE
- COPERTINA FLESSIBILE
- BICOLORE

CODICE	VECCHIO CODICE	F.TO ESTERNO	F.TO INTERNO	COLORE	S.IMB/UDV	UMV
100461796	61305076	23x10,2	PATENTE	ASSORTITO	1/50	50
100461797	61305077	8x11,4	CARTA D'IDENTITÀ	ASSORTITO	1/50	50
100461798	61305078	8,5x5,4	CARDS	ASSORTITO	1/50	50
100461799	61305079	11x15	LIBRETTO AUTO	ASSORTITO	1/50	50
100461800	61305080	9,2x13	PASSAPORTO	ASSORTITO	1/50	50

## Porta carta d'identità

Realizzati in PVC colorato. Con 2 tasche interne trasparenti.

**QUALITÀ Favorit®**

- FORMATO TASCABILE
- COLORI CLASSICI
- COPERTINA FLESSIBILE



CODICE	VECCHIO CODICE	CONFEZIONE	F.TO ESTERNO	F.TO INTERNO	COLORE	S.IMB/UDV	UMV
100460169	02738015	25	8,2x11,8	8x11,4	ASSORTITO	1/1	1

## Porta carta d'identità

Realizzati in PVC trasparente. "C. IDENTITÀ" stampato a caldo sulla copertina. Apertura a libro. Confezione espositore.

### QUALITÀ Favorit®

- MASSIMA LEGGEREZZA
- EXTRA PROTEZIONE
- PERFETTA LEGGIBILITÀ



CODICE	VECCHIO CODICE	CONFEZIONE	F.TO ESTERNO	F.TO INTERNO	COLORE	S.IMB/UDV	UMV
100500073	02720001	50	16,5x12,5	16x11,5	TRASPARENTE	1/2	2

## Porta documenti UPOCKET®

### UPOCKET

Realizzate in NATURENE® (POLIPROPILENE) liscio, trasparente, aperte sul lato superiore sono disponibili in vari formati. Indispensabili per conservare documenti personali quali carte di credito, patente, passaporto, ecc. Sono realizzate con saldatura a filo e monopiegate.

superior ★★★

### QUALITÀ Favorit®

- EXTRA PROTEZIONE
- ULTRA TRASPARENTE
- UTILIZZO QUOTIDIANO
- SALDATURA A FILO
- EVITA L'EFFETTO FOTOCOPIA



CODICE	VECCHIO CODICE	CONFEZIONE	F.TO INTERNO	UTILIZZO	TIPOLOGIA	FINITURA	S.IMB/UDV	UMV
<b>FORMATI PER DOCUMENTI</b>								
100460082	01043001	25	5,4x8,5	CARTA DI CREDITO	SUPERIOR	LISCIA	1/4	4
100460083	01044001	25	6x10		SUPERIOR	LISCIA	1/4	4
100460086	01046001	25	7,5x11	CARTA D'IDENTITÀ/FIGURINE LIEBIG	SUPERIOR	LISCIA	1/4	4
100460089	01048001	25	8x12	ABBONAMENTO FERROVIARIO	SUPERIOR	LISCIA	1/4	4
100460092	01050001	25	10x13,5	PASSAPORTO	SUPERIOR	LISCIA	1/4	4
100460093	01052001	25	11x16	MUTUA	SUPERIOR	LISCIA	1/4	4
100460094	01052101	25	11x15	TESSERA SANITARIA/LIBRETTO AUTO-MOTO	SUPERIOR	LISCIA	1/4	4
100460095	01054001	25	13x18		SUPERIOR	LISCIA	1/4	4
100460096	01055001	25	11x21	NUOVA PENSIONE	SUPERIOR	LISCIA	1/4	4

## PORTA CARDS E TASCHE ADESIVE

### Porta cards a 2 tasche

Realizzati in PVC semi trasparente con 2 tasche. Il Cod. 100500084 possiede 2 ante con apertura all'interno lato lungo. Il Cod. 100500082 possiede 2 tasche sagomate con apertura superiore lato lungo mentre il Cod. 100500087 è come il precedente ma con tasche semplici. Proteggono carte di credito, patente, bancomat, codice fiscale... Dotate di asola interna per facilitare l'estrazione della carta. Confezione espositore.



CODICE	VECCHIO CODICE	CONFEZIONE	F.TO ESTERNO	F.TO INTERNO	TIPOLOGIA	S.IMB/UDV	UMV
100500084	02783801	50	9,5x6	8,5x5,4	CON ASOLA	1/1	1
100500082	02783001	50	9,5x6,5	8,5x5,4	2 TASCHE SAGOMATE	1/1	1
100500087	02784401	50	9,5x6,5	8,5x5,4	2 TASCHE	1/1	1

### Porta cards a 6 tasche

Realizzati in PVC colorato. Con 6 tasche interne trasparenti.

**QUALITÀ Favorit®**

- FORMATO TASCABILE
- COLORI CLASSICI
- COPERTINA FLESSIBILE



CODICE	VECCHIO CODICE	CONFEZIONE	F.TO ESTERNO	F.TO INTERNO	COLORE	S.IMB/UDV	UMV
100460170	02744015	25	11x7,5	8,5x5,4	ASSORTITO	1/1	1

### Porta cards rigidi

Realizzati in materiale plastico rigido ad alto spessore semi trasparente. Particolarmente indicati per proteggere carte di credito, bancomat, codice fiscale, schede telefoniche, ecc. Apertura sul lato corto e foro posteriore per facilitare l'inserimento e la fuoriuscita della carta.

**QUALITÀ Favorit®**

- EXTRA PROTEZIONE
- FACILE INSERIMENTO



CODICE	VECCHIO CODICE	CONFEZIONE	F.TO ESTERNO	F.TO INTERNO	TIPOLOGIA	S.IMB/UDV	UMV
100500080	02782801	100	8,8x5,7	8,5x5,4	TRASPARENTE	1/1	1
100500081	02782815	100	8,8x5,7	8,5x5,4	ASSORTITO	1/1	1
100461803	61306378	2	8,8x5,7	8,5x5,4	TRASPARENTE	1/20	20

CON CAVALLOTTO

## Tasche adesive

Tasche adesive realizzate in PVC trasparenti. Utili per numerose applicazioni sia in ufficio che a casa. Si possono usare per l'archiviazione e la visualizzazione di documenti da tenere sempre a portata di mano.

**QUALITÀ** **Favorit®**

- IDEALI PER RACCOLTORI
- FACILITÀ DI UTILIZZO
- APPLICAZIONE SU OGNI SUPERFICIE

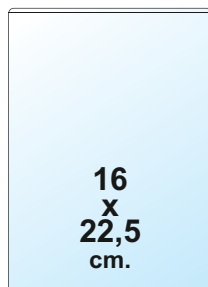
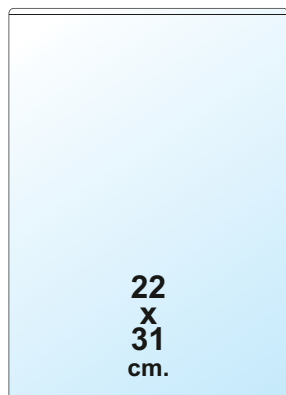

CODICE	VECCHIO CODICE	CONFEZIONE	F.TO ESTERNO	S.IMB/UDV	UMV
100500257	09821401	10	22x31	1/6	6
100500258	09821501	10	16x22,5	1/12	12

## Porta etichette adesivi

Porta etichette adesivi realizzati in PVC trasparenti. Ideali per la personalizzazione di raccoglitori, cartelle, cassettiere, scatole, ecc. Disponibili in diversi formati. Comprendono un cartoncino scrivibile.

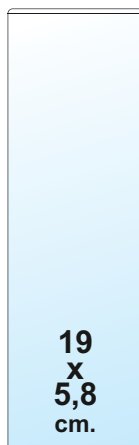
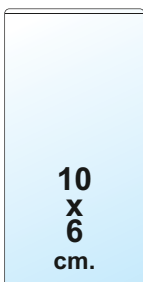

CODICE	VECCHIO CODICE	CONFEZIONE	F.TO ESTERNO	S.IMB/UDV	UMV
100500249	09812101	10	12x2,8	1/12	12
100500251	09814101	10	10x6	1/10	10
100500253	09816101	10	19x5,8	1/12	12



# PORTA NOME

## Porta nome con clip

Realizzati in PVC trasparente con apertura laterale. Clip in metallo cromato per il fissaggio. Sagomati. Comprendono un cartoncino scrivibile.



### QUALITÀ Favorit®

- MASSIMA LEGGEREZZA
- PERFETTA LEGGIBILITÀ
- FISSAGGIO SICURO



CODICE	VECCHIO CODICE	CONFEZIONE	F.TO ESTERNO	F.TO INTERNO	COLORE	S.IMB/UDV	UMV
100460575	09755001	100	9,5x6	9x5,5	TRASPARENTE	1/2	2

## Porta nome con clip

Realizzati in PVC trasparente con apertura laterale. Clip in metallo cromato per il fissaggio. Comprendono un cartoncino scrivibile.



### QUALITÀ Favorit®

- MASSIMA LEGGEREZZA
- PERFETTA LEGGIBILITÀ
- FISSAGGIO SICURO



CODICE	VECCHIO CODICE	CONFEZIONE	F.TO ESTERNO	F.TO INTERNO	TIPOLOGIA	S.IMB/UDV	UMV
100460581	09759501	5	11x7	10,7x6,2	TRASPARENTE	1/20	20 CON CAVALOTTO

## Porta nome con clip

Realizzati in PVC trasparente con apertura superiore. Clip in plastica nera per il fissaggio. Cartoncino non incluso.



### QUALITÀ Favorit®

- MASSIMA LEGGEREZZA
- PERFETTA LEGGIBILITÀ
- FISSAGGIO SICURO



CODICE	VECCHIO CODICE	CONFEZIONE	F.TO ESTERNO	F.TO INTERNO	TIPOLOGIA	S.IMB/UDV	UMV
100460578	09758001	50	9,5x6,4	9x6	TRASPARENTE	1/2	2
100460579	09758501	10	9,5x6,4	9x6	TRASPARENTE	1/10	10 CON CAVALOTTO

## Porta nome rigidi con clip

Realizzati in materiale plastico rigido ad alto spessore semi trasparente. Utili a contenere cartellini congressi, pass, tessere di identificazione, ecc. Apertura sul lato corto e asola per facilitare l'inserimento e la fuoriuscita del documento. Con molla in plastica nera. Confezione espositore.

**QUALITÀ** Favorit®

- FISSAGGIO SICURO
- PERFETTA LEGGIBILITÀ
- ASOLA DI ESTRAZIONE FACILITATA



CODICE	VECCHIO CODICE	CONFEZIONE	F.TO ESTERNO	F.TO INTERNO	COLORE	S.IMB/UDV	UMV
100500189	09744001	100	9x5,8	8,5x5,4	TRASPARENTE	1/1	1

## Porta nome da valigia

Realizzati in PVC trasparente ad alto spessore. Utili per identificare il proprio bagaglio. Comprendono un cartoncino scrivibile sui 2 lati. Design innovativo. Confezione da 5 pezzi.

**QUALITÀ** Favorit®

- FISSAGGIO SICURO
- DESIGN
- PERFETTA LEGGIBILITÀ



CODICE	VECCHIO CODICE	CONFEZIONE	F.TO ESTERNO	F.TO INTERNO	COLORE	S.IMB/UDV	UMV
100500698	09756501	5	8,5x4,5	8x4	TRASPARENTE	1/20	20

CON CAVALLOTTO

## Porta nome da valigia

Realizzati in PVC trasparente ad alto spessore. Utili per identificare il proprio bagaglio. Comprendono un cartoncino scrivibile sui 2 lati.

**QUALITÀ** Favorit®

- FISSAGGIO SICURO
- EXTRA PROTEZIONE
- PERFETTA LEGGIBILITÀ



CODICE	VECCHIO CODICE	CONFEZIONE	F.TO ESTERNO	F.TO INTERNO	COLORE	S.IMB/UDV	UMV
100460576	09756001	50	9x6	8,5x5,5	TRASPARENTE	1/2	2

## PORTA BLOCCHI

### Porta blocchi

Struttura in cartone rigido rivestito da polipropilene incollato.  
Meccanismo rivettato con molla in plastica nera e portapenne.

**QUALITÀ Favorit®**

- ELEVATA RESISTENZA
- MASSIMA LEGGEREZZA
- COLORI CLASSICI



CODICE	VECCHIO CODICE	F.TO ESTERNO	F.TO INTERNO	COLORE	S.IMB/UDV	UMV
100460198	03145502	25x34	22x30	●	1/12	12
100460200	03145514	25x34	22x30	●	1/12	12
100460201	03145515	25x34	22x30	ASSORTITO	1/12	12

### Porta blocchi

Struttura in cartone rigido rivestito da polipropilene incollato.  
Meccanismo rivettato con molla per alta capacità in metallo cromato. Asola per affissione e portapenne.

**QUALITÀ Favorit®**

- ELEVATA RESISTENZA
- MASSIMA LEGGEREZZA
- COLORI CLASSICI



CODICE	VECCHIO CODICE	F.TO ESTERNO	F.TO INTERNO	COLORE	S.IMB/UDV	UMV
100460195	03144002	25x34	22x30	●	1/6	6
100460197	03144014	25x34	22x30	●	1/6	6

### Porta blocchi a 2 ante

Struttura in cartone rigido rivestito da PVC espanso. Meccanismo rivettato con molla in metallo di colore nero. Tasca interna e portapenna. A due ante, apertura a libro.

**QUALITÀ Favorit®**

- ELEVATA RESISTENZA
- MASSIMA RISERVATEZZA
- COLORI CLASSICI



CODICE	VECCHIO CODICE	F.TO ESTERNO	F.TO INTERNO	COLORE	S.IMB/UDV	UMV
100460188	03134002	25x35	22x32	●	1/5	5
100460189	03134014	25x35	22x32	●	1/5	5

## Porta blocchi a 2 ante NOMAD CLIPBOARD



Porta blocchi in polipropilene rigido espanso molto robusti e leggeri dal look professionale. Eleganti ed ergonomici, includono portapenne, patella centrimetata blocca foglio, tasca saldata sul retro della copertina per riporre documenti sciolti. Comodo elastico di chiusura. Molla con asola per affissione e dispositivo portapenne. 3 colori assortiti: grigio, beige sabbia e arancione.



### QUALITÀ

- MASSIMA LEGGEREZZA
- LOOK PROFESSIONALE
- APERTURA A 360°
- MASSIMA RISERVATEZZA



CODICE	F.TO ESTERNO	F.TO INTERNO	COLORE	S.IMB/UDV	UMV
400010144	25,7x33,7	22x30	ASSORTITO	1/12	12

## Porta blocchi a 2 ante

Struttura in cartone rigido rivestito da polipropilene incollato. Meccanismo rivettato con molla in metallo cromato con asola per affissione. Tasca trasparente interna con portapenne. Apertura a libro.



### QUALITÀ

- ELEVATA RESISTENZA
- MASSIMA LEGGEREZZA
- COLORI CLASSICI
- MASSIMA RISERVATEZZA

CODICE	VECCHIO CODICE	F.TO ESTERNO	F.TO INTERNO	COLORE	S.IMB/UDV	UMV
100460190	03138002	25x34	22x30	●	1/24	24
100460192	03138014	25x34	22x30	●	1/24	24

# Registratori e raccoglitori



Realizzati con materie prime di eccellente qualità, le linee di registratori a leva e raccoglitori ad anelli si contraddistinguono per un design sempre moderno e una elevata resistenza anche in condizioni di utilizzo particolarmente intenso. La vasta gamma di colori, dai classici ai fluorescenti, è rivolta ad un'utenza di professionisti e privati alla ricerca di qualità e funzionalità nel proprio ambiente di lavoro, a scuola o tra le mura domestiche.



## Registratori UNICO con custodia

### UNICO®

Realizzati in NATURENE® (POLIPROPILENE) con l'anima di cartone da mm. 2,2. Vasta gamma di colori anche metallizzati per un archivio elegante e coordinato. Elevata qualità nel meccanismo a leva interno e nel pressino – in materiale inossidabile. Custodia in cartone micro-onda accoppiato con carta stampata da 230 g/m<sup>2</sup>. Porta etichetta sul dorso con etichetta personalizzabile e occhio ovale per l'estrazione per la massima praticità d'uso.

### QUALITÀ Favorit®

- ELEVATA RESISTENZA E DURATA
- FACILE ESTRAZIONE
- COLORI BRILLANTI
- EXTRA PROTEZIONE
- ETICHETTA PERSONALIZZABILE
- IDEALE PER ARCHIVIO COORDINATO
- ERGONOMICO



### COMMERCIALE

CODICE	VECCHIO CODICE	F.TO ESTERNO	F.TO INTERNO	DORSO	COLORE	S.IMB/UDV	UMV
100460491	06501202	28,5x33x6,5	23x30	5	●	1/12	12
100460492	06501205	28,5x33x6,5	23x30	5	●	1/12	12
100460493	06501207	28,5x33x6,5	23x30	5	●	1/12	12
100460494	06501210	28,5x33x6,5	23x30	5	●	1/12	12
100460495	06501212	28,5x33x6,5	23x30	5	●	1/12	12
100460496	06501214	28,5x33x6,5	23x30	5	●	1/12	12
100460497	06501402	28,5x33x9,5	23x30	8	●	1/12	12
100460498	06501403	28,5x33x9,5	23x30	8	●	1/12	12
100460499	06501404	28,5x33x9,5	23x30	8	○	1/12	12
100460500	06501405	28,5x33x9,5	23x30	8	●	1/12	12
100460501	06501406	28,5x33x9,5	23x30	8	●	1/12	12
100460502	06501407	28,5x33x9,5	23x30	8	●	1/12	12
100460503	06501410	28,5x33x9,5	23x30	8	●	1/12	12
100460504	06501412	28,5x33x9,5	23x30	8	●	1/12	12
100460505	06501413	28,5x33x9,5	23x30	8	●	1/12	12
100460506	06501414	28,5x33x9,5	23x30	8	●	1/12	12
100460507	06501451	28,5x33x9,5	23x30	8	●	1/12	12
100460508	06501460	28,5x33x9,5	23x30	8	●	1/12	12

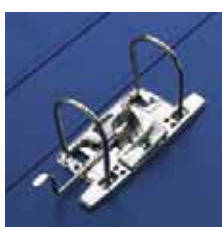

“UNICO” per le sue qualità, con il meccanismo a leva in acciaio inossidabile e con la robusta scatola protettiva in cartone microonda



“UNICO” per la sua semplicità e praticità d'uso con il foro ovale di estrazione e l'etichetta sul dorso



LEGALE

CODICE	VECCHIO CODICE	F.TO ESTERNO	F.TO INTERNO	DORSO	COLORE	S.IMB/UDV	UMV
100460509	06501602	28,5x35x6,5	23x33	5	●	1/12	12
100460510	06501604	28,5x35x6,5	23x33	5	○	1/12	12
100460511	06501605	28,5x35x6,5	23x33	5	●	1/12	12
100460512	06501607	28,5x35x6,5	23x33	5	●	1/12	12
100460513	06501610	28,5x35x6,5	23x33	5	●	1/12	12
100460514	06501612	28,5x35x6,5	23x33	5	●	1/12	12
100460515	06501614	28,5x35x6,5	23x33	5	●	1/12	12
100460516	06501802	28,5x35x9,5	23x33	8	●	1/6	6
100460517	06501803	28,5x35x9,5	23x33	8	●	1/6	6
100460518	06501804	28,5x35x9,5	23x33	8	○	1/6	6
100460519	06501805	28,5x35x9,5	23x33	8	●	1/6	6
100460520	06501806	28,5x35x9,5	23x33	8	●	1/6	6
100460521	06501807	28,5x35x9,5	23x33	8	●	1/6	6
100460522	06501810	28,5x35x9,5	23x33	8	●	1/6	6
100460523	06501812	28,5x35x9,5	23x33	8	●	1/6	6
100460524	06501813	28,5x35x9,5	23x33	8	●	1/6	6
100460525	06501814	28,5x35x9,5	23x33	8	●	1/6	6
100460526	06501832	28,5x35x9,5	23x33	8	●	1/6	6
100460527	06501834	28,5x35x9,5	23x33	8	●	1/6	6
100460528	06501836	28,5x35x9,5	23x33	8	●	1/6	6
100460529	06501838	28,5x35x9,5	23x33	8	●	1/6	6
100460530	06501851	28,5x35x9,5	23x33	8	●	1/6	6
100460531	06501860	28,5x35x9,5	23x33	8	●	1/6	6



## Registratori UNICO Rado

### UNICO®

Realizzati in NATURENE® (POLIPROPILENE) con l'anima di cartone da mm. 2,2. Elevata stabilità grazie al sistema di chiusura Rado. Vasta gamma di colori per un archivio elegante e coordinato. Elevata qualità nel meccanismo a leva interno e nel pressino in materiale inossidabile. Porta etichetta sul dorso con etichetta personalizzabile e occhio ovale per l'estrazione per la massima praticità d'uso. Formato Legale.

### QUALITÀ Favorit®

- ELEVATA RESISTENZA E DURATA
- COLORI BRILLANTI
- ETICHETTA PERSONALIZZABILE
- IDEALE PER ARCHIVIO COORDINATO
- ERGONOMICO



“UNICO” per la sua semplicità e praticità d'uso con il foro ovale di estrazione e l'etichetta sul dorso

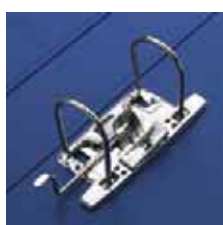

“UNICO” per le sue qualità, con il meccanismo a leva in acciaio inossidabile



LEGALE

CODICE	VECCHIO CODICE	F.TO ESTERNO	F.TO INTERNO	DORSO	COLORE	S.IMB/UDV	UMV
100460478	06500802	28x34x5	23x33	5	●	1/20	20
100460479	06500805	28x34x5	23x33	5	●	1/20	20
100460480	06500807	28x34x5	23x33	5	●	1/20	20
100460481	06500810	28x34x5	23x33	5	●	1/20	20
100460482	06500812	28x34x5	23x33	5	●	1/20	20
100460483	06500814	28x34x5	23x33	5	●	1/20	20
100460484	06501002	28x34x8	23x33	8	●	1/20	20
100460485	06501004	28x34x8	23x33	8	○	1/20	20
100460486	06501005	28x34x8	23x33	8	●	1/20	20
100460487	06501007	28x34x8	23x33	8	●	1/20	20
100460488	06501010	28x34x8	23x33	8	●	1/20	20
100460489	06501012	28x34x8	23x33	8	●	1/20	20
100460490	06501014	28x34x8	23x33	8	●	1/20	20

## Archiviatore girevole UNICO

### UNICO®

Composto da 5 piani con altezza di cm. 36 ciascuno. Realizzato in legno, rivestito in laminato di colore grigio chiaro. Può contenere, registratori sia del formato legale che del formato commerciale. Girevole sulla base di appoggio. Il montaggio è semplice e veloce. Istruzioni allegate. (registratori non compresi).

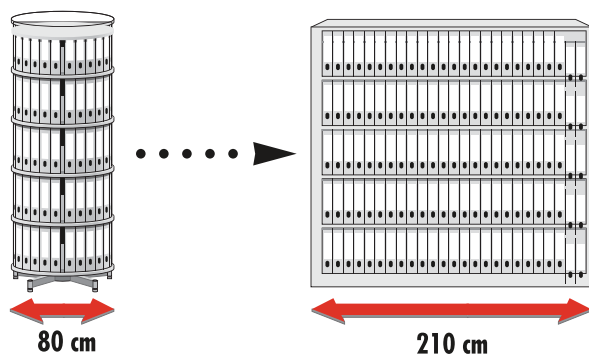

Il contenuto di un' archiviatore girevole (ø 80 cm) corrisponde ad un armadio lineare di cm 210.



CODICE	VECCHIO CODICE	RIPIANI	F.TO ESTERNO	COLORE	S.IMB/UDV	UMV
100500169	06499903	5	ø 80x(h)205	●	1/1	1

## Registratori PROJECT ORGANISER



Realizzati in polipropilene espanso ad alto spessore. Ideali per l'uso in ufficio, per meeting e viaggi di lavoro grazie alla copertina rigida, leggera e alla facilità di trasporto. Rispondono a tutte le necessità di una riunione perché dotati di: accessorio portablocco, tasca saldata in seconda di copertina per documenti non forati o "volanti", porta etichetta ampio ed etichetta facile da inserire o estrarre, elastico di chiusura. Apertura a 360°.

### QUALITÀ ELBA

- ELEVATO SPESSORE E RESISTENZA
- MASSIMA LEGGEREZZA
- LOOK PROFESSIONALE
- ERGONOMICO
- IDEALE PER UN UTILIZZO IN VIAGGIO



COMMERCIALE

CODICE	F.TO ESTERNO	F.TO INTERNO	DORSO	COLORE	S.IMB/UDV	UMV
100025312	29x31,5x7	23x30	7	●	1/6	6
100025313	29x31,5x7	23x30	7	●	1/6	6
100025314	29x31,5x7	23x30	7	●	1/6	6

Etichette UNICO 12

UNICO®

Confezione assortita di 12 etichette di diverso colore per registratori Unico dorso 8. Ideali per personalizzare il tuo archivio in modo colorato e funzionale.



CODICE	VECCHIO CODICE	CONFEZIONE	DORSO	COLORE	S.IMB/UDV	UMV
100460583	09786215	12	8	ASSORTITO	1/50	1

Dorsali in carta adesiva

Realizzati in carta adesiva. In 6 colori brillanti per la personalizzazione del registratore. Foro per l'estrazione del registratore dall'archivio.



CODICE	VECCHIO CODICE	CONFEZIONE	FORMATO	COLORE	S.IMB/UDV	UMV
100500203	09784004	25	7,5x34	○	1/10	10
100500204	09784005	25	7,5x34	●	1/10	10
100500206	09784007	25	7,5x34	●	1/10	10
100500207	09784010	25	7,5x34	●	1/10	10
100500209	09784012	25	7,5x34	●	1/10	10
100500210	09784014	25	7,5x34	●	1/10	10

## CAPICLASS passo 80 mm.

**CAPICLASS**

Sistema di rilegatura e archiviazione semplice ed economico.  
Consente di rilegare e archiviare documenti passo 80 mm.

**QUALITÀ Favorit**

- SEMPLICITÀ D'USO
- MINIMO INGOMBRO
- IDEALE PER ARCHIVIO IN UFFICIO



CODICE	VECCHIO CODICE	CONFEZIONE	PASSO	COLORE	S.IMB/UDV	UMV
100500010	01899207	50	80 mm.	●	1/50	1

## FASTENER passo 80 mm.

Indispensabili per archiviare e conservare documenti con foratura passo 80 mm. Linguella fermacarte di colore oro. Archiviabili nei raccoglitori con meccanismo passo 60 e 80 mm. Fascettati da 25 pz. Ampia gamma colori.

**QUALITÀ ELBA**

- ELEVATA RESISTENZA
- COLORI CLASSICI
- IDEALE PER ARCHIVIARE E CLASSIFICARE



CODICE	VECCHIO CODICE	CONFEZIONE	FORMATO	COLORE	S.IMB/UDV	UMV
10055018	26002759102	25	3,8x15	●	1/4	4
100560048	26002759104	25	3,8x15	○	1/4	4
10055010	26002759105	25	3,8x15	●	1/4	4
10055016	26002759107	25	3,8x15	●	1/4	4
10055012	26002759110	25	3,8x15	●	1/4	4
10055009	26002759114	25	3,8x15	●	1/4	4

## Raccoglitori ad anelli EUROPA

## EUROPA

Realizzati in NATURENE® (POLIPROPILENE) con l'anima di cartone. Elevata resistenza per un uso quotidiano molto intenso a casa e in ufficio. Vasta gamma di formati e di colori per soddisfare le più svariate esigenze di archiviazione. Colori metallizzati e texture "Europa" per chi ama l'eleganza.



CODICE	VECCHIO CODICE	F.TO ESTERNO	F.TO INTERNO	ANELLI	COLORE	S.IMB/UDV	UMV
100460392	06335514	18,5x22,5	15x21	2 (tondi) ø25	●	1/20	20
100460394	06347002	28x32	22x30	2 (tondi) ø30	●	1/20	20
100460395	06347007	28x32	22x30	2 (tondi) ø30	●	1/20	20
100460396	06347010	28x32	22x30	2 (tondi) ø30	●	1/20	20
100460397	06347012	28x32	22x30	2 (tondi) ø30	●	1/20	20
100460398	06347014	28x32	22x30	2 (tondi) ø30	●	1/20	20
100460400	06349014	28x32	22x30	2 (tondi) ø40	●	1/20	20
100460402	06352014	28x32	22x30	2 (tondi) ø50	●	1/12	12



## QUALITÀ Favorit®

- TEXTURE GOFRATA
- ELEVATA RESISTENZA E DURATA
- COLORI BRILLANTI
- QUALITÀ PREMIUM
- SUPERFICIE RESISTENTE ALL'ACQUA
- IDEALE PER SCUOLA E UFFICIO



CODICE	VECCHIO CODICE	F.TO ESTERNO	F.TO INTERNO	ANELLI	COLORE	S.IMB/UDV	UMV
100460475	06443015	18,5x22,5	15x21	4 (tondi) ø20	ASSORTITO	1/20	20
100460403	06389502	18,5x22,5	15x21	4 (tondi) ø25	●	1/20	20
100460404	06389507	18,5x22,5	15x21	4 (tondi) ø25	●	1/20	20
100460407	06389514	18,5x22,5	15x21	4 (tondi) ø25	●	1/20	20
100460408	06389515	18,5x22,5	15x21	4 (tondi) ø25	ASSORTITO	1/20	20
100460409	06389814	18,5x22,5	15x21	4 (tondi) ø30	●	1/20	20
100460413	06395014	23x27	18x24	4 (tondi) ø30	●	1/20	20
100460416	06399002	26x32	22x30	4 (tondi) ø25	●	1/20	20
100460420	06399014	26x32	22x30	4 (tondi) ø25	●	1/20	20
400050927	06401002	27x32	22x30	4 (tondi) ø30	●	1/10	10
400051152	06401003	27x32	22x30	4 (tondi) ø30	●	1/10	10
400051158	06401004	27x32	22x30	4 (tondi) ø30	○	1/10	10
400051159	06401005	27x32	22x30	4 (tondi) ø30	●	1/10	10
400051153	06401006	27x32	22x30	4 (tondi) ø30	●	1/10	10
400051156	06401007	27x32	22x30	4 (tondi) ø30	●	1/10	10
400051150	06401010	27x32	22x30	4 (tondi) ø30	●	1/10	10
400051000	06401012	27x32	22x30	4 (tondi) ø30	●	1/10	10
400051154	06352013	27x32	22x30	4 (tondi) ø30	●	1/10	10
400051116	06401014	27x32	22x30	4 (tondi) ø30	●	1/10	10
400051157	06401051	27x32	22x30	4 (tondi) ø30	●	1/10	10
400051155	06401060	27x32	22x30	4 (tondi) ø30	●	1/10	10
400051151	06401032	27x32	22x30	4 (tondi) ø30	●	1/10	10
400051119	06401034	27x32	22x30	4 (tondi) ø30	●	1/10	10
400051118	06401036	27x32	22x30	4 (tondi) ø30	●	1/10	10
400051039	06401038	27x32	22x30	4 (tondi) ø30	●	1/10	10
100460431	06401015	27x32	22x30	4 (tondi) ø30	ASSORTITO	1/24	24
100460432	06401016	27x32	22x30	4 (tondi) ø30	ASSORTITO*	1/24	24
100460439	06403002	28x32	22x30	4 (tondi) ø40	●	1/20	20
100460440	06403007	28x32	22x30	4 (tondi) ø40	●	1/20	20
100460441	06403014	28x32	22x30	4 (tondi) ø40	●	1/20	20
100460442	06405002	29,5x32	22x30	4 (tondi) ø50	●	1/12	12
100460443	06405007	29,5x32	22x30	4 (tondi) ø50	●	1/12	12
100460444	06405010	29,5x32	22x30	4 (tondi) ø50	●	1/12	12
100460445	06405012	29,5x32	22x30	4 (tondi) ø50	●	1/12	12
100460446	06405014	29,5x32	22x30	4 (tondi) ø50	●	1/12	12
100460450	06412214	28x35,5	23x33	4 (tondi) ø30	●	1/20	20
100460451	06413514	30x35,5	23x33	4 (tondi) ø50	●	1/12	12
100460452	06418502	31,5x36	25x35	4 (tondi) ø30	●	1/20	20
100460453	06418514	31,5x36	25x35	4 (tondi) ø30	●	1/20	20
100460476	06482814	29,5x32	22x30	4 (quadri) h65	●	1/10	10
100460532	06505402	29,5x32	22x30	4 (a D) h50	●	1/12	12
100460533	06505407	29,5x32	22x30	4 (a D) h50	●	1/12	12
100460536	06505414	29,5x32	22x30	4 (a D) h50	●	1/12	12

\* Assortito metallizzato.

Raccoglitori personalizzabili ad anelli EUROPA

EUROPA

Realizzati in NATURENE® (POLIPROPILENE) con l'anima di cartone. Con meccanismo ad anelli tondi, a "D" e quadri. Il formato 22x30 cm. comprende una tasca trasparente sul quadrante per personalizzarne il contenuto, sul dorso per una facile identificazione e all'interno per conservare temporaneamente documenti vari, biglietti da visita, appunti ecc. Il formato 15x21 cm. comprende una tasca trasparente sul quadrante e sul dorso.

QUALITÀ Favorit®

- ELEVATA RESISTENZA E DURATA
- PERSONALIZZAZIONE COMPLETA
- ETICHETTA INCLUSA
- LOOK PROFESSIONALE
- TEXTURE GOFFRATA
- QUALITÀ PREMIUM
- IDEALE PER SCUOLA E UFFICIO



CODICE	VECCHIO CODICE	F.TO ESTERNO	F.TO INTERNO	ANELLI	COLORE	S.IMB/UDV	UMV
100460454	06419404	19x22,5	15x21	4 (a D) h25	○	1/20	20
CODICE	VECCHIO CODICE	F.TO ESTERNO	F.TO INTERNO	ANELLI	COLORE	S.IMB/UDV	UMV
100460455	06419604	26,5x32	22x30	4 (tondi) ø15	○	1/20	20
100460456	06419614	26,5x32	22x30	4 (tondi) ø15	●	1/20	20
100460457	06419804	26x32	22x30	4 (tondi) ø20	○	1/20	20
100460458	06419814	26x32	22x30	4 (tondi) ø20	●	1/20	20
100460461	06420304	26x32	22x30	4 (tondi) ø25	○	1/20	20
100460462	06420314	26x32	22x30	4 (tondi) ø25	●	1/20	20
100460459	06420104	27x32	22x30	2 (a D) h30	○	1/20	20
100460463	06420404	27x32	22x30	4 (a D) h30	○	1/20	20
100460466	06420414	27x32	22x30	4 (a D) h30	●	1/20	20
100460467	06420604	28x32	22x30	4 (a D) h40	○	1/20	20
100460468	06420614	28x32	22x30	4 (a D) h40	●	1/20	20
100460469	06420804	29,5x32	22x30	4 (a D) h50	○	1/12	12
100460470	06420814	29,5x32	22x30	4 (a D) h50	●	1/12	12
100460471	06421004	29,5x32	22x30	4 (quadri) h65	○	1/10	10
100460472	06421014	29,5x32	22x30	4 (quadri) h65	●	1/10	10

## Raccoglitori ad anelli HAWAI

### HAWAI

Realizzati in NATURENE® (POLIPROPILENE) con finitura rigata, trasparente. Formato A4 con meccanismo a 4 anelli tondi.

SPECIALE TEXTURE  
RIGATA LUCIDA

**QUALITÀ** **favorit**

- TEXTURE RIGATA
- SUPERFICIE RESISTENTE ALL'ACQUA
- COLORI BRILLANTI
- IDEALE PER SCUOLA E UFFICIO

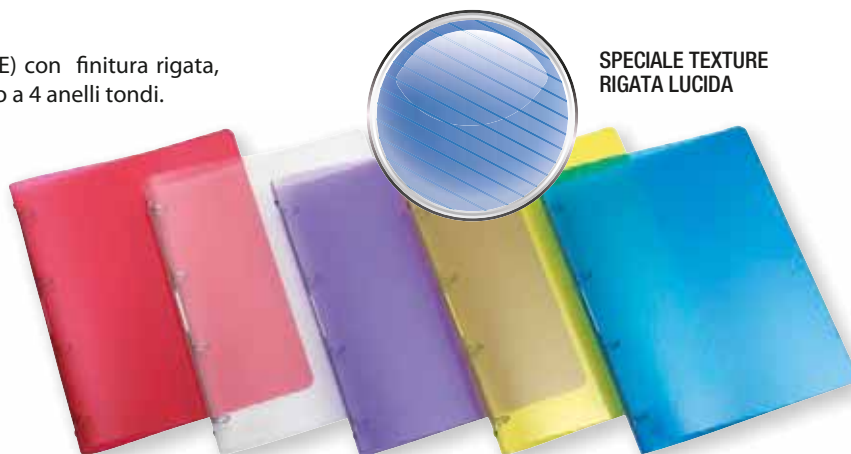

CODICE	VECCHIO CODICE	F.TO ESTERNO	F.TO INTERNO	ANELLI	COLORE	S.IMB/UDV	UMV
100460876	2095902601	24,7x30,8	21x29,7	ø15	TRASPARENTE	1/20	20
100460877	2095902605	24,7x30,8	21x29,7	ø15	●	1/20	20
100460878	2095902607	24,7x30,8	21x29,7	ø15	●	1/20	20
100460880	2095902614	24,7x30,8	21x29,7	ø15	●	1/20	20
100460881	2095902615	24,7x30,8	21x29,7	ø15	ASSORTITO	1/20	20
100460882	2095902652	24,7x30,8	21x29,7	ø15	●	1/20	20
100460703	2026302601	26x32	21x29,7	ø30	TRASPARENTE	1/10	10
100460704	2026302605	26x32	21x29,7	ø30	●	1/10	10
100460705	2026302607	26x32	21x29,7	ø30	●	1/10	10
100460707	2026302614	26x32	21x29,7	ø30	●	1/10	10
100460708	2026302615	26x32	21x29,7	ø30	ASSORTITO	1/10	10
100460709	2026302652	26x32	21x29,7	ø30	●	1/10	10

## Raccoglitori personalizzabili ad anelli HAWAI

### HAWAI

Realizzati in NATURENE® (POLIPROPILENE) con finitura rigata, trasparente, con tasca per la personalizzazione sulla copertina. Formato A4 con meccanismo a 4 anelli tondi.

SPECIALE TEXTURE  
RIGATA LUCIDA

**QUALITÀ** **favorit**

- ELEVATA RESISTENZA E DURATA
- TEXTURE RIGATA
- IDEALE PER SCUOLA E UFFICIO



CODICE	VECCHIO CODICE	F.TO ESTERNO	F.TO INTERNO	ø ANELLI	COLORE	S.IMB/UDV	UMV
100460713	2030001001	24,7x30,8	21x29,7	4 ø15	TRASPARENTE	1/20	20
100460714	2030001201	26x32	21x29,7	4 ø30	TRASPARENTE	1/10	10



## Raccoglitori ad anelli NEON

**NEON**

Realizzati in cartone, rivestiti in carta stampata con finitura gofrata e verniciatura opaca. Colori sgargianti fluo con interno in tinta. Ideali per chi vuole dare un tocco di colore alla propria organizzazione. Elegante texture "Europa" e meccanismo a 4 anelli ø 30 mm. in acciaio inossidabile. Disponibili in 4 colori fluo (arancio, rosso, verde e giallo). Formato 22x30 cm.

**QUALITÀ Favorit®**

- COLORI FLUO
- TEXTURE GOFRATA
- SPECIALE VERNICIATURA ESTERNA
- IDEALE PER SCUOLA E UFFICIO



CODICE	F.TO ESTERNO	F.TO INTERNO	ANELLI	COLORE	S.IMB/UDV	UMV
400050899	27x32	22x30	ø30	●	1/10	10
400052714	27x32	22x30	ø30	●	1/10	10
400052715	27x32	22x30	ø30	●	1/10	10
400052716	27x32	22x30	ø30	●	1/10	10
400052717	27x32	22x30	ø30	ASSORTITO	1/24	24

## Raccoglitori ad anelli NEON

**NEON**

Realizzati in NATURENE® (POLIPROPILENE) opaco dai colori fluorescenti. Copertina flessibile e meccanismo a 4 anelli ø 15 mm. in acciaio inossidabile. Ideali per chi vuole dare un tocco di colore alla propria organizzazione. Disponibili in 4 colori fluo assortiti (arancio, rosso, verde e giallo). Formato 22x30 cm.

**QUALITÀ Favorit®**

- COLORI FLUO
- SUPERFICIE RESISTENTE ALL'ACQUA
- MASSIMA FLESSIBILITÀ
- IDEALE PER SCUOLA E UFFICIO



**NEW**



CODICE	F.TO ESTERNO	F.TO INTERNO	ANELLI	COLORE	S.IMB/UDV	UMV
<b>NEW</b> 400066847	26x32	22x30	ø15	ASSORTITO	1/20	20

## Raccoglitori ad anelli 2<sup>nd</sup>Life



Realizzati in polipropilene traslucido, 100% riciclato. Copertina flessibile, dalla moderna texture effetto ghiaccio. Meccanismo a 4 anelli tondi ø 30 mm. Disponibile in 4 colorazioni "fresche" e "nature": blu ghiaccio, trasparente cristallo, verde acqua, viola tempesta. Formato interno: 22x30 cm.

### QUALITÀ Favorit®

- COPERTINA 100% RICICLATA
- COLORI NATURALI
- ELEVATO SPESSORE
- MAXI FORMATO

**NEW**



NUOVA TEXTURE  
EFFETTO GHIACCIO

	CODICE	F.TO ESTERNO	F.TO INTERNO	ANELLI	COLORE	S.IMB/UDV	UMV
<b>NEW</b>	400067713	28x32	22x30	ø30	ASSORTITO	1/10	10

## Raccoglitori ad anelli 2<sup>nd</sup>Life



Realizzati in polipropilene traslucido, 100% riciclato. Copertina flessibile, dalla moderna texture effetto ghiaccio. Meccanismo a 4 anelli tondi ø 15 mm. Disponibile in 4 colorazioni "fresche" e "nature": blu ghiaccio, trasparente cristallo, verde acqua, viola tempesta. Formato interno: 21x29,7 cm.

### QUALITÀ Favorit®

- COPERTINA 100% RICICLATA
- COLORI NATURALI
- MASSIMA FLESSIBILITÀ
- IDEALE PER SCUOLA E UFFICIO

**NEW**



NUOVA TEXTURE  
EFFETTO GHIACCIO

	CODICE	F.TO ESTERNO	F.TO INTERNO	ANELLI	COLORE	S.IMB/UDV	UMV
<b>NEW</b>	400067711	24,5x31	21x29,7	ø15	ASSORTITO	1/20	20

Raccoglitori ad anelli CRYSTAL



Realizzati in cartone, rivestiti in carta stampata e plastificata. Il soggetto a cristalli e le diverse gradazioni di colore creano un effetto tridimensionale rendendo la nuova linea accattivante. 4 tonalità di colore differenti. Meccanismo a 4 anelli tondi ø 30 mm. in acciaio inossidabile. Formato 22x30 cm.

QUALITÀ **favorit**

- ELEVATA RESISTENZA
- COLORI BRILLANTI
- EFFETTO TRIDIMENSIONALE
- IDEALE PER SCUOLA E UFFICIO

NEW



	CODICE	F.TO ESTERNO	F.TO INTERNO	ANELLI	COLORE	S.IMB/UDV	UMV
NEW	400057116	27x32	22x30	ø30	ASSORTITO	1/20	20

Raccoglitori ad anelli CRYSTAL



Prodotti in NATURENE® (POLIPROPILENE) stampato. Copertina flessibile dalla grafica moderna e colorata. Il soggetto a cristalli esalta i giochi di trasparenza rendendo la nuova linea accattivante. Meccanismo a 4 anelli tondi ø 15 mm. in acciaio inossidabile. Formato 22x30 cm.

QUALITÀ **favorit**

- MASSIMA FLESSIBILITÀ
- SUPERFICIE RESISTENTE ALL'ACQUA
- EFFETTO TRIDIMENSIONALE
- IDEALE PER SCUOLA E UFFICIO

NEW



	CODICE	F.TO ESTERNO	F.TO INTERNO	ANELLI	COLORE	S.IMB/UDV	UMV
NEW	400057174	26x32	22x30	ø15	ASSORTITO	1/20	20

## Raccoglitori ad anelli EMOZIONI

### EMOZIONI

Realizzati in NATURENE® (POLIPROPILENE) traslucido. Disponibili in 5 colori pastello. Meccanismo a 4 anelli tondi ø 30 mm. in acciaio inossidabile. Formato 22x30 cm.

**QUALITÀ** **favorit**

- MASSIMA RESISTENZA
- SUPERFICIE RESISTENTE ALL'ACQUA
- COLORI TENUI
- IDEALE PER SCUOLA E UFFICIO



CODICE	F.TO ESTERNO	F.TO ESTERNO	F.TO INTERNO	ANELLI	COLORE	S.IMB/UDV	UMV
100460732	2041004001	27x32	22x30	ø30	TRASPARENTE	1/10	10
100460733	2041004015	27x32	22x30	ø30	ASSORTITO	1/10	10

## Raccoglitori ad anelli EMOZIONI

### EMOZIONI

Realizzati in NATURENE® (POLIPROPILENE) traslucido. Disponibili in 5 colori pastello. Meccanismo a 4 anelli tondi ø 15 mm. in acciaio inossidabile. Formato 22x30 cm.

**QUALITÀ** **favorit**

- MASSIMA FLESSIBILITÀ
- SUPERFICIE RESISTENTE ALL'ACQUA
- COLORI TENUI
- IDEALE PER SCUOLA E UFFICIO

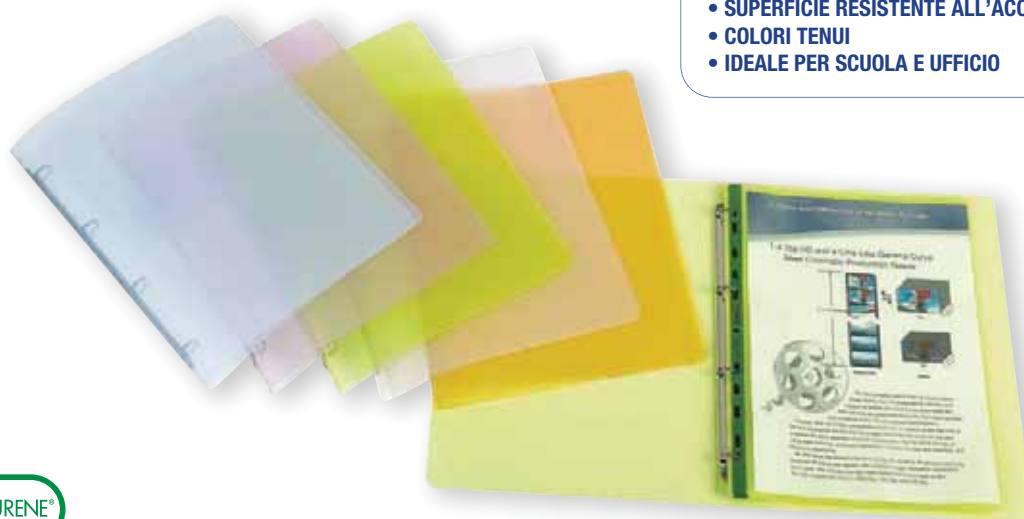

CODICE	VECCHIO CODICE	F.TO ESTERNO	F.TO INTERNO	ANELLI	COLORE	S.IMB/UDV	UMV
100460721	2041003001	26x32	22x30	ø15	TRASPARENTE	1/20	20
100460722	2041003015	26x32	22x30	ø15	ASSORTITO	1/20	20

Raccoglitori personalizzabili ad anelli POLYVISION



Realizzati in polipropilene traslucido di elevata qualità. Meccanismo a 4 anelli tondi  $\varnothing$  20 mm. in acciaio inossidabile. Tasca per la personalizzazione sulla copertina. Disponibili in 5 brillanti colori glamour per una linea sempre attuale. Formato 21x29,7 cm.

# POLYVISION

**L'ORGANIZZAZIONE HA UNO STILE: IL MIO!**



**NUOVI  
COLORI**

**QUALITÀ**

- COLORI TRASLUCIDI
- MASSIMA FLESSIBILITÀ
- IDEALE PER SCUOLA E UFFICIO



CODICE	F.TO ESTERNO	F.TO INTERNO	ANELLI	COLORE	S.IMB/UDV	UMV	
100201431	22x30	21x29,7	4 (tondi) $\varnothing$ 20		1/12	12	
100201432	22x30	21x29,7	4 (tondi) $\varnothing$ 20	TRASPARENTE	1/12	12	
<b>NEW</b> 100211066	22x30	21x29,7	4 (tondi) $\varnothing$ 20	ASSORTITO	1/18	18	SCATOLA ESPOSITORE

## Raccoglitori speciali ad anelli

Realizzati in PVC con l'anima di cartone. Disponibili in vari formati. Particolarmente indicati per l'archiviazione e la consultazione giornaliera di documenti con formati speciali.

**QUALITÀ** **Favorit**

- FORMATI SPECIALI
- APERTURA AD ALBUM O A LIBRO
- COPERTINA RIGIDA
- EXTRA PROTEZIONE



CODICE	VECCHIO CODICE	F.TO ESTERNO	F.TO INTERNO	ANELLI	COLORE	S.IMB/UDV	UMV
100460393	06345002	34,5x24 (ALBUM)	30x22	2 ø25	●	1/2	2
100460473	06424002	35,5x44 (LIBRO)	30x42	4 ø30	●	1/2	2
100500161	06432002	47,5x32 (ALBUM)	42x30	4 ø30	●	1/2	2
100500162	06434002	40,5x53	35x50	4 ø30	●	1/2	2

# Divisori



L'offerta Elba, marchio europeo leader per gli articoli di archiviazione tradizionale, risponde a tutte le esigenze di formato, colore, indicizzazione e personalizzazione. I diversi materiali utilizzati, dal polipropilene ad alto spessore fino al cartoncino rinforzato, consentono di scegliere l'opzione ottimale per le diverse tipologie di utilizzo.

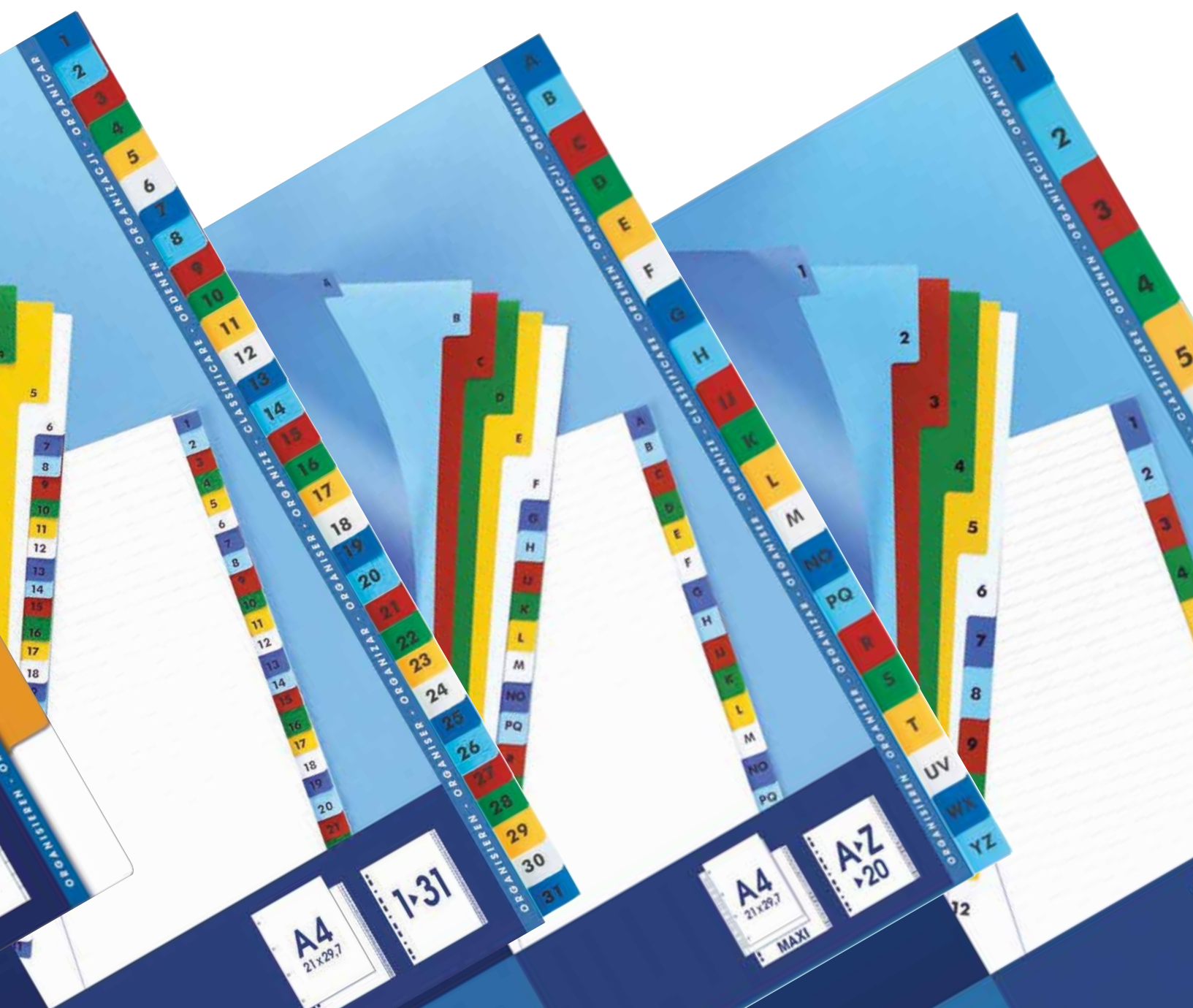



## Divisori neutri a 6 tacche

Realizzati in polipropilene da 120my per uso intensivo. Foratura universale. 6 tacche neutre colorate. Frontespizio scrivibile. Disponibili nei formati A5, A4 e A4 maxi ideali per buste a foratura universali e per l'archiviazione.

**QUALITÀ ELBA**

- ANTISTRAPPO
- COLORI COPRENTI
- FRONTESPIZIO PERSONALIZZABILE
- USO INTENSIVO QUOTIDIANO

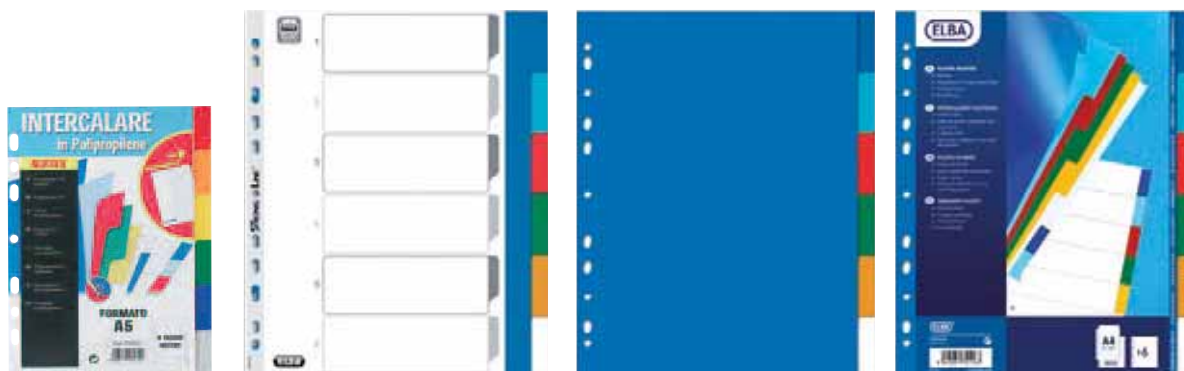

CODICE	VECCHIO CODICE	F.TO ESTERNO	F.TO INTERNO	TACCHE	COLORE	S.IMB/UDV	UMV
100500802	07632015	16x21	15x21	6	ASSORTITO	1/25	25
100205079	2017210615	22,5x29,7	21x29,7	6	ASSORTITO	1/25	25
100205091	2017211615	24x29,7	23x29,7	6	ASSORTITO	1/25	25

MAXI PLUS

## Divisori neutri a 12 tacche

Realizzati in polipropilene da 120my per uso intensivo. Foratura universale. 12 tacche neutre colorate. Frontespizio scrivibile. Disponibili nei formati A4 e A4 maxi ideali per buste a foratura universali e per l'archiviazione.

**QUALITÀ ELBA**

- ANTISTRAPPO
- COLORI COPRENTI
- FRONTESPIZIO PERSONALIZZABILE
- USO INTENSIVO QUOTIDIANO

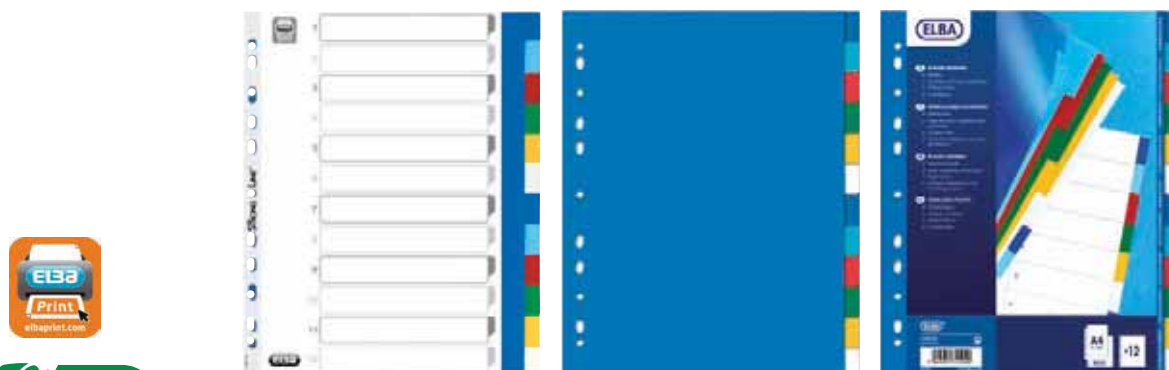

CODICE	VECCHIO CODICE	F.TO ESTERNO	F.TO INTERNO	TACCHE	COLORE	S.IMB/UDV	UMV
100205067	2017211215	22,5x29,7	21x29,7	12	ASSORTITO	1/25	25
100205086	2017210215	24x29,7	23x29,7	12	ASSORTITO	1/25	25

MAXI PLUS

## Divisori numerici 1-12 a 12 tacche

Realizzati in polipropilene da 120my per uso intensivo. Foratura universale. 12 tacche numeriche colorate. Frontespizio scrivibile. Disponibili nei formati A4 e A4 maxi ideali per buste a foratura universali e per l'archiviazione.



**QUALITÀ ELBA**

- ANTISTRAPPO
- FRONTESPIZIO PERSONALIZZABILE
- USO INTENSIVO QUOTIDIANO



CODICE	VECCHIO CODICE	F.TO ESTERNO	F.TO INTERNO	TACCHE	COLORE	S.IMB/UDV	UMV	
100204769	2017551215	22,5x29,7	21x29,7	12	ASSORTITO	1/25	25	
100204813	2017561215	24x29,7	23x29,7	12	ASSORTITO	1/25	25	MAXI PLUS

## Divisori alfabetici A-Z a 20 tacche

Realizzati in polipropilene da 120my per uso intensivo. Foratura universale. 20 tacche alfabetiche colorate. Frontespizio scrivibile. Disponibili nei formati A4 e A4 maxi ideali per buste a foratura universali e per l'archiviazione.



**QUALITÀ ELBA**

- ANTISTRAPPO
- FRONTESPIZIO PERSONALIZZABILE
- USO INTENSIVO QUOTIDIANO



CODICE	VECCHIO CODICE	F.TO ESTERNO	F.TO INTERNO	TACCHE	COLORE	S.IMB/UDV	UMV	
100204724	2017552015	22,5x29,7	21x29,7	20 (A-Z)	ASSORTITO	1/25	25	
100204733	2017562015	24x29,7	23x29,7	20 (A-Z)	ASSORTITO	1/25	25	MAXI PLUS

## Divisori numerici 1-31 a 31 tacche

Realizzati in polipropilene da 120my per uso intensivo. Foratura universale. 31 tacche numeriche colorate. Frontespizio scrivibile. Disponibili nei formati A4 e A4 maxi ideali per buste a foratura universali e per l'archiviazione.



**QUALITÀ ELBA**

- ANTISTRAPPO
- FRONTESPIZIO PERSONALIZZABILE
- USO INTENSIVO QUOTIDIANO



CODICE	VECCHIO CODICE	F.TO ESTERNO	F.TO INTERNO	TACCHE	COLORE	S.IMB/UDV	UMV	
100204790	2017553115	22,5x29,7	21x29,7	31	ASSORTITO	1/25	25	
100204822	2017563115	24x29,7	23x29,7	31	ASSORTITO	1/25	25	MAXI PLUS

## DIVISORI IN POLIPROPILENE

### Divisori alfabetici A-Z a 20 tacche

Realizzati in polipropilene grigio da 120 my per uso intensivo.  
Foratura universale. 20 tacche con lettere A-Z.



**QUALITÀ ELBA**

- ANTISTRAPPO
- COLORE COPRENTE
- USO INTENSIVO QUOTIDIANO



CODICE	VECCHIO CODICE	F.TO ESTERNO	F.TO INTERNO	TACCHE	COLORE	S.IMB/UDV	UMV
400006478	07608003	23,2x18	21x18	20 (A-Z)	●	1/25	25

### Divisori alfabetici A-Z a 20 tacche

Realizzati in polipropilene grigio da 120 my per uso intensivo.  
Foratura universale. 20 tacche con lettere A-Z.



**QUALITÀ ELBA**

- ANTISTRAPPO
- COLORE COPRENTE
- USO INTENSIVO QUOTIDIANO



CODICE	VECCHIO CODICE	F.TO ESTERNO	F.TO INTERNO	TACCHE	COLORE	S.IMB/UDV	UMV
400006682	07612003	16,5x21	15x21	20 (A-Z)	●	1/25	25
400006681	07610003	23,2x30,5	21x29,7	20 (A-Z)	●	1/25	25
400006691	07625003	25x30,5	22x30	20 (A-Z)	●	1/25	25
400006685	07615503	24,5x30,5	23x30,5	20 (A-Z)	●	1/25	25

TABULATI  
MAXI PLUS

### Divisori numerici a 6, 12, 31 tacche

Realizzati in polipropilene grigio da 120 my per uso intensivo.  
Foratura universale. 6 - 12 - 31 tacche numeriche.



**QUALITÀ ELBA**

- ANTISTRAPPO
- COLORE COPRENTE
- USO INTENSIVO QUOTIDIANO



CODICE	VECCHIO CODICE	F.TO ESTERNO	F.TO INTERNO	TACCHE	COLORE	S.IMB/UDV	UMV
400006683	07613003	23,2x30,5	21x29,7	1-6	●	1/50	50
400006686	07616003	23,2x30,5	21x29,7	1-12	●	1/25	25
400006684	07614003	23,2x30,5	21x29,7	1-31	●	1/15	15

## Divisori annuale GEN-DIC a 12 tacche

Realizzati in polipropilene grigio da 120 my per uso intensivo. Foratura universale. Composto da 12 tacche con i mesi GENNAIO-DICEMBRE. Per l'archiviazione di buste a foratura con formato interno 21x29,7 cm.



### QUALITÀ **ELBA**

- ANTISTRAPPO
- COLORE COPRENTE
- USO INTENSIVO QUOTIDIANO



CODICE	VECCHIO CODICE	F.TO ESTERNO	F.TO INTERNO	TACCHE	COLORE	S.IMB/UDV	UMV	
400006692	07629003	24,5x30,5	23x30,5	12 (GEN-DIC)	●	1/25	25	MAXI PLUS

## Divisori neutri a 6, 12 tacche

Realizzati in polipropilene grigio da 120 my per uso intensivo. Foratura universale. 6, 12 tacche neutre e cartoncino stampato e fustellato per la personalizzazione delle tacche.

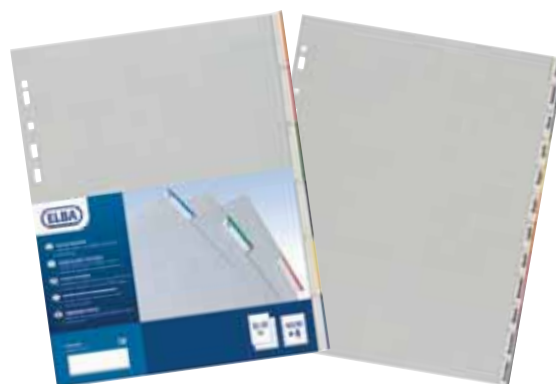

### QUALITÀ **ELBA**

- ANTISTRAPPO
- COLORE COPRENTE
- USO INTENSIVO QUOTIDIANO
- TACCHE PERSONALIZZABILI
- BORDI COLORATI



CODICE	VECCHIO CODICE	F.TO ESTERNO	F.TO INTERNO	TACCHE	COLORE	S.IMB/UDV	UMV	
400006687	07617003	24,2x30,5	22x30	6	●	1/50	50	
400006688	07618003	24,2x30,5	22x30	12	●	1/25	25	

## Divisori neutri personalizzabili

Realizzati in polipropilene ad alto spessore (300 my) per uso intensivo. Foratura universale. 12 tacche neutre colorate. Tasca trasparente lucida 21x29,7 cm (A4) saldata su ogni divisorio. Colori assortiti molto vivaci. Ideale per buste a foratura 21x29,7 cm. Personalizzabile con Elba Print.



### QUALITÀ **ELBA**

- ANTISTRAPPO
- COLORI COPRENTI
- TASCA PERSONALIZZABILE
- USO INTENSIVO QUOTIDIANO



CODICE	VECCHIO CODICE	F.TO ESTERNO	F.TO INTERNO	TACCHE	COLORE	S.IMB/UDV	UMV	
100205089	28121220	24,5x31	23x30,5	12 (NEUTRE)	ASSORTITO	1/15	15	MAXI PLUS

## Divisori neutri RINFORZATI STRONGLINE



Realizzati in cartoncino rigido da 170g/m<sup>2</sup>. Banda trasparente antistrappo su tacche e foratura. Formato A4+. Colori brillanti. Ideali sia per ufficio che per scuola.

### QUALITÀ

- BANDA TRASPARENTE ANTISTRAPPO
- COLORI BRILLANTI
- TACCHE SCRIVIBILI
- USO INTENSIVO QUOTIDIANO

### INNOVAZIONE

PERFORATURA E TACCHE RINFORZATE



CODICE	F.TO ESTERNO	F.TO INTERNO	TACCHE	COLORE	S.IMB/UDV	UMV
400019787	22,5x29,7	22x29,7	6	ASSORTITO	1/20	20
400019789	22,5x29,7	22x29,7	12	ASSORTITO	1/20	20

## Divisori neutri 6-12 tacche

Realizzati in cartoncino 100% riciclato da 240g/m<sup>2</sup> colorato in 6 differenti colori, con foratura universale. 6 o 12 tacche neutre.

**QUALITÀ ELBA**

- ELEVATA GRAMMATURA
- 100% RICICLATO
- USO INTENSIVO QUOTIDIANO



CODICE	VECCHIO CODICE	F.TO ESTERNO	F.TO INTERNO	TACCHE	COLORE	S.IMB/UDV	UMV
100204883	07635015	22,5x30	21x29,7	6	ASSORTITO	1/20	20
100204882	07635515	22,5x30	21x29,7	12	ASSORTITO	1/20	20

## Divisori neutri 6-12 tacche

Realizzati in cartoncino rigido di altissima qualità 100% riciclato da 450g/m<sup>2</sup> colorato in 6 differenti colori forti e vivaci, con foratura universale. Per uso regolare. 6 o 12 tacche neutre. Frontespizio stampabile e personalizzabile con Elba Print.

**QUALITÀ ELBA**

- CARTONCINO RIGIDO
- SPESSORE TOP
- FRONTESPIZIO PERSONALIZZABILE
- COLORI VIVACI
- 100% RICICLATO



CODICE	F.TO ESTERNO	F.TO INTERNO	TACCHE	COLORE	S.IMB/UDV	UMV
100204975	22,5x30	21x29,7	6	ASSORTITO	1/20	20
100204952	22,5x30	21x29,7	12	ASSORTITO	1/20	20

# Cartelle e scatole archivio



Cartelline 3 lembi, portaprogetti e una nuova gamma di scatole archivio consentono l'organizzazione efficiente dei propri documenti e garantiscono la massima sicurezza anche in condizioni di mobilità. Massima resistenza, accuratezza nei dettagli e ampiezza colori rappresentano i valori aggiunti di questa gamma prodotti.





**Cartelle 3 lembi con elastico NEON**

**NEON**

Realizzate in NATURENE® (POLIPROPILENE) opaco dai colori fluorescenti. Chiusura con elastico tondo tinta su tinta. Ideali per chi vuole dare un tocco di colore alla propria organizzazione. Disponibili in 4 colori fluo assortiti (arancio, rosso, verde e giallo). Formato 24x33 cm.

**QUALITÀ Favorit®**

- COLORI FLUO
- ELASTICO TINTA SU TINTA
- IDEALE PER SCUOLA E UFFICIO

**NEW**



	CODICE	F.TO ESTERNO	F.TO INTERNO	DORSO	COLORE	S.IMB/UDV	UMV
<b>NEW</b>	400066846	25x34,5	24x33	0-1	ASSORTITO	1/20	20

**Cartelle 3 lembi con elastico CRYSTAL**

**Crystal**

Prodotte in NATURENE® (POLIPROPILENE) stampato. Grafica moderna e colorata. Il soggetto a cristalli esalta i giochi di trasparenza rendendo la nuova linea accattivante. Chiusura con elastico tondo di colore grigio. Formato 24x33 cm.

**QUALITÀ Favorit®**

- SUPERFICIE RESISTENTE ALL'ACQUA
- EFFETTO TRIDIMENSIONALE
- IDEALE PER SCUOLA E UFFICIO

**NEW**



	CODICE	F.TO ESTERNO	F.TO INTERNO	DORSO	COLORE	S.IMB/UDV	UMV
<b>NEW</b>	400057175	25x34,5	24x33	0-1	ASSORTITO	1/20	20

## Cartelle 3 lembi con elastico 2ndLife



Realizzate in polipropilene traslucido, 100% riciclato. Moderna texture effetto ghiaccio. Disponibili in 4 colorazioni fresche e "nature": blu ghiaccio, trasparente cristallo, verde acqua, viola tempesta. Chiusura con elastico piatto di colore nero. Formato: 22x30 cm. Dorso espandibile fino a 3 cm.

### QUALITÀ Favorit®

- POLIPROPILENE 100% RICICLATO
- COLORI NATURALI
- MASSIMA PROTEZIONE
- IDEALE PER SCUOLA E UFFICIO



NUOVA TEXTURE  
EFFETTO GHIACCIO

	CODICE	F.TO ESTERNO	F.TO INTERNO	DORSO	COLORE	S.IMB/UDV	UMV
<b>NEW</b>	400067715	24x32	22x30	0-3	ASSORTITO	1/20	20

## Cartelle 3 lembi con elastico 2ndLife



Realizzate in polipropilene traslucido, 100% riciclato. Moderna texture effetto ghiaccio. Disponibili in 4 colorazioni fresche e "nature": blu ghiaccio, trasparente cristallo, verde acqua, viola tempesta. Chiusura con elastico piatto di colore nero. Formato: 24x32 cm. Dorso: 2,5 cm.

### QUALITÀ Favorit®

- POLIPROPILENE 100% RICICLATO
- COLORI NATURALI
- MASSIMA PROTEZIONE
- IDEALE PER SCUOLA E UFFICIO



NUOVA TEXTURE  
EFFETTO GHIACCIO

	CODICE	F.TO ESTERNO	F.TO INTERNO	DORSO	COLORE	S.IMB/UDV	UMV
<b>NEW</b>	400067714	24,8x33	24x32	2,5	ASSORTITO	1/20	20

**Cartelle 3 lembi con elastico HAWAI**

**HAWAI**

Realizzate in NATURENE® (POLIPROPILENE) con finitura rigata, trasparente. Disponibili in 5 colori brillanti. Chiusura con elastico piatto di colore nero. Formato: 22x30 cm. Dorso espandibile fino a 3 cm.

**QUALITÀ Favorit®**

- TEXTURE RIGATA
- COLORI BRILLANTI
- IDEALE PER SCUOLA E UFFICIO

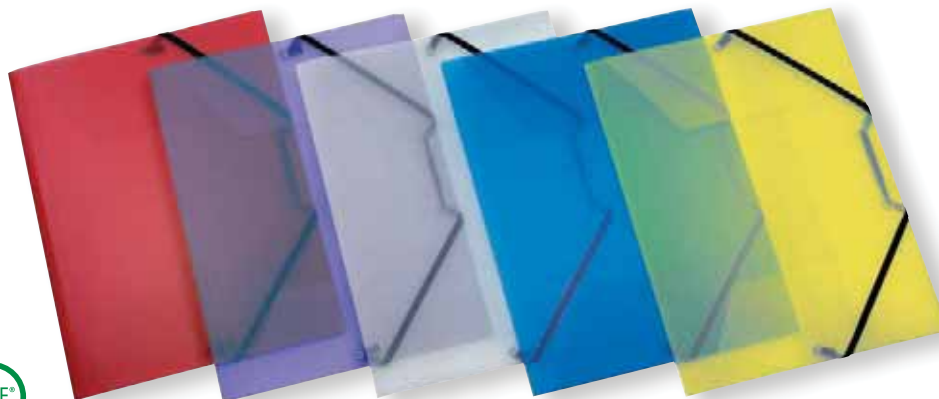

CODICE	VECCHIO CODICE	F.TO ESTERNO	F.TO INTERNO	DORSO	COLORE	S.IMB/UDV	UMV
100460792	2048002601	24x32	22x30	0-3	TRASPARENTE	1/20	20
100460793	2048002605	24x32	22x30	0-3	●	1/20	20
100460794	2048002607	24x32	22x30	0-3	●	1/20	20
100460795	2048002614	24x32	22x30	0-3	●	1/20	20
100460796	2048002615	24x32	22x30	0-3	ASSORTITO	1/20	20
100460797	2048952652	24x32	22x30	0-3	●	1/20	20

**Cartelle 3 lembi con elastico HAWAI**

**HAWAI**

Realizzate in NATURENE® (POLIPROPILENE) con finitura rigata, trasparente. Disponibili in 5 colori brillanti. Chiusura con elastico piatto di colore nero. Formato: 24x32 cm. Dorso: 2,5 cm.

**QUALITÀ Favorit®**

- TEXTURE RIGATA
- COLORI BRILLANTI
- IDEALE PER SCUOLA E UFFICIO



CODICE	VECCHIO CODICE	F.TO ESTERNO	F.TO INTERNO	DORSO	COLORE	S.IMB/UDV	UMV
100460798	2048952601	24,8x33	24x32	2,5	TRASPARENTE	1/20	20
100460799	2048952605	24,8x33	24x32	2,5	●	1/20	20
100460800	2048952607	24,8x33	24x32	2,5	●	1/20	20
100460801	2048952614	24,8x33	24x32	2,5	●	1/20	20
100460802	2048952615	24,8x33	24x32	2,5	ASSORTITO	1/20	20
100460803	2048952652	24,8x33	24x32	2,5	●	1/20	20

## Cartelle 3 lembi con elastico EMOZIONI

### EMOZIONI

Realizzate in NATURENE® (POLIPROPILENE) gofrato. Disponibili in 5 colori pastello. Chiusura con elastico piatto di colore nero. Formato: 22x30 cm. Dorso espandibile fino a 3 cm.

**QUALITÀ Favorit®**

- TEXTURE GOFRATA
- COLORI TENUI
- IDEALE PER SCUOLA E UFFICIO



CODICE	VECCHIO CODICE	F.TO ESTERNO	F.TO INTERNO	DORSO	COLORE	S.IMB/UDV	UMV
100460743	2041005001	24x32	22x30	0-3	TRASPARENTE	1/20	20
100460744	2041005015	24x32	22x30	0-3	ASSORTITO	1/20	20

## Cartelle 3 lembi con elastico EMOZIONI

### EMOZIONI

Realizzate in NATURENE® (POLIPROPILENE) gofrato. Disponibili in 5 colori pastello. Chiusura con elastico piatto di colore nero. Formato: 24x32 cm. Dorso 2,5 cm.

**QUALITÀ Favorit®**

- TEXTURE GOFRATA
- COLORI TENUI
- IDEALE PER SCUOLA E UFFICIO



CODICE	VECCHIO CODICE	F.TO ESTERNO	F.TO INTERNO	DORSO	COLORE	S.IMB/UDV	UMV
100460754	2041005501	24,8x33	24x32	2,5	TRASPARENTE	1/20	20
100460755	2041005515	24,8x33	24x32	2,5	ASSORTITO	1/20	20

**Cartelle a 3 lembi personalizzabili POLYVISION**



Realizzate in polipropilene colorato traslucido. Personalizzabili sulla copertina. Chiusura con elastico piatto di colore nero. Formato interno 22x30 cm.

**QUALITÀ ELBA**

- COLORI TRASLUCIDI
- LOOK PROFESSIONALE
- IDEALE PER SCUOLA E UFFICIO



CODICE	F.TO ESTERNO	F.TO INTERNO	DORSO	COLORE	S.IMB/UDV	UMV
100201153	24x32	22x30	0-3	TRASPARENTE	1/12	12
100201152	24x32	22x30	0-3	●	1/12	12
<b>NEW</b> 400037234	24x32	22x30	0-3	ASSORTITO	1/20	20

SCATOLA ESPOSITORE

**Porta progetti personalizzabili POLYVISION**



Realizzate in polipropilene colorato traslucido. Personalizzabili sulla copertina e sul dorso. Chiusura con bottone a pressione. Formato interno 24x32 cm. Con occhiello di estrazione.

**QUALITÀ ELBA**

- PERSONALIZZAZIONE COMPLETA
- MASSIMA PROTEZIONE
- FACILE ESTRAZIONE
- IDEALE PER SCUOLA E UFFICIO



CODICE	F.TO ESTERNO	F.TO INTERNO	DORSO	COLORE	FINITURA	S IMB/UDV	UMV
100200142	25x33,3x4	24x32	4	TRASPARENTE	TRASLUCIDA	1/8	8
100200140	25x33,3x4	24x32	4	●	TRASLUCIDA	1/8	8
100200136	25x33,3x4	24x32	4	ASSORTITO	TRASLUCIDA	1/8	8

## Classificatori in polipropilene



Classificatori 12 vani in polipropilene con copertina avvolgente protettiva. Esclusivo sistema brevettato di soffietti scorrevole che si adatta automaticamente al contenuto. Patella di chiusura a protezione della privacy nell'ambiente di lavoro. Dotati di indice per la personalizzazione del contenuto, doppia cartellina a L in seconda di copertina e tasca sul primo divisorio. Dorso espandibile fino a 30 mm. (circa 400 fogli). Colori assortiti: grigio, beige sabbia e arancio.

### QUALITÀ

- DORSO ESPANDIBILE
- ELEVATA CAPIENZA
- INDICE PERSONALIZZABILE
- MASSIMA RISERVATEZZA



DOPPIA CARTELLINA A L IN SECONDA DI COPERTINA



TASCA SUL PRIMO DIVISORIO



CODICE	F.TO ESTERNO	F.TO INTERNO	SCOMPARTI	COLORE	S.IMB/UDV	UMV
400013718	24,3x32,2x2	21x29,7	12	ASSORTITO	1/12	12

## Cartelline in cartoncino a 2 alette

Cartellina a 2 alette realizzate in cartoncino kraft da 240 g/m<sup>2</sup>. Dorso estensibile fino a 2 cm. di spessore per adattarsi al contenuto. Capacità massima 120 fogli da 80 g/m<sup>2</sup>. Possono essere inserite in tutte le cartelle sospese. Stampate sulla parte frontale e sulle alette per personalizzare agevolmente e identificare i documenti archiviati.

### QUALITÀ

- EXTRA RESISTENZA
- IDEALI PER CARTELLE SOPESE
- MODULI INFORMAZIONI STAMPATI



CODICE	VECCHIO CODICE	F.TO ESTERNO	F.TO INTERNO	DORSO	COLORE	S.IMB/UDV	UMV
100330128	120013215515	23,5x31,5	22x30	0-2	ASSORTITO	10/100	100

## NUOVA GAMMA ELBA ARCHIVIO

*Una linea completa e moderna per ogni esigenza di archiviazione*



### Scatole archivio automontanti

Realizzate in cartone microonda bicolore (bianco/grigio), privo di acidi e certificato per un'archiviazione di lunga durata. Facile sistema di auto montaggio e look professionale adatto per ogni esigenza di personalizzazione. Apertura ad incastro superiore. 2 fori di estrazione. Ideali per l'archiviazione di documenti in formato A4.

Il cod. 100552039 può contenere cartelle sospese (interasse 33 cm) senza cavalierino.

Il cod. 100333274 può contenere cartelle sospese (interasse 33 cm) con cavalierino.

**QUALITÀ ELBA**

- SISTEMA COORDINATO
- ELEVATA RESISTENZA E DURATA
- PERSONALIZZABILE
- IDEALE PER CASA E UFFICIO



**NEW**

**NEW**

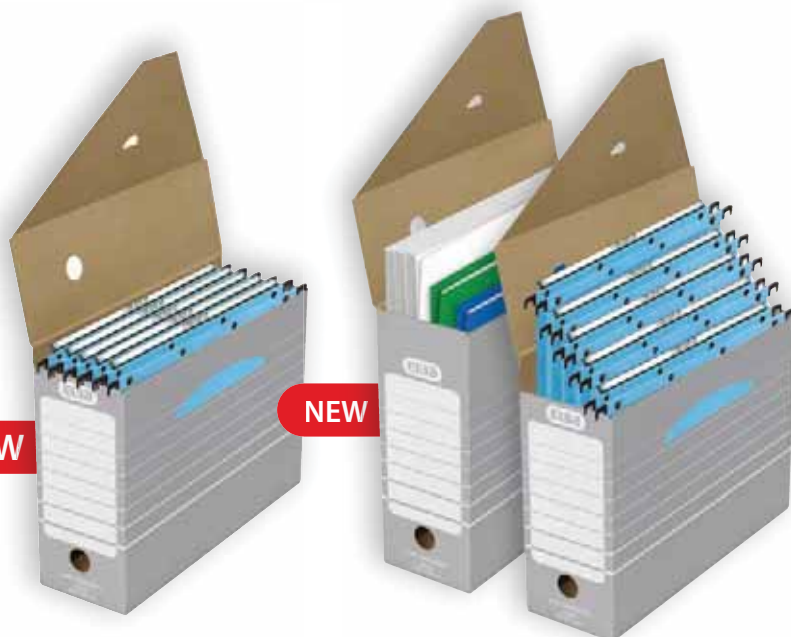

	CODICE	F.TO ESTERNO	COLORE	S.IMB/UDV	UMV
<b>NEW</b>	100552039	9,5x34x26,5	●	1/50	50
<b>NEW</b>	100333274	11x34x27	●	1/10	10

## Scatole archivio automontanti

Realizzate in cartone microonda bicolore (bianco/grigio), privo di acidi e certificato per un'archiviazione di lunga durata. Facile sistema di auto montaggio e look professionale adatto per ogni esigenza di personalizzazione. Apertura ad incastro superiore. 2 fori di estrazione. Ideali per l'archiviazione di documenti in formato A4 e cartelle sospese (interasse 33 cm) con cavalierino.



**QUALITÀ ELBA**

- SISTEMA COORDINATO
- ELEVATA RESISTENZA E DURATA
- PERSONALIZZABILE
- IDEALE PER CASA E UFFICIO



	CODICE	F.TO ESTERNO	COLORE	S.IMB/UDV	UMV
NEW	400061155	20x34x27	●	1/10	10
NEW	400061154	15x34x27	●	1/10	10

## Scatole archivio automontanti

Realizzate in cartone microonda bicolore (bianco/grigio), privo di acidi e certificato per un'archiviazione di lunga durata. Facile sistema di auto montaggio e look professionale adatto per ogni esigenza di personalizzazione. Chiusura con coperchio separato. Ideali per l'archiviazione di cartelle sospese (interasse 33 cm) con cavalierino, registratori a leva e scatole archivio cod. 100552039 e 100333274.

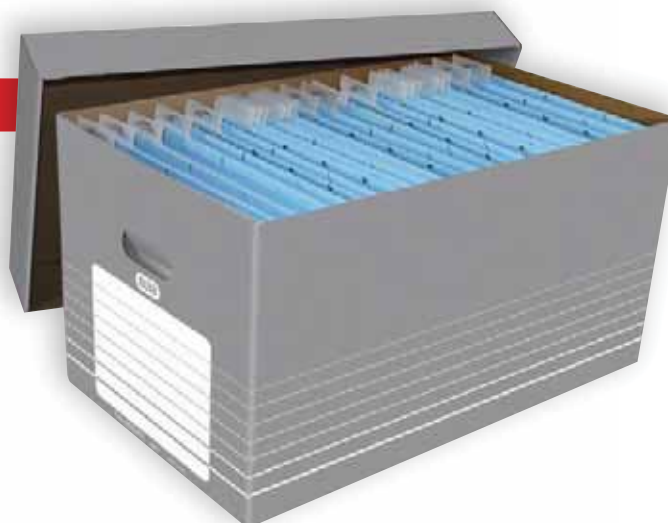

**QUALITÀ ELBA**

- SISTEMA COORDINATO
- ELEVATA RESISTENZA E DURATA
- PERSONALIZZABILE
- IDEALE PER CASA E UFFICIO



	CODICE	F.TO ESTERNO	COLORE	S.IMB/UDV	UMV
NEW	100333273	37x62,2x32,2	●	1/5	5



## Scatole archivio automontanti

Realizzate in cartone microonda bicolore (bianco/grigio), privo di acidi e certificato per un'archiviazione di lunga durata. Facile sistema di auto montaggio e look professionale adatto per ogni esigenza di personalizzazione. Chiusura con coperchio attaccato sul lato lungo. Ideali per l'archiviazione di registratori a leva e scatole archivio cod. 100552039 e 100333274.

**QUALITÀ ELBA**

- SISTEMA COORDINATO
- ELEVATA RESISTENZA E DURATA
- PERSONALIZZABILE
- IDEALE PER CASA E UFFICIO



**NEW**



CODICE	F.TO ESTERNO	COLORE	S.IMB/UDV	UMV
<b>NEW</b> 400061159	34,5x45x28	●	1/10	10

## Scatole archivio automontanti

Realizzate in cartone microonda bicolore (bianco/grigio), privo di acidi e certificato per un'archiviazione di lunga durata. Facile sistema di auto montaggio e look professionale adatto per ogni esigenza di personalizzazione. Sovrapponibili mediante linguette prefustellate.

Il cod. 400014215 può contenere registratori a leva, raccoglitori ad anelli o scatole archivio cod. 100552039 e 100333274.

Il cod. 100552040 può contenere scatole archivio cod. 100552039, 100333274 e 100552038.

**QUALITÀ ELBA**

- SISTEMA COORDINATO
- ELEVATA RESISTENZA E DURATA
- PERSONALIZZABILE
- IDEALE PER CASA E UFFICIO



**NEW**



**NEW**



CODICE	F.TO ESTERNO	COLORE	S.IMB/UDV	UMV
<b>NEW</b> 400014215	46,5x36x32,5	●	1/10	10
<b>NEW</b> 100552040	45,5x35,5x27	●	1/10	10

## Scatole archivio automontanti

Realizzate in cartone microonda bicolore (bianco/ grigio), privo di acidi e certificato per un'archiviazione di lunga durata. Facile sistema di auto montaggio e look professionale adatto per ogni esigenza di personalizzazione. Apertura a cassetto. Ideali per l'archiviazione di cartelle sospese (interasse 33 cm) con e senza cavalierino, registratori a leva e scatole archivio cod. 100552039 e 100333274.

NEW



QUALITÀ **ELBA**

- SISTEMA COORDINATO
- ELEVATA RESISTENZA E DURATA
- PERSONALIZZABILE
- IDEALE PER CASA E UFFICIO



CODICE	F.TO ESTERNO	COLORE	S.IMB/UDV	UMV
NEW 400061160	38,5x46x35	●	1/4	4

## Scatole archivio automontanti

Realizzate in cartone microonda bicolore (bianco/ grigio), privo di acidi e certificato per un'archiviazione di lunga durata. Facile sistema di auto montaggio e look professionale adatto per ogni esigenza di personalizzazione. Ideali per l'archiviazione di documenti in formato A3.

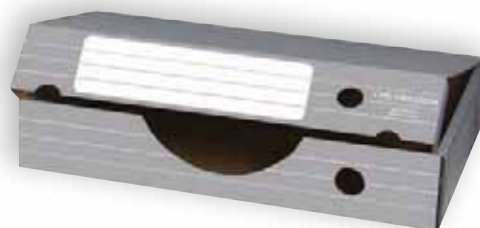

NEW

QUALITÀ **ELBA**

- SISTEMA COORDINATO
- ELEVATA RESISTENZA E DURATA
- PERSONALIZZABILE
- IDEALE PER CASA E UFFICIO



CODICE	F.TO ESTERNO	COLORE	S.IMB/UDV	UMV
NEW 100552038	45x34x8,8	●	1/10	10

## Scatole archivio automontanti

Realizzate in cartone microonda bicolore (bianco/ grigio), privo di acidi e certificato per un'archiviazione di lunga durata. Facile sistema di auto montaggio e look professionale adatto per ogni esigenza di personalizzazione. Ideali per l'archiviazione di documenti in formato A4 (cataloghi, riviste, magazine, ecc.).



NEW

QUALITÀ **ELBA**

- SISTEMA COORDINATO
- ELEVATA RESISTENZA E DURATA
- PERSONALIZZABILE
- IDEALE PER CASA E UFFICIO



CODICE	F.TO ESTERNO	COLORE	S.IMB/UDV	UMV
NEW 100552043	7,5x27x32	●	1/10	10

# Cartelle sospese



Una linea di cartelle sospese in cartoncino kraft e polipropilene ad elevato spessore che fornisce una soluzione a qualsiasi necessità di utilizzo. Ogni singolo prodotto, dall'ideazione alla scelta dei materiali fino allo sviluppo e alla produzione finale, attraverso scrupolosi controlli di qualità e analisi nel completo rispetto di tutte le normative europee.



## Cartelle sospese per cassetto ULTIMATE



Realizzate in cartoncino kraft di colore arancio da 240 g/m<sup>2</sup>. 100% pura carta vergine con fibre di cotone. Sistema innovativo di collegamento in continuo con bottoni a pressione ultra resistenti per evitare la perdita dei documenti e la caduta delle cartelle sospese. Barrette in acciaio armonico con ganci rivestiti in plastica per facilitarne lo scorrimento. Porta etichette a lenticolare per facilitare la lettura.

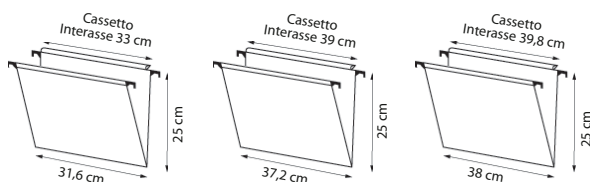

COLLEGAMENTO IN CONTINUO

### QUALITÀ ELBA

- CARTONCINO CANSON
- PORTA ETICHETTE LENTICOLARE
- GANCI RIVESTITI IN PLASTICA
- BOTTONI A PRESSIONE PER IL COLLEGAMENTO



CODICE	VECCHIO CODICE	F.TO ESTERNO	INTERASSE	FONDO	COLORE	S.IMB/UDV	UMV
100330270	120020000066	31,6x25	COMMERCIALE 33	V	●	1/25	25
100330272	120020000266	31,6x25	COMMERCIALE 33	U 30 mm	●	1/25	25
100330312	120020600066	37,2x25	LEGALE 39	V	●	1/25	25
100330314	120020600266	37,2x25	LEGALE 39	U 30 mm	●	1/25	25
100330327	120020850066	38x25	LEGALE 39,8	V	●	1/25	25
100330328	120020850266	38x25	LEGALE 39,8	U 30 mm	●	1/25	25

## Cartelle sospese per armadio ULTIMATE



Realizzate in cartoncino kraft di colore arancio da 240 g/m<sup>2</sup>. 100% pura carta vergine con fibre di cotone. Sistema innovativo di collegamento in continuo con bottoni a pressione ultra resistenti per evitare la perdita dei documenti e la caduta delle cartelle sospese. Barrette in acciaio armonico con ganci rivestiti in plastica per facilitarne lo scorrimento. Porta etichette a lenticolare per facilitare la lettura.

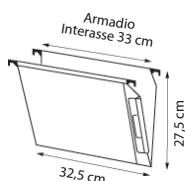

COLLEGAMENTO IN CONTINUO

### QUALITÀ ELBA

- CARTONCINO CANSON
- PORTA ETICHETTE LENTICOLARE
- GANCI RIVESTITI IN PLASTICA
- BOTTONI A PRESSIONE PER IL COLLEGAMENTO

CODICE	VECCHIO CODICE	F.TO ESTERNO	INTERASSE	FONDO	COLORE	S.IMB/UDV	UMV
100330473	120050000066	32,5x27,5	COMMERCIALE 33	V	●	1/25	25
100330475	120050000266	32,5x27,5	COMMERCIALE 33	U 30 mm	●	1/25	25
100330476	120050000366	32,5x27,5	COMMERCIALE 33	U 50 mm	●	1/25	25

## Cartelle sospese per cassetto DEFI

### DEFI

Realizzate in cartoncino kraft colore arancio da 220 g/m<sup>2</sup>. 100% riciclato. Barrette sospensione in polistirene nero antiurto, con sistema di collegamento in continuo ad incastro che assicurano il perfetto trattenimento dei documenti archiviati. Portaetichette lenticolare lungo per una lettura facilitata. Fondo a U con base rinforzata.

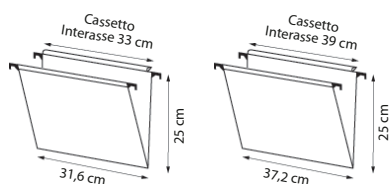

BARRETTE DI SOSPENSIONE  
IN POLISTIRENE ANTIURTO

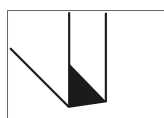

FONDO A U CON BASE  
INDEFORMABILE RINFORZATA



### QUALITÀ ELBA

- CARTONCINO RIGIDO 100% RICICLATO
- PORTA ETICHETTE LENTICOLARE
- BARRE IN POLISTIRENE ANTIURTO
- SISTEMA DI COLLEGAMENTO IN CONTINUO

CODICE	VECCHIO CODICE	F.TO ESTERNO	INTERASSE	FONDO	COLORE	S.IMB/UDV	UMV
100330631	120070000066	31,6x25	COMMERCIALE 33	V	●	1/25	25
100330633	120070000266	31,6x25	COMMERCIALE 33	U 30 mm	●	1/25	25
100330685	120070350066	37,2x25	LEGALE 39	V	●	1/25	25
100330687	120070350266	37,2x25	LEGALE 39	U 30 mm	●	1/25	25

## Cartelle sospese per armadio DEFI

### DEFI

Realizzate in cartoncino kraft colore arancio da 220 g/m<sup>2</sup>. 100% riciclato. Barrette sospensione in polistirene nero antiurto, con sistema di collegamento in continuo ad incastro che assicurano il perfetto trattenimento dei documenti archiviati. Portaetichette lenticolare lungo per una lettura facilitata. Fondo a U con base rinforzata.

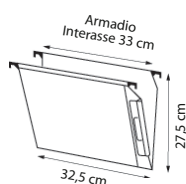

BARRETTE DI SOSPENSIONE  
IN POLISTIRENE ANTIURTO

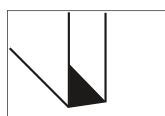

FONDO A U CON BASE  
INDEFORMABILE RINFORZATA



### QUALITÀ ELBA

- CARTONCINO RIGIDO 100% RICICLATO
- PORTA ETICHETTE LENTICOLARE
- BARRE IN POLISTIRENE ANTIURTO
- SISTEMA DI COLLEGAMENTO IN CONTINUO

CODICE	VECCHIO CODICE	F.TO ESTERNO	INTERASSE	FONDO	COLORE	S.IMB/UDV	UMV
100330742	120070950066	32,5x27,5	COMMERCIALE 33	V	●	1/25	25
100330744	120070950266	32,5x27,5	COMMERCIALE 33	U 30 mm	●	1/25	25

Cartelle sospese per cassetto POLYPRO DESIGN

**POLYPRO DESIGN**

Realizzate in polipropilene trasparente in 4 tonalità di colori con alternanza di finiture satinata e lucida. Lavabili. Massima resistenza. Sistema di montaggio rinforzato e collegamento con bottoni a pressione. Barrette in acciaio armonico. Portae-tichette lenticolare. Etichetta personalizzabili con Elba Print.

**QUALITÀ ELBA**

- POLIPROPILENE COLORATO TRASLUCIDO
- PORTA ETICHETTE LENTICOLARE
- GANCI RIVESTITI IN PLASTICA
- BOTTONI A PRESSIONE PER IL COLLEGAMENTO
- BARRE IN ACCIAIO ARMONICO

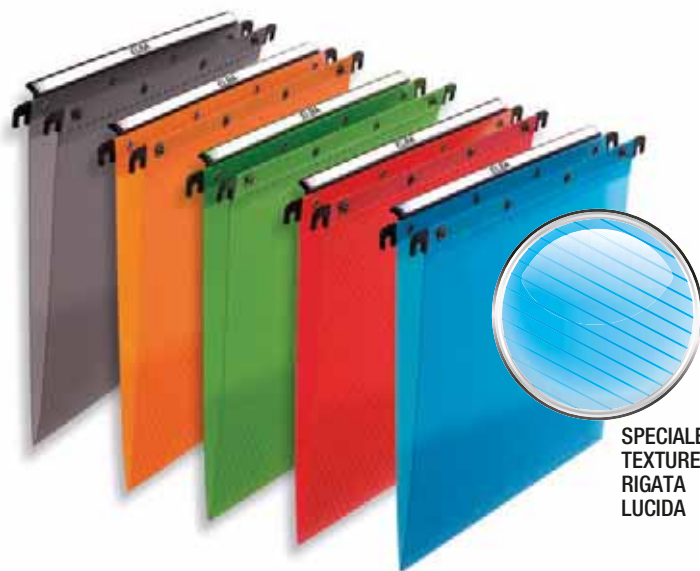
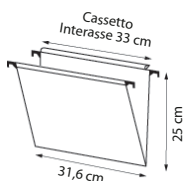

SPECIALE TEXTURE RIGATA LUCIDA

CODICE	VECCHIO CODICE	F.TO ESTERNO	INTERASSE	FONDO	COLORE	S.IMB/UDV	UMV
100330406	120038559015	31,6x25	COMMERCIALE 33	V	ASSORTITO	1/10	10

Cartelle sospese per armadio POLYPRO DESIGN

**POLYPRO DESIGN**

Realizzate in polipropilene trasparente in 4 tonalità di colori con alternanza di finiture satinata e lucida. Lavabili. Massima resistenza. Sistema di montaggio rinforzato e collegamento con bottoni a pressione. Barrette in acciaio armonico. Portae-tichette lenticolare. Etichetta personalizzabili con Elba Print.

**QUALITÀ ELBA**

- POLIPROPILENE COLORATO TRASLUCIDO
- PORTA ETICHETTE LENTICOLARE
- GANCI RIVESTITI IN PLASTICA
- BOTTONI A PRESSIONE PER IL COLLEGAMENTO
- BARRE IN ACCIAIO ARMONICO

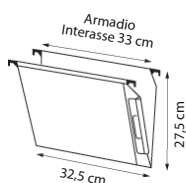

SPECIALE TEXTURE RIGATA LUCIDA

CODICE	VECCHIO CODICE	F.TO ESTERNO	INTERASSE	FONDO	COLORE	S.IMB/UDV	UMV
100330599	120068370015	32,5x27,5	COMMERCIALE 33	V	ASSORTITO	1/10	10

## Cartelle sospese per cassetto ULTIMATE

AZOV  
ULTIMATE

Realizzate in polipropilene alta qualità ad alto spessore. Adatte per uso intenso. Speciale saldatura per alta resistenza. Fondo a "U" antiscivolo super rinforzato adatto per l'archivio di documenti pesanti. Sistema esclusivo di montaggio in continuo con rivetti metallici. Porta cartellino lenticolare. Etichette incluse.

QUALITÀ **ELBA**

- POLIPROPILENE OPACO
- PORTA ETICHETTE LENTICOLARE
- GANCI RIVESTITI IN PLASTICA
- BOTTONI A PRESSIONE PER IL COLLEGAMENTO
- BARRE IN ACCIAIO ARMONICO
- FONDO A "U" ANTISCIVOLO

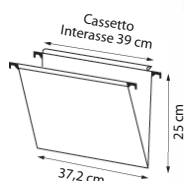
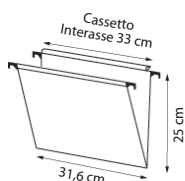

CODICE	VECCHIO CODICE	F.TO ESTERNO	INTERASSE	FONDO	COLORE	S.IMB/UDV	UMV
100330377	120038300212	31,6x25	COMMERCIALE 33	U 30 mm	●	1/10	10
100330415	120038598212	37,2x25	LEGALE 39	U 30 mm	●	1/10	10
100330417	120038598412	37,2x25	LEGALE 39	U 80 mm	●	1/10	10

## Classificatori ULTIMATE

Cartelline colorate per cartelle sospese con tacca per una identificazione immediata. Realizzate in robustissimo cartoncino da 240 g/m<sup>2</sup>. Dorso estensibile fino a 2 cm. Formato 31,5 x 22,5 cm. (31,5 x 24 cm. con tacca).

QUALITÀ **ELBA**

- CARTONCINO RIGIDO CANSON
- COLORI BRILLANTI
- DORSO ESTENSIBILE FINO A 2 CM.



CODICE	VECCHIO CODICE	F.TO ESTERNO	FONDO	COLORE	S.IMB/UDV	UMV
100330160	103265	31,5x21,5	V	ASSORTITO	1/5	5



# Corrispondenza



Per una spedizione semplice e in totale sicurezza, Favorit presenta due gamme "premium quality" dalle caratteristiche uniche e distintive. L'utilizzo di materiali in polietilene di elevata qualità e l'attenzione al confezionamento e alla personalizzazione costituiscono il successo di queste due linee.



## Buste adesive per spedizioni

### SPEEDY-DOC

Realizzate in POLITENE da 50 my semi trasparente con adesivo multi-superficie. Disponibili nei più comuni formati adatti alla spedizione. Inserimento dall'alto con speciale chiusura che evita la fuoriuscita dei documenti.

#### QUALITÀ **favorit**

- IDEALE PER SPEDIZIONI
- MASSIMA SICUREZZA
- APPLICAZIONE SU QUALSIASI SUPERFICIE
- RESISTENTE ALL'ACQUA
- EXTRA PROTEZIONE



CODICE	VECCHIO CODICE	CONFEZIONE	TIPOLOGIA	F.TO ESTERNO	F.TO INTERNO	S.IMB/UDV	UMV
100500098	02801001	100	C5	24x18,5	22,5x16	1/10	10
100500099	02801501	250	C5 NEUTRO	24x18,5	22,5x16	1/4	4
100500100	02802001	100	C6	17,5x13,5	16,5x11	1/10	10
100500102	02804001	100	LD	24x13,5	23x11	1/10	10
100500097	02800501	100	NUOVO PT	27,5x18	22,5x16	1/10	10
100500101	02803001	100	PT	19,7x14,6	19x12,5	1/10	10
100500103	02806001	50	C4	34x24,8	31x23	1/10	10

## Buste di sicurezza per spedizioni

### FAVORITSAFE

Realizzate in POLIETILENE da 70 my nero all'interno e bianco opaco all'esterno. FAVORITSAFE è la linea di buste per la spedizione di documenti riservati e di valore. La chiusura di sicurezza protegge il contenuto da intrusioni indesiderate e mostra eventuali manomissioni. Patella protettiva con adesivo permanente irreversibile. Antistrappo e impermeabile.

**QUALITÀ Favorit**

- IDEALE PER SPEDIZIONI
- MASSIMA SICUREZZA
- EXTRA PROTEZIONE
- RESISTENTE ALL'ACQUA
- CHIUSURA CON ADESIVO IRREVERSIBILE



RESISTENTE  
AL FREDDO



RESISTENTE  
AL CALDO



RESISTENTE  
ALL'ACQUA

CODICE	VECCHIO CODICE	CONFEZIONE	TIPOLOGIA	F.TO ESTERNO	F.TO INTERNO	S.IMB/UDV	UMV
100500104	02851004	25	C5	24,8x17,6	22,5x16	1/20	20
100500105	02852004	25	C4	34,5x23,6	32,5x22,5	1/20	20
100500106	02853004	25	B4	38,8x25	36,5x24,5	1/20	20



# SCUOLA

Un quaderno per ogni esigenza! Scuola primaria, secondaria inferiore e superiore, ogni tappa è fondamentale. Oxford ha creato per tutti gli studenti prodotti scolastici per rispondere alle loro esigenze e aspettative.



**Copertine con plastificazione lucida**  
estremamente resistente e layout a 2 tonalità di colore.



**Copertine in polipropilene**  
leggere e resistenti.



**Carta OPTIK PAPER® 90 g/m<sup>2</sup>**  
Liscia e satinata per una perfetta fluidità di scrittura.  
Non permette all'inchiostro di attraversare la pagina.

## OXFORD SCHOOL MAXI PUNTO METALLICO - OPENFLEX®

Maxi Punto Metallico con carta Optik Paper® da 90 grammi, estremamente liscia e satinata. Una rivoluzione nell'universo dei quaderni punto metallico: una copertina in polipropilene davvero innovativa! Grazie al brevetto OpenFlex® i quaderni Oxford con copertina in polipropilene trasparente sono molto resistenti e assolutamente comodi da usare. Un processo di fabbricazione rivoluzionario grazie al quale il dorso delle copertine in polipropilene rimane flessibile e garantisce un'apertura a 360°. 2 prodotti in 1! Grazie alla copertina in polipropilene non è più necessario usare il copriquaderno!



**OPTIK PAPER**  
Feel the difference

**OXFORD ACTS**  
FOR THE PLANET

Carta  
**90g**

Copertina:  
**polipropilene**

CODICE	VECCHIO CODICE	FORMATO	PAGINE	RIGATURA	COLORI	S.IMB/UDV	UMV
100103463	H287814	21x29,7	96 + R	5mm	8	10/40	40
100101550	H287815	21x29,7	96 + R	1R	8	10/40	40

## OXFORD SCHOOL SPIRALATI IN POLIPROPILENE

Quaderni, Maxi e Mini spiralati, con copertina in polipropilene flessibili, impermeabili e lavabili, con un nuovo design moderno, elegante e di tendenza. Carta Optik Paper® da 90 grammi, estremamente liscia e satinata, resistente a strappi e cancellature ripetute. Utilizzati soprattutto dai ragazzi delle Superiori per la loro praticità, resistenza e per il loro appeal giovane e vivace.



**OPTIK PAPER**  
Feel the difference

**OXFORD ACTS**  
FOR THE PLANET

Carta  
**90g**

Copertina:  
**polipropilene**

CODICE	VECCHIO CODICE	FORMATO	PAGINE	RIGATURA	COLORI	S.IMB/UDV	UMV
100102574	H17703440	11x17	180	5mm	6	10/40	40
100104404	H37700440	17x22	100	5mm	5	10/60	60
100101592	-	21x29,7	100	5mm	4	5/20	20
100103291	H37701440	21x29,7	180	5mm	4	5/20	20

## OXFORD SCHOOL MAXI PUNTO METALLICO - MUSICA

Maxi ed album musica, con rigatura specifica da 12 o 6 pentagrammi con intercalare. Carta Optik Paper® da 90 grammi, estremamente liscia e satinata. La grafica funzionale ed elegante è adatta a tutte le persone che amano la musica.



CODICE	VECCHIO CODICE	FORMATO	PAGINE	RIGATURA	S.IMB/UDV	UMV
100480807	90001	MAXI - 21x29,7	64	12 PENTAGRAMMI C/INTERCALARE	10/50	50
100102684	H378524	ALBUM - 22x17	16	6 PENTAGRAMMI C/INTERCALARE	20/80	80



Il concetto **European Book:**

- le pagine del quaderno sono suddivise in sezioni;
- le sezioni sono identificate attraverso il colore dei margini delle pagine;
- la cifra che segue la scritta European Book sulla copertina indica il numero di varianti colore delle pagine interne;
- fogli staccabili con microperforazione per una facile archiviazione.

**OXFORD SCHOOL SPIRALATI - EUROPEAN BOOK:1**

Maxi spiralato A4+, con copertina in polipropilene, 160 pagine. Carta Optik Paper® estremamente liscia e satinata, da 90 grammi, evita che l'inchiostro attraversi la pagina. 4 fori con microperforazione, bordi colorati.



**OPTIK PAPER®**  
Feel the difference

**OXFORD ACTS FOR THE PLANET**

Carta **90g**

Copertina: **PP** polipropilene

CODICE	VECCHIO CODICE	FORMATO	PAGINE	RIGATURA	COLORI	S.IMB/UDV	UMV
100105869	H100105869	23x29,7	160	5mm	4	5/20	20

## OXFORD SCHOOL SPIRALATI - EUROPEAN BOOK:4

Quaderno spiraleto A5+, con copertina in polipropilene, 240 pagine. Carta Optik Paper® estremamente liscia e satinata, da 90 grammi, evita che l'inchiostro attraversi la pagina. 2 fori con microperforazione, bordi colorati.



**OPTIK PAPER**  
Feel the difference



Carta  
**90g**

Copertina:  
**polipropilene**

CODICE	VECCHIO CODICE	FORMATO	PAGINE	RIGATURA	COLORI	S.IMB/UDV	UMV
100430187	H102501204	16,3x21	240	5mm	4	5/20	20

## OXFORD SCHOOL SPIRALATI - EUROPEAN BOOK:4

Mini quaderno spiraleto A6, con copertina in polipropilene, 240 pagine. Carta Optik Paper® estremamente liscia e satinata, da 90 grammi, evita che l'inchiostro attraversi la pagina. Bordi colorati.



**OPTIK PAPER**  
Feel the difference



Carta  
**90g**

Copertina:  
**polipropilene**

CODICE	VECCHIO CODICE	FORMATO	PAGINE	RIGATURA	COLORI	S.IMB/UDV	UMV
100302799	H10250020	11x15	240	5mm	4	5/20	20



# UNIVERSITÀ

Una gamma di blocchi spiralati innovativa per rispondere alle necessità specifiche degli studenti universitari. Questa gamma propone strumenti efficaci per intraprendere con fiducia e motivazione questa nuova sfida. Prodotti leggeri, compatti e resistenti per spostarsi senza ingombri. Funzionalità innovative per un'ottima organizzazione, una maggiore facilità nel prendere appunti e una gestione ottimizzata del tempo.



**NOMADBOOK**



**PROJECT BOOK**



**ACTIVEBOOK**



**NOTEBOOK**

## INNOVAZIONE



SCANNERIZZA

SALVA IN PDF

INVIA E CONDIVIDI

### DA COSA È COMPOSTO:

- da una **pagina speciale**, presente su tutti i blocchi OXFORD STUDENT, dotata di **4 TAGS** agli angoli del foglio.



- da un **APP gratuita SOS NOTES**, disponibile su App Store e Google Play.

### COME FUNZIONA:

- i **4 TAGS** sono individuati dallo Smartphone mentre si utilizza l'APP **SOS NOTES**...



- ... l'APP **SCANNERIZZA** gli appunti in alta risoluzione e nelle proporzioni reali.  
- gli appunti vengono quindi **salvati come file PDF** all'interno dello Smartphone...

- ...pronti per essere **inviati** per e-mail, **esportati** su DropBox oppure **condivisi** su Facebook.



### NOMADBOOK

Copertina in polipropilene. Chiusura ad elastico, cartellina 3 lembi.



### PROJECTBOOK

Copertina in polipropilene. Margini colorati. 3 divisori rimovibili in polipropilene. Tasca porta-documenti.

### NOTEBOOK

Copertina cartonata rigida con plastificazione lucida.



### ACTIVEBOOK

Copertina in polipropilene. Righello segnalibro rimovibile in polipropilene. Tasca portadocumenti in cartoncino.



SCARICA L'APP GRATUITA SU:



OXFORD STUDENT NOTEBOOK

Blocco spiralato NOTEBOOK A4+. Copertina cartonata rigida con plastificazione lucida. 160 pagine. Microperforazione e 4 fori. Carta Optik Paper® estremamente liscia e satinata, da 90 grammi, evita che l'inchiostro attraversi la pagina. Speciale rigatura da utilizzare con l'App SOS NOTES, permette di salvare gli appunti in PDF, condividerli e inviarli via mail.



SCARICA  
IL VIDEO  
DIMOSTRATIVO



\*



SCARICA L'APP GRATUITA SU:



Copertina: cartone rigido con plastificazione lucida

CODICE	VECCHIO CODICE	FORMATO	PAGINE	RIGATURA	COLORI	S.IMB/UDV	UMV
400037406	-	24x29,7	160	5mm c/m*	4	5/20	20
400037407	-	24x29,7	160	Rigato*	4	5/20	20

## OXFORD STUDENT NOMADBOOK

Maxi spiralato multifunzionale! 2 prodotti in 1: Maxi spiralato con copertina in polipropilene per annotare i vostri appunti e 1 cartellina portadocumenti con elastico per archiviare appunti e documenti. Pratico lembo laterale da usare come segnalibro. Un rinforzo di cartone alla fine del quaderno per prendere comodamente gli appunti fino all'ultima pagina. 160 pagine, microperforazione, 4 fori. Carta Optik Paper® estremamente liscia e satinata, da 90 grammi, evita che l'inchiostro attraversi la pagina. Speciale rigatura da utilizzare con l'App SOS NOTES, permette di salvare gli appunti in PDF, condividerli e inviarli via mail.



SCARICA L'APP GRATUITA SU:



CODICE	VECCHIO CODICE	FORMATO	PAGINE	RIGATURA	COLORI	S.IMB/UDV	UMV
400019522	-	24x31	160	5mm c/m*	4	5/20	20

OXFORD STUDENT PROJECT BOOK

Maxi spiralato per un'organizzazione efficace dei propri appunti. 4 colori dei margini delle pagine per individuare le diverse sezioni, 3 intercalari rimovibili in polipropilene, tasca porta-documenti. 200 pagine con microperforazione e 4 fori. Carta Optik Paper® estremamente liscia e satinata, da 90 grammi, evita che l'inchiostro attraversi la pagina. Speciale rigatura da utilizzare con l'App SOS NOTES, permette di salvare gli appunti in PDF, condividerli e inviarli via mail.



\*



SCARICA L'APP GRATUITA SU:



CODICE	VECCHIO CODICE	FORMATO	PAGINE	RIGATURA	COLORI	S.I.M.B./U.D.V.	U.M.V.
400037432	-	23x29,7	200	5mm c/m*	4	5/15	15

## OXFORD STUDENT ACTIVEBOOK

Blocco spiraleto ACTIVEBOOK A4+. Copertina in polipropilene. Righello segnalibro rimovibile in polipropilene. Tasca portadocumenti in cartoncino. 160 pagine con micro-perforazione e 4 fori. Carta Optik Paper® estremamente liscia e satinata, da 90 grammi, evita che l'inchiostro attraversi la pagina. Speciale rigatura da utilizzare con l'App SOS NOTES, permette di salvare gli appunti in PDF, condividerli e inviarli via mail.



SCARICA  
IL VIDEO  
DIMOSTRATIVO



\*



SCARICA L'APP GRATUITA SU:



**OPTIK PAPER**  
Feel the difference

**OXFORD ACTS**  
FOR THE PLANET

Carta  
**90g**

Copertina:  
**PP** polipropilene

CODICE	VECCHIO CODICE	FORMATO	PAGINE	RIGATURA	COLORI	S.IMB/UDV	UMV
400019520	-	23x29,7	160	5mm c/m*	4	5/20	20



OXFORD STUDENT ESPOSITORE DA BANCO IN CARTONE

Disponibile in 2 diversi assortimenti con carta da 90 grammi. Rigatura 5mm c/m.



**NOMADBOOK**

15 Maxi spiralati A4+. Copertina in polipropilene. Rinforzo di cartone alla fine del quaderno. 160 pagine con microperforazione e 4 fori. Cartella a 3 lembi con chiusura ad elastico.

CODICE	DIMENSIONE	UMV
100500711	22(L)x27(P)x30,5(H)	1

**PROJECT BOOK**

15 Maxi spiralati A4+. Copertina in polipropilene. Tasca porta-documenti. 200 pagine con microperforazione e 4 fori.

CODICE	DIMENSIONE	UMV
100500713	22(L)x27(P)x30,5(H)	1



SCARICA L'APP GRATUITA SU:



O  
F  
F  
I  
C  
E

**BLOCCHI OXFORD OFFICE.**

**IL SEGNO DISTINTIVO DEI PROFESSIONISTI.** SCEGLIENDO OFFICE SI SCEGLIE IL GIUSTO ENCOMIO TRA IL TUO LAVORO E LA TUA AZIENDA. RICONOSCIUTO IN TUTTA EUROPA PER LE SUE QUALITÀ E PERFORMANCE, OFFICE È UNA GAMMA COMPLETA DI BLOCCHI PREMIUM, SINONIMO DI MODERNITÀ ED ELEGANZA NEL MONDO LAVORATIVO, EQUIPAGGIATA CON INTELLIGENTI INNOVAZIONI STUDIATE APPOSITAMENTE PER MIGLIORARE IL TUO LAVORO.



IN THE  
OFFICE



IT'S IN YOUR HANDS



[facebook.com/officenotebooks](https://facebook.com/officenotebooks)  
[my-oxford.com](http://my-oxford.com)

## OXFORD OFFICE ESSENTIALS

Maxi e quaderni spiralati con copertina cartonata soft dai colori classici, carta da 90g Optik Paper®. Disponibili a fogli fissi o con 4 fori e microperforazione. Righello segnalibro rimovibile.



Righello segnalibro in polipropilene rimovibile presente in tutti i quaderni della gamma Office A5 e A4.



Copertina in cartoncino soft con plastificazione lucida.



CODICE	VECCHIO CODICE	FORMATO	FORI	PAGINE	CARTA	RIGATURA	COLORE	S.IMB/UDV	UMV
100102565	H002983	A5	-	180	90g	5mm	●	5/20	20
100100759	H002980	A4	-	180	90g	5mm	●	5/20	20
100102931	H002982	A4	-	180	90g	Rigato c/m	●	5/20	20
100102938	H002204	A5	-	180	90g	5mm	●●●●●	5/20	20
100103741	H002205	A5	-	180	90g	Rigato c/m	●●●●●	5/20	20
100105406	H002210	A4	-	180	90g	5mm	●●●●●	5/20	20
100105331	H002211	A4	-	180	90g	Rigato c/m	●●●●●	5/20	20
100104364	H002216	A4+	4 - microperf.	180	90g	5mm	●●●●●	5/20	20
100103461	H002217	A4+	4 - microperf.	180	90g	Rigato c/m	●●●●●	5/20	20

## TASK MANAGER ESSENTIALS

Blocchi spiralati con copertina cartonata dai colori professionali. Doppia spirale di colore nero sul lato corto. Speciale rigatura che consente di gestire e pianificare l'elenco delle attività lavorative.



NEW

Speciale rigatura per la gestione delle attività



CODICE	FORMATO	PAGINE	CARTA	RIGATURA	COLORE	S.IMB/UDV	UMV
NEW 400055727	12,5x20	140	90g	SPECIALE	●●	5/20	20

## EUROPEAN BOOK ESSENTIALS

Quaderni e maxi spiralati, copertina in cartone rigido dai colori intensi, carta da 90g Optik Paper®, microperforazione, pagine con bordi colorati, 3 divisori rimovibili in polipropilene.

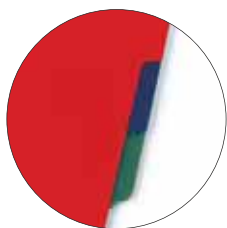

Divisori in polipropilene facilmente rimovibili e riposizionabili per organizzare gli appunti

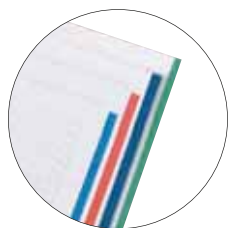

Pagine con bordi colorati per individuare in modo facile le diverse sezioni



CODICE	VECCHIO CODICE	FORMATO	FORI	PAGINE	CARTA	RIGATURA	COLORE	S.IMB/UDV	UMV
100104738	H002504	A4+	4	240	90g	5mm riq.		5/15	15
100100748	H002506	A4+	4	240	90g	Rigato c/m riq.		5/15	15

## MEETINGBOOK® ESSENTIALS

Maxi spiralato con copertina cartonata soft e cartellina 3 lembi ad elastico incorporata, carta da 90g Optik Paper®, 4 fori con microperforazione.



Chiusura ad elastico

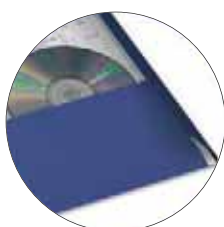

Cartella 3 lembi



CODICE	VECCHIO CODICE	FORMATO	FORI	PAGINE	CARTA	RIGATURA	COLORE	S.IMB/UDV	UMV
100102031	H002226	A4+	4 - microperf.	180	90g	5mm		5/20	20

## EDITORIALI ESSENTIALS

Maxi e mini editoriali, copertina in cartone soft dai colori intensi, dorso in tela, carta da 90g Optik Paper®, angoli staccabili per individuare in modo facile la nuova pagina.



Editoriale copertina soft dorso in tela flessibile



CODICE	VECCHIO CODICE	FORMATO	PAGINE	CARTA	RIGATURA	COLORE	S.IMB/UDV	UMV
100101756	H002360	9x14	192	90g	5mm		10/40	40
100100923	H002304	A4	192	90g	5mm		5/20	20

## OXFORD OFFICE URBAN MIX

Maxi spiralati con copertina in polipropilene dai colori eleganti effetto metallizzato, carta da 90g Optik Paper®. Righello segnalibro rimovibile in polipropilene incluso.



Righello segnalibro in polipropilene rimovibile presente in tutti i quaderni della gamma Office A5 e A4.

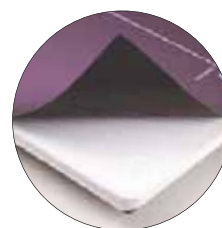

Copertina bicolore metallizzato

**OPTIK PAPER®**  
Feel the difference

**OXFORD ACTS**  
FOR THE PLANET

Carta **90g**

Copertina: **PP** polipropilene

CODICE	VECCHIO CODICE	FORMATO	PAGINE	CARTA	RIGATURA	COLORE	S.IMB/UDV	UMV
100100899	H002461	A6	180	90g	5mm	●●●●	10/40	40
100104341	H002402	A5	180	90g	5mm	●●●●●	5/20	20
100101300	H002403	A5	180	90g	Rigato c/m	●●●●●	5/20	20
100101421	H002406	A4	180	90g	5mm	●●●●●	5/20	20
100101918	H002407	A4	180	90g	Rigato c/m	●●●●●	5/20	20

## EUROPEAN BOOK URBAN MIX

Maxi spiralati, copertina in polipropilene dai colori eleganti con effetto metallizzato, carta da 90g Optik Paper®, microperforazione, pagine con bordi colorati, 3 divisori rimovibili in polipropilene.



Divisori in polipropilene rimovibili e riposizionabili.

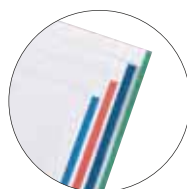

Pagine con bordi colorati per individuare le diverse sezioni.



**OPTIK PAPER**  
Feel the difference

**OXFORD ACTS**  
FOR THE PLANET

Carta **90g**

Copertina: **polipropilene**

CODICE	VECCHIO CODICE	FORMATO	FORI	PAGINE	CARTA	RIGATURA	COLORE	S.IMB/UDV	UMV
100104486	H002507	A4+	4 - microperf.	240	90g	5mm c/m		5/15	15

## MOVE BOOK URBAN MIX

Maxi con spirale doppia, copertina in polipropilene dai colori metallizzati con chiusura ad elastico. Carta Optik Paper®, pagine con microperforazione e 4 fori. Busta trasparente in polipropilene per archiviare documenti con tasca porta biglietti da visita saldata.



Busta porta documenti in polipropilene



Tasca porta biglietti da visita



**OPTIK PAPER**  
Feel the difference

**OXFORD ACTS**  
FOR THE PLANET

Carta **90g**

Copertina: **polipropilene**

CODICE	FORMATO	FORI	PAGINE	CARTA	RIGATURA	COLORE	S.IMB/UDV	UMV
400011306	A4+	4 - microperf.	160	90g	5mm		5/20	20
400011307	A4+	4 - microperf.	160	90g	Rigato c/m		5/20	20

## OXFORD OFFICE WOMAN

Maxi e quaderni spiralati con copertina cartonata soft dai colori femminili con effetto perlato, carta da 90g Optik Paper®. Righello segnalibro rimovibile.

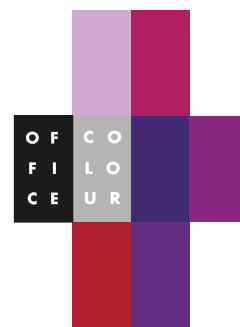

Righello segnalibro in polipropilene rimovibile presente in tutti i quaderni della gamma Office A5 e A4.



Spirale doppia colore bianco



CODICE	VECCHIO CODICE	FORMATO	PAGINE	CARTA	RIGATURA	COLORE	S.IMB/UDV	UMV
100101543	H002903	A5	180	90g	5mm	●●●●	5/20	20
100101291	H002905	A5	180	90g	Rigato c/m	●●●●	5/20	20
100105043	H002900	A4	180	90g	5mm	●●●●●●	5/20	20
100100788	H002902	A4	180	90g	Rigato c/m	●●●●●●	5/20	20

## OXFORD OFFICE RECYCLED

Maxi e quaderni spiralati con copertina cartonata soft dai colori che richiamano l'ambiente. Carta da 90g, 100% riciclata. Righello segnalibro rimovibile.

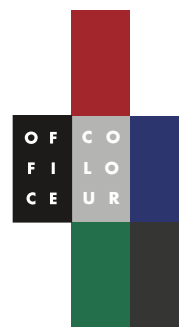

100% Recycled Paper



Righello segnalibro in polipropilene rimovibile presente in tutti i quaderni della gamma Office A5 e A4.



Carta  
**90g**  
**100% riciclata**

Copertina:  
**cartonata**  
**soft**

CODICE	VECCHIO CODICE	FORMATO	PAGINE	CARTA	RIGATURA	COLORE	S.IMB/UDV	UMV
100104311	H002231	A5	180	90g	5mm	●●●●	5/20	20
100101070	H002232	A5	180	90g	Rigato c/m	●●●●	5/20	20
100101345	H002234	A4	180	90g	5mm	●●●●	5/20	20



OXFORD OFFICE MY COLOURS

Maxi e quaderni spiralati con copertina in polipropilene traslucido dai colori brillanti, carta da 90g Optik Paper®. Risguardo fronte-retro per la massima privacy dei propri appunti. Righello segnalibro rimovibile in polipropilene.

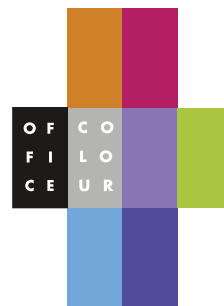

Righello segnalibro in polipropilene rimovibile presente in tutti i quaderni della gamma Office A5 e A4.



Spirale doppia colore bianco



CODICE	VECCHIO CODICE	FORMATO	PAGINE	CARTA	RIGATURA	COLORE	S.IMB/UDV	UMV
100102483	H002933	A5	180	90g	5mm		5/20	20
100104780	H002935	A5	180	90g	Rigato c/m		5/20	20
100101864	H002930	A4	180	90g	5mm		5/20	20
100104241	H002932	A4	180	90g	Rigato c/m		5/20	20

RUBRICHE MY COLOURS

Rubrica con spirale doppia, copertina in polipropilene trasparente dai colori vivaci, carta da 90g Optik Paper®. Lettere plastificate per una maggiore resistenza. Rigatura speciale.



Rigatura speciale



Lettere plastificate



CODICE	VECCHIO CODICE	FORMATO	PAGINE	CARTA	RIGATURA	COLORE	S.IMB/UDV	UMV
100101197	H002943	12x15	160	90g	SPECIALE		10/40	40

## RUBRICHE PASSWORD MANAGER

Rubrica tascabile con punto metallico. Copertina cartonata dai colori professionali, carta da 90g Optik Paper®. Lettere plastificate per una maggiore resistenza. Speciale rigatura che consente di gestire, organizzare e aggiornare le password personali.

**OPTIK PAPER**  
Feel the difference



Speciale rigatura per la gestione delle password



**PASSWORD MANAGER**  
FOR MANAGING ALL YOUR PASSWORDS

**NEW**



CODICE	FORMATO	PAGINE	CARTA	RIGATURA	COLORE	S.IMB/UDV	UMV
<b>NEW</b> 400055724	9x14	96	90g	SPECIALE	●●	10/40	40

## RUBRICHE ESSENTIALS - POLIPROPILENE

Rubrica con spirale doppia, copertina in polipropilene dai colori eleganti con effetto metallizzato, carta da 90g Optik Paper®. Lettere plastificate e rigatura speciale.

**OPTIK PAPER**  
Feel the difference



Rigatura speciale



Lettere plastificate



CODICE	FORMATO	PAGINE	CARTA	RIGATURA	COLORE	S.IMB/UDV	UMV
100107101	12x15	160	90g	SPECIALE	●●	10/40	40

## RUBRICHE ESSENTIALS - CARTONATO

Rubriche con spirale doppia, copertina cartonata rigida o in polipropilene, carta da 90g Optik Paper®. Formato A5 dotato di buste porta biglietti da visita. Lettere plastificate per una maggiore resistenza. Rigatura speciale.

**OPTIK PAPER**  
Feel the difference



Rigatura speciale



Lettere plastificate



CODICE	VECCHIO CODICE	FORMATO	PAGINE	CARTA	RIGATURA	COLORE	S.IMB/UDV	UMV
100101258	H002800	A5	144	90g	SPECIALE	●●●●	5/20	20

## OXFORD OFFICE SIGNATURE

Eleganti quaderni e mini quaderni editoriali con pratica chiusura ad elastico, porta penna, tasca interna espandibile a soffietto, carta Optik Paper® da 90 grammi, angoli arrotondati e pratico nastro in tela segnatura. Colori assortiti femminili e maschili.

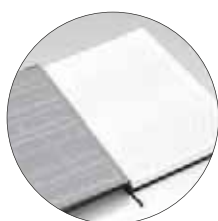

Apertura piatta



Tasca espandibile

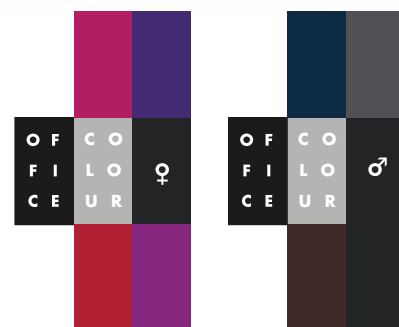

Porta penna



Elastico di chiusura



Dorso arrotondato



Finitura rigata



Nastro segna pagina

**OPTIK PAPER®**  
Feel the difference

Carta  
**90g**

Copertina:  
cartonata  
soft touch

CODICE	FORMATO	PAGINE	CARTA	RIGATURA	COLORE	S.IMB/UDV	UMV
400045810	9x14	144	90g	Righe	●●●●	5/20	20
400045811	9x14	144	90g	5mm	●●●●	5/20	20
400045814	A5	144	90g	Righe	●●●●	5/20	20
400045815	A5	144	90g	5mm	●●●●	5/20	20
400045698	9x14	144	90g	Righe	●●●●	5/20	20
400045699	9x14	144	90g	5mm	●●●●	5/20	20
400045812	A5	144	90g	Righe	●●●●	5/20	20
400045813	A5	144	90g	5mm	●●●●	5/20	20

## OXFORD BEAUTY MULTI - TASKER

Taccuino a spirale doppia con chiusura ad elastico. Copertina cartonata soft imbottita. Carta Optik Paper® da 90 grammi, angoli arrotondati, pratico righello rimovibile in polipropilene con etichette segna pagina adesive incluse. Rigature speciali con appositi riquadri per una migliore organizzazione degli appunti. Colori femminili. Ideale per un utilizzo sia personale che professionale.

beauty



Righello rimovibile con etichette segnapagina adesive



Elastico di chiusura



Spirale doppia nera



Rigatura speciale



**OPTIK PAPER**  
Feel the difference



Carta 90g



Copertina: cartonata soft imbottita

CODICE	FORMATO	PAGINE	CARTA	RIGATURA	COLORE	SIMB/UDV	UMV
400048720	A5+	120	90g	Rigato c/m		5/20	20
400040559	A5+	120	90g	5 mm c/m		5/20	20

OXFORD INTERNATIONAL NOTEBOOK

Maxi con spirale doppia, copertina in cartone rigido dal design elegante, carta Optik Paper® con microperforazione, rigature arricchite da margini e frontespizi, pagine iniziali con informazioni internazionali come prefissi telefonici e fusi orari.



SCOPRI TUTTE LE FUNZIONALITÀ

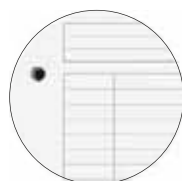

Rigature funzionali con margini e frontespizi per annotare le informazioni più importanti, per inserire gli argomenti e le priorità da svolgere.



Spirale doppia colore nero.



Carta 80g



Copertina: cartonata rigida

CODICE	VECCHIO CODICE	FORMATO	FORI	PAGINE	CARTA	RIGATURA	COLORE	S.IMB/UDV	UMV
100103664	H001201	A4+	4	160	80g	5mm c/m riq.	●	5/20	20
100104036	H001202	A4+	4	160	80g	Rigato c/m riq.	●	5/20	20

## OXFORD INTERNATIONAL ACTIVEBOOK®

Maxi e quaderni con spirale doppia, copertina in polipropilene dal design elegante, carta Optik Paper® con microperforazione, 1 separatore rimovibile in polipropilene tasca interna porta documenti. Rigature arricchite da margini e frontespizi, pagine iniziali con informazioni internazionali come prefissi telefonici e fusi orari.



SCOPRI TUTTE LE FUNZIONALITÀ



Separatore facilmente rimovibile e facile da riposizionare



Fogli facilmente strappabili grazie alla microperforazione

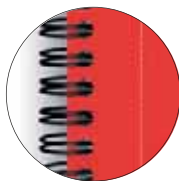
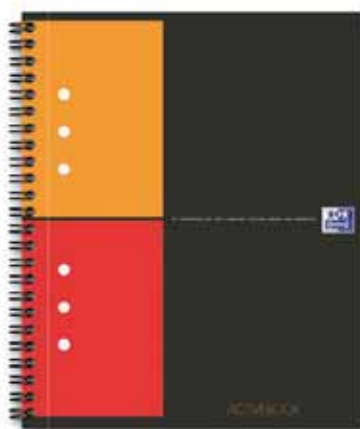

Spirale doppia colore nero.



Tasca porta documenti in cartoncino per archiviare appunti e fogli mobili.



CODICE	VECCHIO CODICE	FORMATO	FORI	PAGINE	CARTA	RIGATURA	COLORE	S.I.M.B./UDV	UMV
100102880	H001411	A5+	6	160	80g	5mm c/m riq.	●	5/40	40
100104067	H001412	A5+	6	160	80g	Rigato c/m riq.	●	5/40	40
100104329	H001401	A4+	4	160	80g	5mm c/m riq.	●	5/20	20
100102994	H001402	A4+	4	160	80g	Rigato c/m riq.	●	5/20	20

OXFORD INTERNATIONAL FILINGBOOK

Maxi con spirale doppia, copertina in cartone rigido dal design elegante, carta Optik Paper® con microperforazione, 3 separatori rimovibili in polipropilene, tasca interna porta documenti, pagine con bordi colorati. Rigature arricchite da margini e frontespizi, pagine iniziali con informazioni internazionali come prefissi telefonici e fusi orari.



SCOPRI TUTTE LE FUNZIONALITÀ



**Fogli facilmente strappabili**

Le tacche a forma di U e la microperforazione assicurano che il foglio sia strappato facilmente per essere archiviato in modo ordinato



**Sezioni**

Pagine con bordi colorati per individuare in modo facile le diverse sezioni



**Tasca porta documenti**

in cartoncino per archiviare appunti e fogli mobili.



**Divisori in polipropilene**

Facilmente rimovibili e riposizionabili per organizzare gli appunti

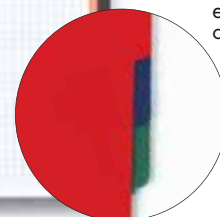

CODICE	VECCHIO CODICE	FORMATO	FORI	PAGINE	CARTA	RIGATURA	COLORE	S.IMB/UDV	UMV
100100739	H001501	A4+	4	200	80g	5mm c/m riq.	●	5/20	20

## OXFORD INTERNATIONAL MEETINGBOOK®

Maxi con spirale doppia, copertina in polipropilene dal design elegante, carta Optik Paper® con microperforazione, con cartellina a 3 lembi incorporata nel retro con chiusura ad elastico. Pratico cartoncino rigido sul retro per scrivere comodamente fino all'ultima pagina.



SCOPRI TUTTE LE FUNZIONALITÀ



Chiusura ad elastico per la massima protezione dei documenti.



Aletta segnapagina per trovare immediatamente l'ultima pagina utilizzata.



Comoda cartellina 3 lembi per archiviare documenti.

Fogli facilmente strappabili grazie alla microperforazione.

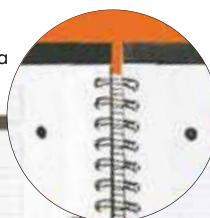

THE FIRST CHOICE FOR DEMANDING BUSINESS PEOPLE



**OPTIK PAPER®**  
Feel the difference

OXFORD  
**ACTS**  
FOR THE PLANET

Carta  
**80g**

Copertina:  
**polipropilene**

CODICE	VECCHIO CODICE	FORMATO	FORI	PAGINE	CARTA	RIGATURA	COLORE	S.IMB/UDV	UMV
100100362	H001701	A4+	4	160	80g	5mm c/m riq.	●	5/20	20
100104296	H001702	A4+	4	160	80g	Rigato c/m riq.	●	5/20	20



OXFORD INTERNATIONAL ORGANISERBOOK

Maxi con spirale doppia, copertina in polipropilene dal design elegante, carta Optik Paper® con microperforazione, pagine iniziali con indice, 6 divisori colorati con funzione di archivio, con cartellina a 3 lembi incorporata. Rigature arricchite da margini e frontespizi, pagine iniziali con informazioni internazionali come prefissi telefonici e fusi orari.

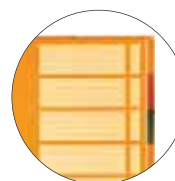

Pagina iniziale con indice per identificare facilmente e velocemente il contenuto della sezione.



6 divisori fissi per archiviare documenti dei differenti progetti e averli sempre a portata di mano



Chiusura ad elastico per la massima protezione dei documenti.

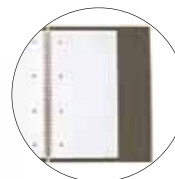

Aletta segnapagina per trovare immediatamente l'ultima pagina utilizzata.



Comoda cartellina 3 lembi per archiviare documenti.

THE FIRST CHOICE FOR DEMANDING BUSINESS PEOPLE



CODICE	VECCHIO CODICE	FORMATO	FORI	PAGINE	CARTA	RIGATURA	COLORE	S.IMB/UDV	UMV
100102777	H001801	A4+	4	160	80g	5mm c/m riq.	●	5/20	20

## OXFORD INTERNATIONAL ADDRESSBOOK

Rubrica con spirale doppia, copertina in polipropilene dal design elegante, carta Optik Paper®, due tasche interne, rigatura bicolore, 5 caselle prestampate per pagina, indice alfabetico con lettere plastificate, etichette adesive prestampate per correggere o aggiornare facilmente i dati.



SCOPRI TUTTE LE FUNZIONALITÀ



Etichette adesive prestampate per correggere o aggiornare facilmente i dati.

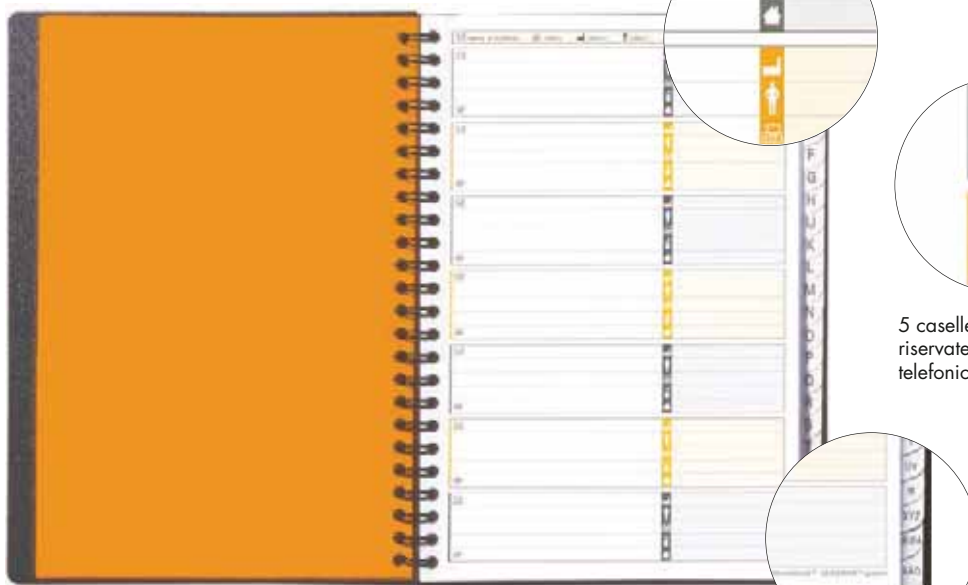

Rigatura bicolore per facilitare la lettura.



5 caselle prestampate riservate ai diversi numeri telefonici.

Indice alfabetico con lettere plastificate adatto a qualsiasi nazione europea.

**OPTIK PAPER**  
Feel the difference

OXFORD  
**ACTS**  
FOR THE PLANET

Carta  
**80g**

Copertina:  
**polipropilene**

CODICE	VECCHIO CODICE	FORMATO	PAGINE	CARTA	RIGATURA	COLORE	S.IMB/UDV	UMV
100103165	H001810	A5	144	80g	SPECIALE	●	5/20	20

OXFORD INTERNATIONAL NOTEBOOK CONNECT

Blocchi spiralati Notebook Connect A4+, 160 pagine, carta Optik Paper da 80 grammi. Copertina in cartoncino rigido con plastificazione lucida. Speciale rigatura dedicata all'utilizzo dell'applicazione gratuita inConnect che trasforma gli appunti in un documento pdf facile da inviare e condividere con i colleghi.



SCARICA  
IL VIDEO  
DIMOSTRATIVO



Blocchi | Quaderni



**SCARICA L'APP GRATUITA**

Disponibile su:

Google play

App Store

**inConnect**



Speciale rigatura per l'utilizzo dell'applicazione inConnect.



Carta 80g



Copertina: cartonata rigida

	CODICE	FORMATO	FORI	PAGINE	CARTA	RIGATURA	COLORE	S.IMB/UDV	UMV
NEW	400055725	A4+	4	160	80g	5mm c/m riq.	●	5/20	20
NEW	400055726	A4+	4	160	80g	Rigato c/m riq.	●	5/20	20

## OXFORD INTERNATIONAL SMART CHART

Blocchi per lavagna a fogli mobili, carta Optik Paper da 90 grammi con foratura universale in testa che si adatta a tutti i supporti. 30 fogli con microperforazione. Formato 68x99 cm. Speciale rigatura dedicata all'utilizzo dell'applicazione gratuita PowerChart che trasforma gli appunti in un documento pdf facile da inviare e condividere con i colleghi. Confezione da 3 blocchi.



SCARICA  
IL VIDEO  
DIMOSTRATIVO

NEW



SCARICA L'APP GRATUITA



Disponibile su:

Google play

App Store

PowerChart

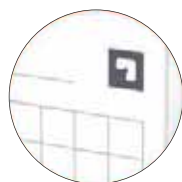

Speciale rigatura per l'utilizzo dell'applicazione PowerChart.

**OPTIK PAPER**  
Feel the difference

Carta  
90g

CODICE	FORMATO	PAGINE	CARTA	RIGATURA	S.IMB/UDV	UMV
NEW 400059718	68x99	30	90g	Bianco	1/3	3
NEW 400059719	68x99	30	90g	quadri 25x25mm	1/3	3

# Lampade e orologi

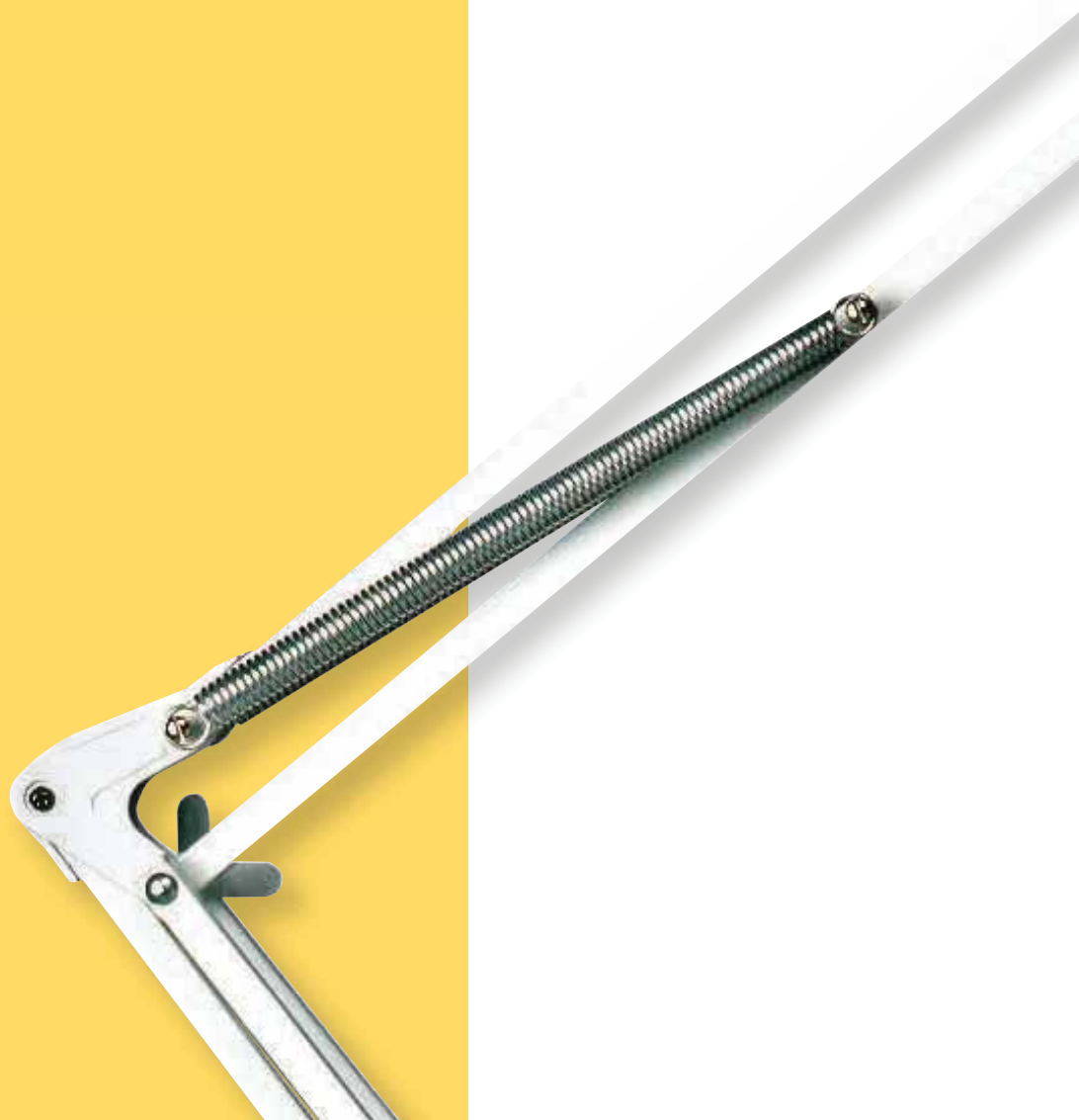

Unilux, marchio leader nell'illuminazione degli ambienti di lavoro, propone una vasta gamma di prodotti innovativi. Gli investimenti nella ricerca e sviluppo di prodotti sempre all'avanguardia sottolineano la grande attenzione dell'azienda verso gli aspetti relativi all'impatto ambientale.

**unilux**  
Créateurs de lumière



### OROLOGIO MECCANICO RADIO CONTROLLATO MAXI

Orologio da parete alimentato a batteria. Dimensioni importanti per una facile lettura anche da lontano

#### Caratteristiche tecniche

- Profondità: 5 cm
- Peso: 1350 g
- Materiale: plastica
- Alimentazione: 1 batteria AA 1,5 volt non fornita



CODICE	DIMENSIONI	COLORE	S.IMB/UDV	UMV
100340859	ø 40 cm	●	1/1	1

### OROLOGIO MECCANICO RADIO CONTROLLATO WAVE

Orologio da parete realizzato in acciaio con meccanismo di precisione al quarzo. Con tacche, numeri e lancette in nero per una lettura immediata delle ore.

#### Caratteristiche tecniche

- Profondità: 4,2 cm
- Peso: 750 g
- Materiale: ABS
- Radiocontrollato
- Alimentazione: 1 batteria AA 1,5 volt non fornita



CODICE	VECCHIO CODICE	DIMENSIONI	COLORE	S.IMB/UDV	UMV
100340854	190072322	ø 30,5 cm	●	1/1	1

## LAMPADA FLUORESCENTE MINI ZOOM

Strumento ideale per lavori di precisione. Compatta e versatile. Adatta sia per utilizzo hobbistico che professionale: artigianato, lettura, numismatica, modellismo, riparazioni di elettronica, gioielleria, occhiali ecc. Braccio con doppia articolazione, testa orientabile in tutte le direzioni. Dotata di coperchio antipolvere a protezione della lente. Lente da 3 diottrie (ingrandimenti 1.75 x), con zona specifica per ingrandimenti oltre 12 diottrie (x7).

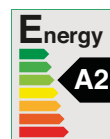

### Caratteristiche tecniche

- Lampadina fluorescente 12 W - modello Tubo fluorescente circolare 12 W 850 lumen G10Q in dotazione (ricambio codice: 100340022)
- Durata media della lampadina: 8.000 ore
- Trasformatore elettronico integrato nella base
- Interruttore integrato nella base
- Lunghezza cavo: 1,45 m
- Peso: 1,40 kg
- ø lente: 9,5 cm
- ø base: 15,5 cm
- Altezza braccio: 30 cm
- Materiale: ABS, vetro (lente)
- Conforme alle direttive CE RoHS, WEEE

### Caratteristiche Illuminotecniche

- Efficienza di illuminazione: 68lm/W
- Temperatura colore: 3000 Kelvin
- Indice di resa colore (CRI): 85
- Classificazione Energetica: A2



CODICE	LAMPADA	COLORE	S.IMB/UDV	UMV
100340264	Circolare 12 W G10Q	○	1/1	1

## LAMPADA FLUORESCENTE ZOOM

Strumento ideale per lavori di precisione. Molto potente. Capacità di ingrandimento ideale per lavori su opere d'arte, gioielli, microelettronica, protesi dentale, manicure o dove sia necessario lavoro di grande precisione. Braccio (da 100 cm) con doppia articolazione e molla di ritorno garantisce ottima manovrabilità. 3 diottrie (ingrandimenti 1.75 x). Fissaggio con morsetto.

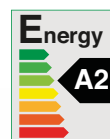

### Caratteristiche tecniche

- Lampadina fluorescente 22 W - modello Tubo fluorescente circolare 22 W G10Q in dotazione (ricambio codice: 100340023)
- Durata media della lampadina: 8.000 ore
- Trasformatore elettronico integrato nella base
- Interruttore integrato nella base
- Doppio isolamento
- Lunghezza cavo: 2,30 m
- Peso: 1,40 kg
- ø lente: 9,5 cm
- ø base: 15,5 cm
- Altezza braccio: 30 cm
- Materiale: Metallo rivestito con vernice epossidica, ABS, vetro (lente)
- Conforme alle direttive CE RoHS, WEEE

### Caratteristiche Illuminotecniche

- Efficienza di illuminazione: 45lm/W
- Temperatura colore: 6000 Kelvin
- Indice di resa colore (CRI): 85
- Classificazione Energetica: A2



CODICE	LAMPADA	COLORE	S.IMB/UDV	UMV
100340267	Circolare 22 W G10Q	○	1/1	1



## LAMPADA A LED MAGIC



Design unico, gradevole e « leggero ». Dotata di 4 Power LED da 1,6 W : durata media 40.000 ore con costante coefficiente di illuminazione. Led equipaggiati da speciali lenti per diffusione luce asimmetrica ideale per il piano di lavoro. Doppia articolazione del braccio con molle di compensazione che rendono la regolazione semplice e leggera. Il braccio ruota sulla base. Testa orientabile in modo multidirezionale, grazie allo speciale snodo sferico. Interruttore dimmer a sfioramento sulla testa. Spegnimento di sicurezza automatico dopo 5 ore.

### Caratteristiche tecniche

- 4 LED (Power LED): 4 x 1,6 W
- Durata media della lampadina: > 40.000 ore
- Interruttore sulla testa
- Lunghezza cavo: 2 m
- Materiale: Metallo, alluminio e plastica
- Peso Netto: 2,800 kg
- Dimensioni: braccia 41x2 cm, testa 11x11cm, base 18x18 cm
- Garanzia: 5 anni (trasformatore escluso)
- Conforme alle direttive CE RoHS, WEEE

### Caratteristiche Illuminotecniche

- Efficienza di illuminazione: 60 lm/W
- Temperatura colore: 3000-4500 Kelvin
- Indice di resa colore (CRI): >80
- Classificazione Energetica: A



CODICE	LAMPADA	COLORE	S.IMB/UDV	UMV
400016681	4 LED da 1,6 W, modello Power Premium	●	1/1	1

## LAMPADA A LED ERGOLIGHT



Ideale per gli operatori di videoterminali. La migliore illuminazione per il video. Dotata di 4 Power led da 1,6 W con speciali lenti per garantire una eccellente diffusione asimmetrica della luce che evita riflessi sulla superficie del video. Interruttore a sfioramento con regolatore di intensità al tatto. Rilevatore di presenza che spegne automaticamente la lampada se non vengono rilevati movimenti. Regolabile in funzione di qualsiasi esigenza dettata dalla posizione dello schermo: braccio rotante sulla base e regolabile in altezza. Calotta multidirezionale: ruota e può essere tirata in avanti rispetto al braccio orizzontale.

### Caratteristiche tecniche

- 4 Led da 1,6 W cad - Modello Power Premium
- Consumo: 6,4 W
- Durata media della lampadina: superiore a 40.000 ore
- Trasformatore a basso voltaggio removibile
- Interruttore/dimmer a sfioramento sulla calotta
- Lunghezza cavo: 1.90 m
- Peso: 2,400 kg
- Dimensioni: calotta 26,5x4,5 cm, base: 28x17,5 cm
- Altezza: da 41,5 a 56,5 cm
- Lunghezza: da 36,8 a 54,7 cm
- Conforme alle direttive CE
- Origine: FR

### Caratteristiche Illuminotecniche

- Efficienza di illuminazione: 63 lm/W
- Temperatura colore: 3000-3400 Kelvin
- Indice di resa colore (CRI): >80
- Classificazione Energetica: A1



CODICE	LAMPADA	COLORE	S.IMB/UDV	UMV
100340991	4 LED da 1,6 W - modello Power Premium	●	1/1	1

## LAMPADA A LED SCOPIA



Realizzata per l'illuminazione di postazioni con monitor o lap top dove è necessaria una diffusione della luce particolarmente ampia. Lo speciale diffusore è infatti di forma allungata per massimizzare la superficie di illuminazione. Dotata della migliore tecnologia a Led. 3 Power led da 1,6 W a garanzia di consumi ridotti a 5 W. Doppia articolazione del braccio. Sistema di sostegno a molle per una perfetta stabilità della testa sulla base. Testa inclinabile. Interruttore integrato sotto la testa. Stesso colore della luce a fluorescenza. Base zavorrata per una ottimale stabilità.

### Caratteristiche tecniche

- 3 Led da 1,6 W cad - Modello Power Premium
- Durata media della lampadina: 20.000 ore con costante coefficiente di illuminazione - Interruttore integrato sotto la testa
- Lunghezza cavo: 1,90 m
- Peso: 2,950 kg
- Altezza braccio: 40 cm
- Testa: 47x4,2 cm
- Base: 20x13 cm
- Materiale: ABS, braccio e testa in alluminio
- Colore grigio metallo
- Conforme alle direttive CE

### Caratteristiche Illuminotecniche

- Efficienza di illuminazione: 60 lm/W
- Temperatura colore: 3000-3400 K
- Indice di resa colore (CRI): >80
- Classificazione Energetica: A

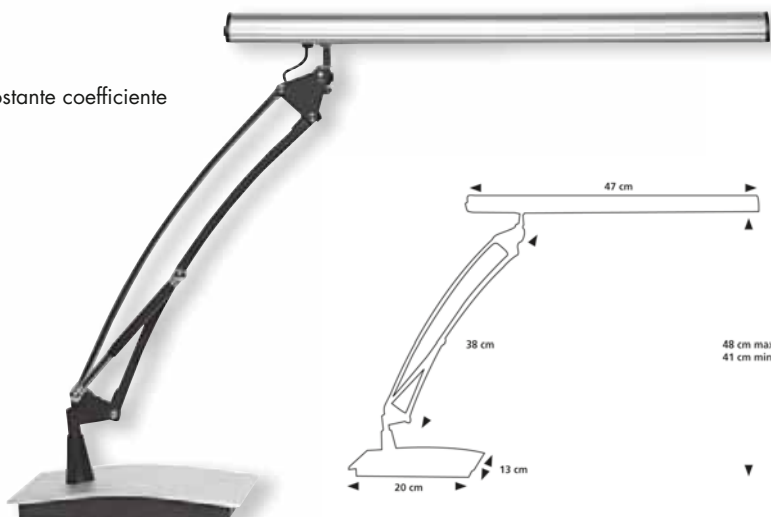

CODICE	LAMPADA	COLORE	S.IMB/UDV	UMV
100340937	3 LED da 1,6 W - modello Power Premium	●	1/1	1

## LAMPADA A LED SPHERE LED



Semplice e lineare. Dotata di 2 Power Led Premium da 2,6 W garanzia di consumi molto bassi e massima durata. Interruttore integrato nella base. Braccio e testa articolati.

### Caratteristiche tecniche

- 2 Led da 2,6 W cad - Modello Power Premium
- Consumo: 5,2 W
- Durata media della lampadina: superiore a 40.000 ore con costante coefficiente di illuminazione
- Trasformatore a basso voltaggio (700mA) removibile dal cavo di alimentazione
- Interruttore integrato nella base
- Lunghezza cavo: 2.00 m
- Peso: 1,530 kg
- Materiale: ABS, PBT resistente alle alte temperature e alluminio
- Colore grigio alluminio
- Conforme alle direttive CE RoHS, WEEE

### Caratteristiche Illuminotecniche

- Efficienza di illuminazione: 55 lm/W
- Temperatura colore: 3000-3400 Kelvin
- Indice di resa colore (CRI): 80
- Classificazione Energetica: A



CODICE	VECCHIO CODICE	LAMPADA	COLORE	S.IMB/UDV	UMV
100340451	1900679L06	2 LED da 2,6 W - modello Power Premium	●	1/1	1

## LAMPADA A LED SUCCESS 66

Lampada a led dal design classico e intramontabile. Doppio braccio con molle stabilizzatrici, il braccio inferiore è dotato di 3 profilati metallici per una maggiore solidità e stabilità. Braccio regolabile e testa snodabile. Ottima diffusione di luce grazie allo speciale smalto all'interno della calotta. Base di 3 kg. Fornita di morsetto.

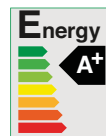

### Caratteristiche tecniche

- 1 Led da 8 W E27
- Durata media della lampadina: > 30.000 ore
- Interruttore sulla calotta
- Doppio isolamento
- Lunghezza cavo: 2,15 m.
- Materiale: Metallo rifinito con vernice epossidica nera
- Peso: 4,2 kg.
- Conforme alle direttive CE RoHS

### Caratteristiche Illuminotecniche

- Efficienza di illuminazione: 94 lm/W
- Temperatura colore: 3000 Kelvin
- Indice di resa colore (CRI): >80
- Classificazione Energetica: A+



3 tubi nel braccio inferiore garantiscono la massima solidità

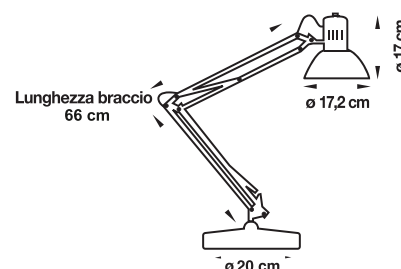

CODICE	LAMPADA	COLORE	S.IMB/UDV	UMV
<b>NEW</b> 400060239	1 Led da 8W E27	●	1/1	1

## LAMPADA A LED SUCCESS 80

Lampada a led dal design classico e intramontabile. Doppio braccio con molle stabilizzatrici, il braccio inferiore è dotato di 3 profilati metallici per una maggiore solidità e stabilità. Braccio regolabile e testa snodabile. Ottima diffusione di luce grazie allo speciale smalto all'interno della calotta. Base di 4 kg. Fornita di morsetto.

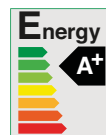

### Caratteristiche tecniche

- 1 Led da 8 W E27
- Durata media della lampadina: > 30.000 ore
- Interruttore sulla calotta
- Doppio isolamento
- Lunghezza cavo: 2,15 m.
- Materiale: Metallo con finitura cromata
- Peso: 5,52 kg.
- Conforme alle direttive CE RoHS

### Caratteristiche Illuminotecniche

- Efficienza di illuminazione: 94 lm/W
- Temperatura colore: 3000 Kelvin
- Indice di resa colore (CRI): >80
- Classificazione Energetica: A+

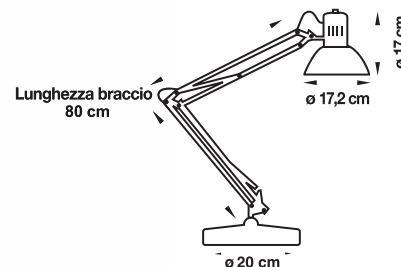

CODICE	LAMPADA	COLORE	S.IMB/UDV	UMV
<b>NEW</b> 400064645	1 Led da 8W E27	●	1/1	1

## LAMPADA A LED JOKER 2.0

Rivisitazione in chiave moderna del classico modello Joker. Linee moderne e forme armoniose sono alla base del successo di questa lampada. Braccio e testa inclinabili. Variatore di intensità di luce a 3 posizioni: spento, 100% o 70%. Braccio in alluminio con finitura in resina. Illuminazione asimmetrica.



### Caratteristiche tecniche

- Modulo Power Led da 6 W
- Durata media della lampadina: > 40.000 ore
- Interruttore sulla base
- Doppio isolamento
- Lunghezza cavo: 1,90 m.
- Materiale: ABS, PBT resistente alle alte temperature
- Peso: 1,56 kg.
- Conforme alle direttive CE RoHS

### Caratteristiche Illuminotecniche

- Efficienza di illuminazione: 108 lm/W
- Temperatura colore: 2900 Kelvin
- Indice di resa colore (CRI): >92
- Classificazione Energetica: A+

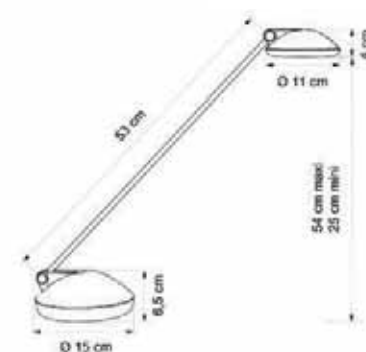

CODICE	LAMPADA	COLORE	S.IMB/UDV	UMV
<b>NEW</b> 400064432	Power Led 6 W	●	1/1	1

## LAMPADA ALOGENA JOKER

Design classico che si adatta a tutti gli uffici. Braccio e testa inclinabili fino a 20.000 movimenti garantiti. Doppia intensità 35/50 W. Braccio in alluminio con finitura in resina. Vetro protettivo anti-UV.



### Caratteristiche tecniche

- Lampadina alogena a basso voltaggio 12 V - 35/50 W modello Bulbo
- alogeno anti UV 50 W 910 lumen GY6.35 in dotazione (ricambio codice: 100340068 - H050GY6.35IRC)
- Durata media della lampadina: 2.000 ore
- Trasformatore integrato nella base
- Interruttore integrato nella base
- Doppio isolamento
- Doppia intensità di luce: 35 o 50 W
- Protezione con vetro anti UV nella testa
- Lunghezza cavo: 1,90 m
- Peso: 1,560 kg
- Materiale: ABS, PBT resistente alle alte temperature, braccio in alluminio rifinito da vernice epossidica
- Conforme alle direttive CE RoHS, WEEE, normative ENEC

### Caratteristiche Illuminotecniche

- Efficienza di illuminazione: 19 lm/W
- Temperatura colore: 2900 Kelvin
- Indice di resa colore (CRI): >80
- Classificazione Energetica: C



La versione in nero è fornita con un set di 3 tappi colorati

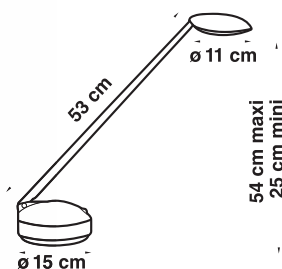

CODICE	VECCHIO CODICE	LAMPADA	COLORE	S.IMB/UDV	UMV
100340174	1900207006	A basso voltaggio 12 V - 35/50W	●	1/1	1

## LAMPADA FLUORESCENTE URBAN



Lampada fluorescente dal design "retrò" con doppia articolazione per un perfetto posizionamento della lampada. Braccio orientabile a 360° alla base. Base estremamente stabile di forma circolare. Calotta che fornisce un'illuminazione asimmetrica grazie ai riflettori in mylar posizionati all'interno. Interruttore sul retro della calotta. Dotata di bulbo fluorescente 11 W con attacco 2G7.

### Caratteristiche tecniche

- Lampadina fluorescente 11 W - modello Tubo fluorescente a 4 attacchi 11 W 900 lumen 2G7 in dotazione
- Durata media della lampadina: 12.000 ore
- Trasformatore removibile sul cavo di alimentazione
- Interruttore sul retro della calotta
- Doppio isolamento
- Lunghezza cavo: 1,95 m
- Materiale: ABS, PP, braccio in alluminio, riflettore in mylar
- Peso: 4,280 kg
- Conforme alle direttive CE RoHS, WEEE
- Origine: FR

### Caratteristiche Illuminotecniche

- Efficienza di illuminazione: 82 lm/W
- Temperatura colore: 3000 Kelvin
- Indice di resa colore (CRI): >80
- Classificazione Energetica: A



CODICE	LAMPADA	COLORE	S.IMB/UDV	UMV
400050470	4 attacchi 11 W 900 Lumen 2G7	●	1/1	1

## LAMPADA FLUORESCENTE SUCCESS

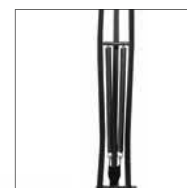

Doppio braccio con molle bilanciate

Design classico e intramontabile. Doppio braccio con molle stabilizzatrici, il braccio inferiore è dotato di 3 profilati metallici per una maggiore solidità e eccellente stabilità. Braccio regolabile e testa snodabile. Ottima diffusione di luce grazie allo speciale smalto all'interno della calotta. Base di 4 kg molto stabile. Il modello cromato è dotato sia di base che di morsetto.

### Caratteristiche tecniche

- Modello nero: Lampadina Fluorescente 12 W modello compatto a spirale E27 in dotazione - Durata 6000 ore
- Modello Cromato: Lampadina Fluorescente 20 W modello a spirale E27 in dotazione - Durata 8.000 ore
- Interruttore sulla calotta
- Doppio isolamento
- Lunghezza cavo: Modello nero 2,15 m - Modello cromato 2 m
- Materiale: Metallo rifinito con vernice epossidica nera o acciaio e alluminio cromato
- Peso: Modello nero 3,89 kg. - Modello cromato 4,40 kg
- Conforme alle direttive CE RoHS, WEEE

### Caratteristiche Illuminotecniche

- Efficienza di illuminazione: Modello nero 58lm/W - Modello cromato 57lm/W
- Temperatura colore: Modello nero 3000 Kelvin
- Indice di resa colore (CRI): >80
- Classificazione Energetica: A



CODICE	VECCHIO CODICE	TIPOLOGIA	LAMPADA	COLORE	S.IMB/UDV	UMV
100340237	233F506	Solo BASE	12 W E27 a spirale	●	1/1	1
100340253	-	BASE e MORSETTO	20 W E27 a spirale	●	1/1	1

## LAMPADA FLUORESCENTE MAMBO

Lampada dall'eccellente rapporto qualità/prezzo. Dotata di bulbo a fluorescenza da 11 W (G23). Calotta regolabile, doppio braccio articolato, il riflettore in alluminio massimizza la zona di illuminazione. È dotata sia di morsetto che di base. Trasformatore integrato nella parte bassa del braccio.



### Caratteristiche tecniche

- Lampadina fluorescente 11 W - modello Tubo fluorescente a 2 attacchi 11 W 900lumen G23 in dotazione (ricambio codice: 100340031)
- Durata media della lampadina: 6.000 ore
- Interruttore integrato nella calotta
- Doppio isolamento
- Lunghezza cavo: 1,93 m
- Materiale: Polipropilene e metallo verniciato, base e morsetto in plastica e metallo
- Peso: 2,060 kg
- Conforme alle direttive CE RoHS, WEEE

### Caratteristiche Illuminotecniche

- Efficienza di illuminazione: 82 lm/W
- Temperatura colore: 3000 Kelvin
- Indice di resa colore (CRI): 88
- Classificazione Energetica: B



CODICE	VECCHIO CODICE	LAMPADA	COLORE	S.IMB/UDV	UMV
100340220	212E06	2 attacchi 11 W 900 Lumen G23	●	1/1	1
100340221	-	2 attacchi 11 W 900 Lumen G23	●	1/1	1

## LAMPADA FLUORESCENTE SWINGO

Doppio braccio snodabile con molle bilanciate per regolare la direzione della luce agevolmente. Ideale per studi tecnici. Interruttore integrato nella calotta. Morsetto adattabile a ripiani di max 55 mm di spessore. Base di 3 kg per un'ottima stabilità.



### Caratteristiche tecniche

- Lampadina fluorescente 11 W - modello Tubo fluorescente a 2 attacchi 11 W 900lumen G23 in dotazione (ricambio codice: 100340031)
- Durata media della lampadina: 10.000 ore
- Trasformatore integrato nella calotta
- Interruttore integrato nella calotta
- Doppio isolamento
- Lunghezza cavo: 2,15 m
- Materiale: ABS e metallo rifinito con vernice epossidica nera, morsetto in alluminio
- Peso: 4,280 kg
- Conforme alle direttive CE RoHS, WEEE, normative ENEC
- Origine: FR

### Caratteristiche Illuminotecniche

- Efficienza di illuminazione: 82 lm/W
- Temperatura colore: 3000 K
- Indice di resa colore (CRI): 80
- Classificazione Energetica: A2



Morsetto in alluminio 55 mm.

Base 3 Kg ø 200 mm.

CODICE	VECCHIO CODICE	LAMPADA	COLORE	S.IMB/UDV	UMV
100340215	211EU24	2 attacchi 11 W 900 Lumen G23	●	1/1	1

## LAMPADA LED DELLY

Piantana semplice essenziale e funzionale. Dotata di pannello LED da 20 W per un'eccellente illuminazione indiretta di 2.800 lumen. Diffusore paralume orientabile per dirigere il fascio di luce in base alle proprie esigenze. Dimmer per regolare l'intensità di luce sul cavo di alimentazione.

**Caratteristiche tecniche**

- 1 pannello LED da 20 W
- Durata media della lampadina: 40.000 ore
- Interruttore sul cavo di alimentazione
- Lunghezza cavo: 2,10 m
- Peso: 15,130 Kg
- Altezza: 180 cm
- ø diffusore: 28 cm
- ø base: 25 cm
- Materiale: metallo rifinito con vernice epossidica nera, diffusore paralume in alluminio
- Colore nero
- Conforme alle direttive CE RoHS, WEEE

**Caratteristiche Illuminotecniche**

- Efficienza di illuminazione: 140 lm/W
- Temperatura colore: 4000 Kelvin
- Indice di resa colore (CRI): 85
- Classificazione Energetica: A



CODICE

400050389

LAMPADA

1 pannello LED da 20 W

COLORE



S.IMB/UDV

1/1

UMV

1

## LAMPADA ALOGENA FIRST

Semplice, essenziale e funzionale. Diffusore paralume orientabile per dirigere il fascio di luce in base alle proprie esigenze. Dimmer per regolare l'intensità di luce sul cavo di alimentazione.



### Caratteristiche tecniche

- Lampadina alogena 300 W modello R7S in dotazione (Ricambio alternativo da 230 W - Bulbo alogeno Lineare Alta efficienza 114mm 230 W 5060 lumen R7S codice 100340087 - H230R7SHE)
- Durata media della lampadina: 2.000 ore
- Interruttore/dimmer sul cavo di alimentazione
- Lunghezza cavo: 2,10 m
- Peso: 5,560 kg
- Altezza: 180 cm
- ø diffusore paralume : 28 cm
- ø base: 25 cm
- Materiale: Metallo rifinito con vernice epossidica nera o grigia, diffusore paralume in alluminio
- Conforme alle direttive CE RoHS, WEEE

### Caratteristiche Illuminotecniche

- Efficienza di illuminazione: 22 lm/W
- Temperatura colore: 2900 Kelvin
- Indice di resa colore (CRI): >80
- Classificazione Energetica: C



CODICE	VECCHIO CODICE	LAMPADA	COLORE	S.IMB/UDV	UMV
100340557	190063606	300 W modello R7S	●	1/1	1
100340559	-	300 W modello R7S	●	1/1	1

## LAMPADA FLUORESCENTE VARIALUX

Modello dalla resa eccellente: illumina quanto una lampada alogena da 300 W utilizzando 6 volte meno energia elettrica. Il dimmer sulla piantana permette di regolare sia l'intensità di luce che il consumo energetico oltre che a essere facilmente accessibile. Dotata di lampadina fluorescente circolare da 65 W la cui vita media è 6 volte superiore rispetto ad una alogena. Non emana calore. Grazie al trasformatore elettronico il consumo effettivo, nonostante la lampada da 65 W, è ridotto a 56 W. Base zavorrata di 6kg per garantire elevata stabilità.



### Caratteristiche tecniche

- Lampadina Fluorescente 65 W - modello tubo fluorescente circolare 65 W 4800 lumen G10Q in dotazione (ricambio codice 100340026 - FC065G10Q)
- Durata media della lampadina: 10.000 ore
- Interruttore/dimmer sulla piantana - Doppio isolamento
- Lunghezza cavo: 2,40 m - Peso: 8,67 kg (base: 6 kg) - Altezza: 180 cm
- Testa: ø 36 x H 6 cm - Base: ø 34 x H 3,6 cm
- Materiale: Metallo rifinito con vernice epossidica interno del diffusore paralume smaltato bianco
- Colore: grigio metallo
- Conforme alle direttive CE RoHS, WEEE, Normative ENEC
- Origine: FR

### Caratteristiche Illuminotecniche

- Efficienza di illuminazione: 73,8 lm/W
- Temperatura colore: 3000 Kelvin
- Indice di resa colore (CRI): >80
- Classificazione Energetica: A1



CODICE	LAMPADA	COLORE	S.IMB/UDV	UMV
100340598	Tubo circolare 65 W 4800 Lumen G10Q	●	1/1	1
100340599	Tubo circolare 65 W 4800 Lumen G10Q	●	1/1	1



## LAMPADA ALOGENA FIRST ARTICOLATA

Semplice, essenziale e funzionale. Il braccio articolato permette di regolare la posizione della testa al di fuori dell'asse della piantana. Diffusore paralume orientabile per dirigere il fascio di luce in base alle proprie esigenze. Dimmer per regolare l'intensità di luce sul cavo di alimentazione.

### Caratteristiche tecniche

- Lampadina alogena 300 W modello R7S in dotazione (Ricambio alternativo da 230 W - Bulbo alogeno Lineare Alta efficienza 114mm 230 W 5060 lumen R7S codice 100340087 - H230R7SHE)
- Durata media della lampadina: 2.000 ore
- Interruttore/dimmer sul cavo di alimentazione
- Lunghezza cavo: 2,40 m
- Peso: 7,510 kg
- Altezza: da 160 a 186 cm
- Ø diffusore paralume : 28 cm
- Ø base: 33 cm
- Materiale: Metallo rifinito con vernice epossidica nera, diffusore paralume in alluminio
- Conforme alle direttive CE RoHS, WEEE

### Caratteristiche Illuminotecniche

- Efficienza di illuminazione: 22 lm/W
- Temperatura colore: 2900 Kelvin
- Indice di resa colore (CRI): >80
- Classificazione Energetica: C



CODICE	LAMPADA	COLORE	S.IMB/UDV	UMV
100340570	300 W modello R7S	●	1/1	1

## LAMPADA FLUORESCENTE VARIALUX ARTICOLATA

Modello dalla resa eccellente: illumina quanto una lampada alogena da 300 W utilizzando 6 volte meno energia elettrica. Il dimmer sulla piantana permette di regolare sia l'intensità di luce che il consumo energetico oltre che a essere facilmente accessibile. Dotata di lampadina fluorescente circolare da 65 W la cui vita media è 6 volte superiore rispetto ad una alogena. Non emana calore. Grazie al trasformatore elettronico il consumo effettivo, nonostante la lampada da 65 W, è ridotto a 56 W. Il braccio articolato permette di regolare la posizione della testa al di fuori dell'asse della piantana. Base zavorrata di 6 kg per garantire elevata stabilità.

### Caratteristiche tecniche

- Lampadina Fluorescente 65 W - modello tubo fluorescente circolare 65 W 4800 lumen G10Q in dotazione (ricambio codice 100340026 - FC065G10Q)
- Durata media della lampadina: 10.000 ore - Interruttore/dimmer sulla piantana
- Doppio isolamento - Lunghezza cavo: 2,40 m - Peso: 8,50 kg (base: 6 kg) - Altezza: 180 cm
- Testa: Ø 36 x H 6 cm - Base: Ø 34 x H 3,6 cm - Colore: grigio metallo
- Materiale: Metallo rifinito con vernice epossidica interno del diffusore paralume smaltato bianco
- Conforme alle direttive CE RoHS, WEEE, Normative ENEC
- Origine: FR

### Caratteristiche Illuminotecniche

- Efficienza di illuminazione: 73,8 lm/W
- Temperatura colore: 3000 Kelvin
- Indice di resa colore (CRI): >80
- Classificazione Energetica: A1



CODICE	LAMPADA	COLORE	S.IMB/UDV	UMV
100340604	Tubo circolare 65 W 4800 Lumen G10Q	●	1/1	1
100340606	Tubo circolare 65 W 4800 Lumen G10Q	●	1/1	1

**unilux**  
Créateurs de lumière



**MIGLIORIAMO L'AMBIENTE DI LAVORO**







CODICE	PAGINA	CODICE	PAGINA
2041004001	75	H002232	133
2041004015	75	H002234	133
2041005001	91	H002304	129
2041005015	91	H002360	129
2041005501	91	H002402	130
2041005515	91	H002403	130
2041007015	50	H002406	130
2041200515	45	H002407	130
2041201015	45	H002461	130
2041201515	45	H002504	129
2041202015	45	H002506	129
2048002601	90	H002507	131
2048002605	90	H002800	135
2048002607	90	H002900	132
2048002614	90	H002902	132
2048002615	90	H002903	132
2048002652	90	H002905	132
2048952601	90	H002930	134
2048952605	90	H002932	134
2048952607	90	H002933	134
2048952614	90	H002935	134
2048952615	90	H002943	134
2048952652	90	H002980	128
2061002006	27	H002982	128
2061002010	27	H002983	128
2061002012	27	H100105869	116
2061002013	27	H10250020	116
2095902601	71	H102501204	116
2095902605	71	H17703440	114
2095902607	71	H287814	113
2095902614	71	H287815	113
2095902615	71	H37700440	114
2095902652	71	H37701440	114
2800208650	28	H378524	115
2800208750	28		
2800805704	21		
26002759102	67		
26002759104	67		
26002759105	67		
26002759107	67		
26002759110	67		
26002759114	67		
26008332503	97		
26008342003	94		
26008342103	96		
26008342203	94		
120013215515	93		
120020000066	100		
120020000266	100		
120020600066	106		
120020600266	100		
120020850066	100		
120020850266	100		
120038300212	103		
120038559015	102		
120038598212	103		
120038598412	103		
120050000066	100		
120050000266	100		
120050000366	100		
120068370015	102		
120070000066	101		
120070000266	101		
120070350066	101		
120070350266	101		
120070950066	101		
120070950266	101		
H001201	140		
H001202	140		
H001401	141		
H001402	141		
H001411	141		
H001412	141		
H001501	142		
H001701	143		
H001702	143		
H001801	144		
H001810	145		
H002204	128		
H002205	128		
H002210	128		
H002211	128		
H002216	128		
H002217	128		
H002226	129		
H002231	133		

NOTE

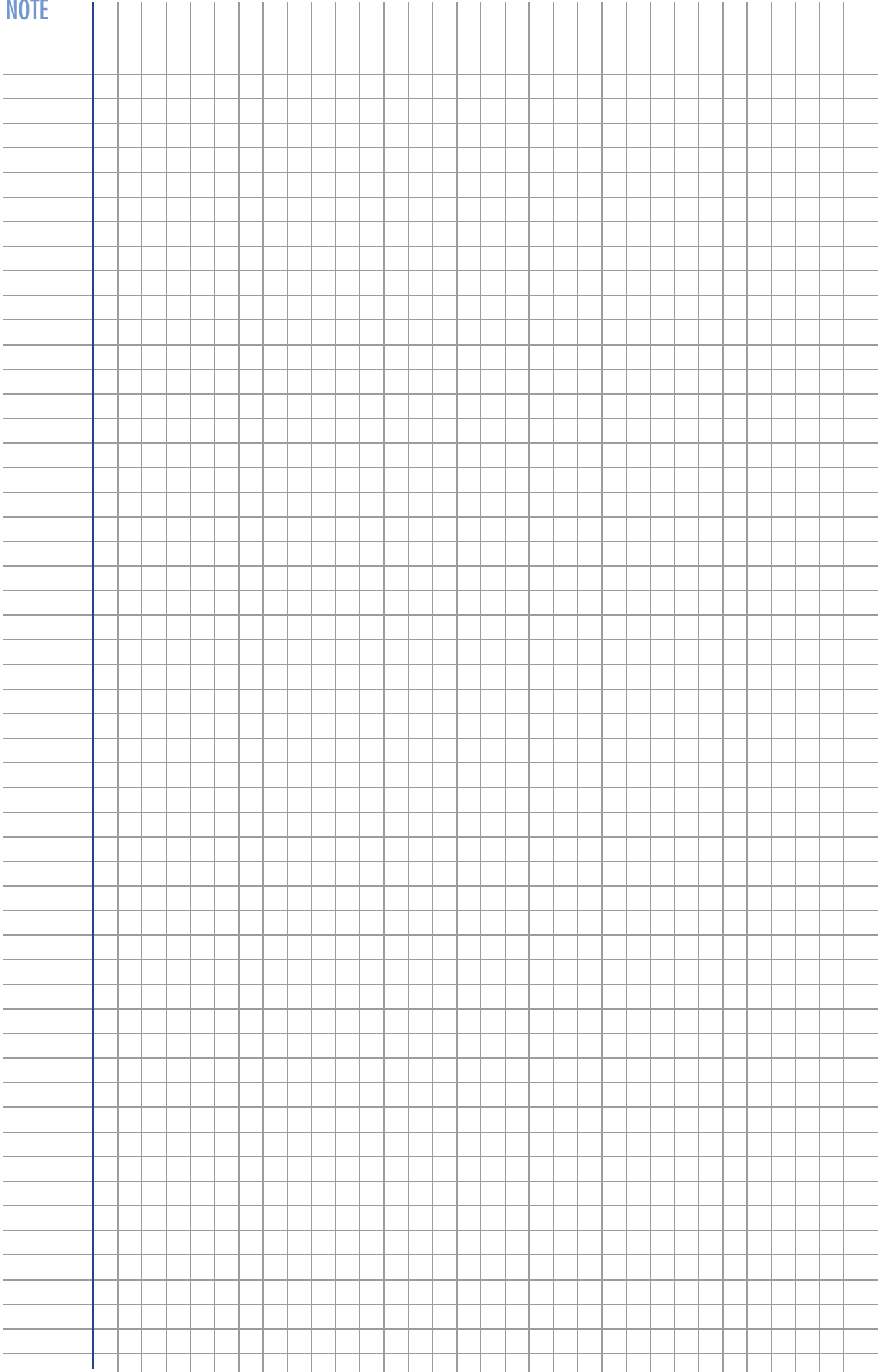
A large grid of graph paper with a vertical blue line on the left side. The grid consists of 20 columns and 40 rows of small squares. The vertical blue line is positioned between the first and second columns. The word "NOTE" is written in blue capital letters at the top left of the grid.

NOTE

A series of horizontal lines for writing, starting from the top line below the 'NOTE' header and extending to the bottom of the page. A vertical line is positioned to the left of the first line, creating a margin.





NOTE

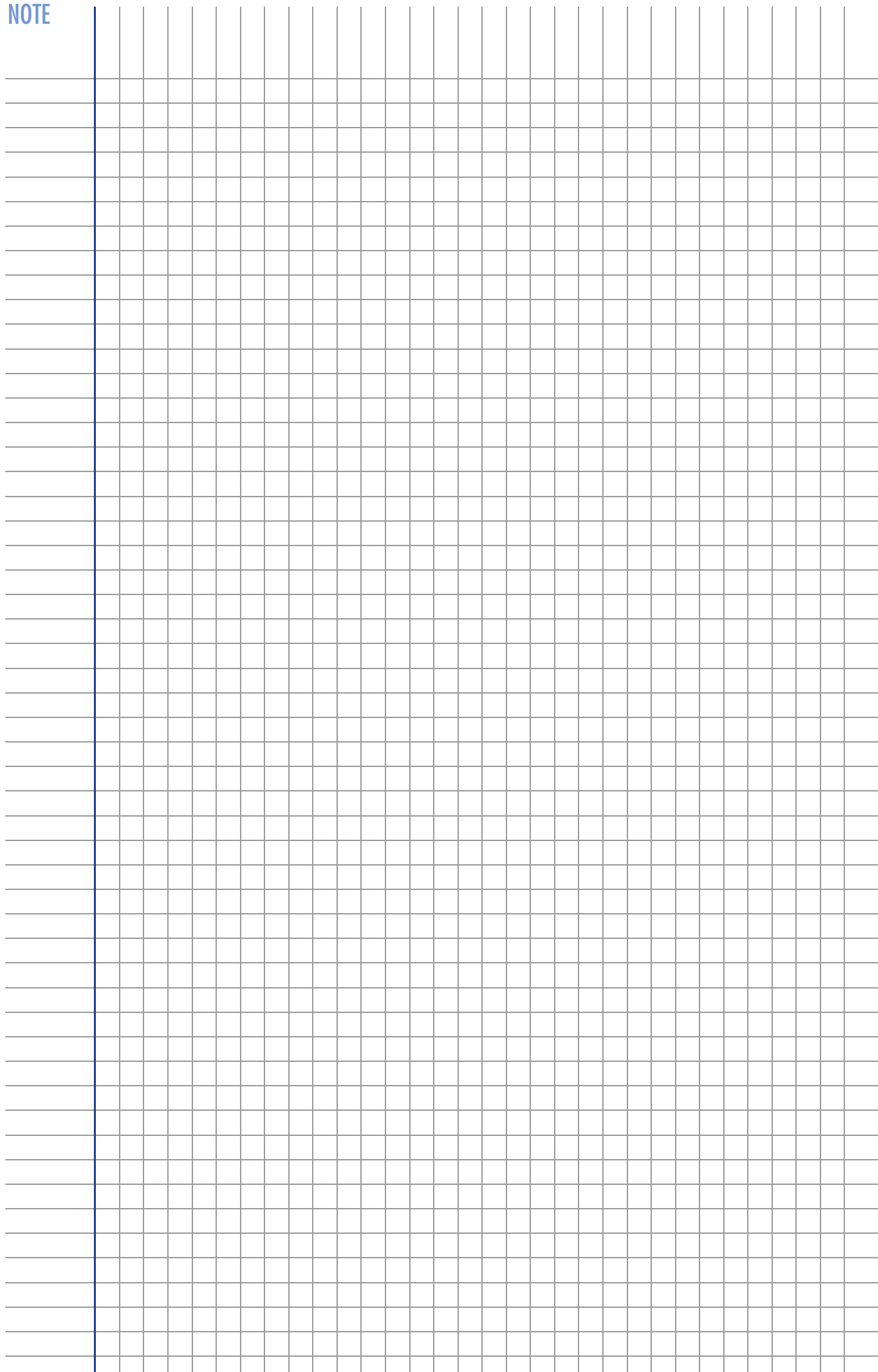





[www.favorit.it](http://www.favorit.it)



[www.my-oxford.com](http://www.my-oxford.com)



[www.elba.com](http://www.elba.com)

---

Tutti i diritti sono riservati.  
È vietata la pubblicazione anche parziale  
di tutti i testi e le fotografie presenti  
in questo catalogo.

Il presente catalogo ha carattere puramente informativo. Le immagini e i colori potrebbero non rappresentare con fedeltà assoluta gli articoli in catalogo.

L'azienda non è responsabile di eventuali sviste, errori tipografici o omissioni nella descrizione di prodotti o nell'indicazione di codici, formati, confezioni, imballi ecc. L'azienda si riserva di modificare le caratteristiche di prodotti, confezioni e imballi senza preavviso.

**Timbro del Rivenditore**

Catalogo pubblicitario a titolo promozionale esonerato ai sensi Art. 4 D.P.R. 627-78 e Circolare n. 5 del 12/02/79

Cod. Catalogo: 400012415



**HAMELIN BRANDS**

---