

HOOVER

MANUALE ISTRUZIONI

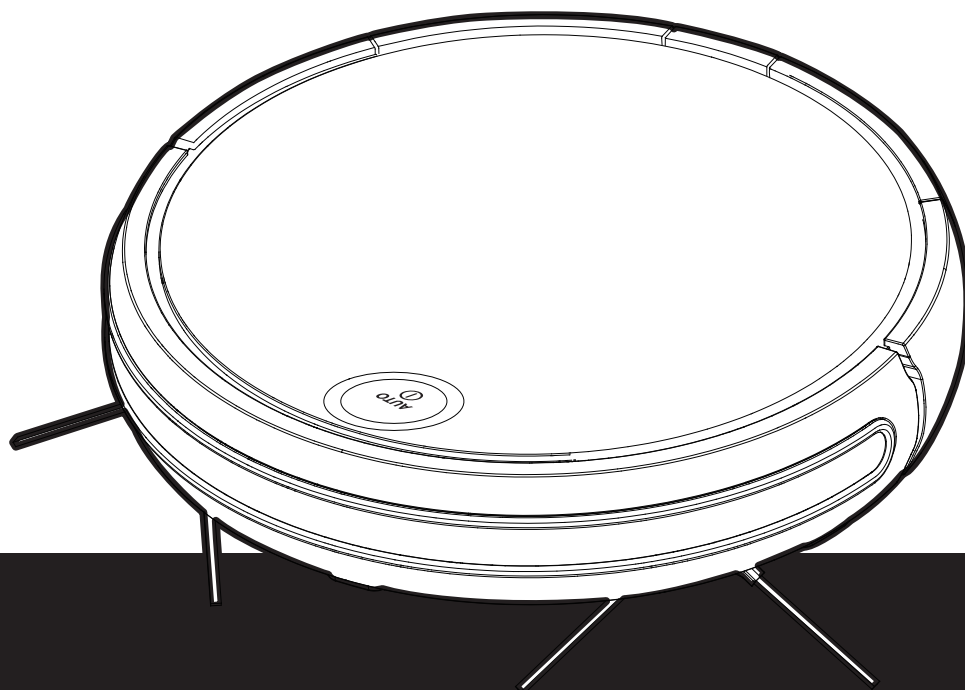

BORN INNOVATIVE

ISTRUZIONI PER UN USO SICURO

Questo apparecchio deve essere utilizzato esclusivamente in ambito domestico per interventi di pulizia, secondo le istruzioni riportate nel presente documento.

Accertarsi di aver compreso le istruzioni prima di mettere in funzione l'apparecchio.

Prima di procedere alla pulizia dell'apparecchio o effettuare qualsiasi operazione di manutenzione, spegnerlo sempre e rimuovere il caricatore dalla presa.

Questo elettrodomestico non è destinato a essere utilizzato da persone dalle ridotte capacità fisiche, sensoriali o mentali (bambini inclusi), senza una adeguata assistenza o controllo da parte di una persona adulta responsabile della loro sicurezza. Controllare che i bambini non giochino con l'apparecchio. Pulizia e manutenzione non possono essere eseguite da bambini senza sorveglianza da parte di una persona responsabile.

Se il cavo di alimentazione è danneggiato, interrompere immediatamente l'utilizzo dell'apparecchio. Per evitare pericoli, il cavo di alimentazione dovrà essere sostituito da un tecnico del servizio assistenza autorizzato Hoover.

Se l'area da pulire è adiacente a balconi o a scale, è necessario creare una barriera fisica per impedirne l'accesso e garantire un funzionamento sicuro. Durante il funzionamento del Robot, bambini ed animali domestici devono essere sorvegliati.

Riporre sempre l'apparecchio in posti chiusi. Non usare all'esterno e non esporre l'apparecchio agli agenti atmosferici, all'umidità o a fonti di calore (forno, camino, pavimento bagnato).

Non esporre il Robot o gli accessori a calore / freddo eccessivi (mantenerli tra i 0-30 °C).

Non utilizzare l'apparecchio o gli accessori nel caso siano caduti per terra, danneggiati, lasciati all'aperto o caduti in acqua.

Non scollegare mai o tirare il trasformatore di alimentazione di rete dal cavo di alimentazione.

Non usare per pulire le scale.

Utilizzare solo accessori o parti di consumo e di ricambio consigliati o forniti da HOOVER.

Non aspirare oggetti solidi o appuntiti, fiammiferi, ceneri calde, mozziconi di sigaretta o similari.

Non vaporizzare o aspirare liquidi infiammabili, detergenti, aerosol o i loro vapori.

Non continuare a utilizzare l'apparecchio o il caricatore in caso di presunto guasto.

Assistenza Hoover: per garantire un funzionamento sempre sicuro ed efficiente dell'apparecchiatura, si consiglia di fare eseguire eventuali interventi di assistenza o di riparazione dai tecnici del servizio assistenza autorizzato Hoover.

Non utilizzare l'apparecchio per l'igiene della persona o degli animali.

Non sostituire le batterie del Robot con batterie non ricaricabili.

Se il Robot non viene utilizzato per un lungo periodo (diverse settimane), scollegare il trasformatore di alimentazione di rete.

Caricamento della batteria

Per ricaricare l'apparecchio, usare solo il caricatore in dotazione.

Controllare che i dati indicati sul caricatore corrispondano alla vostra tensione di alimentazione.

Mai caricare le batterie a temperature superiori ai 30 °C o inferiori a 0 °C.

Inserire la spina del caricatore in dotazione con l'apparecchio in una presa adatta.

A causa di un continuo utilizzo o dovute a temperature esterne, potrebbero presentarsi perdite di liquido dalla batteria. Se il liquido dovesse venire a contatto con la pelle, lavare subito con acqua.

Se il liquido dovesse venire a contatto con gli occhi, sciacquarli immediatamente con acqua pulita per almeno 10 minuti. Consultare un medico.

È normale che il caricatore si scaldi mentre lavora.

Smaltimento delle batterie esauste

Se l'apparecchio è da smaltire, le batterie devono prima essere rimosse. Rimuovere la batteria solo quando l'apparecchio è scollegato dalla rete di alimentazione. Smaltire le batterie in sicurezza.

Far funzionare l'apparecchio fino al suo arresto ed assicurarsi che le batterie siano completamente scariche. Le batterie usate devono essere riposte in un centro di riciclaggio e non smaltite con i rifiuti domestici. Per rimuovere le batterie, si prega di contattare il Centro Servizi per Assistenza Clienti Hoover o procedere in base alle seguenti istruzioni.

1. Scollegare il caricatore e spegnere il Robot.
2. Capovolgere il Robot ed appoggiarlo su una superficie piana. Premere i due pulsanti di rilascio per estrarre il gruppo batteria. **[Fig. 26]**

3. Rimuovere il gruppo batteria.

Nota: Se si riscontrano difficoltà a smantellare l'unità o per informazioni più dettagliate sul trattamento, recupero e riciclaggio di questo apparecchio, si prega di contattare l'ufficio comunale per il servizio smaltimento rifiuti.

NOTE IMPORTANTI PRIMA DELL'USO

Prima di utilizzare il Robot ed i suoi accessori, leggere accuratamente il presente manuale all'utente. Non smontare il Robot e non tentare di ripararlo. In caso di guasto, contattare il Servizio Post Vendita Hoover per una consulenza professionale.

Scale: il Robot utilizza dei sensori per evitare di cadere da gradini, da scale o da bordi. In alcune situazioni i sensori possono confondersi.

Il Robot non è in grado di rilevare differenze d'altezza minori di 8 centimetri. Limiti inferiori agli 8 centimetri possono causare la caduta del Robot.

Alcuni gradini o scale con superfici molto riflettenti o molto scure, come vetro o ceramica laccata, possono confondere il Robot e provocarne la caduta.

Evitare di utilizzare il Robot su soppalchi, pianerottoli o zone rialzate senza barriere.

Uso della batteria: il Robot è alimentato da batterie ricaricabili al litio ad alta capacità. Queste batterie ricaricabili sono garantite per una durata di 6 mesi, se utilizzate correttamente, secondo quanto descritto in questo manuale.

In caso di calo significativo delle prestazioni del Robot sostituire le batterie, disponibili presso il vostro rivenditore Hoover.

Utilizzare solo parti di ricambio originali Hoover per il vostro Robot. L'uso di parti di ricambio non originali Hoover può risultare pericoloso e invalida la garanzia.

Utilizzare solo l'apposito trasformatore di alimentazione di rete per ricaricare il vostro Robot. L'uso di un trasformatore di alimentazione non corretto è pericoloso e invalida la garanzia.

Ambiente:

Il simbolo apposto sul prodotto indica che lo stesso non può essere smaltito come i normali rifiuti domestici, bensì deve essere portato al punto di raccolta o al centro di riciclaggio delle apparecchiature elettriche ed elettroniche più vicino. Lo smaltimento deve essere eseguito in conformità alle normative locali vigenti per la salvaguardia dell'ambiente e lo smaltimento dei rifiuti. Per ulteriori informazioni sul trattamento, il recupero e il riciclaggio di questo prodotto, contattare l'unità territoriale competente per il servizio di smaltimento o il negozio in cui il prodotto è stato acquistato.



Questo prodotto è conforme alle Direttive Europee 2014/35/EU, 2014/30/EU e 2011/65/EU.

CANDY HOOVER GROUP S.r.l. Via Privata Eden Fumagalli, 20861 Brugherio (MB) Italy

CONTENUTO DELLA CONFEZIONE

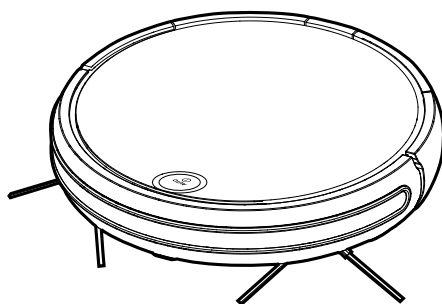

Apparecchio principale

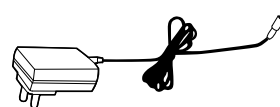

Trasformatore di alimentazione di rete

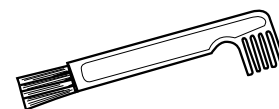

Spazzola multiuso per la pulizia

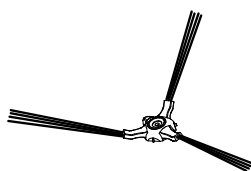

Spazzola per la pulizia dei bordi supplementare (2 pezzi)



Filtro in fibra supplementare (1 pezzo)

Filtro in spugna supplementare (1 pezzo)

DESCRIZIONE DEL VOSTRO ROBOT

Vista dall'alto del Robot

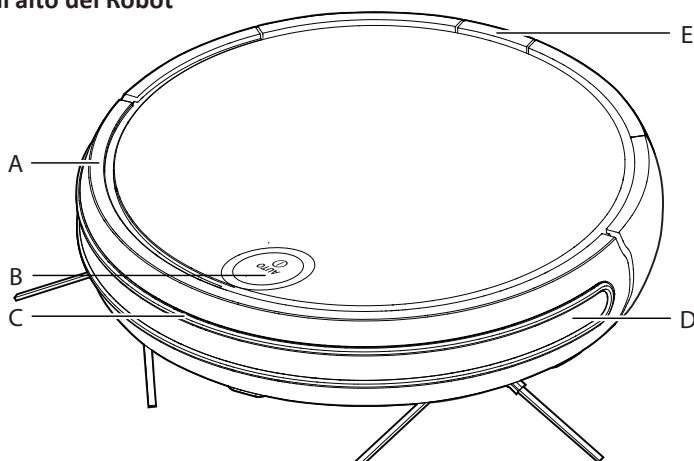

| | |
|---|-------------------------------|
| A | Paraurti anteriore |
| B | Pulsante di accensione / Auto |
| C | Gomma anteriore |

| | |
|---|---|
| D | Lente Frontale (Sensor Window) |
| E | Pulsante sblocco contenitore raccogli-polvere |

Vista dal basso del Robot

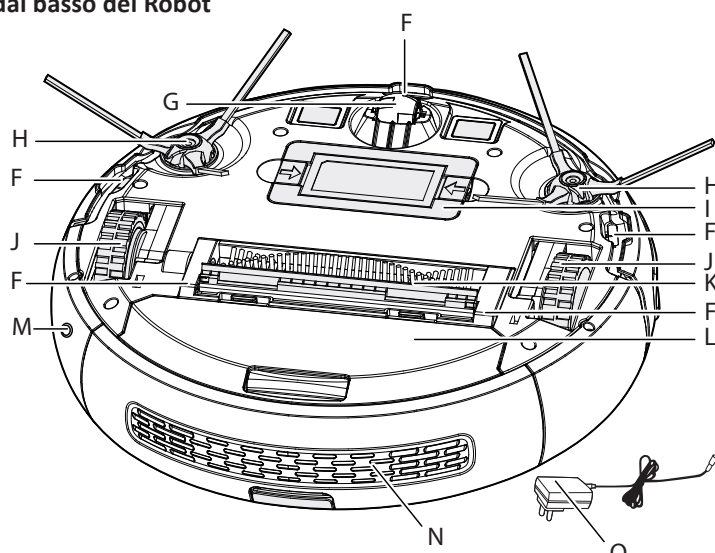

| | |
|---|-----------------------------|
| F | Sensori pavimenti e polvere |
| G | Ruota anteriore |
| H | Spazzola laterale |
| I | Coperchio batteria |
| J | Ruota posteriore |

| | |
|---|--|
| K | Spazzola rotante |
| L | Contenitore raccogli-polvere |
| M | Accesso dispositivo di ricarica |
| N | Griglia di scarico |
| O | Trasformatore di alimentazione di rete |

PREPARAZIONE DEL VOSTRO ROBOT

IMBALLO

Non buttare l'imballo del Robot. Può essere utile in futuro per la conservazione, il trasporto del prodotto e per la validità della vostra garanzia.

Quando disimballate il robot e i suoi accessori, tenete fuori dalla portata di neonati, bambini ed animali i sacchetti di plastica per evitare rischi di soffocamento.

Al primo utilizzo caricare l'apparecchio per almeno 24 ore. [Fig. 1]

Dalla seconda ricarica, saranno sufficienti 5 ore per una carica completa.

Non esporre il trasformatore di alimentazione di rete a temperature inferiori a 0 ° C o superiori a 30 ° C per evitare danni alla batteria.

Il trasformatore di alimentazione di rete deve essere collegato solo ad una presa di corrente standard.

BATTERIA

Per aumentare la durata della batteria si consiglia di mantenerla completamente carica. Lasciare collegato il Robot al trasformatore di alimentazione di rete quando non è in uso. Il sistema intelligente di ricarica del Robot mantiene automaticamente le batterie completamente cariche, ma senza sovraccaricarle.

Per evitare incidenti, assicurarsi che ogni persona sia a conoscenza che nell'ambiente può essere in funzione il Robot.

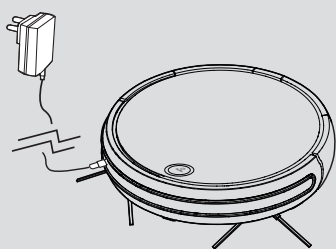

Fig. 1

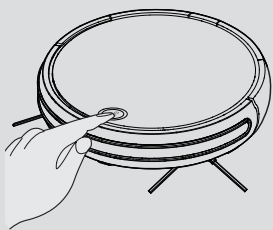

Fig. 2

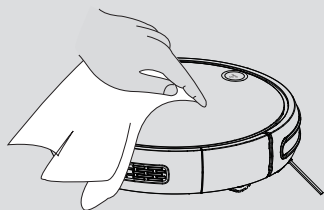

Fig. 3

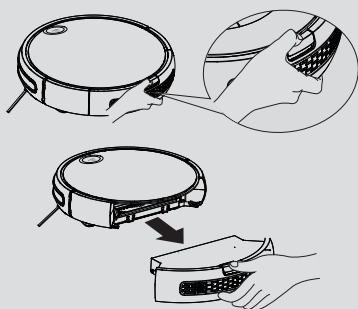

Fig. 4

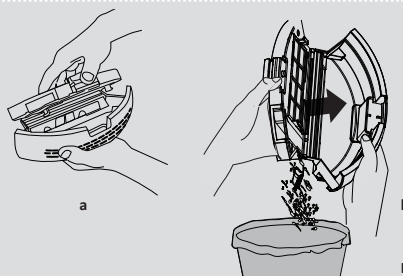

Fig. 5

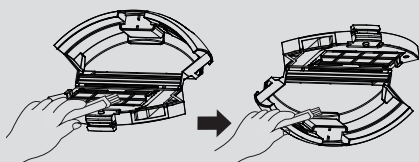

Fig. 6

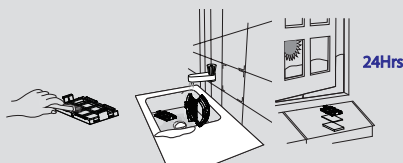

Fig. 7



Fig. 8

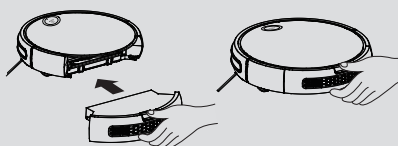

Fig. 9

RICARICA DEL ROBOT

Quando la carica della batteria del Robot è al 5%, l'apparecchio interrompe la pulizia ed emette un suono. Una volta connesso al trasformatore di alimentazione di rete si accende una luce sul Robot che indica che la ricarica è in corso. A ricarica completata la luce del led continuerà a lampeggiare.

IMPORTANTE: Il Robot non funziona se il contenitore raccogli-polvere non è inserito. Il Robot non funziona durante la ricarica o mentre è collegato direttamente al trasformatore di alimentazione di rete.

UTILIZZO DEL ROBOT

Accensione

Premere il pulsante AUTO al centro sulla parte superiore del Robot. [Fig. 2]

Nota: Se il Robot visualizza errori, il pulsante AUTO lampeggia o emette un suono di allarme; è comunque possibile premere due volte il pulsante AUTO per consentire al Robot di iniziare nuovamente la pulizia.

Programmi di pulizia

Il Robot è dotato di un sistema di navigazione AAI che utilizza un calcolo algoritmico per definire il percorso migliore per pulire al meglio la vostra casa.

Premere il pulsante AUTO sul Robot per attivare la modalità di pulizia automatica. Il Robot sceglierà automaticamente il percorso ottimale di pulizia per pulire la vostra stanza. Potrà usare 4 differenti percorsi :

AUTO ZIG ZAG

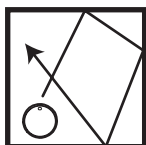

AUTO EDGES

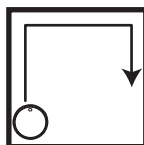

AUTO SPIRAL

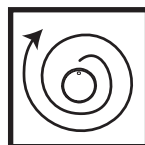

AUTO SQUARED

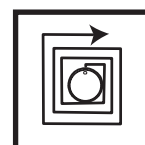

Se i sensori della polvere del Robot rilevano una grande quantità di polvere, il Robot concentra automaticamente la pulizia in quella specifica area seguendo un percorso ellittico.

MANUTENZIONE DEL ROBOT

Prima di effettuare qualsiasi operazione di manutenzione, assicurarsi che il robot sia spento.

1. Spegner il Robot premendo il pulsante AUTO. [Fig. 2]
2. Usare un panno umido con un pò di sapone per pulire tutte le superfici. Non permettere che l'acqua penetri nell'apparecchio durante la pulizia. [Fig. 3]
3. Asciugare con un panno morbido. [Fig. 3]

SVUOTAMENTO DEL CONTENITORE RACCOLIPOLVERE

Svuotare il contenitore raccogli-polvere dopo ogni ciclo di utilizzo o quando è pieno.

1. Spegner il robot. [Fig. 2]
2. Premere il pulsante di sblocco contenitore e rimuovere il contenitore raccogli-polvere dal Robot. [Fig. 4]
3. Per aprire il contenitore raccogli-polvere, posizionare una mano sulla base e con l'altra sollevare il coperchio. [Fig. 5a] Poi svuotare i rifiuti in una pattumiera. [Fig. 5b]
4. Se necessario, utilizzare la spazzola multiuso per rimuovere l'eccesso di polvere dalla superficie interna del contenitore raccogli-polvere. [Fig. 6]
5. Rimontare il contenitore raccogli-polvere nel Robot. [Fig. 9]

PULIZIA DEI FILTRI

Il Robot è dotato di un'unità filtro pre-motore. Per mantenere prestazioni ottimali, pulire regolarmente i filtri. I filtri vanno puliti e lavati ogni 5 svuotamenti del contenitore.

IMPORTANTE: I filtri vanno puliti e lavati ogni 5 svuotamenti del contenitore. La mancata pulizia dei filtri può causare il blocco, il surriscaldamento e il danneggiamento dell'apparecchio. Tutto ciò può invalidare la garanzia.

1. Spegner il robot. [Fig. 2]
2. Premere il pulsante di sblocco contenitore e rimuovere il contenitore raccogli-polvere dal Robot. [Fig. 4]
3. Per aprire il contenitore raccogli-polvere, posizionare una mano sulla base e con l'altra sollevare il coperchio. [Fig. 5a] Poi svuotare i rifiuti in una pattumiera. [Fig. 5b]
4. Premere entrambi i lati del telaio del filtro per rimuovere i filtri. [Fig. 8]
5. Picchiettare delicatamente i filtri per rimuovere l'eventuale eccesso di polvere e lavarli con acqua tiepida. Eliminare l'acqua in eccesso, asciugare con un panno morbido e lasciarli asciugare completamente prima di riutilizzarli. [Fig. 7]
6. Riasssemblare i filtri una volta completamente asciugati e rimontarli sull'apparecchio. NON utilizzare il Robot senza aver montato i filtri. [Fig. 8,9]

IMPORTANTE: Controllare e mantenere regolarmente i filtri seguendo le istruzioni di manutenzione del filtro. Si consiglia inoltre di sostituire i filtri dopo ogni 3 lavaggi. Questo manterrà costanti le prestazioni del vostro apparecchio.

PULIZIA DELLA SPAZZOLA ROTANTE

Pulire regolarmente la spazzola rotante per assicurare la massima efficienza di pulizia.

1. Spegner il robot. [Fig. 2]
2. Girare il robot. [Fig. 10]
3. Ruotare con attenzione il gruppo spazzola rotante e con le forbici tagliare e rimuovere eventuali fili o capelli aggrovigliati ecc. [Fig. 14]
4. Usare la spazzola multiuso per rimuovere tutta la polvere in eccesso. [Fig. 14]

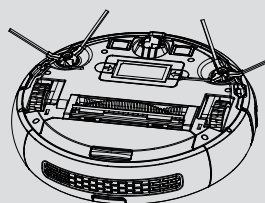

Fig. 10

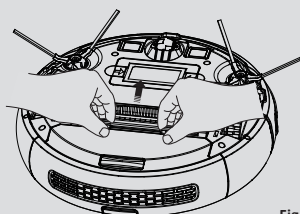

Fig. 11

SOSTITUZIONE DELLA SPAZZOLA ROTANTE

1. Spegner il Robot. **[Fig. 2]**
2. Tirare la levetta di rilascio della spazzola rotante **[Fig. 11]**
3. Sollevare il fermo della spazzola rotante **[Fig. 13]**
4. Estrarre la spazzola rotante. **[Fig. 12]**
5. Rimontare la nuova spazzola rotante, assicurandosi che sia correttamente inserita. **[Fig. 13]**
6. Chiudere il fermo assicurandone il blocco. **[Fig. 11]**

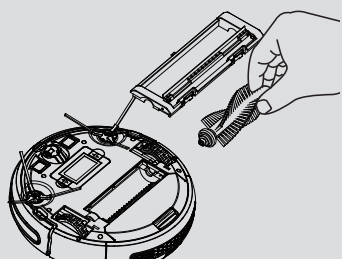

Fig. 12

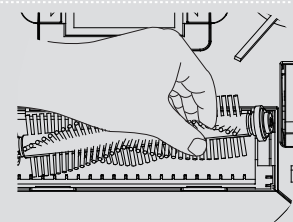

Fig. 13

PULIZIA DELLE RUOTE MOTRICI

1. Spegner Robot e capovolgerlo. **[Fig. 2 & 10]**
2. Rimuovere sporco o capelli intrappolati nelle ruote. **[Fig. 16]**
3. Pulire le ruote con un panno asciutto. **[Fig. 17]**
4. Assicurarsi che le ruote possono ruotare liberamente.

PULIZIA DELLE SPAZZOLE PER LA PULIZIA DEI BORDI

Le spazzole per la pulizia dei bordi sono molto soggette ad usura, quindi necessitano di un controllo periodico per accertarne lo stato.

1. Spegner Robot e capovolgerlo. **[Fig. 2 & 10]**
2. Rimuovere la vite di fissaggio con un cacciavite. **[Fig. 20]**
3. Utilizzare un paio di forbici per rimuovere tutti i capelli intrappolati o detriti. **[Fig. 22]**

CORREZIONE DELLE DEFORMAZIONI DELLE SPAZZOLE PER LA PULIZIA DEI BORDI

Le spazzole per la pulizia dei bordi possono deformarsi durante il trasporto o quando l'apparecchio viene utilizzato in condizioni particolari. In questo caso è possibile ripristinare la forma originale mettendo le setole in acqua calda.

1. Spegner Robot e capovolgerlo. **[Fig. 2 & 10]**
2. Rimuovere la vite di fissaggio con un cacciavite. Rimuovere le spazzole per la pulizia dei bordi. **[Fig. 20]**
3. Immergere delicatamente le setole in acqua tiepida. **[Fig. 23]**
4. Mantenere in acqua tutto il set setole finché non si sarà rigenerato e raddrizzato. Quindi rimuovere e lasciare asciugare. **[Fig. 24]**
5. Una volta completamente asciutte, rimontare ed avvitare.

SOSTITUZIONE DELLE SPAZZOLE PER LA PULIZIA DEI BORDI

Se la spazzola laterale è deteriorata, va sostituita. Potete trovare le spazzole per la pulizia dei bordi presso il vostro rivenditore Hoover.

1. Spegner Robot e capovolgerlo. **[Fig. 2 & 10]**
2. Rimuovere la vite di fissaggio con un cacciavite. **[Fig. 20]**
3. Rimuovere la vecchia spazzola laterale e sostituirla con una nuova. **[Fig. 22]**
4. Rimontare e stringere la vite. **[Fig. 21]**

PULIZIA DELLA RUOTA ANTERIORE

1. Spegner Robot e capovolgerlo. **[Fig. 2 & 10]**
2. Rimuovere sporco o capelli intrappolati nella ruota.
3. Pulire la ruota con un panno asciutto. **[Fig. 19]**
4. Assicurarsi che la ruota possa ruotare liberamente. **[Fig. 18]**

PULIZIA DEI SENSORI DI MOVIMENTO

I sensori di movimento si trovano sulla base di Robot. Pulire i sensori ogni volta che si vuota il contenitore raccogli-polvere. Si consiglia una pulizia frequente per assicurare prestazioni ottimali e un sicuro funzionamento del Robot.

1. Spegner Robot e capovolgerlo. **[Fig. 2 & 10]**
2. Per pulire i sensori usare un panno morbido e asciutto o tamponare con del cotone. **[Fig. 25]**

PULIZIA DEI SENSORI ANTIURTO (LENTE FRONTALE)

I sensori antiurto si trovano nella parte anteriore di Robot. Pulire i sensori antiurto ogni volta che si vuota il contenitore raccogli-polvere. Si consiglia una pulizia frequente per assicurare prestazioni ottimali del vostro Robot.

Per pulire i sensori antiurto usare un panno morbido e asciutto o tamponare con del cotone. **[Fig. 15]**

PULIZIA DEI SENSORI DELLA POLVERE

I sensori di polvere si trovano dietro la spazzola rotante.

1. Spegner Robot e capovolgerlo. **[Fig. 2 & 10]**
2. Tirare la levetta di rilascio della spazzola rotante. **[Fig. 11]**
3. Sollevare il fermo della spazzola rotante **[Fig. 13]**
4. Estrarre la spazzola rotante. **[Fig. 12]**
5. Pulire i sensori della polvere con un panno morbido e asciutto. **[Fig. 14]**
6. Rimontare la spazzola rotante, assicurandosi che sia correttamente inserita. **[Fig. 13]**
7. Chiudere il fermo assicurandone il blocco. **[Fig. 11]**

Si consiglia una pulizia settimanale per assicurare prestazioni ottimali del vostro Robot.

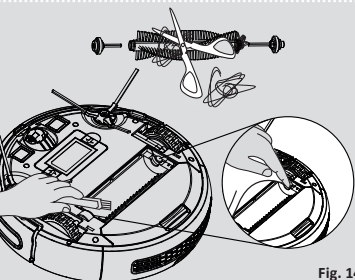

Fig. 14

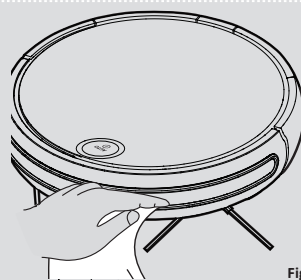

Fig. 15

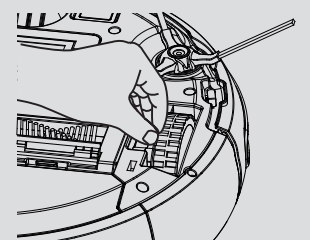

Fig. 16

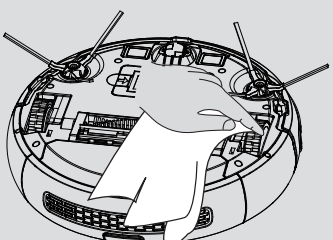

Fig. 17

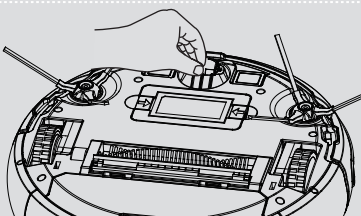

Fig. 18



Fig. 19

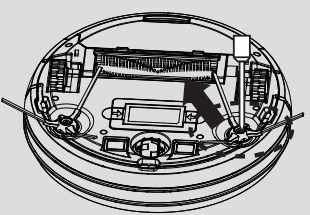

Fig. 20

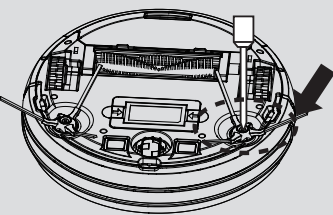

Fig. 21

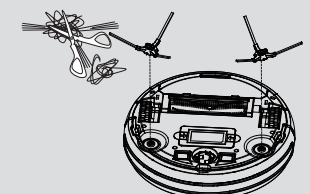

Fig. 22

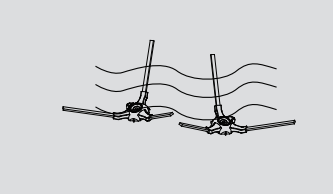

Fig. 23



Fig. 24

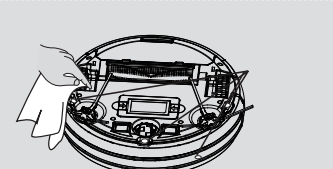

Fig. 25

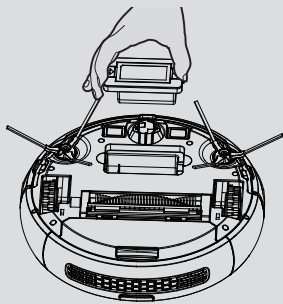

Fig. 26

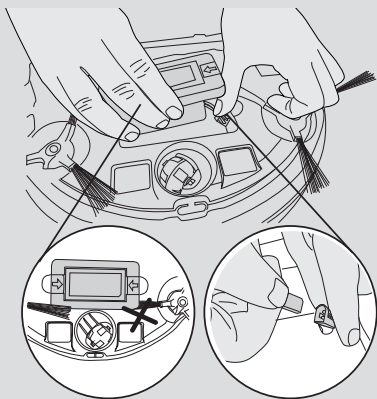

Fig. 27

NOTA IMPORTANTE

Utilizzare solo parti di ricambio originali per il vostro Robot. L'uso di parti non originali Hoover può risultare pericoloso e invalida la garanzia.

Se il Robot non viene utilizzato per diversi mesi si consiglia di rimuovere le batterie e conservare in un luogo asciutto.

IMPORTANTE: Assicurarsi sempre che l'apparecchio sia spento prima di cambiare le batterie.

SOSTITUZIONE DELLE BATTERIE DEL ROBOT

Il Robot è dotato di un gruppo batteria ricaricabile.

1. Capovolgere il Robot ed appoggiarlo su una superficie piana, premere verso l'interno i 2 pulsanti di rilascio per rimuovere il gruppo batteria. **[Fig. 26]**
2. Scollegare il gruppo batteria dal connettore e rimuoverlo. Quando si ricollega un nuovo gruppo batteria assicurandosi che la polarità sia corretta. Assicurarsi inoltre che il connettore si trovi nella posizione corretta prima di inserire il gruppo batteria. **[Fig. 27]**
3. Assicurarsi che la nuova batteria sia carica prima di utilizzare il Robot. **[Fig. 1]**

RISOLUZIONE DEI PROBLEMI

Di seguito è riportato un elenco di problemi comuni riscontrati e relative soluzioni. Se il problema persiste, contattare il centro assistenza Hoover più vicino.

| | |
|--|--|
| Il Robot non funziona | <ul style="list-style-type: none"> • Controllare che Robot sia acceso. • Controllare che il contenitore raccogli-polvere, il filtro e la spazzola rotante siano puliti. • Controllare che il Robot sia carico. |
| La potenza di aspirazione è debole | <ul style="list-style-type: none"> • Spegner e svuotare il contenitore raccogli-polvere. • Controllare e pulire il filtro e il motore. • Controllare e pulire le spazzole per pavimenti. • Controllare e pulire i sensori. • Controllare e pulire le ruote motrici. |
| Il robot è molto rumoroso mentre pulisce | <ul style="list-style-type: none"> • Pulire il contenitore raccogli-polvere e il filtro. • Controllare che spazzole e ruote motrici non abbiano sporcizia e detriti. |
| Il Robot non funziona, ma non appare alcun codice d'errore sul display | <ul style="list-style-type: none"> • Contattare il centro d'assistenza Hoover più vicino. |

CODICI D'ERRORE

I seguenti codici possono apparire durante l'utilizzo o all'avvio.

| Codice d'errore | Blu | Rosso | Viola | Spiegazione |
|-----------------|-----|-------|-------|---|
| Er01 | | ☀ | | La spazzola rotante e le spazzole per la pulizia dei bordi devono essere pulite |
| Er02 | | ● | | Assicurarsi che il contenitore raccogli-polvere sia ben posizionato |
| Er03 | | ● | ☀ | Controllare la connessione della batteria |
| Er04 | ● | | ☀ | I sensori devono essere puliti |
| Er05 | | | ● | Le ruote motrici anteriore/sinistra/destra devono essere controllate e pulite |
| Er06 | ☀ | | | Controllare il paraurti |

ATTENZIONE: Se il problema persiste, contattare il centro assistenza Hoover più vicino. **NON** tentare di smontare il Robot da soli.

● = acceso ☀ = lampeggiante

INFORMAZIONI IMPORTANTI

Parti di ricambio e di consumo Hoover

Utilizzare sempre parti di ricambio originali Hoover, che è possibile acquistare dal distributore locale Hoover o direttamente sul sito internet Hoover. Quando si ordinano delle parti di ricambio, ricordarsi sempre di fornire il numero di modello dell'apparecchio utilizzato.

Parti di consumo

- | | |
|---|----------------|
| • Kit filtri: | U90 35601901 |
| • Gruppo batteria: | B003 35601902 |
| • Spazzola rotante: | Y42 35601900 |
| • Spazzole per la pulizia dei bordi (2 pezzi) | RB032 35601903 |

Qualità

La qualità degli stabilimenti Hoover è stata sottoposta a valutazione indipendente. I nostri prodotti vengono realizzati mediante un sistema di qualità che soddisfa i requisiti ISO 9001.

Regolamento per la garanzia

Le condizioni di garanzia relative a questo apparecchio sono definite dal rappresentante Hoover nel Paese di vendita. Per conoscere in dettaglio le condizioni, rivolgersi al distributore Hoover presso il quale l'apparecchio è stato acquistato. Per ogni contestazione ai sensi dei termini della garanzia, è necessario mostrare la fattura o un documento di acquisto equipollente.

Queste condizioni potrebbero venire modificate senza obbligo di preavviso.



®

BORN INNOVATIVE