

**UNOLD®**



**TOASTER 4ER RETRO**

## **Bedienungsanleitung**

**Instructions for use | Notice d'utilisation  
Gebruiksaanwijzing | Istruzioni per l'uso  
Instrucciones de uso | Instrukcja obsługi  
Modell 38366**



Impressum:

Bedienungsanleitung Modell 38366

Stand: Dezember 2019 /nr

Copyright ©

**UNOLD** AG

Mannheimer Straße 4

68766 Hockenheim

Telefon +49 (0)6205/94 18-0

Telefax +49 (0)6205/94 18-12

E-Mail [info@unold.de](mailto:info@unold.de)

Internet [www.unold.de](http://www.unold.de)

**UNOLD®**



**UNOLD®**  
Care + Style



**UNOLD®**  
Fan + Heat



Weitere Informationen zu unserem Sortiment erhalten Sie unter [www.unold.de](http://www.unold.de)



**INHALTSVERZEICHNIS****Bedienungsanleitung Modell 38366**

Technische Daten .....	8
Symbolerklärung.....	8
Sicherheitshinweise .....	8
Tipps für ein optimales Toast-Ergebnis.....	11
Vor dem ersten Benutzen.....	12
Bedienen - Toasten .....	12
Bedienen - Aufwärmen .....	12
Bedienen - Auftauen .....	13
Reinigen und Pflegen.....	13
Garantiebestimmungen .....	15
Entsorgung / Umweltschutz .....	15
Informationen für den Fachhandel.....	15
Service-Adressen .....	16

**Instructions for use Model 38366**

Technical Specifications.....	17
Explanation of symbols.....	17
Important Safeguards.....	17
Tips for ideal toasting results .....	20
Before using the appliance the first time... ..	20
Operation - Toasting .....	21
Operation - Warming .....	21
Operation - Thawing .....	22
Cleaning .....	22
Guarantee Conditions.....	23
Waste Disposal/Environmental Protection ..	23
Service .....	16

**Notice d'utilisation modèle 38366**

Spécification technique .....	24
Explication des symboles.....	24
Consignes de sécurité .....	24
Conseils pour un résultat optimal .....	27
Avant la première utilisation .....	27
Utilisation - Griller .....	28
Utilisation - Réchauffage .....	28
Utilisation - Décongélation .....	29
Nettoyage .....	29
Conditions de Garantie.....	30
Traitement des déchets /	
Protection de l'environnement.....	30
Service .....	16

**Gebruiksaanwijzing model 38366**

Technische gegevens .....	31
Verklaring van de symbolen.....	31
Veiligheidsvoorschriften.....	31
Tips voor een optimaal roosterresultaat .....	34
Vóór het eerste gebruik.....	34
Bediening - Roosteren.....	35
Bediening - Opwarmen .....	35
Bediening - Ontdooien .....	36
Reiniging en onderhoud .....	36
Garantievoorwaarden .....	37
Verwijderen van afval/Milieubescherming ..	37
Service .....	16

**INHALTSVERZEICHNIS****Istruzioni per l'uso modello 38366**

Dati tecnici .....	38
Significato dei simboli .....	38
Avvertenze di sicurezza .....	38
Consigli per preparare un ottimo toast .....	41
Prima del primo utilizzo .....	41
Utilizzo - Tostatura .....	42
Utilizzo - Riscaldamento .....	42
Utilizzo - Scongelo .....	43
Pulizia .....	43
Norme di garanzia .....	44
Smaltimento / Tutela dell'ambiente .....	44
Service .....	16

**Manual de Instrucciones modelo 38366**

Datos técnicos .....	45
Explicación de los símbolos .....	45
Indicaciones de seguridad .....	45
Consejos para un tostado perfecto .....	48
Puesta en servicio .....	48
Manejo - Tostar .....	49
Manejo - Calentar .....	49
Manejo - Descongelar .....	50
Limpieza .....	50
Condiciones de Garantía .....	51
Disposición/Protección del medio ambiente .....	51
Service .....	16

**Instrukcja obsługi Model 38366**

Dane techniczne .....	52
Objaśnienie symboli .....	52
Dla bezpieczeństwa użytkownika .....	52
Instrukcja użycia .....	55
Opiekanie .....	55
Podgrzewanie tostów i bułek .....	56
Odmrażanie (Defrost) .....	56
Czyszczenie i konserwacja .....	57
Warunki gwarancji .....	57
Utylizacja / ochrona środowiska .....	57
Service .....	16

**EINZELTEILE**

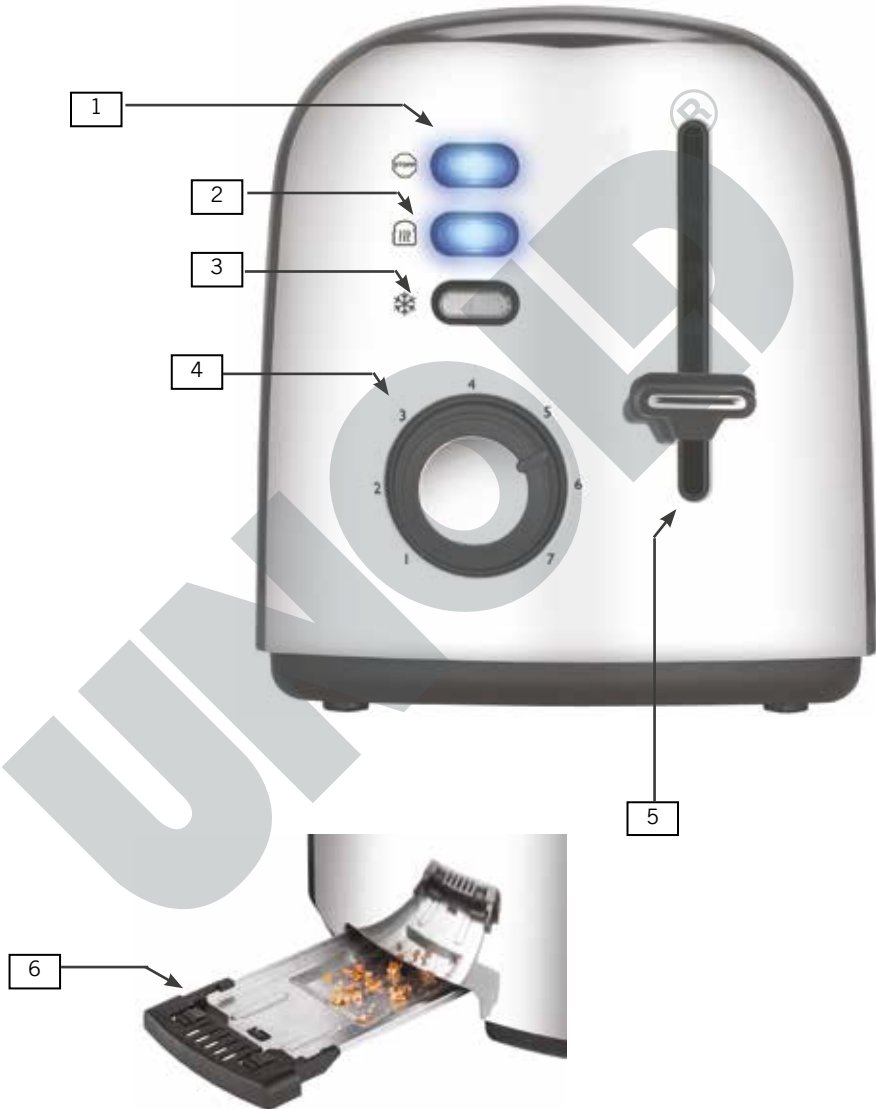

**EINZELTEILE****D Ab Seite 8**

- |   |                   |
|---|-------------------|
| 1 | Taste Stop        |
| 2 | Taste AUFWÄRMEN   |
| 3 | Taste AUFTAUEN    |
| 4 | Röstgradkontrolle |
| 5 | Toasthebel        |
| 6 | Krümelschublade   |

**I Pagina 38**

- |   |   |
|---|---|
| 1 | Pulsante di stop/Stop                   |
| 2 | Pulsante di riscaldamento/<br>AUFWÄRMEN |
| 3 | Pulsante di scongelamento/<br>AUFTAUEN  |
| 4 | Controllo del grado di tostatura        |
| 5 | Leva toast                              |
| 6 | Cassetto raccoglibriciole               |

**GB Page 17**

- |   |                        |
|---|------------------------|
| 1 | Stop button/Stop       |
| 2 | Warm button/AUFWÄRMEN  |
| 3 | Thaw button/AUFTAUEN   |
| 4 | Toast darkness control |
| 5 | Toast lever            |
| 6 | Crumb tray             |

**ES Página 45**

- |   |                              |
|---|------------------------------|
| 1 | Tecla Stop/Stop              |
| 2 | Tecla Calentar/AUFWÄRMEN     |
| 3 | Tecla Descongelar/AUFTAUEN   |
| 4 | Control del grado de tostado |
| 5 | Palanca de la tostadora      |
| 6 | Bandeja recogemigas          |

**F Page 24**

- |   |                                 |
|---|---------------------------------|
| 1 | Touche arrêt / Stop             |
| 2 | Touche réchauffage/AUFWÄRMEN    |
| 3 | Touche décongélation/AUFTAUEN   |
| 4 | Contrôle du degré de brunissage |
| 5 | Lève-toasts                     |
| 6 | Tiroir ramasse-miettes          |

**PL Strony 52**

- |   |                                    |
|---|------------------------------------|
| 1 | Przycisk stop                      |
| 2 | Przycisk podgrzewania              |
| 3 | Przycisk rozmrażania               |
| 4 | Ustawienie stopnia opiekania tostu |
| 5 | Dźwignia tostera                   |
| 6 | Szuflada na okruchy                |

**NL Pagina 31**

- |   |                          |
|---|--------------------------|
| 1 | Toets Stop/Stop          |
| 2 | Toets Opwarmen/AUFWÄRMEN |
| 3 | Toets Ontdooien/AUFTAUEN |
| 4 | Roostergraadcontrole     |
| 5 | Hendel                   |
| 6 | Kruimellade              |

**BEDIENUNGSANLEITUNG MODELL 38366****TECHNISCHE DATEN**

Leistung:	1.250–1.500 W, 220–240 V~, 50/60 Hz	
Maße:	Ca. 41,8 x 16,4 x 19,4 cm B/T/H	
Zuleitung:	Ca. 70 cm	
Gewicht:	Ca. 1,7 kg	
Gehäuse:	Edelstahl	
Ausstattung:	4-Scheiben-Toaster, Röstgradeinstellung, vier Funktionen: Toasten, Aufwärmen, Auftauen, Stop. Tasten mit Kontrollleuchten, automatische Abschaltung, herausnehmbare Krümelschublade	
Zubehör:	Bedienungsanleitung, Brötchenaufsatz	

**Änderungen und Irrtümer in Ausstattungsmerkmalen, Technik, Farben und Design vorbehalten**

**SYMBOLERKLÄRUNG**

Dieses Symbol kennzeichnet eventuelle Gefahren, die Verletzungen nach sich ziehen können oder zu Schäden am Gerät führen.



Dieses Symbol weist Sie auf eine eventuelle Verbrennungsgefahr hin. Gehen Sie hier immer besonders achtsam vor.

**SICHERHEITSHINWEISE**

**Bitte lesen Sie die folgenden Anweisungen und bewahren Sie diese auf.**

1. Dieses Gerät kann von Kindern ab 8 Jahren sowie von Personen mit reduzierten physischen, sensorischen oder mentalen Fähigkeiten oder Mangel an Erfahrung und/oder Wissen benutzt werden, wenn sie beaufsichtigt oder bezüglich des sicheren Gebrauchs des Gerätes unterwiesen wurden und die daraus resultierenden Gefahren verstanden haben.
2. Kinder dürfen nicht mit dem Gerät spielen.
3. Reinigung und benutzerseitige Wartung dürfen nicht durch Kinder durchgeführt werden, es sei denn, sie sind älter als 8 Jahre und werden beaufsichtigt.
4. Bewahren Sie das Gerät und das Kabel außerhalb der Reichweite von Kindern unter 8 Jahren auf.



5. Gerät nur an Wechselstrom mit Spannung gemäß Typenschild anschließen.
6. Dieses Gerät darf nicht mit einer externen Zeitschaltuhr oder einem Fernbedienungssystem betrieben werden.
7. Tauchen Sie das Gerät oder die Zuleitung keinesfalls in Wasser oder andere Flüssigkeiten ein.
8. Der Toaster und die Zuleitung dürfen nicht in der Spülmaschine gereinigt werden.
9. Der Toaster darf nicht mit Wasser oder anderen Flüssigkeiten in Kontakt kommen. Falls dies doch einmal geschehen sollte, müssen vor erneuter Benutzung alle Teile vollkommen trocken sein.
10. Das Gerät bzw. die Zuleitung niemals mit nassen Händen berühren.
11. Stellen Sie das Gerät aus Sicherheitsgründen niemals auf heiße Oberflächen, ein Metalltablett oder auf einen nassen Untergrund.
12. Brot kann brennen. Das Gerät deshalb nie in der Nähe oder unterhalb von brennbaren Materialien wie Gardinen verwenden.
13. Das Gerät ist ausschließlich für den Haushaltsgebrauch oder ähnliche Verwendungszwecke bestimmt, z. B.
  - Teeküchen in Geschäften, Büros oder sonstigen Arbeitsstätten,
  - landwirtschaftlichen Betrieben,
  - zur Verwendung durch Gäste in Hotels, Motels oder sonstigen Beherbergungsbetrieben,
  - in Privatpensionen oder Ferienhäusern.
14. Das Gerät oder die Zuleitung dürfen nicht in der Nähe von Flammen betrieben werden.
15. Benutzen Sie den Toaster stets auf einer freien, ebenen und hitzebeständigen Oberfläche.
16. Achten Sie darauf, dass die Zuleitung nicht über den Rand der Arbeitsfläche hängt, da dies zu Unfällen führen kann, wenn z. B. Kleinkinder daran ziehen.
17. Die Zuleitung muss so verlegt sein, dass ein Ziehen oder darüber Stolpern verhindert wird.
18. Verwenden Sie den Toaster nur in Innenräumen.
19. Decken Sie den Toaster während des Betriebs niemals mit Aluminiumfolie oder anderen Materialien ab, um eine Überhitzung des Gerätes zu vermeiden.

20. Berühren Sie keine heißen Oberflächen, um Verbrennungen zu vermeiden. Benutzen Sie stets die Handgriffe und Bedienknöpfe.
21. Verschieben Sie das Gerät nicht, solange es in Betrieb oder am Stromnetz angeschlossen ist, um Verletzungen zu vermeiden.
22. Betreiben Sie das Gerät nie ohne Krümelschublade und entfernen Sie regelmäßig die Krümel.
23. Toasten Sie keine Lebensmittel, die schmelzen können.
24. Führen Sie keine übergroßen Lebensmittel, Metallfolien, Besteckteile oder Werkzeuge in das Gerät ein. Sie könnten einen Brand oder Kurzschluss auslösen.
25. Das Gerät darf nicht mit Zubehör anderer Hersteller oder Marken benutzt werden, um Schäden zu vermeiden.
26. Nach Gebrauch sowie vor dem Reinigen den Netzstecker aus der Steckdose ziehen. Das Gerät niemals unbeaufsichtigt lassen, wenn der Netzstecker eingesteckt ist.
27. Reinigen Sie das Gerät nach jedem Gebrauch.
28. Prüfen Sie regelmäßig das Gerät, den Stecker und die Zuleitung auf Verschleiß oder Beschädigungen. Bei Beschädigung des Anschlusskabels oder anderer Teile senden Sie das Gerät oder die Zuleitung bitte zur Überprüfung und Reparatur an unseren Kundendienst. Unsachgemäße Reparaturen können zu erheblichen Gefahren für den Benutzer führen und haben den Ausschluss der Garantie zur Folge.
29. Wenn die Anschlussleitung dieses Gerätes beschädigt wird, muss sie durch den Hersteller oder seinen Kundendienst oder eine ähnlich qualifizierte Person ersetzt werden, um Gefährdungen zu vermeiden.



**VORSICHT:**

**Das Gerät wird während des Betriebs sehr heiß!**



**Öffnen Sie auf keinen Fall das Gehäuse des Gerätes. Keine Werkzeuge, Besteckteile oder Körperteile in die Brotschlitze stecken. Es besteht sonst die Gefahr eines Stromschlages.**

Der Hersteller übernimmt keine Haftung bei fehlerhafter Montage, bei unsachgemäßer oder fehlerhafter Verwendung oder nach Durchführung von Reparaturen durch nicht autorisierte Dritte.

## TIPPS FÜR EIN OPTIMALES TOAST-ERGEBNIS

1. Der Feuchtigkeitsgehalt von Broten ist unterschiedlich. Daher kann das Ergebnis bei gleicher Röstgradeinstellung unterschiedlich ausfallen.
2. Bei leicht trockenem Brot einen geringeren Röstgrad wählen.
3. Bei frischem Brot oder Vollkornbrot einen höheren Röstgrad wählen.
4. Brot mit unregelmäßiger Oberfläche erfordert einen höheren Röstgrad.
5. Dicke Brotscheiben benötigen mehr Zeit zum Toasten, evtl. muss der Toaster zweimal betätigt werden.
6. Beim Toasten von Rosinenbrot alle losen Rosinen von der Oberfläche entfernen, da diese sonst verbrennen können.
7. Brötchen vor dem Toasten halbieren.
8. Wenn Sie nur eine Scheibe toasten, bitte einen niedrigen Röstgrad wählen.
9. Wenn Sie mehrmals nacheinander toasten, wird das Brot bei gleicher Röstgradeinstellung etwas dunkler.
10. Zum Toasten von gefrorenem Brot, Waffeln etc. bitte die Auftau-Taste verwenden.

## VOR DEM ERSTEN BENUTZEN

1. Entfernen Sie alle Verpackungsmaterialien und ggf. Transportsicherungen. Halten Sie Verpackungsmaterial von Kindern fern - Erstickungsgefahr!
2. Prüfen Sie, ob alle aufgeführten Zubehörteile vorhanden sind.
3. Reinigen Sie den Toaster mit einem feuchten Tuch, wie im Kapitel „Reinigen und Pflegen“ beschrieben.
4. Prüfen Sie, ob alle Teile ordnungsgemäß zusammengebaut sind und das Gerät stabil steht.
5. Achten Sie darauf, dass ausreichend Abstand zu Wänden und anderen Geräten vorhanden ist, da der Toaster im Betrieb heiß wird.
6. Schließen Sie das Gerät mittels der Zuleitung an das Stromnetz (220–240 V~, 50/60 Hz) an.
7. Bevor Sie das erste Mal toasten, muss ein Toastvorgang ohne Brot durchgeführt werden. Drücken Sie hierfür den Toasthebel nach unten, bis dieser einrastet.
8. Wenn der Toastvorgang beendet ist, springt der Toasthebel automatisch nach oben. Nun können Sie mit dem Toasten von Brot beginnen.

## BEDIENEN - TOASTEN

1. Bereiten Sie den Toaster wie unter „Vor dem ersten Benutzen“ beschrieben, vor.
2. Geben Sie die Brotscheiben in die Schlitze der Toastkammer.
3. Stellen Sie an der Röstgradkontrolle den gewünschten Röstgrad ein. Sie können zwischen sieben Einstellungen wählen, wobei Stufe 1 sehr helles Brot ergibt und Stufe 7 sehr dunkel toastet. Goldbraunen Toast erhalten Sie, wenn Sie den Hebel in der Mitte positionieren.
4. Drücken Sie den Toasthebel nach unten, bis dieser einrastet. Der Toastvorgang beginnt.
5. Sie können den Toastvorgang jederzeit unterbrechen, indem Sie auf die Taste  (Stop) drücken.
6. Wenn der von Ihnen eingestellte Röstgrad erreicht ist, wird das Brot automatisch ausgeworfen. Das Gerät schaltet sich aus.





### VORSICHT:

**Das Gerät wird während des Betriebs sehr heiß!**

## BEDIENEN - AUFWÄRMEN

Mit der Aufwärm-Funktion können Sie Brot oder Brötchen aufwärmen, ohne diese zu toasten.

1. Geben Sie die Brotscheiben in die Schlitze der Toastkammer.
2. Wenn Sie Brötchen aufwärmen möchten, setzen Sie den Brötchenaufsatz gerade auf den Toaster und legen Sie darauf die Brötchen. Um den Brötchenaufsatz wieder zusammenzuklappen, drücken Sie vorsichtig links und rechts die Halterungen nach außen, so dass die Halterungen einrasten können. **Achtung: Legen Sie die Brötchen nie direkt auf den Röstschacht: Brandgefahr! Niemals den Brötchenaufsatz unausgeklappt nutzen! Brötchenaufsatz vom Gerät nehmen, wenn sie diesen nicht verwenden.**
3. Drücken Sie den Toasthebel nach unten, bis dieser einrastet.
4. Drücken Sie dann sofort die Taste  (Aufwärmen). Toast bzw. Brötchen werden aufgewärmt, jedoch nicht geröstet.
5. Sie können den Aufwärmvorgang jederzeit unterbrechen, indem Sie auf die Taste  (Stop) drücken.



- Nach Abschluss des Aufwärmvorgangs wird das Brot automatisch ausgeworfen. Das Gerät schaltet sich aus.
- Bitte beachten Sie, dass Sie in der Aufwärm-Funktion den Röstgrad nicht einstellen können.

**VORSICHT:**

**Das Gerät wird während des Betriebs sehr heiß!**

**BEDIENEN - AUFTAUEN**

Bei der Auftaufunktion wird das Brot zuerst aufgetaut und dann getoastet, der Vorgang dauert daher etwas länger als der normale Toastvorgang.

- Geben Sie die Brotscheiben in die Schlitze der Toastkammer.
- Wählen Sie die gewünschte Röstgradeinstellung.
- Wir empfehlen die folgenden Röstgradeinstellungen:  
**Niedrig** für Brot aus dem Kühlschrank bzw. dünne gefrorene Brotscheiben  
**Mittel** für gefrorene Waffeln, Brötchen  
**Hoch** für dickere, gefrorene Brotscheiben sowie Brötchen und dicke Toastscheiben.
- Drücken Sie den Toasthebel nach unten, bis dieser einrastet.
- Drücken Sie dann sofort die Taste  (Auftauen). Toast bzw. Brötchen werden aufgetaut und geröstet.
- Sie können den Vorgang jederzeit unterbrechen, indem Sie auf die Taste  (Stop) drücken.
- Nach Abschluss des Auftauvorgangs wird das Brot automatisch ausgeworfen. Das Gerät schaltet sich aus.



**VORSICHT: Das Gerät wird während des Betriebs sehr heiß!**

**REINIGEN UND PFLEGEN**

**Lassen Sie das Gerät abkühlen, bevor Sie es reinigen.**

**Vor dem Reinigen stets das Gerät ausschalten und den Stecker aus der Steckdose ziehen.**

- Das Gerät und die Zuleitung dürfen nicht in Wasser oder eine andere Flüssigkeit eingetaucht oder in der Spülmaschine gereinigt werden.

2. Wischen Sie den Toaster mit einem feuchten Tuch und etwas Spülmittel ab. Verwenden Sie keine scharfen Scheuermittel, Stahlwolle, metallischen Gegenstände, heiße Reinigungsmittel oder Desinfektionsmittel, da diese zu Beschädigungen führen können.
3. Um festsitzende Brotscheiben zu entfernen, den Netzstecker ziehen, das Gerät umdrehen und leicht schütteln. Versuchen Sie nie, festsitzendes Brot mit Hilfe von spitzen Werkzeugen oder Besteckteilen zu lösen.
4. Entfernen Sie regelmäßig Krümel und Rückstände aus der Krümelschublade. Ziehen Sie hierzu die seitliche Krümelschublade ganz heraus und entleeren diese. Wischen Sie die Krümelschublade mit einem feuchten Tuch ab, trocknen diese gut ab und schieben Sie die Schublade wieder in das Gerät ein.
5. Das Gerät muss vollkommen trocken sein, bevor Sie es wieder benutzen.



## GARANTIEBESTIMMUNGEN

Wir gewähren auf unsere Geräte eine Garantie von 24 Monaten, bei gewerblichem Gebrauch 12 Monate, ab dem Kaufdatum für Schäden, die bei bestimmungsgemäßem Gebrauch nachweislich auf Werksfehler zurückzuführen sind. Innerhalb der Garantiezeit beheben wir Material- und Herstellungsfehler nach unserem Ermessen durch Reparatur oder Umtausch. Unsere Garantieleistungen gelten ausschließlich für in Deutschland und Österreich verkaufte Geräte. Bei anderen Ländern wenden Sie sich bitte an den zuständigen Importeur. Geräte, für die eine Mängelbeseitigung beansprucht wird, senden Sie bitte zusammen mit einer Kopie des maschinell erstellten Kaufbelegs, aus dem das Kaufdatum ersichtlich sein muss, sowie einer Fehlerbeschreibung gut verpackt und freigemacht an unseren Kundendienst. Im Garantiefall werden dem Kunden in Deutschland und Österreich entstandene Versandkosten zurückerstattet. Von der Garantie ausgeschlossen sind Schäden durch Verschleiß, unsachgemäße Handhabung und Nichteinhaltung der Wartungs- und Pflegeanweisungen. Der Garantieanspruch erlischt, wenn Reparaturen oder Eingriffe am Gerät von dritter Stelle vorgenommen werden. Eventuelle Ansprüche des Endverbrauchers gegenüber dem Verkäufer oder Händler werden durch diese Garantie nicht eingeschränkt.

## ENTSORGUNG / UMWELTSCHUTZ

Unsere Geräte werden auf hohem Qualitätsniveau für eine lange Nutzungsdauer hergestellt. Regelmäßige Wartung und fachgerechte Reparaturen durch unseren Kundendienst können die Nutzungsdauer des Gerätes verlängern. Wenn ein Gerät defekt und nicht mehr zu reparieren ist, beachten Sie bitte: Dieses Produkt darf nicht zusammen mit dem normalen Hausmüll entsorgt werden. Sie müssen dieses Produkt an einer ausgewiesenen Sammelstelle zum Recycling von elektrischen oder elektronischen Geräten abliefern. Durch das separate Sammeln und Recyceln von Abfallprodukten helfen Sie mit, die natürlichen Ressourcen zu schonen und stellen sicher, dass das Produkt in gesundheits- und umweltverträglicher Weise entsorgt wird.



## INFORMATIONEN FÜR DEN FACHHANDEL



Hiermit erklärt die UNOLD AG, dass sich der Toaster 38366 in Übereinstimmung mit den grundlegenden Anforderungen der europäischen Richtlinie für elektromagnetische Verträglichkeit (2014/30/EU) und der Niederspannungsrichtlinie (2014/35/EU) befindet.

Die Übereinstimmung mit den Regularien bezieht sich auf den Tag der Erstellung dieser Erklärung.  
Hockenheim, 14.11.2017

UNOLD AG, Mannheimer Straße 4, 68766 Hockenheim

## SERVICE-ADRESSEN

### DEUTSCHLAND

**UNOLD AG**

Mannheimer Straße 4  
68766 Hockenheim

Kundendienst  
Telefon +49 (0)62 05/94 18-27  
Telefax +49 (0)62 05/94 18-22  
E-Mail [service@unold.de](mailto:service@unold.de)  
Internet [www.unold.de](http://www.unold.de)

Sie möchten innerhalb der Garanzzeit ein Gerät zur Reparatur einsenden? Auf unserer Internetseite [www.unold.de/ruecksendung](http://www.unold.de/ruecksendung) können Sie sich einen Rücksendeschein ausdrucken, um damit das Paket kostenlos bei der Post abzugeben (nur für Einsendungen aus Deutschland und Österreich).

### SCHWEIZ

MENAGROS AG  
Hauptstr. 23  
CH 9517 Mettlen  
Telefon +41 (0) 71 6346015  
Telefax +41 (0) 71 6346011  
E-Mail [info@bamix.ch](mailto:info@bamix.ch)  
Internet [www.bamix.ch](http://www.bamix.ch)

### POLEN

Quadra-Net  
Dziadoszanska 10  
61-248 Poznań  
Internet [www.quadra-net.pl](http://www.quadra-net.pl)

Diese Anleitung kann im Internet unter [www.unold.de](http://www.unold.de) als pdf-Datei heruntergeladen werden.



**INSTRUCTIONS FOR USE MODEL 38366****TECHNICAL SPECIFICATIONS**

Power:	1.250–1.500 W, 220–240 V~, 50/60 Hz	
Dimensions:	Approx. 41.8 x 16.4 x 19.4 cm (L/D/H)	
Power cord:	Approx. 70 cm	
Weight:	Approx. 1.8 kg	
Housing:	Stainless steel	
Features:	Variable toasting degree, 4 functions: toast, reheat, defrost, stop, buttons with pilot light, automatic cut-off, removable crumb tray	
Accessories:	Instructions for use, Bun warmer	

**Equipment features, technology, colours and design are subject to change without notice. Errors and omissions excepted**

**EXPLANATION OF SYMBOLS**

This symbol denotes a possible hazard which could cause injury or damage to the appliance.



This symbol indicates a potential burning hazard. Please be especially careful at all times here.

**IMPORTANT SAFEGUARDS**

**Please read the following instructions and keep them on hand for later reference.**

1. This appliance can be used by children aged from 8 years and above and persons with reduced physical, sensory or mental capabilities or lack of experience and knowledge if they have been given supervision or instruction concerning use of the appliance in a safe way and understand the hazards involved.
2. Children shall not play with the appliance.
3. Cleaning and user maintenance must not be performed by children, unless they are older than 8 years and are supervised.
4. Keep the appliance and the power cord out of the reach of children under 8 years.
5. Connect appliance only to an AC power supply with voltage corresponding to the voltage on the rating plate.

6. Do not operate this appliance with an external timer or remote control system.
7. Never immerse the appliance or the power cord in water or other liquids.
8. Do not clean the toaster or power cord in a dishwasher.
9. The toaster should never come into contact with water or other liquids. In case this ever happens, all parts must be completely dry before operating the appliance again.
10. Never touch the appliance or power cord with wet hands.
11. For safety reasons, never place the appliance on hot surfaces, a metal tray or a wet surface.
12. This appliance is intended for domestic and similar use such as:
  - staff kitchen areas in shops, offices and other working environments;
  - agricultural enterprises;
  - by clients in hotels, motels and other accommodation facilities;
  - bed and breakfast accommodations and holiday homes.
13. Bread can burn. Never use the appliance near or below combustible materials such as curtains.
14. Do not place the appliance or power cord near open flames during operation.
15. Always use the toaster on a level, uncluttered and heat-resistant surface.
16. Make sure that the power cord does not hang over the edge of the countertop or table, since this can cause accidents, for example if small children pull on the cord.
17. Route the power cord so that there is no possibility of the cord being pulled or tripped over.
18. Use the toaster only indoors.
19. When in use, never cover the toaster with aluminum foil or other materials that could cause the appliance to overheat.
20. Do not touch any hot surfaces, to prevent burns. Always use the handles and control knobs.
21. Do not move the appliance as long as it is in operation or connected to power supply, to prevent injuries.

22. Never operate the appliance without the crumb tray; empty the tray regularly.
23. Do not toast foods that can melt.
24. Do not insert excessively large foods or any metal foils, silverware or tools in the appliance. They could cause a fire or short circuit.
25. Do not use the appliance with accessories of other manufacturers or brands, to prevent damage.
26. Unplug the appliance from the power supply after use and prior to cleaning. Never leave the appliance unattended when it is plugged in to the power supply.
27. Clean the appliance after every use.
28. Check the appliance, the plug and the power cord regularly for wear or damage. In case of damage to the power cord or other parts, please send the appliance or the power cord for inspection and repair to our after sales service. Unauthorized repairs can result in serious risks to the user and void the warranty.
29. If the supply cord is damaged, it must be replaced by the manufacturer or its service agent or a similarly qualified person in order to avoid a hazard.



**CAUTION:**

**The appliance becomes very hot during operation**



**Never open the housing of the appliance. Keep body parts and utensils out of the bread slots. This can result in electric shock.**

The manufacturer will not be liable in the event of incorrect assembly, improper or incorrect use or if repairs are carried out by unauthorized third parties.

## TIPS FOR IDEAL TOASTING RESULTS

1. Different types of bread have varying moisture content. Therefore, the same toast darkness setting can produce different results.
2. For bread that is slightly dry, use a lower toast darkness setting.
3. For fresh bread or whole grain bread, use a higher toast darkness setting.
4. Bread with an irregular surface requires a higher toast darkness setting.
5. Thick bread slices need more time for toasting; it may even be necessary to toast the bread a second time.
6. When toasting raisin bread, remove all raisins from the surface, since otherwise they could burn.
7. Cut rolls in half before toasting.
8. If you toast only one slice, please select a low toast darkness setting.
9. If you toast several slices one after the other, the bread will be somewhat darker at the same toast darkness setting.
10. To toast frozen bread, waffles, etc. please use the thaw button.

## BEFORE USING THE APPLIANCE THE FIRST TIME

1. Remove all packaging materials and any transport safeguards. Keep packaging materials away from children – danger of suffocation!
1. Check to make sure that all accessories are present.
2. Clean the toaster with a damp cloth, as described in the chapter “Cleaning and care”.
3. Check to make sure that all parts are assembled correctly and the appliance is stable. Make sure that there is sufficient space between the toaster and walls or other appliances, since the toaster becomes hot during operation.
4. Connect the appliance via the power cord to the power supply (220–240 V~, 50/60 Hz).
5. Before toasting bread the first time, conduct one toasting cycle without bread. Press the toast lever down until it locks into place.
6. When the toasting cycle is completed, the toast lever automatically jumps up. Now you can start toasting bread.

## OPERATION - TOASTING

1. Prepare the toaster as described in the section “Before using the appliance the first time”.
2. Place the bread slices in the slots in the toasting chamber.
3. Set the desired toast darkness with the darkness control. You can select from seven toast darkness settings: level 1 is very light and level 7 is very dark. For golden brown toast set the lever in the middle position.
4. Press the toast lever down until it locks into place. The toaster starts toasting.
5. You can interrupt the toasting cycle any time by pressing the  ( S t o p ) button.
6. When the bread has been toasted to the set darkness, it is automatically ejected. The appliance shuts off automatically.





### CAUTION:

**The appliance becomes very hot during operation!**

## OPERATION - WARMING

The warming function can be used to warm up bread or rolls without toasting.



1. Place the bread slices in the slots in the toasting chamber.
2. If you wish to warm up rolls, place the bun warmer on the toaster so it is level and then place the rolls on top. To fold the bun warmer again, gently press the left and right brackets to the outside, so that the holders can engage.
3. Press the toast lever down until it locks into place.
4. Then press the button  right away.
5. The bread or roll is warmed without being toasted.
6. You can interrupt the warming cycle any time by pressing the  ( S t o p ) button.
7. After completion of the warming cycle the bread is automatically ejected. The appliance shuts off automatically.
8. Please note that you cannot set the toast darkness when using the warming function.



**CAUTION: The appliance becomes very hot during operation!**

## OPERATION - THAWING

The thawing function first thaws out the bread and then toasts it, which means that the thawing cycle lasts somewhat longer than the normal toasting cycle.

1. Place the bread slices in the slots in the toasting chamber.
2. Press the toast lever down until it locks into place.
3. Select the desired toast darkness setting.
4. We recommend the following toast darkness settings:
  - Low** for bread from the refrigerator or thin frozen bread slices.
  - Medium** for frozen waffles or rolls
  - High** for thicker frozen bread slices and for rolls and thick toast slices.
5. Then press the button  right away.
6. The bread or roll is thawed and toasted.
7. You can interrupt the cycle any time by pressing the  (Stop) button.
8. After completion of the thawing cycle the bread is automatically ejected. The appliance shuts off automatically.



### CAUTION:

**The appliance becomes very hot during operation!**

## CLEANING



**Before cleaning, always turn off the appliance and unplug it from the electrical outlet.**

**Allow the appliance to cool before cleaning it.**

1. Do not immerse the appliance and power cord in water or other liquids or wash them in the dishwasher.
2. Wipe off the toaster with a damp cloth and a little dishwashing detergent. Do not use any abrasive scouring agents, steel wool, metal objects, hot cleaning agents or disinfectants, since they can damage the appliance.
3. To remove stuck bread slices, unplug the toaster and turn it over and shake lightly. Never attempt to remove stuck bread slices with sharp or pointed tools or silverware.
4. Remove crumbs and any small pieces of bread from the crumb tray regularly. To do this, pull the crumb tray on the side all the way out and empty it. Wipe the crumb tray with a damp cloth, then dry it thoroughly and push it back into the appliance.
5. The appliance must be completely dry before you use it again.

## GUARANTEE CONDITIONS

We grant a 24 months guarantee, and in case of commercial use a 12 months guarantee, starting from the date of purchase for any damage demonstrably due to manufacturing defects and when the appliance has been used according to its intended use. Within the warranty period we will remedy defective materials or workmanship through repair or replacement, at our option. Our warranty terms apply only to appliances sold in Germany and Austria. For other countries, please contact the responsible importer. In the event of a claim for remedy of defects, please send the appliance to our after sales service, properly packaged and postage paid, together with a copy of the automatically generated sales receipt, which must show the date of purchase, and a description of the defect. If the defect is covered by the warranty, the customer will be reimbursed for the shipping costs only in Germany and Austria. The warranty does not cover damage from normal wear, improper handling and failure to comply with the maintenance and care instructions. The warranty is void if repairs or modifications are made to the appliance by third parties. Any claims of the end consumer vis-à-vis the retailer are not limited by this warranty.

## WASTE DISPOSAL / ENVIRONMENTAL PROTECTION

Our appliances are produced on a high quality level for a long lifetime. Regular maintenance and expert repairs by our after-sales service can extend the useful life of the appliance. If an appliance is defective and repair is not possible we ask you to follow the following instructions for disposal. Do not dispose this appliance together with your standard household waste. Please bring this product to an approved collection point for recycling of electric and electronic products. By separate collection and disposal of waste products you help to protect natural resources and ensure, that the product is disposed in an adequate way to protect health and environment.



The instruction booklet is also available for download: [www.unold.de](http://www.unold.de)

**NOTICE D'UTILISATION MODÈLE 38366****SPÉCIFICATION TECHNIQUE**

Puissance :	1.250–1.500 W, 220–240 V~, 50/60 Hz	
Dimensions :	Env. 41,8 x 16,4 x 19,4 cm (l/p/h)	
Câble d'alimentation :	Env. 70 cm	
Poids :	Env. 1,7 kg	
Boîtier :	Acier inoxydable	
Équipement :	Grille-pain automatique, degré de grillage à réglage, 4 fonctions: griller, chauffer, décongeler, stop, touches avec lampe indicateur, mise hors marche automatique, tiroir-miettes détachable,	
Accessoires :	Notice d'utilisation, rehausse petits pains	

**Modifications et erreurs des caractéristiques de l'équipement, de la technique, des couleurs et du design réservées**

**EXPLICATION DES SYMBOLES**

Ce symbole indique les dangers susceptibles de provoquer des blessures ou des endommagements de l'appareil.



Ce symbole indique le risque d'être brûlé. Soyez prudent en utilisant l'appareil.

**CONSIGNES DE SÉCURITÉ****Veillez lire les instructions suivantes et les conserver.**

1. L'appareil peut être utilisé par des enfants en dessous de 8 ans et des personnes aux capacités physiques, sensorielles ou mentales réduites ou manquant d'expérience et/ou de connaissances s'ils sont surveillés ou instruits au niveau de l'utilisation sûre de l'appareil et ont compris les dangers qui en résultent.
2. Les enfants ne doivent pas jouer avec l'appareil.
3. Le nettoyage et l'entretien de l'utilisateur ne doivent pas être effectués par des enfants, sauf s'ils ont plus de 8 ans et sont supervisés.
4. Conserver l'appareil et du âble de connexion hors de portée des enfants de moins de 8 ans.
5. Raccorder exclusivement l'appareil au courant alternatif à la tension se conformant au panneau signalétique.



6. Cet appareil ne doit pas être utilisé avec un minuteur externe ou un système de commande à distance.
7. Ne plongez en aucun cas l'appareil ou le câble d'alimentation dans de l'eau ou un autre liquide.
8. Le grille-pain et le câble d'alimentation ne doivent pas être nettoyés au lave-vaisselle.
9. Le grille-pain ne doit pas entrer en contact avec de l'eau ou d'autres liquides. Si cela devait se produire, toutes les pièces doivent sécher intégralement avant de renouveler l'utilisation.
10. Ne jamais manipuler l'appareil et/ou le câble d'alimentation avec les mains humides.
11. Pour des raisons de sécurité, l'appareil ne doit jamais être placé sur des surfaces chaudes, une tablette métallique ou un support humide.
12. Le pain peut brûler. N'utilisez jamais l'appareil à proximité ou en dessous de matériaux combustibles tels que des rideaux.
13. L'appareil est exclusivement destiné à un usage domestique ou similaire comme par ex. :
  - espaces thé et café (boutiques), coins cuisine (bureaux et autres lieux de travail),
  - exploitations agricoles,
  - mis à la disposition des clients séjournant dans un hôtel, motel ou autre type d'hébergement,
  - dans des chambres d'hôtes ou maisons de vacances.
14. L'appareil ou le câble ne doivent pas être utilisés à proximité de flammes.
15. Utilisez toujours le grille-pain sur une surface dégagée, plane et résistante à la chaleur.
16. Veillez à ce que le câble ne pende pas par-dessus le bord du plan de travail, cela pouvant provoquer des accidents si un enfant tire dessus, par exemple.
17. Le câble d'alimentation doit être disposé de façon à ce qu'il soit impossible de tirer dessus ou de trébucher.
18. Utilisez exclusivement le grille-pain en intérieur.
19. Durant le fonctionnement, ne couvrez jamais le grille-pain avec une feuille d'aluminium ou d'autres matériaux afin d'éviter une surchauffe de l'appareil.

20. Ne touchez aucune surface chaude, afin d'éviter des brûlures. Utilisez toujours la poignée et les boutons de commande.
21. Ne déplacez pas l'appareil tant qu'il est en marche ou est reliée à la sortie, afin d'éviter les blessures.
22. N'utilisez jamais l'appareil sans le tiroir ramasse-miettes et retirez régulièrement les miettes.
23. Ne faites griller aucun aliment qui peut fondre.
24. N'introduisez aucun aliment de grandes dimensions, aucune feuille métallique, aucun couvert ou outil dans l'appareil. Vous pourriez déclencher un incendie ou un court-circuit.
25. L'appareil ne doit pas être utilisé avec des accessoires d'autres fabricants ou marques, afin d'éviter des détériorations.
26. Débrancher l'appareil du secteur après utilisation et avant le nettoyage. Ne jamais laisser l'appareil sans surveillance lorsque la prise est branchée.
27. Nettoyez l'appareil après chaque utilisation
28. Vérifier régulièrement l'usure et la détérioration de l'appareil, de la prise et du câble. En cas de détérioration du câble d'alimentation ou d'autres pièces, veuillez envoyer votre appareil ou le câble pour contrôle et réparation à notre service clientèle. Toute réparation irrégulière peut provoquer d'importants dangers pour l'utilisateur et entraîner l'exclusion de la garantie.
29. Si le cordon d'alimentation de cet appareil est endommagé, faites-le remplacer par le fabricant ou son service après-vente ou bien par une personne qualifiée, pour éviter des risques.



**Prudence :**

**L'appareil est très chaud pendant son fonctionnement !**



**N'ouvrez en aucun cas la coque de l'appareil. Ne tenez aucun objet, e.g. cuiller, ou vos parties du corps dans la fente pour pain. Risque d'électrocution.**

Le fabricant n'est nullement responsable en cas de montage non conforme, d'utilisation irrégulière ou non conforme ou suite à l'exécution de réparations par des tiers non autorisés.

## CONSEILS POUR UN RÉSULTAT OPTIMAL

1. La teneur en humidité est différente selon les pains. De ce fait, le résultat peut différer pour un même degré de brunissage.
2. Pour du pain légèrement sec, choisir un degré de brunissage plus faible.
3. Pour du pain frais ou du pain complet, choisir un degré de brunissage plus élevé.
4. Le pain présentant une surface irrégulière requiert un degré de brunissage plus élevé.
5. Les tranches de pain épaisses nécessitent plus de temps pour griller ; le grille-pain doit éventuellement être déclenché deux fois.
6. Lorsque vous faites griller du pain aux raisins, retirer tous les raisins de la surface sans quoi ils pourraient brûler.
7. Couper les petits pains en deux avant de les griller.
8. Si vous faites griller une tranche seulement, veuillez choisir un degré de brunissage plus faible.
9. Si vous utilisez le grille-pain plusieurs fois à la suite, le pain sera plus grillé pour un même degré de brunissage.
10. Pour faire griller du pain congelé, des gaufres, etc. veuillez utiliser la touche Décongélation.

## AVANT LA PREMIÈRE UTILISATION

1. Retirer tous les matériaux d'emballage et, le cas échéant, les sécurités de transport. Tenir le matériel d'emballage hors de portée des enfants : risque d'asphyxie !
2. Vérifiez si tous les accessoires énumérés sont présents.
3. Nettoyez le grille-pain à l'aide d'un chiffon humide, comme décrit dans le chapitre « Nettoyage et Entretien ».
4. Vérifiez si toutes les pièces sont correctement assemblées les unes aux autres et si l'appareil est stable. Veillez à maintenir un espace suffisant avec les murs et les autres appareils, car le grille-pain chauffe durant son fonctionnement.
5. Raccordez l'appareil au réseau électrique à l'aide du câble d'alimentation (220–240 V~, 50/60 Hz).
6. Avant de faire griller du pain pour la première fois, le grille-pain doit fonctionner une fois à vide. Pour cela, poussez le lève-toast vers le bas jusqu'à ce qu'il soit enclenché.
7. Lorsque le cycle est terminé, le lève-toast remonte automatiquement vers le haut. Vous pouvez maintenant commencer à faire griller du pain.

## UTILISATION - GRILLER



1. Préparer le grille-pain comme décrit au chapitre « Avant la première utilisation ».
2. Introduisez les tranches de pain dans la fente du compartiment à toasts.
3. Réglez le degré de brunissage souhaité à l'aide du sélecteur. Vous pouvez choisir entre six réglages, le niveau 1 donnant du pain très clair et le niveau 7 du pain très grillé. Vous obtiendrez des toasts brunis si vous positionnez le sélecteur au milieu.
4. Poussez le lève-toast vers le bas jusqu'à ce qu'il soit enclenché et le cycle démarre.
5. Vous pouvez interrompre le cycle à tout moment, en appuyant sur la touche .
6. Lorsque le degré de brunissage réglé est atteint, le pain est éjecté automatiquement. L'appareil s'éteint.



**Prudence : L'appareil est très chaud pendant son fonctionnement !**

## UTILISATION - RÉCHAUFFAGE

Avec la fonction de réchauffage, vous pouvez réchauffer du pain ou des petits pains, sans les faire griller.

1. Introduisez les tranches de pain dans la fente du compartiment à toasts.
2. Si vous souhaitez réchauffer des petits pains, placez la rehausse pour petits pains sur le grille-pain et placez les petits pains dessus. Pour plier le grille-pain à nouveau, appuyez doucement sur les supports gauche et à droite à l'extérieur, de sorte que les titulaires peuvent participer.
3. Poussez le lève-toast vers le bas jusqu'à ce qu'il soit enclenché.
4. Appuyez ensuite immédiatement sur la touche .
5. Les toasts ou les petits pains seront réchauffés, mais pas grillés.
6. Vous pouvez interrompre le cycle de réchauffage à tout moment, en appuyant sur la touche .
7. Une fois le cycle de réchauffage terminé, le pain est éjecté automatiquement. L'appareil s'éteint.
8. Pensez que vous ne pouvez pas régler le degré de brunissage en fonction Réchauffage.



**Prudence : L'appareil est très chaud pendant son fonctionnement !**

## UTILISATION - DÉCONGÉLATION

La fonction de décongélation permet tout d'abord de décongeler le pain, puis de le griller. Le processus dure donc plus longtemps que le cycle normal.

1. Introduisez les tranches de pain dans la fente du compartiment à toasts.
2. Poussez le lève-toast vers le bas jusqu'à ce qu'il soit enclenché.
3. Sélectionnez le degré de brunissage souhaité.
4. Nous vous recommandons les réglages suivants du degré de brunissage :

**Faible** pour du pain sortant du réfrigérateur ou pour des fines tranches de pain congelé.

**Moyen** pour des gaufres, des petits pains... congelés.

**Élevé** pour des tranches de pain congelées plus épaisses ainsi que pour des petits pains ou des toasts épais.

5. Appuyez ensuite immédiatement sur la touche .
6. Les toasts ou les petits pains sont décongelés et grillés.
7. Vous pouvez interrompre le cycle à tout moment, en appuyant sur la touche .
8. Une fois le cycle de décongélation terminé, le pain est éjecté automatiquement. L'appareil s'éteint.



**Prudence : L'appareil est très chaud pendant son fonctionnement !**

## NETTOYAGE



**Laissez l'appareil refroidir avant de le nettoyer.**

**Avant le nettoyage, éteindre systématiquement l'appareil en débranchant la prise.**

1. L'appareil et le câble ne doivent pas être immergés dans l'eau ou un autre liquide, ni être nettoyés au lave-vaisselle.
2. Essuyez le grille-pain avec un torchon humide et un produit de nettoyage quelconque. N'utilisez aucun abrasif puissant, pas de laine de verre, d'objets métalliques, pas de détergent chaud ou de désinfectant, lesquels pourraient détériorer l'appareil.
3. Afin d'extraire une tranche de pain coincée, débranchez la prise, retournez l'appareil et secouez-le doucement. N'essayez jamais de retirer du pain coincé à l'aide d'outils pointus ou de couverts.
4. Retirez régulièrement les miettes et les objets dans le tiroir ramasse-miettes. Pour cela, tirez totalement le tiroir ramasse-miettes latéral vers l'extérieur et videz-le. Essuyez le tiroir ramasse-miettes avec un chiffon humide, séchez-le bien et replacez le tiroir dans l'appareil.
5. L'appareil doit être totalement sec avant de pouvoir être réutilisé.

## CONDITIONS DE GARANTIE

En cas d'utilisation conforme et lors de dégâts manifestement dus à des défauts de fabrication, nos appareils sont garantis 24 mois, lors d'utilisation professionnelles 12 mois, à dater de l'achat. Notre garantie n'est valide que pour les appareils vendus en Allemagne et en Autriche. Dans tout autre pays veuillez contacter l'importateur. Veuillez envoyer à notre adresse les appareils, pour lesquels vous réclamez une suppression de défauts, avec le bon d'achat montrant la date d'achat, port payé et proprement emballé. Les coûts de transport seront remboursés en cas de garantie en Allemagne et en Autriche. Les défauts causés par usure, utilisation incorrecte ou non-respect des instructions de maintenance sont exclus. Notre obligation de garantie cesse, si de réparations ou des interventions sont accomplies par des tiers. Cette garantie n'affecte pas les droits du consommateur contre le commerçant.

## TRAITEMENT DES DÉCHETS / PROTECTION DE L'ENVIRONNEMENT

Nos appareils sont produits selon un standard élevé de qualité pour une longue durée d'utilisation. Un entretien régulier et des réparations compétentes par notre service après-vente prolongent cette durée d'utilisation. Si néanmoins l'appareil est endommagé et ne peut plus être réparé, veuillez suivre les instructions suivantes. Ne jamais disposer ce produit avec les déchets de ménage. Apportez ce produit à une station de collection pour récupération de produits électriques et électroniques. Par la collection séparée vous aidez à protéger les ressources naturelles et prenez soin, que le produit est démonté sans risque pour la santé et l'environnement.



**GEBRUIKSAANWIJZING MODEL 38366****TECHNISCHE GEGEVENS**

Vermogen:	1.250–1.500 W, 220–240 V~, 50/60 Hz	
Afmetingen:	Ca. 41,8 x 16,4 x 19,4 cm (l/b/h)	
Snoer:	Ca. 70 cm	
Gewicht:	Ca. 1,7 kg	
Behuizing:	Edelstaal	
Uitrusting:	Toaster met 2 roostergleuven, instelbare roostergrad, 4 functies: rostereen, opwarmen, ontdooien, stop, toetsen met controlelampjes, automatisch uitschakeling, uitneembaar kruimellade	
Toebehoren:	Gebruiksaanwijzing, opzetelement voor broodjes	

**Wijzigingen en vergissingen in de uitrustingskenmerken, techniek, kleuren en design voorbehouden.**

**VERKLARING VAN DE SYMBOLEN**

Dit symbool wijst op eventuele gevaren die letsel tot gevolg kunnen hebben of tot schade aan het apparaat leiden.



Dit symbool wijst op een eventueel verbrandingsgevaar. Ga hier altijd zeer voorzichtig te werk.

**VEILIGHEIDSVOORSCHRIFTEN**

**Lees de volgende aanwijzingen a.u.b. door en bewaar ze goed.**

1. Het apparaat kan door kinderen van 8 jaar en ouder gebruikt worden en door personen met beperkte fysieke, sensorische of mentale vaardigheden of met gebrek aan ervaring en/of kennis, mits zij onder toezicht staan of instructies over het gebruik van dit apparaat hebben gekregen en de hieruit resulterende gevaren begrepen hebben.
2. Kinderen mogen niet met het apparaat spelen.
3. Kinderen jonger dan 8 jaar moeten weggehouden worden van het apparaat en de aansluitkabel.

4. Schoonmaak- en onderhoudswerkzaamheden mogen niet door kinderen worden uitgevoerd, tenzij ze ouder zijn dan 8 jaar en onder toezicht zijn.
5. Bewaar het apparaat op een voor kinderen niet toegankelijke plaats.
6. Sluit het apparaat alleen aan op wisselstroom met spanning conform typeplaatje.
7. Dit apparaat mag niet met een externe tijdschakelklok of een afstandsbedieningssysteem worden gebruikt.
8. Dompel het apparaat of het snoer in geen geval in water of andere vloeistoffen.
9. De broodrooster en het snoer mogen niet in de vaatwasser worden gereinigd.
10. De broodrooster mag niet met water of andere vloeistoffen in contact komen. Wanneer dit toch gebeurt, moeten alle onderdelen vóór een volgend gebruik weer helemaal droog zijn
11. Raak het apparaat resp. het snoer nooit met natte handen aan.
12. Brood kan verbranden. Gebruik het apparaat nooit dichtbij of onder brandbare materialen zoals gordijnen.
13. Plaats het apparaat om redenen van veiligheid nooit op hete oppervlakken, op een metalen dienblad of op een natte ondergrond.
14. Het apparaat is uitsluitend bedoeld voor huishoudelijke doeleinden of soortgelijke doeleinden, bijv.
  - kitchenettes in winkels, kantoren of andere werkplaatsen,
  - landbouwbedrijven,
  - voor gebruik door gasten in hotels, motels of andere toeristische accommodaties,
  - in privé pensions of vakantiewoningen.
  - Het apparaat of het snoer mogen niet in de buurt van vlammen worden gebruikt.
15. Gebruik de broodrooster steeds op een vrij, vlak en hittebestendig oppervlak.
16. Let erop dat het snoer niet over het werkvlak heen hangt, omdat dit tot ongelukken kan leiden, bijv. als kleine kinderen er aan trekken.



17. Het snoer moet zo worden geplaatst dat eraan trekken of erover struikelen voorkomen wordt.
18. Gebruik de broodrooster uitsluitend in binnenruimten.
19. Dek de broodrooster tijdens het gebruik nooit met aluminiumfolie of andere materialen af om een oververhitting van het apparaat te voorkomen.
20. Raak hete oppervlakken niet aan om verbrandingen te voorkomen. Gebruik steeds de handvatten en bedieningsknoppen.
21. Beweeg het apparaat niet zolang dit in bedrijf is of aangesloten op de uitlaat is om verwondingen te voorkomen.
22. Gebruik het apparaat nooit zonder kruimellade en verwijder regelmatig de kruimels.
23. Rooster geen levensmiddelen die kunnen smelten.
24. Voer geen grote levensmiddelen, metalen folies, delen van bestek of gereedschappen in het toestel in. Deze zouden brand of kortsluiting kunnen veroorzaken.
25. Het apparaat mag niet met toebehoren van andere fabrikanten of merken worden gebruikt om schade te voorkomen.
26. Na gebruik en voor het reinigen de netstekker uit het stopcontact trekken. Laat het apparaat nooit zonder toezicht wanneer de netstekker zich in het stopcontact bevindt.
27. Reinig het apparaat na elk gebruik.
28. Controleer het apparaat, de stekker en het snoer regelmatig op slijtage en beschadigingen. Stuur het apparaat of het snoer in geval van beschadigingen van het snoer of andere onderdelen a.u.b. voor controle en/of reparatie aan onze klantenservice. Ondeskundig uitgevoerde reparaties kunnen aanzienlijke gevaren voor de gebruiker veroorzaken en leiden tot het vervallen van de garantie.
29. Als de kabel van dit apparaat beschadigd is, moet dit door de fabrikant of zijn klantenservice of een vergelijkbaar gekwalificeerde persoon worden vervangen om gevaren te voorkomen.



**LET OP:**

**Het apparaat wordt tijdens de werking heel heet!**



**Open de behuizing van het apparaat in geen geval. Geen gereedschappen, bestek of lichaamsdelen in de broodsleuven steken. Er bestaat gevaar voor een elektrische schok.**

De fabrikant aanvaardt geen aansprakelijkheid bij foutieve montage, bij ondeskundig of foutief gebruik of als reparaties door niet geautoriseerde personen worden uitgevoerd.

## TIPS VOOR EEN OPTIMAAL ROOSTERRESULTAAT

1. Het vochtgehalte van broden is verschillend. Daarom kan het resultaat bij dezelfde roostergraadinstelling verschillend uitvallen.
2. Bij een ietwat droog brood een lagere roostergraad kiezen.
3. Bij vers brood of volkorenbrood een hogere roostergraad kiezen.
4. Voor brood met een onregelmatig oppervlak is een hogere roostergraad nodig.
5. Dikke sneden brood hebben meer tijd nodig voor het roosteren, evt. moet de broodrooster twee keer worden bediend.
6. Bij het roosteren van krentenbrood alle losse krenten van het oppervlak verwijderen omdat deze anders zouden kunnen verbranden.
7. Broodjes vóór het roosteren halveren.
8. Wanneer u maar één snede roostert, kies een lage roostergraad.
9. Wanneer u meermaals achter elkaar roostert, wordt het brood bij dezelfde instelling van het roostergraad iets donkerder.
10. Gebruik voor het roosteren van bevroren brood, wafels enz. de ontdooien-toets.

## VÓÓR HET EERSTE GEBRUIK

1. Verwijder alle verpakkingsmaterialen en eventuele transportbeveiligingen. Houd verpakkingsmaterialen verwijderd van kinderen– Kans op verstikking!
2. Controleer of alle genoemde toebehoren voorhanden zijn.
3. Reinig de broodrooster met een vochtige doek zoals beschreven in het hoofdstuk “Reiniging en onderhoud”.
4. Controleer of alle onderdelen correct zijn gemonteerd en of het apparaat stabiel staat. Let op voldoende afstand t.o.v. wanden en andere apparatuur omdat de broodrooster tijdens het gebruik heet wordt.
5. Sluit het apparaat met het snoer op het stroomnet aan (220–240 V~, 50/60 Hz).

6. Voer, voordat u voor de eerste keer brood roostert, een roosterprocedure zonder brood door. Druk hiervoor de hendel naar beneden totdat deze inklikt.
7. Wanneer het roosteren beëindigd is, springt de hendel automatisch omhoog. U kunt nu met het roosteren van brood beginnen.

## BEDIENING - ROOSTEREN

1. Bereid de broodrooster voor zoals beschreven in "Vóór het eerste gebruik".
2. Plaats de sneden brood in de sleuven van de roosterkamer.
3. Stel met de roostergraadcontrole de gewenste roostergraad in. U kunt kiezen uit zes instellingen, waarbij stand 1 zeer licht brood tot resultaat heeft en stand 7 zeer donker brood. U verkrijgt goudbruin geroosterd brood als u de hendel in het midden positioneert.
4. Druk de hendel naar beneden totdat deze inklikt. Het roosteren begint.
5. U kunt het roosteren altijd onderbreken door op de toets  te drukken.
6. Als de ingestelde roostergraad is bereikt, wordt het brood automatisch uitgeworpen. Het apparaat schakelt uit.





**LET OP:**

**Het apparaat wordt tijdens de werking heel heet!**

## BEDIENING - OPWARMEN

Met de opwarmen-functie kunt u brood of broodjes opwarmen zonder deze te roosteren.

1. Plaats de sneden brood in de sleuven van de roosterkamer.
2. Druk de hendel naar beneden totdat deze inklikt.
3. Druk dan meteen op de toets .
4. Toast resp. broodjes worden opgewarmd, maar niet geroosterd.
5. U kunt het opwarmen altijd onderbreken door op de toets  te drukken.
6. Na beëindiging van het opwarmproces wordt het brood automatisch uitgeworpen.
7. Het apparaat schakelt uit.
8. Houd er rekening mee dat u in de functie opwarmen de roostergraad niet kunt instellen.



**LET OP:**

**Het apparaat wordt tijdens de werking heel heet!**

## BEDIENING - ONTDOOIEN

Bij de ontdooien-functie wordt het brood eerst ontdooid en dan geroosterd, het proces duurt daarom iets langer als het normale roosterproces.

1. Plaats de sneden brood in de sleuven van de roosterkamer.
2. Kies de gewenste roostergraadinstelling.
3. Wij aanbevelen de volgende instellingen van de roostergraad:
  - laag** voor brood uit de koelkast resp. dunne bevroren sneden brood
  - gemiddeld** voor bevroren wafels, broodjes
  - hoog** voor dikkere bevroren sneden brood alsmede broodjes en dikke sneden toast.
4. Druk de hendel naar beneden totdat deze inklikt.
5. Druk dan meteen op de toets .
6. Toast resp. broodjes worden ontdooid en geroosterd.
7. U kunt het proces altijd onderbreken door op de toets  te drukken.
8. Na beëindiging van het ontdooien wordt het brood automatisch uitgeworpen. Het apparaat schakelt uit.



### LET OP:

**Het apparaat wordt tijdens de werking heel heet!**

## REINIGING EN ONDERHOUD



**Laat het apparaat volledig afkoelen alvorens dit te reinigen.**

**Voordat u het apparaat gaat reinigen, schakelt u het uit door de stekker uit het stopcontact te trekken.**

1. Het apparaat en het snoer mogen niet in water of andere vloeistoffen worden gedompeld of in de vaatwasser worden schoongemaakt.
2. Veeg de broodrooster met een vochtige doek en een beetje afwasmiddel af. Gebruik geen harde schuurmiddelen, staalwol, metalen voorwerpen, hete reinigingsmiddelen of desinfectiemiddelen omdat deze tot beschadigingen kunnen leiden.
3. Om vastzittende sneden brood te verwijderen, de stekker uit het stopcontact trekken, het toestel omdraaien en een beetje heen en weer bewegen. Probeer nooit vastzittend brood m.b.v. spitse gereedschappen of delen van bestek los te maken.
4. Verwijder regelmatig kruimels en resten uit de kruimellade. Trek hiervoor de kruimellade aan de zijkant geheel uit het toestel en maak de lade leeg. Veeg de kruimellade met een vochtige doek af, droog de lade goed af en schuif deze weer in het toestel.
5. Het apparaat moet helemaal droog zijn voordat u het weer gebruikt.

## GARANTIEVOORWAARDEN

Wij geven op onze apparaten een garantietermijn van 24 maanden (12 maanden bij commerciële gebruik), gerekend vanaf de dag van aanschaf. Deze garantie geldt voor schade, die bij correct gebruik aantoonbaar is veroorzaakt door een fout in de productie. Binnen de garantietermijn verhelpen wij materiaal- en productiefouten door herstelling of vervanging naar onze keuze. Onze garantie is slechts geldig voor in Duitsland en Oostenrijk verkopte apparaten. In andere landen a.u.b. de importeur aanspreken. Apparaten, waarvoor garantie in aanspraak wordt genomen, moeten ons samen met een kopie van de machineel gegenereerde kassabon waaruit de koopdatum duidelijk wordt, alsmede een beschrijving van de fout goed verpakt aan onze klantenservice worden toegezonden, porto betaald. Als er sprake van garantie is, worden de verzendingskosten in Duitsland en Oostenrijk aan de klant vergoed. De garantie dekt geen schade veroorzaakt door slijtage, onbehoorlijk gebruik/foutieve handelingen en niet-naleving van de onderhouds- en reinigingsaanwijzingen. Het recht op garantie vervalt, wanneer reparaties of manipulaties aan het apparaat door derden worden doorgevoerd. Eventuele rechten van de eindgebruiker t.o.v. de verkoper of distributeur worden door deze garantie niet aangetast.

## VERWIJDEREN VAN AFVAL / MILIEUBESCHERMING

Onze apparaten zijn geproduceerd met een hoge kwaliteit voor een lange gebruik. Regelmatige onderhoud en vakkundig reparaties door onze klantenservice verlengt de gebruiksduur. Wanneer het apparaat defekt is en kan niet meer gerepareerd worden, let op de volgende instructies. Dit product mag niet samen met het normale huishoudelijke afval worden afgevoerd. U dient dit product bij een voor het recyclen van elektrische of elektronische apparaten aangewezen verzamelplaats in te leveren. Door het separaat inzamelen en recyclen van afvalproducten helpt u mee bij het zuinig omgaan met de natuurlijke hulpbronnen en zorgt u ervoor dat het product op een gezondheids- en milieuvriendelijke manier afgevoerd wordt.



**ISTRUZIONI PER L'USO MODELLO 38366****DATI TECNICI**

Potenza:	1.250–1.500 W, 220–240 V~, 50/60 Hz	
Ingombro:	41,8 x 16,4 x 19,4 cm circa (L/P/A)	
Cavo:	70 cm circa	
Peso:	1,7 kg circa	
Corpo:	Acciaio inox	
Dotazione:	4 funzioni: tostatura, stop, scongelamento, riscaldamento, selezione del grado di tostatura, funzione di sollevamento per una comoda estrazione del pane, tasti di comando con illuminazione, cassetto raccoglibriciole estraibile	
Accessori:	Istruzioni per l'uso, supporto per il pane	

**Con riserva di modifiche ed errori relativi a caratteristiche delle dotazioni, tecnica, colore e design.**

**SIGNIFICATO DEI SIMBOLI**

Questo simbolo segnala possibili pericoli in grado di provocare lesioni a persone o danni all'apparecchio.



Questo simbolo indica un possibile pericolo di ustioni. In presenza di questo simbolo agire sempre con la massima cautela.

**AVVERTENZE DI SICUREZZA****Si raccomanda di leggere e conservare le presenti istruzioni.**

1. L'apparecchio può essere utilizzato da bambini a partire dagli 8 anni di età e da persone che presentano ridotte capacità fisiche, sensoriali o mentali o che difettano della necessaria esperienza e/o conoscenze solo se adeguatamente sorvegliati o addestrati sull'uso in sicurezza dell'apparecchio e se a conoscenza dei rischi correlati.
2. I bambini non devono giocare con l'apparecchio.
3. I bambini sotto i 8 anni devono essere tenuti lontani dall'apparecchio e dal cavo di collegamento.
4. La pulizia e la manutenzione dell'utente non devono essere eseguiti dai bambini, a meno che non siano più di 8 anni e siano sorvegliati.
5. Conservare l'apparecchio in luogo non accessibile ai bambini.

6. Collegare l'apparecchio solo a una presa di corrente alternata con tensione corrispondente a quella riportata sulla targhetta dati.
7. Questo apparecchio non deve essere usato né con orologi programmabili esterni, né con sistemi di comando a distanza.
8. Non immergere per nessun motivo l'apparecchio o il cavo in acqua o in altri liquidi.
9. Il tostapane e il cavo non devono essere lavati in lavastoviglie.
10. Il tostapane non deve entrare in contatto con acqua né con altri liquidi. Se ciò dovesse succedere, prima di riutilizzare l'apparecchio tutte le parti devono essere completamente asciutte.
11. Non toccare mai né l'apparecchio né il cavo con le mani bagnate.
12. Il pane può bruciare. Non usare mai l'apparecchio vicino o sotto i materiali combustibili come le tende.
13. Per ragioni di sicurezza, non posizionare per nessun motivo l'apparecchio su superfici calde, metalliche o bagnate.
14. L'apparecchio è destinato esclusivamente all'uso domestico o a finalità analoghe, p. es.
  - negli angoli ristoro in negozi, uffici o altri posti di lavoro,
  - aziende agricole,
  - all'utilizzo da parte di ospiti in hotel, motel o altre strutture ricettive,
  - in pensioni private o appartamenti di vacanza.
15. L'apparecchio o il cavo di alimentazione non devono essere utilizzati nelle vicinanze di fonti di calore.
16. Utilizzare il tostapane sempre su una superficie libera, piana e resistente alle alte temperature.
17. Accertarsi che il cavo di alimentazione non penda dal bordo della superficie di lavoro in quanto pericoloso, per esempio se i bambini dovessero tirarlo. Il cavo deve essere sistemato in modo tale da non essere tirato o da inciamparci.
18. Il tostapane è destinato solo a un uso interno.
19. Non coprire per nessun motivo il tostapane in funzione con fogli di alluminio o altri materiali onde evitare che l'apparecchio si surriscaldi.

20. Non toccare le superfici calde onde evitare scottature. Utilizzare sempre le impugnature o i pulsanti di servizio.
21. Non spostare l'apparecchio mentre è in funzione o è collegato all'uscita onde evitare ferimenti.
22. Non utilizzare l'apparecchio a secco.
23. Non tostare prodotti che possono fondersi.
24. Non inserire nell'apparecchio prodotti troppo grandi, pellicole metalliche, posate o utensili. Potrebbero provocare un incendio o un corto circuito.
25. L'apparecchio non deve essere utilizzato con accessori di altre marche, onde evitare il danneggiamento dello stesso.
26. Dopo l'uso e prima della pulizia ricordarsi sempre di estrarre la spina dalla presa di corrente. Non lasciare mai l'apparecchio incustodito quando la spina è nella presa di corrente.
27. Pulire l'apparecchio dopo ogni utilizzo.
28. Verificare con regolarità che l'apparecchio, la spina e il cavo non siano usurati o danneggiati. Nel caso in cui il cavo di alimentazione o altre parti siano danneggiati, inviare l'apparecchio o il cavo per il controllo o la riparazione al nostro servizio clienti. Le riparazioni effettuate da persone non competenti possono esporre l'utilizzatore a gravi pericoli e comportano l'esclusione dalla garanzia.
29. Se il cavo di collegamento di questo apparecchio è danneggiato, deve essere fornito dal fabbricante o dal suo servizio o di una persona qualificata, in modo simile ad essere sostituito, al fine di evitare rischi.

**ATTENZIONE:**

**Durante il funzionamento l'apparecchio diventa molto caldo!  
Non aprire mai la scocca dell'apparecchio. Non tenere oggetti,  
posate o parti del corpo nelle fessure di pane. Pericolo di  
scossa elettrica.**

Il produttore non si assume alcuna responsabilità per un montaggio scorretto, un utilizzo inappropriato o errato oppure in seguito a riparazioni effettuate da officine o persone non autorizzate.



## CONSIGLI PER PREPARARE UN OTTIMO TOAST

1. Il contenuto di umidità dei vari tipi di pane è diverso. Quindi il risultato che si ottiene a parità di grado di tostatura può essere diverso.
2. In caso di pane leggermente secco, scegliere un grado di tostatura minore.
3. In caso di pane fresco o integrale, scegliere un grado di tostatura maggiore.
4. Il pane con superficie irregolare richiede un grado di tostatura superiore.
5. Le fette di pane spesse richiedono più tempo e può essere necessario avviare il tostapane due volte.
6. Durante la tostatura di pane con uva passa, togliere tutte le uvette che sporgono dalla superficie, onde evitare che brucino.
7. Tagliare a metà i panini prima della tostatura.
8. Se si vuole tostare solamente una fetta, selezionare il grado di tostatura più basso.
9. Se si vuole tostare più volte in successione, il pane a parità di impostazione diventerà leggermente più scuro.
10. Per tostare il pane congelato, i waffel, ecc., utilizzare il pulsante di scongelamento.

## PRIMA DEL PRIMO UTILIZZO

1. Rimuovere tutti i materiali da imballo e le eventuali protezioni da trasporto. Tenere il materiale da imballo fuori dalla portata dei bambini – pericolo di soffocamento!
2. Verificare che la confezione contenga tutti gli accessori.
3. Pulire il tostapane con un panno umido, come descritto nel capitolo “Pulizia e manutenzione”.
4. Accertarsi che tutti i componenti siano montati correttamente e che l'apparecchio sia stabile. Accertarsi che vi sia sufficiente spazio tra il tostapane e le pareti o altri apparecchi, poiché il tostapane si scalda molto quando è in funzione.
5. Collegare l'apparecchio con il cavo alla corrente (220–240 V~, 50/60 Hz).
6. Prima di usare il tostapane per la prima volta, è necessario eseguire un programma di tostatura senza pane. Premere la leva verso il basso, finché si incastra.
7. Quando la procedura di tostatura è completata, la leva del tostapane si alza automaticamente. A questo punto è possibile iniziare la tostatura con il pane.

## UTILIZZO - TOSTATURA

1. Preparare l'apparecchio come indicato nel capitolo "Prima del primo utilizzo".
2. Infilare le fette di pane nelle fessure apposite.
3. Regolare il grado di tostatura desiderato utilizzando l'apposito controllo. Sono disponibili sei diverse impostazioni, partendo dal livello 1 per ottenere un pane molto chiaro fino al livello 7 per un pane molto scuro. Per ottenere dei toast dorati, posizionare la leva al centro.
4. Premere la leva verso il basso, finché si incastra.
5. Il programma di tostatura può essere interrotto in ogni momento premendo il pulsante .
6. Al raggiungimento del grado di tostatura desiderato, il pane viene automaticamente espulso dall'apparecchio. L'apparecchio si spegne.





### ATTENZIONE:

**Durante il funzionamento l'apparecchio diventa molto caldo!**

## UTILIZZO - RISCALDAMENTO

Con la funzione di riscaldamento è possibile riscaldare pane o panini senza tostarli.

1. Infilare le fette di pane nelle fessure apposite.
2. Per riscaldare i panini, posizionare l'apposito supporto sul tostapane e appoggiarvi i panini. Per piegare l'apposito supporto di nuovo più caldo, premere delicatamente le staffe destra e sinistra per l'esterno, in modo che i titolari possono impegnarsi.
3. Premere la leva verso il basso, finché si incastra.
4. Premere subito il pulsante .
5. Il toast o i panini si riscaldano senza tuttavia tostarsi.
6. Il programma di tostatura può essere interrotto in ogni momento premendo il pulsante .
7. Alla fine della procedura di riscaldamento, il pane viene espulso automaticamente. L'apparecchio si spegne.
8. Si rammenta che nella funzione di riscaldamento non è possibile impostare il grado di tostatura.



### ATTENZIONE:

**Durante il funzionamento l'apparecchio diventa molto caldo!**

## UTILIZZO - SCONGELAMENTO

Con la funzione di scongelamento è possibile dapprima scongelare il pane e poi tostarlo. La procedura dura quindi un po' più a lungo della normale tostatura.

1. Infilare le fette di pane nelle fessure apposite.
2. Selezionare il grado di tostatura desiderato.
3. Consigliamo le seguenti impostazioni di tostatura:
  - basso** per il pane da frigorifero o per fette di pane sottili congelate
  - medio** per waffel o panini congelati
  - alto** per fette di pane congelate più spesse come panini o fette spesse da toast.
4. Premere la leva verso il basso, finché si incastra.
5. Premere subito il pulsante di scongelamento ❄️
6. Il toast o i panini vengono scongelati e tostati.
7. Il programma può essere interrotto in ogni momento premendo il pulsante .
8. Alla fine della procedura di riscaldamento, il pane viene espulso automaticamente. L'apparecchio si spegne.



### ATTENZIONE:

**Durante il funzionamento l'apparecchio diventa molto caldo!**

## PULIZIA



**Lasciar raffreddare completamente l'apparecchio prima di pulirlo.**

**Prima di procedere alla pulizia spegnere sempre l'apparecchio staccando la spina dalla presa elettrica.**

1. L'apparecchio e il cavo non devono essere immersi in acqua o in altri liquidi, né lavati in lavastoviglie.
2. Pulire il tostapane con un panno umido e un po' di detersivo. Non utilizzare sostanze abrasive, lana d'acciaio, oggetti metallici, detergente o disinfettanti caldi, poiché questi possono danneggiare l'apparecchio.
3. Per togliere fette di pane eventualmente incastrate, estrarre la spina dalla presa di corrente, capovolgere l'apparecchio e scuotere leggermente. Non cercare di staccare il pane incastrato con posate o utensili appuntiti.
4. Togliere regolarmente le briciole e i residui dal cassetto raccoglibriciole. Per farlo, estrarre completamente il cassetto raccoglibriciole laterale e svuotarlo. Pulire il cassetto raccoglibriciole con un panno umido, asciugarlo bene e inserire nuovamente il cassetto nell'apparecchio.
5. L'apparecchio deve essere completamente asciutto prima di riutilizzarlo.

## NORME DIE GARANZIA

I nostri prodotti sono garantiti per 24 mesi, 12 mesi in caso di uso professionale, dalla data di acquisto per i guasti manifestatisi durante un utilizzo conforme alle disposizioni e attribuibili in modo dimostrabile a difetti di fabbricazione. Nel periodo di garanzia porremo rimedio ai difetti materiali e di produzione secondo la nostra valutazione, procedendo alla riparazione o alla sostituzione dell'apparecchio. Le nostre prestazioni di garanzia valgono esclusivamente per gli apparecchi venduti in Germania e Austria. In tutti gli altri casi rivolgersi all'importatore. Gli apparecchi per i quali si richiede la riparazione di guasti ci devono essere inviati con spedizione affrancata e debitamente imballati, unitamente a una copia del documento di acquisto redatto a macchina dal quale risulti la data di vendita, nonché la descrizione del guasto. In caso di garanzia al cliente verranno rimborsati i costi di spedizione sostenuti in Germania e Austria. Sono esclusi dalla garanzia i guasti dovuti all'usura, all'uso inappropriato o al mancato rispetto delle regole di manutenzione. Il diritto di garanzia decade qualora siano state effettuate riparazioni o interventi da parte di terzi. Eventuali diritti del consumatore finale verso il venditore o negoziante non vengono limitati dalla presente garanzia.

## SMALTIMENTO / TUTELA DELL'AMBIENTE

I nostri apparecchi vengono prodotti rispettando un elevato standard qualitativo per una lunga durata di utilizzo. Una corretta manutenzione e riparazioni adeguate a cura dal nostro servizio clienti possono prolungare la durata di utilizzo del prodotto. Se un apparecchio è difettoso e non più riparabile, per il suo smaltimento si presti attenzione ai punti che seguono. Questo prodotto non deve essere smaltito unitamente ai comuni rifiuti domestici. Consegnare il prodotto a un centro di raccolta per il riciclaggio dei rifiuti elettrici o elettronici. Con la raccolta differenziata dei rifiuti e dei prodotti riciclabili è possibile contribuire alla tutela delle risorse naturali e far smaltire il prodotto nel rispetto dell'ambiente e della salute.



**MANUAL DE INSTRUCCIONES MODELO 38366****DATOS TÉCNICOS**

Potencia:	1.250–1.500 W, 220–240 V~, 50/60 Hz	
Dimensiones:	Aprox. 41,8 x 16,4 x 19,4 cm (Largo/Ancho/Alto)	
Cable de alimentación:	Aprox. 70 cm	
Peso:	Aprox. 1,7 kg	
Carcasa:	Acero inoxidable	
Equipamiento:	4 funciones para tostar, parar, descongelar, calentar, grado de tostado ajustable, teclas de funcionamiento con iluminación, bandeja recogemigas extraíble	
Accesorios:	Manual de instrucciones, rejilla para panecillos desmontable	

**Reservado el derecho de modificaciones y errores en características de equipamiento, técnica, colores y diseño.**

**EXPLICACIÓN DE LOS SÍMBOLOS**

Este símbolo advierte de posibles riesgos que pueden traer consigo lesiones personales o daños al aparato.



Este símbolo hace referencia a un eventual riesgo de quemaduras. Proceda siempre con especial cuidado.

**INDICACIONES DE SEGURIDAD****Por favor lea y guarde las siguientes instrucciones.**

1. Este aparato puede ser manejado por niños a partir de 8 años y por personas con capacidad física, sensorial o mental reducida o carentes de experiencia y/o conocimientos siempre que estén supervisados o hayan sido correspondientemente instruidos en el manejo seguro de dicho aparato y comprendan los peligros que conlleva.
2. Los niños no deben jugar con el aparato.
3. La limpieza y el mantenimiento del usuario no deben ser realizados por niños, a menos que sean mayores de 8 años y estén supervisados.
4. Guarde el equipo en un lugar inalcanzable para los niños. Los niños menores de 8 años deben mantenerse alejados del aparato y del cable de conexión.

5. Conecte el equipo siempre a corriente alterna de acuerdo con las indicaciones en la placa indicadora.
6. Este equipo no debe operarse mediante temporizador externo ni sistema de mando a distancia.
7. No sumerja el equipo o el cable de alimentación en agua u otros líquidos.
8. La tostadora y el cable de alimentación no deben limpiarse en el lavavajillas.
9. La tostadora no debe estar en contacto con agua u otros líquidos. En caso de que ocurriera, no obstante, todos los componentes deberán estar secos previo a utilizar nuevamente el equipo.
10. No toque la tostadora ni el cable de alimentación con las manos mojadas.
11. Por razones de seguridad, no coloque el equipo nunca en superficies calientes, una bandeja metálica o una superficie húmeda.
12. El equipo está diseñado exclusivamente para el uso doméstico o usos similares como
  - en cocinas en negocios, oficinas u otros lugares de trabajo,
  - en establecimientos rurales,
  - para el uso por huéspedes en hoteles, moteles y establecimientos hoteleros similares,
  - en pensiones privadas o casas vacacionales.
13. El pan puede quemarse. Nunca use el aparato cerca o debajo de materiales combustibles tales como cortinas.
14. Tanto el equipo como el cable de alimentación no deben operarse nunca cerca de llamas abiertas.
15. Utilice la tostadora siempre en una superficie despejada, plana y resistente al calor.
16. Observe que el cable no cuelgue sobre el canto de la encimera.
17. El cable de alimentación debe tenderse de tal forma que no sea posible tirar del mismo o quedarse enganchado en él.
18. Utilice la tostadora únicamente en el interior.
19. Para evitar el sobrecalentamiento del equipo, no cubra la tostadora nunca con papel de aluminio u otros materiales.
20. Para evitar quemaduras, no toque las superficies calientes. Utilice siempre las asas y las teclas de funcionamiento.

21. Para evitar lesiones, no mueva el equipo mientras esté funcionando o está conectado a la toma.
22. Nunca accione el equipo sin la bandeja recogemigas y retire las migas regularmente.
23. No tueste alimentos que puedan fundirse.
24. No introduzca alimentos demasiado grandes, papel de aluminio, cubiertos o herramientas en el equipo, ya que dichos objetos podrían provocar un incendio o un cortocircuito.
25. Para evitar daños, el equipo no debe utilizarse con accesorios de otros fabricantes o marcas.
26. Desconecte el conector a red tanto después de utilizar el equipo como antes de limpiarlo. Nunca deje el equipo sin control si el conector de red está conectado.
27. Limpie el equipo después de cada uso.
28. Compruebe regularmente si el equipo, el conector o el cable de alimentación presentan señales de desgaste o daños. Si detecta daños en el cable de alimentación u otras piezas, envíe el equipo a nuestro servicio técnico para su debida comprobación y reparación. Las reparaciones inapropiadas pueden causar situaciones peligrosas para el usuario y llevan a la extinción de la garantía.
29. Si el cable de conexión de esta unidad está dañada, debe ser suministrado por el fabricante o su servicio o una persona cualificada del mismo modo que se va a sustituir, a fin de evitar peligros.



**PRECAUCIÓN:**

**el aparato se calienta mucho durante el funcionamiento.**



**De ninguna manera abra la carcasa del aparato. No introduzca herramientas, cubiertos o partes del cuerpo en las ranuras para el pan. Existe peligro de una descarga eléctrica.**

El fabricante no asume ninguna responsabilidad en caso de montaje defectuoso, uso inapropiado o incorrecto o después de reparaciones realizadas por terceros no autorizados.

## CONSEJOS PARA UN TOSTADO PERFECTO

1. Diferentes tipos de pan presentan diferentes grados de humedad, por lo que el resultado puede variar con un mismo ajuste del grado de tostado.
2. Seleccione un grado de tostado menor con el pan ligeramente seco.
3. Con el pan fresco o pan integral seleccione un grado de tostado mayor.
4. El pan con una superficie irregular requiere un grado de tostado mayor.
5. Las rebanadas de pan gruesas requieren más tiempo para el tostado, siendo posible que tenga que repetir el proceso de tostado.
6. Al tostar pan de pasas, retire todas las pasas sueltas de la superficie, ya que podrían quemarse.
7. Corte los panecillos por la mitad antes de tostarlos.
8. Si quiere tostar una sola rebanada, seleccione un grado de tostado menor.
9. Al utilizar la tostadora varias veces seguidas el pan puede salir más tostado con el mismo grado de tostado.
10. Utilice la tecla Descongelar para tostar el pan congelado, gofres, etc.

## PUESTA EN SERVICIO

1. Retire todos los materiales de embalaje y, dado el caso, los seguros de transporte. Mantenga el material de embalaje alejado de los niños. ¡Peligro de asfixia!
2. Compruebe que están todos los accesorios indicados.
3. Limpie la tostadora con un paño humedecido, tal y como se describe.
4. Compruebe si todas las piezas están montadas debidamente y si el equipo se encuentra colocado firmemente. Mantenga suficiente distancia hacia las paredes y otros equipos, dado que la tostadora se calienta cuando está funcionando.
5. Conecte el equipo a la red (220–240 V~, 50/60 Hz) mediante el cable de alimentación.
6. Previo a tostar pan por primera vez debe hacer funcionar el equipo una vez sin pan. Para ello pulse la palanca de la tostadora hacia abajo hasta que encastre.
7. Al estar terminado el proceso de tostado, la palanca de la tostadora salta automáticamente hacia arriba. Ahora ya podrá tostar pan.



## MANEJO - TOSTAR

1. Prepare la tostadora tal y como se describe bajo „Puesta en servicio“.
2. Introduzca las rebanadas en las ranuras de la cámara de tostado.
3. Ajuste el grado de tostado mediante el control del grado de tostado. Podrá elegir entre seis ajustes, en los que el 1 tuesta el pan ligeramente y el 7 lo tuesta fuertemente. Obtendrá un tostado dorado, si la palanca se encuentra en la posición central.
4. Pulse la palanca de la tostadora hacia abajo hasta que encastre. El piloto de control „Stop“ se enciende y se inicia el proceso de tostado.
5. Podrá interrumpir el proceso de tostado en cualquier momento pulsando la tecla  (Stop).
6. Cuando se alcance el grado de tostado seleccionado, el pan se eyectará automáticamente y el equipo se apagará.





### PRECAUCIÓN:

El aparato se calienta mucho durante el funcionamiento.

## MANEJO - CALENTAR

Con la función Calentar podrá calentar pan y panecillos sin tostarlos.

1. Introduzca las rebanadas en las ranuras de la cámara de tostado.
2. Pulse la palanca de la tostadora hacia abajo hasta que encastre.
3. A continuación, pulse la tecla .
4. El pan, o bien, los panecillos se calientan pero no se tostan.
5. Podrá interrumpir el proceso de calentado en cualquier momento pulsando la tecla .
6. Una vez terminado el proceso de calentamiento, el pan se eyectará automáticamente, el piloto de control se apagará y el equipo se apagará.
7. Tenga en cuenta que en el proceso de calentamiento no podrá ajustar el grado de tostado.





### PRECAUCIÓN:

El aparato se calienta mucho durante el funcionamiento.

## MANEJO - DESCONGELAR

Con la función de descongelado, el pan se primero descongelará y luego se tostará, por lo que este proceso requiere un poco más de tiempo que el proceso de tostado normal.

1. Introduzca las rebanadas en las ranuras de la cámara de tostado.
2. Si quiere calentar panecillos, coloque la rejilla para panecillos en la tostadora y los panecillos encima. Para plegar la rejilla para panecillos de nuevo, presione suavemente los soportes izquierdo y derecho hacia el exterior, por lo que los titulares pueden participar.
3. Pulse la palanca de la tostadora hacia abajo hasta que encastre.
4. Seleccione el grado de tostado deseado.
5. Recomendamos los siguientes ajuste del grado de tostado:  
**bajo** para el pan del frigorífico, o bien, las rebanadas de pan finas y congeladas  
**medio** para los gofres congelados, panecillos  
**alto** para las rebanadas de pan más gruesas y congeladas, así como para panecillos y rebanadas de pan de molde gruesas
6. Pulse la palanca de la tostadora hacia abajo hasta que encastre.
7. Inmediatamente después, pulse la tecla .
8. El pan de molde, o bien, los panecillos se descongelarán y tostarán.
9. Podrá interrumpir el proceso en cualquier momento pulsando la tecla .
10. Una vez terminado el proceso de descongelado, el pan se eyectará automáticamente y el equipo se apagará.



### PRECAUCIÓN:

**El aparato se calienta mucho durante el funcionamiento.**

## LIMPIEZA



**Deje que el equipo se enfríe antes de limpiarlo.**

**Antes de proceder con su limpieza, desconecte siempre el aparato retirando el enchufe de la toma de corriente.**

1. El equipo y el cable de alimentación no deben sumergirse en agua u otros líquidos, ni limpiarse en el lavavajillas.
2. Limpie la tostadora con un paño humedecido y un poco de detergente. No utilice agentes limpiadores abrasivos, estropajo, objetos metálicos, agentes limpiadores calientes o desinfectantes, ya que pueden dañar el equipo.
3. Para retirar las rebanadas atascadas, desconecte el conector de red, gírelo y sacúdalo ligeramente. No intente nunca retirar el pan atascado con unas herramientas puntiagudas o unos cubiertos.

4. Retire regularmente las migas y restos de la bandeja recogemigas, tirando de dicha bandeja lateral hasta que salga de su alojamiento y vaciándola. Limpie la bandeja recogemigas con un paños humedecido, séquela y vuelva a colocarla en el equipo.
5. El equipo debe estar completamente seco, antes de volver a utilizarlo.

## CONDICIONES DE GARANTIA

La garantía para nuestros equipos es de 24 meses, y de 12 meses en el caso de uso comercial, a partir de la fecha de compra, cubriendo los daños que con un uso acorde a lo prescrito pueden atribuirse fehacientemente a defectos de fabricación. Dentro del período de garantía, solucionamos errores de material y de fabricación a consideración nuestra mediante reparación o cambio. Nuestros servicios de garantía son válidos únicamente para los aparatos que han sido vendidos en Alemania y Austria. Para todos los demás casos diríjase por favor al importador correspondiente. Aquellos aparatos que se presentan para eliminar errores, por favor envíarlos junto a una copia del comprobante de compra extendido a máquina, del cual debe desprenderse la fecha de compra, así como una breve descripción de las deficiencias, apropiadamente embalado y con los sellos correspondientes a nuestro servicio al cliente. En caso de garantía, los gastos de envío serán restituidos al cliente solamente en Alemania y Austria. Aquellos daños causados por desgaste están excluidos de la garantía, así como manipulación incorrecta, e incumplimiento de las condiciones de mantenimiento y cuidado. El derecho a garantía expira si las reparaciones o mantenimiento son realizadas por terceros. Todo reclamo del consumidor final ante el vendedor, comerciante no se ve afectado por esta garantía.

## DISPOSICIÓN/PROTECCIÓN DEL MEDIO AMBIENTE

Nuestros aparatos se fabrican con un alto nivel de calidad por un largo período de uso. El mantenimiento regular y las reparaciones de tipo técnico a través de nuestro servicio al cliente pueden prolongar la duración del aparato. Cuando un aparato está defectuoso y ya no puede repararse, por favor considere en la disposición final los siguientes puntos: Este producto no puede ser eliminado junto a la basura domiciliaria. Usted debe entregar este producto a un lugar oficial para el reciclaje de aparatos eléctricos o electrónicos. Mediante la clasificación por separado y el reciclaje de productos residuales, Usted contribuye a proteger los recursos naturales y asegura que el producto sea eliminado de forma salubre y acorde con el medio ambiente.



**INSTRUKCJA OBSŁUGI MODEL 38366****DANE TECHNICZNE**

Moc:	1.250–1.500 W, 220–240 V~, 50/60 Hz	
Wymiary:	(dł./szer./wys.) 41,8 x 16,4 x 19,4 cm bez nasadki do bułek	
Długość kabla:	Ok. 70 cm	
Waga:	Ok. 1,70kg	
Obudowa:	Stal	
Wyposażenie:	Opiekacz automatyczny na dwie kromki, bezstopniowe nastawienie stopnia opiekania, 4 funkcje: opiekanie, podgrzewanie, odmrożenie, stop, wszystkie przyciski ze światłkami kontrolnymi, automatyczne wyśrodkowywanie kromek, automatyczny wyłącznik, wyjmowana szuflada na okruchy	
Akcesoria:	Instrukcja obsługi, nasadka do bułek	

**Zmiany i błędy w opisie wyposażenia, technice, kolorach i konstrukcji są zastrzeżone.**

**OBJAŚNIENIE SYMBOLI**

Symbol ten oznacza ewentualne niebezpieczeństwa, które mogą prowadzić do obrażeń lub uszkodzenia urządzenia.



Symbol ten wskazuje na ewentualne niebezpieczeństwo poparzenia. Zawsze postępować tutaj ze szczególną ostrożnością.

**DLA BEZPIECZEŃSTWA UŻYTKOWNIKA**

**Prosimy przeczytać poniższe instrukcje i zachować je.**

1. Urządzenie może być używane przez dzieci w wieku powyżej 8 lat lub osoby o ograniczonej sprawności fizycznej, sensorycznej czy umysłowej lub nie posiadające doświadczenia i/lub wiedzy, jeśli są one nadzorowane lub zostały przeszkolone w zakresie bezpiecznego użytkownika urządzenia i zrozumiały wynikające z tego niebezpieczeństwa.
2. Dzieci nie mogą bawić się urządzeniem.
3. To urządzenie nie jest przystosowane do użycia przez osoby (również dzieci) z ograniczonymi psychicznymi, sensorycznymi lub umysłowymi możliwościami lub z niewystarczającym doświadczeniem lub wiedzą, chyba, że te osoby będą pod nadzorem opiekunów odpowiedzialnych za ich bezpieczeństwo lub jeżeli opiekunowie udzielą im instrukcji jak używać to urządzenie.

4. Konserwacja i konserwacja użytkownika nie mogą być wykonywane przez dzieci, chyba że są starsze niż 8 lat i są nadzorowane.
5. Dzieci poniżej 8 roku życia należy trzymać z dala od urządzenia i kabla łączącego.
6. Urządzenie podłączać tylko do prądu zmiennego o napięciu podanym na tabliczce znamionowej.
7. To urządzenie nie może być używane z zewnętrznym włącznikiem czasowym lub z systemem zdalnego sterowania.
8. Proszę przeczytać następujące wskazówki oraz proszę je przestrzegać.
9. Urządzenie stawiać na płaskiej powierzchni i nigdy nie stawiać urządzenia na gorącym podłożu, obok gorącego podłoża lub na metalowej tacy.
10. Nie dotykać gorących powierzchni.
11. Zawsze używać uchwytów lub przycisków obsługi.
12. Chleb może palić. Nigdy nie używaj urządzenia w pobliżu lub poniżej palnych materiałów, takich jak zasłony.
13. Urządzenie i kabel nie mogą mieć kontaktu z wodą i nie mogą być zanurzane w wodzie.
14. Urządzenie przeznaczone jest wyłącznie do użytkowania w gospodarstwach domowych lub innych do podobnego zastosowania, np.
  - w sklepach, biurach lub innych zakładach pracy w kuchenkach podręcznych,
  - w zakładach rolniczych,
  - do używania przez gości w hotelach, motelach lub innych gościnicach,
  - w pensjonatach prywatnych lub domach letniskowych.
15. Sprawdzaj regularnie wtyczkę i kabel czy nie ma śladów zużycia bądź uszkodzeń.
16. Przy uszkodzeniu lub nieprawidłowym funkcjonowaniu proszę wysłać urządzenie do naszego biura obsługi klienta.
17. Po użyciu wyciągnąć wtyczkę z gniazdka.
18. Urządzenie nie może być przeniesiony, gdy jest on podłączony do zasilania.
19. Nigdy nie używać urządzenia bez szuflady na okruchy.

20. Usuwać regularnie okruchy z szuflady i nie używać do opiekania artykułów spożywczych które mogą się stopić.
21. Proszę uważać, aby urządzenie nie dostało się w ręce dzieci.
22. Zwróć uwagę, aby kabel nie był załamany lub wystawał poza brzeg blatu roboczego.
23. Nie używać urządzenia z akcesoriami innych producentów.
24. Urządzenie nie jest przystosowane do użycia na wolnym powietrzu.
25. Nie wkładać w urządzenie artykułów spożywczych o zbyt dużych rozmiarach, folii metalowych, sztuców lub narzędzi. To może spowodować pożar lub spięcie.
26. Przy nie używaniu urządzenia nie zawijać nigdy kabla wokół urządzenia, ale używać miejsca do zawijania kabla na spodzie urządzenia.
27. Sprawdzaj regularnie wtyczkę i kabel czy nie ma śladów zużycia bądź uszkodzeń. Przy uszkodzeniu kabla zasilającego lub innej części proszę wysłać urządzenie do kontroli i/lub naprawy do naszego biura obsługi klienta.
28. Nieprawidłowe naprawy mogą prowadzić do znaczących niebezpieczeństw dla użytkowników i prowadzą do wygaśnięcia gwarancji.
29. Jeśli kabla łączącego z tego urządzenia jest uszkodzony, musi być dostarczone przez producenta lub jego usługi lub podobnie wykwalifikowaną osobę zostać zastąpiony w celu uniknięcia zagrożenia.



**OSTROŻNIE:**

**Urządzenie podczas pracy jest bardzo gorące!**



**W żadnym wypadku nie otwierać obudowy urządzenia. Nie wkładać narzędzi, sztuców ani części ciała do szpara dla chleba. Istnieje niebezpieczeństwo porażenia prądem.**

Producent nie przejmuje odpowiedzialności za nieodpowiednie bądź wadliwe użytkowanie lub po przeprowadzonych naprawach przez nieautoryzowane zakłady bądź niekompetentne osoby.

## INSTRUKCJA UŻYCIA

1. Przed uruchomieniem usunąć dokładnie opakowanie. Proszę sprawdzić również otwory na chleb czy nie ma tam ewentualnych opakowań lub zabezpieczeń.
2. Rozwinąć kabel i włożyć wtyczkę do gniazdka.
3. Postawić urządzenie na płaskiej powierzchni w odpowiedniej odległości od ścian i innych urządzeń.
4. Przed pierwszym użyciem przeprowadź jedno opiekanie bez wkładania chleba do otworów.
5. Włóż chleb w otwory. Dźwignia musi być u góry.
6. Przesuwaj regulator na przedniej części urządzenia na żądany stopień opiekania (1-7). Przesuń dźwignię w dół do zatrzaśnięcia. Chleb zostanie automatycznie ułożony na środku.
7. Po zakończeniu opiekania chleb zostanie automatycznie wyrzucony i urządzenie zostanie wyłączone. Jeżeli chcesz zatrzymać opiekanie przed czasem, naciśnij przycisk .
8. **Uwaga!**
  - - Nie wciskać na siłę chleba do otworów. Kromki muszą luźno wchodzić pomiędzy prowadnice.
  - - Nie opiekaj posmarowanego chleba.
  - - Nierówno upieczony chleb, jest wynikiem nierównej grubości kromki.

## OPIEKANIE

1. Opiekanie jest kombinacją pieczenia i suszenia chleba.
2. Wilgotność chleba jest zróżnicowana i to ma wpływ na wynik opiekania.
3. Przy lekko przesuszonym chlebie proszę wybrać mniejszy stopień opiekania. Przy świeżym chlebie lub przy chlebie pełnoziarnistym proszę wybrać wyższy stopień opiekania.
4. Chleb o nierównej powierzchni wymaga większego stopnia opiekania.
5. Grube kromki potrzebują więcej czasu do opieczienia, ewentualnie opiekanie należy przeprowadzić dwukrotnie.
6. Przy opiekaniu chleba z rodzynkami itp. usunąć wszystkie luźne rodzynki z powierzchni, ponieważ mogą się spalić.
7. Przekroić bułki przed opiekaniem.
8. Jeżeli opiekana będzie tylko jedna kromka, proszę ustawić niższy stopień opiekania.
9. Do opiekania zamrożonego chleba, wafli -> należy użyć przycisku odmrażania.





### OSTROŻNIE:

**Urządzenie podczas pracy jest bardzo gorące!**

## PODGRZEWANIE TOSTÓW I BUŁEK

Podgrzewa chleb lub bułki, bez opiekania.

1. Włóż chleb w otwory.
2. Przesuń dźwignię w dół do zatrzaśnięcia. Naciśnij natychmiast przycisk .
3. Tosty lub bułki zostaną podgrzane ale nie opieczono.
4. Po zakończeniu podgrzewania chleb zostanie automatycznie wyrzucony, i urządzenie zostanie wyłączone.
5. Jeżeli chcesz zatrzymać opiekano przed czasem, naciśnij przycisk .





### OSTROŻNIE:

Urządzenie podczas pracy jest bardzo gorące!

## ODMRAŻANIE (DEFROST)

Przy użyciu funkcji odmrażania chleb będzie najpierw odmrożony i następnie opieczony. Proces będzie trwał chwilę dłużej w porównaniu do normalnego opiekania.

1. Przy użyciu funkcji odmrażania chleb będzie najpierw odmrożony i następnie opieczony. Proces będzie trwał chwilę dłużej w porównaniu do normalnego opiekania.
2. Włóż kromki chleba do otworów opiekacza.
3. Zalecamy następujące nastawienie stopnia opiekania:
  - **niskie:** chleb z lodówki lub cienkie zamrożone kromki chleba
  - **średnie:** zamrożone wafle, bułki
  - **wysokie:** grube, zamrożone kromki chleba jak również bułki i grube kromki chleba tostowego.
4. Przesuń dźwignię na dół do zatrzaśnięcia. Naciśnij natychmiast przycisk . Po zakończeniu odmrażania i opiekania chleb zostanie automatycznie wyrzucony, i urządzenie zostanie wyłączone.
5. Jeżeli chcesz zatrzymać opiekano przed czasem, naciśnij przycisk .



### OSTROŻNIE:

Urządzenie podczas pracy jest bardzo gorące!



## CZYSZCZENIE I KONSERWACJA



**Przed czyszczeniem urządzenie zawsze wyłączyć i wyjąć wtyczkę z gniazdka. Odczekać aż urządzenie ostygnie.**

1. Nie używać ostrych bądź rysujących środków czyszczących. Przetrzeć obudowę oraz szalę grzewczą wilgotną ściereczką z niewielkim dodatkiem łagodnego środka czyszczącego i wysuszyć miękkim ręcznikiem. Nie nakładać środka czyszczącego bezpośrednio na urządzenie, tylko zawsze nakładać na ściereczkę.
2. Aby usunąć zaklinowaną kromkę chleba, wyjmij wtyczkę z gniazdka, obróć urządzenie i potrząśnij lekko. Nie używaj w żadnym wypadku do usunięcia zaklinowanego chleba spiczastych narzędzi lub sztućców.
3. Usuwać regularnie okruchy i inne pozostałości z szuflady na okruchy. Aby to wykonać, wyciągnij całkowicie i opróżnij boczną szufladę na okruchy. Przetrzyj ją wilgotną ściereczką, wysusz ją dobrze i włóż z powrotem w urządzenie.

## WARUNKI GWARANCJI

Udzielamy na nasze produkty 24 miesięcznej gwarancji od daty zakupu (warunkiem jest zachowanie faktury zakupu lub paragonu) na szkody, które przy użytkowaniu zgodnym z przeznaczeniem wskazują na wadę fabryczną. W czasie trwania gwarancji usuniemy wady materiałowe bądź fabryczne zgodnie z naszym osądem poprzez naprawę lub wymianę. Gwarancja udzielana jest na produkty sprzedawane na terenie Niemiec i Austrii. W innych krajach proszę zwrócić się do właściwego Importera. Urządzenia, w których wymagane jest usunięcie wady, proszę przestać razem z kopia faktury zakupu, na której musi być widoczna data zakupu, z załączonym opisem wady, w oryginalnym pudełku, dobrze zapakowane i na własny koszt na adres serwisu. Gwarancja nie obejmuje szkód wynikających ze zużycia, użytkowania niezgodnie z przeznaczeniem i nieprzestrzegania wskazówek dotyczących konserwacji i pielęgnacji. Roszczenie gwarancji wygasa, jeżeli naprawa bądź otwarcie przedmiotu będą przeprowadzone przez stronę trzecią. Ewentualne roszczenia użytkownika końcowego wobec sprzedawcy/dealera nie są ograniczone tą gwarancją.

## UTYLIZACJA / OCHRONA ŚRODOWISKA

Nasze urządzenia wyprodukowane zostały na wysokim poziomie do długiego użytkowania. Regularna konserwacja i fachowe naprawy poprzez nasz serwis mogą wydłużyć pracę urządzenia. W razie kiedy urządzenie jest uszkodzone i nie nadaje się do naprawy, proszę przestrzegać zaleceń: Ten produkt nie może być zutylizowany razem z normalnymi odpadami domowymi. Muszą Państwo dostarczyć ten produkt do zbiorczego punktu recyklingowego dla urządzeń elektrycznych i elektronicznych. Poprzez oddzielne zbieranie i recykling odpadów pomagają Państwo chronić naturalne zasoby i sprawiają, że ten produkt będzie zutylizowany w sposób bezpieczny dla zdrowia i środowiska naturalnego.



**UNOLD®**

**UNOLD®**

Aus dem Hause

**UNOLD®**