

Bedienungsanleitung
Instruction manual
Mode d'emploi
Instrucciones de uso
Gebruiksaanwijzing
Istruzioni per l'uso

TFA



Kat. Nr. 35.1158.01

CE

Fig. 1

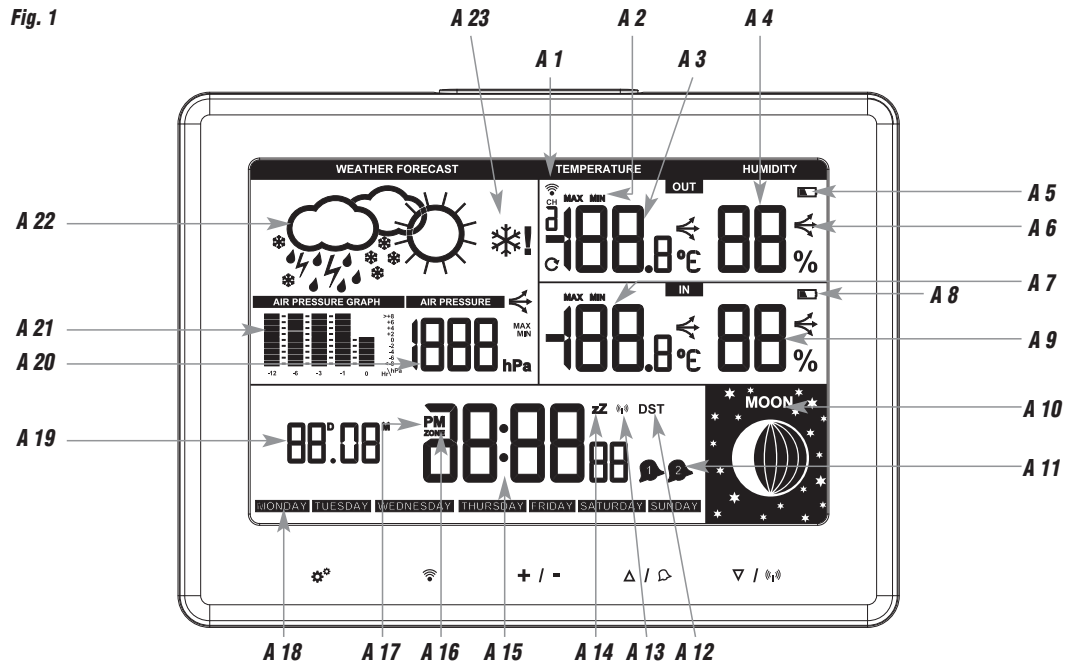

Fig. 2

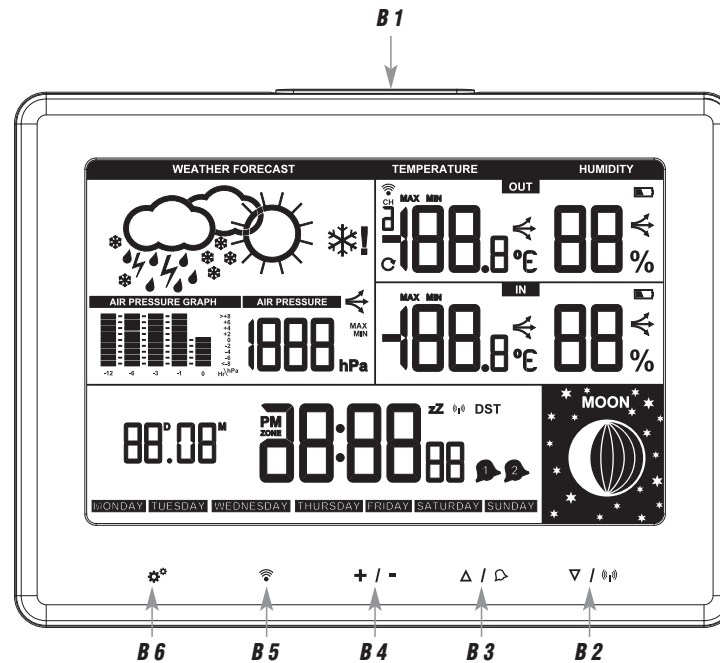

Fig. 3

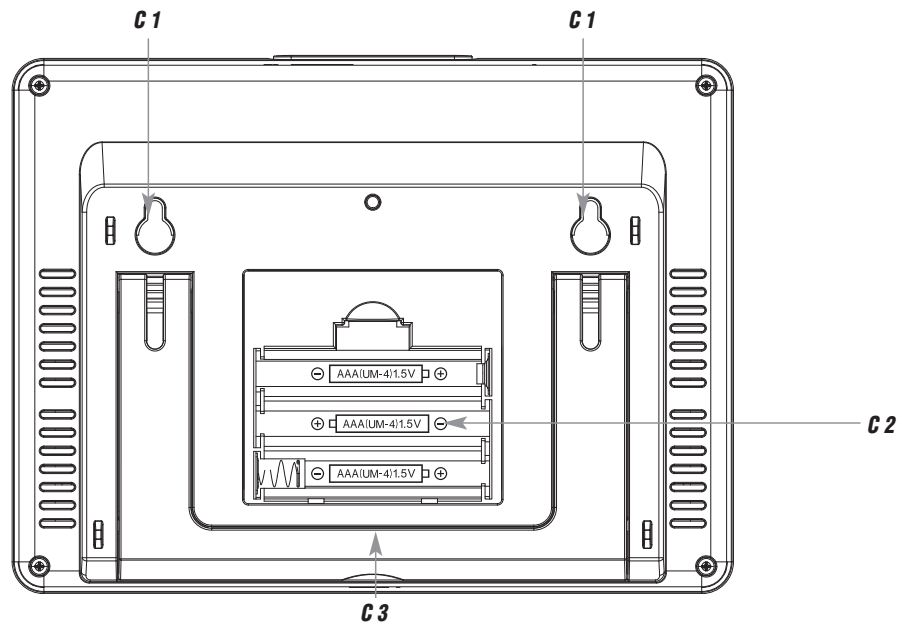
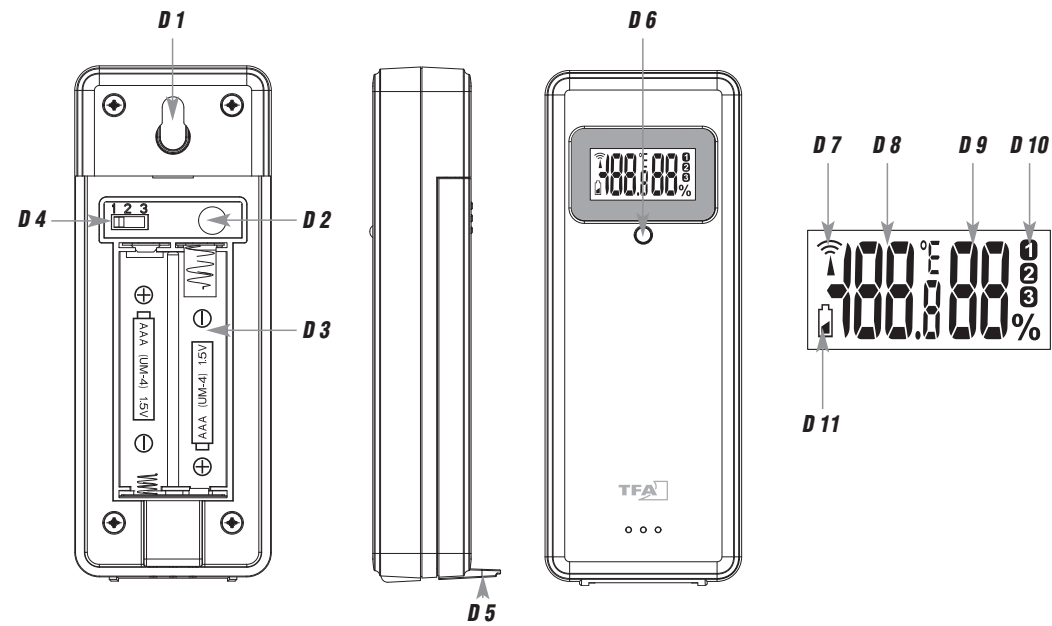

Fig. 4



ELEMENTS – Funk-Wetterstation

Vielen Dank, dass Sie sich für dieses Gerät aus dem Hause TFA entschieden haben.

1. Bevor Sie mit dem Gerät arbeiten

- **Lesen Sie sich bitte die Bedienungsanleitung genau durch.**

So werden Sie mit Ihrem neuen Gerät vertraut, lernen alle Funktionen und Bestandteile kennen, erfahren wichtige Details für die Inbetriebnahme und den Umgang mit dem Gerät und erhalten Tipps für den Störfall.

- **Durch die Beachtung der Bedienungsanleitung vermeiden Sie auch Beschädigungen des Gerätes und die Gefährdung Ihrer gesetzlichen Mängelrechte durch Fehlgebrauch.**
- **Für Schäden, die aus Nichtbeachtung dieser Bedienungsanleitung verursacht werden, übernehmen wir keine Haftung. Ebenso hatten wir nicht für inkorrekte Messwerte und Folgen, die sich aus solchen ergeben können.**
- **Beachten Sie besonders die Sicherheitshinweise!**
- **Bewahren Sie diese Bedienungsanleitung gut auf!**

2. Lieferumfang

- Funk-Wetterstation (Basisstation)
- Außensender (Kat.-Nr. 30.3247.02)
- Bedienungsanleitung

3. Einsatzbereich und alle Vorteile Ihres neuen Gerätes auf einen Blick

- Außentemperatur und Luftfeuchtigkeit über kabellosen Außensender (433 MHz), Reichweite bis 100 m (Freifeld)
- Erweiterbar auf bis zu 3 Sender, auch zur Klimakontrolle von entfernten Räumen, z.B. Kinderzimmer, Weinkeller, Gewächshaus
- Innentemperatur und Luftfeuchtigkeit
- Wettervorhersage mit Symbolen
- Luftdruck und grafische Darstellung des Luftdruckverlaufs der letzten 12 Std.
- Tendenzpfeile und Max.-Min.-Funktion für Temperatur, Luftfeuchtigkeit und Luftdruck

D

ELEMENTS – Funk-Wetterstation

- Frostalarm
- Funkuhr mit Datum und ausgeschriebenem Wochentag
- Weckalarm mit zwei Alarmzeiten und Snooze-Funktion
- Anzeige der aktuellen Mondphase
- Hintergrundbeleuchtung
- Übersichtliches Display auf Englisch
- Zum Aufstellen oder an die Wand hängen

4. Zu Ihrer Sicherheit

- Das Produkt ist ausschließlich für den oben beschriebenen Einsatzbereich geeignet. Verwenden Sie das Produkt nicht anders, als in dieser Anleitung dargestellt wird.
- Das eigenmächtige Reparieren, Umbauen oder Verändern des Gerätes ist nicht gestattet.



Vorsicht!
Verletzungsgefahr:

- Bewahren Sie die Geräte und die Batterien außerhalb der Reichweite von Kindern auf.
- Batterien enthalten gesundheitsschädliche Säuren und können bei Verschlucken lebensgefährlich sein. Wurde eine Batterie verschluckt, kann dies innerhalb von 2 Stunden zu schweren inneren Verätzungen und zum Tode führen. Wenn Sie vermuten, eine Batterie könnte verschluckt oder anderweitig in den Körper gelangt sein, nehmen Sie sofort medizinische Hilfe in Anspruch.
- Batterien nicht ins Feuer werfen, kurzschließen, auseinandernehmen oder aufladen. Explosionsgefahr!
- Um ein Auslaufen der Batterien zu vermeiden, sollten schwache Batterien möglichst schnell ausgetauscht werden. Verwenden Sie nie gleichzeitig alte und neue Batterien oder Batterien unterschiedlichen Typs. Beim Hantieren mit ausgelaufenen Batterien chemikalienbeständige Schutzhandschuhe und Schutzbrille tragen!

D

ELEMENTS – Funk-Wetterstation**Wichtige Hinweise zur Produktsicherheit!**

- Setzen Sie das Gerät keinen extremen Temperaturen, Vibrationen und Erschütterungen aus. Vor Feuchtigkeit schützen.
- Der Außensender ist spritzwassergeschützt, aber nicht wasserdicht. Suchen Sie im Freien einen niederschlagsgeschützten Platz für den Sender aus.

5. Bestandteile**5.1 Basisstation (Empfänger)****A: LCD-Anzeige (Fig. 1):**

- A 1:** Empfangssymbol für den Sender / Kanalnummer / Symbol für Kanalwechsel
A 2: MAX/MIN-Symbol
A 4: Außenluftfeuchtigkeit
A 6: Trendpfeil
A 8: Batteriesymbol für die Basisstation
A 10: Mondphase
A 12: Sommerzeit-Symbol
A 14: Snooze-Symbol
A 16: Uhrzeitanzeige mit Zeitzone
A 18: Wochentag
A 20: Luftdruck
A 21: Grafische Darstellung des Luftdruckverlaufs der letzten 12 Std.
A 22: Wettervorhersage mit Symbolen

- A 3:** Außentemperatur
A 5: Batteriesymbol für den Sender
A 7: Innentemperatur
A 9: Innenluftfeuchtigkeit
A 11: Alarmsymbol 1+2
A 13: DCF Empfangssymbol
A 15: Uhrzeit mit Sekunden
A 17: PM bei 12-Stunden-Format
A 19: Datum
A 23: Frostalarm

D

ELEMENTS – Funk-Wetterstation**B: Tasten (Fig. 2):**

- B 1:** SNOOZE/LIGHT Taste
B 3: Δ / ☞ Taste
B 5: ☎ Taste

- B 2:** ▽ / ☎ Taste
B 4: + / - (MAX/MIN) Taste
B 6: ⚙ Taste

C: Gehäuse (Fig. 3):

- C 1:** Wandaufhängung
C 3: Ständer (ausklappbar)

- C 2:** Batteriefach

5.2 Außensender (Fig. 4):

- D 1:** Wandaufhängung
D 3: Batteriefach
D 5: Ständer
D 7: Übertragungssignal
D 9: Außenluftfeuchtigkeit
D 11: Batteriesymbol für den Sender

- D 2:** °C/°F Taste
D 4: 1/2/3 Schiebeschalter zur Kanalauswahl
D 6: Übertragungsanzeige LED
D 8: Außentemperatur
D 10: Kanal 1/2/3

6. Inbetriebnahme**6.1 Batterien einlegen**

- Ziehen Sie die Schutzfolien vom Display der Basisstation und dem Außensender.
- Öffnen Sie die Batteriefächer von Sender und Empfänger und legen Sie die Geräte in einem Abstand von ca. 1,5 Metern voneinander auf einen Tisch. Vermeiden Sie die Nähe zu möglichen Störquellen (elektronische Geräte und Funkanlagen).

D

ELEMENTS – Funk-Wetterstation





D

- Legen Sie zuerst zwei neue AAA 1,5 V Batterien in das Batteriefach des Senders und unmittelbar danach drei neue AAA 1,5 V Batterien in die Basisstation. Achten Sie auf die richtige Polarität beim Einlegen der Batterien.
- Nach erfolgreicher Inbetriebnahme verschließen Sie die Batteriedeckel wieder sorgfältig.

6.2 Empfang der Außenwerte

- Nach dem Einlegen der Batterien werden die Messdaten des Außensenders an die Basisstation übertragen. Das Empfangssymbol für den Sender blinkt.
- Werden die Außenwerte nicht empfangen, bleibt „- _ - -“ auf dem Display stehen. Prüfen Sie die Batterien und starten Sie einen weiteren Versuch. Beseitigen Sie eventuelle Störquellen.
- Sie können die Sendersuche zu einem späteren Zeitpunkt auch manuell starten (z.B. bei Verlust des Senders oder Batteriewechsel). Halten Sie die  Taste für drei Sekunden gedrückt. Der registrierte Sender (Kanal) wird gelöscht.

6.3 Empfang der Funkzeit

- Nach dem Empfang der Außenwerte versucht das Gerät nun, das Funkuhrsignal zu empfangen und das DCF-Empfangssymbol blinkt. Wenn der Zeitcode nach 3-7 Minuten empfangen wurde, werden die funkgesteuerte Zeit, das Datum, der Wochentag und das DCF-Empfangssymbol ständig im Display angezeigt.
- Die Uhrzeit aktualisiert sich jeden Tag um 1 Uhr, 2 Uhr und 3 Uhr nachts. Ist kein Empfang des Funksignals für die Uhrzeit möglich, erfolgt der Versuch nochmals um 4 Uhr und 5 Uhr morgens (geringste Störeinflüsse).
- Sie können die Initialisierung auch manuell starten. Drücken Sie die  |  Taste für 2 Sekunden. Das DCF-Empfangssymbol blinkt.
- Drücken Sie während des aktiven DCF77-Signalempfangs noch einmal die  |  Taste, ist der Empfang des Funksignals unterbrochen. Das DCF-Empfangssymbol verschwindet.

ELEMENTS – Funk-Wetterstation

D

- Es gibt drei verschiedene Empfangszustände:

 blinkt – Empfang aktiv
bleibt stehen – Empfang erfolgreich
kein Symbol – kein Empfang

- Standardgemäß ist der DCF-Empfang aktiviert und nach erfolgreichem Empfang des DCF-Funksignals ist keine manuelle Zeiteinstellung erforderlich.
- Falls die Funkuhr kein DCF-Signal empfangen kann (z.B. wegen Störungen, Übertragungsdistanz, etc.), kann die Zeit manuell eingestellt werden. Die Uhr arbeitet dann wie eine normale Quarz-Uhr (siehe Einstellungen für Uhrzeit und Kalender).

Hinweis zum Empfang der Funkzeit

Die Zeitübertragung erfolgt von einer Cäsium Atom-Funkuhr, die von der Physikalisch Technischen Bundesanstalt in Braunschweig betrieben wird. Die Abweichung beträgt weniger als 1 Sekunde in einer Million Jahren. Die Zeit ist kodiert und wird von Mainflingen in der Nähe von Frankfurt am Main durch ein DCF-77 (77.5 kHz) Frequenzsignal übertragen mit einer Reichweite von ca. 1.500 km. Ihre Funkwetterstation empfängt das Signal, wandelt es um und zeigt immer die exakte Zeit an. Auch die Umstellung von Sommer- und Winterzeit erfolgt automatisch. Während der Sommerzeit erscheint DST im Display. Der Empfang hängt hauptsächlich von der geographischen Lage ab. Im Normalfall sollten innerhalb des Radius von 1.500 km ausgehend von Frankfurt bei der Übertragung keine Probleme auftauchen.

Bitte beachten Sie folgende Hinweise:

- Es wird empfohlen, einen Abstand von mindestens 1,5 – 2 Metern zu eventuell störenden Geräten wie Computerbildschirmen und Fernsehgeräten einzuhalten.
- In Stahlbetonbauten (Kellern, Aufbauten) ist das empfangene Signal natürlicherweise schwächer. In Extremfällen wird empfohlen, das Gerät in Fensternähe zu platzieren und/oder durch Drehen das Funksignal besser zu empfangen.

ELEMENTS – Funk-Wetterstation

- Nachts sind die atmosphärischen Störungen meist geringer und ein Empfang ist in den meisten Fällen möglich. Ein einziger Empfang pro Tag genügt, um die Genauigkeit zu gewährleisten und Abweichungen unter 1 Sekunde zu halten.

7. Bedienung

- Während der Bedienung werden alle erfolgreichen Eingaben mit einem kurzen Piepton quittiert.
- Das Gerät verlässt automatisch den Einstellmodus, wenn länger als 15 Sekunden keine Taste gedrückt wird.
- Halten Sie die Δ / \rightarrow oder ∇ / $\left(\frac{1}{2}\right)$ Taste im Einstellmodus gedrückt, gelangen Sie in den Schnelllauf.

7.1 Einstellungen für Uhrzeit und Kalender

- Drücken Sie die \star Taste und halten Sie diese für drei Sekunden gedrückt, um in den Einstellmodus zu gelangen. Die Jahresanzeige fängt an zu blinken und Sie können mit der Δ / \rightarrow oder ∇ / $\left(\frac{1}{2}\right)$ Taste das Jahr einstellen.
- Mit der \star Taste können Sie nun nacheinander den Monat, das Datum, die Stunden, Minuten, das 24- oder 12-Stunden-Format, die Zeitzone, den Luftdruck und den Funkhempfang ansteuern und mit der Δ / \rightarrow oder ∇ / $\left(\frac{1}{2}\right)$ Taste einstellen.
- Bestätigen Sie die Eingaben mit der \star Taste.
- Ist das Funkuhrsignal aktiviert ($\left(\frac{1}{2}\right)$ ON), wird bei erfolgreichem Empfang die manuell eingestellte Uhrzeit überschrieben.

7.1.1 12- oder 24-Stunden-System

- Im Einstellungsmodus können Sie das 12- oder 24-Stunden-Zeitsystem auswählen (Voreinstellung 24-Stunden-Zeitsystem). Im 12-Stunden-Zeitsystem erscheint PM (nach 12 Uhr) auf dem Display.

7.1.2 Einstellung der Zeitzone

- Im Einstellungsmodus können Sie die Zeitonenkorrektur (+12/-12) vornehmen.

ELEMENTS – Funk-Wetterstation

- Die Zeitonenkorrektur wird benötigt, wenn das DCF Funksignal empfangen werden kann, die Zeitzone sich aber von der DCF Zeit unterscheidet (z.B. +1=eine Stunde später).
- Im Normalmodus wechseln Sie mit der ∇ / $\left(\frac{1}{2}\right)$ Taste zur Zeitanzeige mit Zeitzone.

7.1.3 Einstellung des Luftdrucks

- Der relative Luftdruck ist bezogen auf Meereshöhe und muss auf Ihre Ortshöhe eingestellt werden. Erfragen Sie den aktuellen Luftdruck Ihrer Umgebung (Wert vom Wetteramt, Internet, Optiker, geeichte Wettersäulen an öffentlichen Gebäuden, Flughafen).

7.1.4 Aktivierung/Deaktivierung des Funkhempfangs

- Standardgemäß ist der DCF-Empfang aktiviert ($\left(\frac{1}{2}\right)$ ON) und nach erfolgreichem Empfang des DCF-Funksignals ist keine manuelle Einstellung erforderlich.
- Drücken Sie im Einstellungsmodus die Δ / \rightarrow oder ∇ / $\left(\frac{1}{2}\right)$ Taste, wenn Sie den DCF-Funkempfang deaktivieren wollen ($\left(\frac{1}{2}\right)$ OFF).
- Bei deaktiviertem DCF Empfang müssen Sie Uhrzeit und Datum manuell einstellen.

7.2 Weckalarm

- Drücken Sie einmal kurz die \star Taste im Normalmodus.
- A1 und 7:00 Uhr (Voreinstellung) bzw. die zuletzt eingestellte Weckzeit werden auf dem Display angezeigt.
- Drücken Sie noch einmal kurz die \star Taste, erscheint A2 mit der Voreinstellung 13.30 Uhr.
- Drücken Sie noch einmal kurz die \star Taste, gelangen Sie zurück in den Normalmodus.
- Stellen Sie jetzt die Weckzeit im ausgewählten Alarm-Modus A1 oder A2 ein.
- Halten Sie die \star Taste für 3 Sekunden gedrückt. Der Alarm ist aktiviert und das Alarmsymbol erscheint. Die Stundenanzeige blinkt. Stellen Sie mit der Δ / \rightarrow oder ∇ / $\left(\frac{1}{2}\right)$ Taste die gewünschte Zeit ein. Bestätigen Sie mit der \star Taste. Geben Sie auf gleiche Weise die Minuten ein.

ELEMENTS – Funk-Wetterstation

D

- Drücken Sie noch einmal kurz die ***** Taste, bestätigen Sie die Eingabe und gelangen Sie zurück in den Normalmodus.
- Um die Alarm-Funktion zu aktivieren und zu deaktivieren, drücken Sie die **Δ** / **▷** Taste im Normalmodus. Die Alarmsymbole erscheinen oder verschwinden im Display. Die Reihenfolge ist wie folgt: AL1 ON → AL2 ON → AL1+AL2 ON → AL1+AL2 OFF.
- Bei aktiviertem Alarm beginnt der Wecker zu klingeln, wenn die eingestellte Weckzeit erreicht ist.
- Drücken Sie auf eine beliebige Taste (außer **SNOOZE/LIGHT**) und der Alarm wird beendet.
- Wird der Alarm nicht unterbrochen, schaltet sich der ansteigende Alarmton nach 2 Minuten aus und aktiviert sich erneut zur gleichen Weckzeit wieder.
- Wenn der Wecker klingelt, drücken Sie die **SNOOZE/LIGHT** Taste, um die Snooze-Funktion zu aktivieren. Die Hintergrundbeleuchtung schaltet sich kurz an.
- Das Alarmsymbol und das Snooze-Symbol blinken auf dem Display.
- Der Alarm wird für 5 Minuten unterbrochen.
- Zum Beenden der Snooze-Funktion drücken Sie eine beliebige Taste.

7.3 Umschalten °C/°F

- Auf der Basisstation wird die Temperatur in °C angezeigt.
- Mit der **°C/°F** Taste können Sie die Temperaturanzeige auf dem Display des Außensenders von °C auf °F umschalten.

7.4 Maximum/Minimum-Funktion

- Durch Drücken der **+** / **-** Taste können Sie die Höchstwerte (MAX) für die Temperatur und Luftfeuchtigkeit vom Innen- und Außensensor und für den Luftdruck abrufen. Durch nochmaliges Drücken der **+** / **-** Taste können Sie die Tiefstwerte (MIN) abrufen.
- Wenn Sie die **+** / **-** Taste für 3 Sekunden gedrückt halten, werden die Werte gelöscht und auf den aktuellen Wert zurückgesetzt.

ELEMENTS – Funk-Wetterstation

D

8. Trendpfeile

- Die Trendpfeile zeigen Ihnen, ob die Werte für Temperatur, Luftfeuchtigkeit und Luftdruck aktuell steigen, fallen oder gleichbleiben.

9. Frostalarm

- Wenn der Außensender auf Kanal 1 eine Außentemperatur zwischen -3°C und +1°C misst, blinkt das Frostsymbol ***** und „!“. Wenn die Außentemperatur unter -3°C sinkt, bleibt das Frostsymbol ***** und „!“ auf dem Display stehen.
- Ist auf Kanal 1 kein Sender angeschlossen, greift das Gerät auf die Werte von Kanal 2 bzw. 3 zurück. Steht der Sender nicht im Freien oder ist kein Sender angeschlossen, erhält man entsprechend eine falsche oder gar keine Anzeige.

10. Wettervorhersage

- Die Funkwetterstation unterscheidet 5 unterschiedliche Wettersymbole:



Sonnig



Teilweise bewölkt



Bedeckt



Regnerisch



Starker Regen

- Die Vorhersage über die Symbolanzeige bezieht sich auf einen Zeitraum von 6 – 12 Stunden und gibt lediglich einen Wettertrend an. Ist es zum Beispiel im Moment wolkig und es wird Regen angezeigt, deutet dies nicht auf eine Fehlfunktion des Gerätes hin, sondern gibt an, dass der Luftdruck gesunken und eine Wetterverschlechterung zu erwarten ist, wobei es sich aber nicht unbedingt um Regen handeln muss.

ELEMENTS – Funk-Wetterstation**11. Luftdruckverlauf**

- Die grafische Anzeige zeigt den Luftdruckverlauf der vergangenen 12 Stunden.

12. Mondphase

- Das Display zeigt Ihnen die aktuellen Mondphasen:

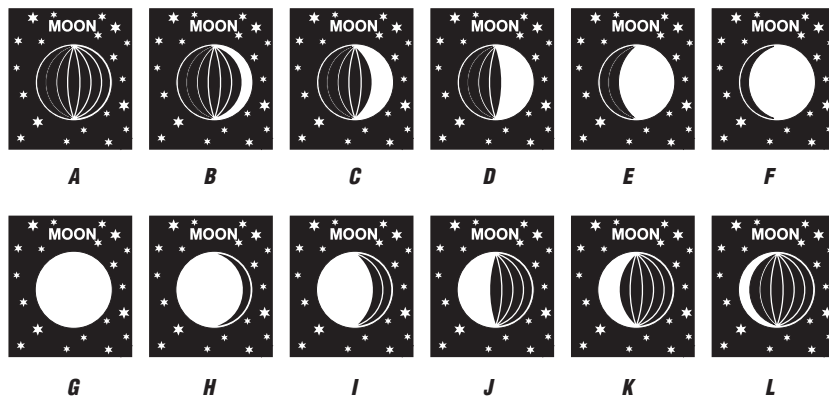

A: Neumond
G: Vollmond

B+C: Zunehmende Sichel
H+I: Abnehmender Mond

D: Halbmond (erstes Viertel)
J: Halbmond (letztes Viertel)

E+F: Zunehmender Mond
K+L: Abnehmende Sichel

D

ELEMENTS – Funk-Wetterstation**13. Beleuchtung**

- Drücken Sie die **SNOOZE/LIGHT** Taste. Die Hintergrundbeleuchtung wird für 5 Sekunden aktiviert.

14. Zusätzliche Außensender

- Wenn Sie mehrere Sender anschließen wollen, wählen Sie mit dem **1/2/3** Schiebeschalter für jeden Sender einen anderen Kanal. Der Empfang der neuen Sender erfolgt automatisch durch die Basisstation.
- Die Außenwerte werden auf dem Display der Basisstation angezeigt. Falls Sie mehr als einen Sender angeschlossen haben, können Sie mit der Taste zwischen den Kanälen wechseln (1-3).
- Sie können auch einen automatischen Kanalwechsel einstellen. Nach dem letzten registrierten Sender erscheint bei erneuter Bedienung der Taste das Kreissymbol für automatischen Kanalwechsel .
- Einmal registrierte Sender (Kanäle), die nicht mehr benötigt werden, können Sie manuell löschen, indem Sie die Taste für drei Sekunden gedrückt halten. „- _ --“ blinkt auf dem Display. Sobald ein neuer Sender empfangen wird, erfolgt eine erneute Anzeige.

15. Aufstellen der Basisstation und Befestigen des Senders

- Suchen Sie im Freien einen schattigen, niederschlagsgeschützten Platz für den Sender aus. (Direkte Sonneneinstrahlung verfälscht die Messwerte und ständige Nässe belastet die elektronischen Bauteile unnötig).
- Stellen Sie die Basisstation im Wohnraum auf oder nutzen Sie die Wandaufhängung, um das Gerät an die Wand zu hängen. Vermeiden Sie die Nähe zu anderen elektrischen Geräten (Fernseher, Computer, Funktelefone) und massiven Metallgegenständen.
- Prüfen Sie, ob eine Übertragung der Messwerte vom Sender am gewünschten Aufstellort zur Basisstation stattfindet (Reichweite Freifeld ca. 100 Meter, bei massiven Wänden, insbesondere mit Metallteilen kann sich die Sendereichweite erheblich reduzieren).

D

ELEMENTS – Funk-Wetterstation

- Suchen Sie sich gegebenenfalls einen neuen Aufstellort für Sender und/oder Empfänger.
- Ist die Übertragung erfolgreich können Sie den Sender mit der Aufhängevorrichtung an die Wand hängen.

16. Pflege und Wartung

- Reinigen Sie die Geräte mit einem weichen, leicht feuchten Tuch. Keine Scheuer- oder Lösungsmittel verwenden! Vor Feuchtigkeit schützen.
- Entfernen Sie die Batterien aus allen Geräten, wenn Sie die Geräte längere Zeit nicht verwenden.
- Bewahren Sie die Geräte an einem trockenen Platz auf.

16.1 Batteriewechsel

- Sobald das Batteriesymbol auf der Basisstation in der Displayzeile der Außenwerte oder im Display des Senders erscheint, wechseln Sie bitte die Batterien im Sender.
- Sobald das Batteriesymbol in der Displayzeile der Innenwerte erscheint, wechseln Sie bitte die Batterien in der Basisstation.
- **Achtung:** Bei einem Batteriewechsel muss der Kontakt zwischen Sender und Empfänger wiederhergestellt werden – also Batterien immer in beide Geräte neu einlegen oder manuelle Sendersuche starten.

17. Fehlerbeseitigung



Problem	Lösung
Keine Anzeige auf Basisstation oder Sender	→ Batterien polrichtig einlegen → Batterien wechseln
Kein Senderempfang Anzeige „- - _ -“ für Kanal 1/2/3	→ Kein Sender installiert → Batterien des Außensenders prüfen (keine Akkus verwenden!) → Neuinbetriebnahme von Außensender und Basisgerät gemäß Anleitung

D

ELEMENTS – Funk-Wetterstation

-  Taste für drei Sekunden drücken und manuelle Außensendersuche starten
- Anderen Aufstellort für Außensender und/oder Basisgerät wählen
- Abstand zwischen Außensender und Basisgerät verringern
- Beseitigen der Störquellen

Kein DCF Empfang

-  /  Taste für zwei Sekunden drücken und Initialisierung starten
- Empfangsversuch in der Nacht abwarten
- Anderen Aufstellort für das Gerät wählen
- Uhrzeit manuell einstellen
- Beseitigen der Störquellen
- Neuinbetriebnahme des Gerätes gemäß Bedienungsanleitung

Unkorrekte Anzeige

- Batterien wechseln

Anzeige LL.L/HH.H

- Werte liegen außerhalb des Messbereichs

Wenn Ihr Gerät trotz dieser Maßnahmen immer noch nicht funktioniert, wenden Sie sich an den Händler, bei dem Sie das Produkt gekauft haben.

18. Entsorgung

Dieses Produkt wurde unter Verwendung hochwertiger Materialien und Bestandteile hergestellt, die recycelt und wiederverwendet werden können.



Batterien und Akkus dürfen keinesfalls in den Hausmüll!

Als Verbraucher sind Sie gesetzlich verpflichtet, gebrauchte Batterien und Akkus zur umweltgerechten Entsorgung beim Handel oder entsprechenden Sammelstellen gemäß nationalen oder lokalen Bestimmungen abzugeben.

Die Bezeichnungen für enthaltene Schwermetalle sind: Cd=Cadmium, Hg=Quecksilber, Pb=Blei

D

ELEMENTS – Funk-Wetterstation

D



Dieses Gerät ist entsprechend der EU-Richtlinie über die Entsorgung von Elektro- und Elektronik-Altgeräten (WEEE) gekennzeichnet.

Dieses Produkt darf nicht mit dem Hausmüll entsorgt werden. Der Nutzer ist verpflichtet, das Altgerät zur umweltgerechten Entsorgung bei einer ausgewiesenen Annahmestelle für die Entsorgung von Elektro- und Elektronikgeräten abzugeben.

19. Technische Daten**Messbereich innen**

Temperatur	-10 °C... +50 °C
Luftfeuchtigkeit	1 %rH...99 %rH
Luftdruck	800hPa...1100hPa

Messbereich außen

Temperatur	-50°C...+70°C
Luftfeuchtigkeit	1 %rH...99 %rH

Reichweite ca. 100 m (Freifeld)

Übertragungsfrequenz 433 MHz

Maximale Sendeleistung < 10mW

Spannungsversorgung Basisstation: Batterien 3 x 1,5 V AAA (nicht inklusive)
 Außensender: Batterien 2 x 1,5 V AAA (nicht inklusive)
 Verwenden Sie Alkaline Batterien

ELEMENTS – Funk-Wetterstation

D

Basisstation

Größe 158 x 26 (57) x 119 (117) mm

Gewicht 222 g (nur das Gerät)

Außensender

Größe 40 x 26 x 104 mm

Gewicht 43 g (nur das Gerät)

Diese Anleitung oder Auszüge daraus dürfen nur mit Zustimmung von TFA Dostmann veröffentlicht werden. Die technischen Daten entsprechen dem Stand bei Drucklegung und können ohne vorherige Benachrichtigung geändert werden.
 Die neuesten technischen Daten und Informationen zu Ihrem Produkt finden Sie auf unserer Homepage unter Eingabe der Artikel-Nummer in das Suchfeld.

EU-Konformitätserklärung

Hiermit erklärt TFA Dostmann, dass der Funkanlagentyp 35.1158.01 der Richtlinie 2014/53/EU entspricht. Der vollständige Text der EU-Konformitätserklärung ist unter der folgenden Internetadresse verfügbar: www.tfa-dostmann.de/service/downloads/ce

www.tfa-dostmann.de

E-Mail: info@tfa-dostmann.de

TFA Dostmann GmbH & Co.KG, Zum Ottersberg 12, D-97877 Wertheim, Deutschland

08/20

**ELEMENTS – Wireless weather station**

Thank you for choosing this instrument from TFA.

1. Before you use this product

- **Please make sure you read the instruction manual carefully.**

This information will help you to familiarize yourself with your new device, to learn all of its functions and parts, to find out important details about its first use and how to operate it and to get advice in the event of a malfunction.

- **Following and respecting the instructions in your manual will prevent damage to your instrument and loss of your statutory rights arising from defects due to incorrect use.**
- **We shall not be liable for any damage occurring as a result of non-following of these instructions. Likewise, we take no responsibility for any incorrect readings or for any consequences resulting from them.**
- **Please take particular note of the safety advice!**
- **Please keep this instruction manual safe for future reference.**

2. Delivery contents

- Wireless weather station (base station)
- Outdoor transmitter Cat.-No. 30.3247.02
- Instruction manual

3. Range of application and all the benefits of your new instrument at a glance

- Outdoor temperature and humidity wireless (433 MHz), distance range up to 100 m (open field)
- Expandable up to 3 transmitters, also for the climate control of remote rooms, e.g. children's room, wine-cellar, green house
- Indoor temperature and humidity
- Weather forecast with symbols
- Atmospheric pressure and bar graph indication for the last 12 hours

**ELEMENTS – Wireless weather station**

- Trend arrows and max-min function for temperature, humidity and atmospheric pressure
- Frost alarm
- Radio-controlled clock with date and weekday written in full letters
- Alarm with two alarm times and snooze function
- Indication of the actual moon phase
- Backlight
- Clear display in English
- Wall mounting or table stand

4. For your safety

- This product is exclusively intended for the range of application described above. It should only be used as described with- in these instructions.
- Unauthorized repairs, alterations or changes to the product are prohibited.



Caution!
Risk of injury!

- Keep these devices and the batteries out of reach of children.
- Batteries contain harmful acids and may be hazardous if swallowed. If a battery is swallowed, this can lead to serious inter- nal burns and death within two hours. If you suspect a battery could have been swallowed or otherwise caught in the body, seek medical help immediately.
- Batteries must not be thrown into a fire, short-circuited, taken apart or recharged. Risk of explosion!
- Low batteries should be changed as soon as possible to prevent damage caused by leaking. Never use a combination of old and new batteries together, nor batteries of different types. Wear chemical-resistant protective gloves and safety glass- es when handling leaking batteries.



ELEMENTS – Wireless weather station**Important information on product safety!**

- Do not expose the device to extreme temperatures, vibrations or shocks. Protect it from moisture!
- The outdoor transmitter is splash proof, but not watertight. When placed outdoors, choose a dry place for the transmitter.

5. Elements**5.1 Base station (Receiver)****A: LCD display (Fig. 1):****A 1:** Reception symbol for the transmitter, channel number and symbol for alternating channel**A 2:** Symbol for MAX/MIN**A 4:** Outdoor humidity**A 6:** Trend arrow**A 8:** Battery symbol for the base station**A 10:** Moon phase**A 12:** Symbol Daylight Saving Time (DST)**A 14:** Snooze symbol**A 16:** Time display with time zone**A 18:** Day of the week**A 20:** Atmospheric pressure**A 21:** Bar graph indication of atmospheric pressure for the last 12 hours**A 22:** Weather forecast with symbols**A 3:** Outdoor temperature**A 5:** Battery symbol for the transmitter**A 7:** Indoor temperature**A 9:** Indoor humidity**A 11:** Alarm symbol 1+2**A 13:** DCF reception symbol**A 15:** Time with seconds**A 17:** PM in 12-hour-format**A 19:** Date**A 23:** Frost alarm**ELEMENTS – Wireless weather station****B: Buttons (Fig. 2):****B 1:** **SNOOZE/LIGHT** button**B 3:** button**B 5:** button**B 2:** button**B 4:** (MAX/MIN) button**B 6:** button**C: Housing (Fig. 3):****C 1:** Wall mounting hole**C 3:** Stand (fold out)**C 2:** Battery compartment**5.2 Transmitter (Fig. 4):****D 1:** Wall mounting hole**D 3:** Battery compartment**D 5:** Stand**D 7:** Transmission signal**D 9:** Outdoor humidity**D 11:** Battery symbol for the transmitter**D 2:** °C/°F button**D 4:** 1/2/3 switch for channel selection**D 6:** Transmission indication LED**D 8:** Outdoor temperature**D 10:** Channel 1,2,3**6. Getting started****6.1 Insert the batteries**

- Remove the protective films from the display of the base station and the transmitter.
- Open the battery compartments of the transmitter and receiver and place both instruments on a desk with a distance of approximately 1.5 meter from each other. Avoid being close to possible sources of interference such as electronic devices and radio equipment.



ELEMENTS – Wireless weather station

- Insert at first two new batteries 1,5 V AAA in the battery compartment of the transmitter and immediately afterwards three new batteries 1,5 V AAA in the battery compartment of the base station. Make sure the polarities are correct.
- After a successful installation close the battery compartments carefully.

6.2 Outdoor values reception

- After the batteries are inserted, the outdoor values will be transmitted to the base station. The reception symbol for the transmitter flashes.
- If the reception of the outdoor values fails, “- - - °C” remains on the base station display. Check the batteries and try it again. Check if there is any source of interference.
- You can also start the outdoor transmitter search manually later on (for example when the outdoor transmitter is lost or the batteries are changed). Press and hold the button for three seconds. The last registered transmitter (channel) will be cancelled.

6.3 Radio-controlled time reception

- After the reception of the outdoor values, the clock will now scan the DCF frequency signal and the DCF reception symbol flashes on the display. When the time code is successfully received after 3-7 minutes, the radio-controlled time, the date, the day of the week and the DCF symbol will be shown steadily on the display.
- The clock automatically scans the time signal at 1 a.m., 2 a. m. and 3 a.m. every day to maintain accurate timing. If the reception fails, it will repeat again at 4 a.m. and 5 a.m (less disturbances).
- You can also start the initialization manually. Press and hold the button for 2 seconds. The DCF reception symbol will be flashing.
- Press the button again during the active DCF77 signal reception to stop scanning the DCF time signal. The DCF reception symbol disappears.

ELEMENTS – Wireless weather station

- There are three different reception states:
 - flashing symbol – reception is active
 - solid – reception is very good
 - no symbol – no DCF reception
- By default, the DCF reception is activated and after successful reception of the DCF signal no manual time setting is necessary.
- If the clock cannot detect the DCF-signal (e.g. due to interference, transmitting distance, etc.), the time can be set manually. The clock will then work as a normal quartz clock. (see: Setting of the clock and calendar).

Note on radio-controlled time

The time base for the radio-controlled time is a caesium atomic clock operated by the Physikalisch Technische Bundesanstalt based in Braunschweig (Brunswick), Germany. It has a time deviation of less than one second in one million years. The time is coded and transmitted from Mainflingen near Frankfurt via the frequency signal DCF-77 (77.5 kHz) and has a transmitting range of approximately 1,500 km. Your wireless weather station receives the signal, converts it and always shows the exact time. The adjustment to Daylight Saving Time (summer/winter time) is automatic. In Daylight Saving Time DST is shown on the display. The reception quality depends mainly on geographic location. Normally there should be no reception problems within a 1,500 km radius around Frankfurt.

Therefore, please note the following steps:

- The recommended distance to any interfering sources like computer screens or TV sets is at least 1.5 - 2 meters.
- Within concrete walls (reinforced with steel) such as basements, the received signal is naturally weakened. In extreme cases, please place the unit close to a window to improve reception.
- During night-time, the atmospheric interference is usually less severe and reception is possible in most cases. A single daily reception is adequate to keep the accuracy deviation under 1 second.

ELEMENTS – Wireless weather station**7. Operation**

- During the operation, all successful settings will be confirmed by a brief beep tone.
- The device will automatically quit the setting mode if no button is pressed for 15 seconds.
- Press and hold the Δ / \rightarrow or ∇ / \leftarrow button in setting mode for fast mode.

7.1 Setting of the clock and calendar

- Press and hold the \odot button for three seconds to enter the setting mode. The year indication will be flashing and you can adjust the year with the Δ / \rightarrow or ∇ / \leftarrow button.
- Press the \odot button to switch to month, day, hours, minutes, 24- or 12-hours display, time zone setting, atmospheric pressure and DCF reception, adjust with Δ / \rightarrow or ∇ / \leftarrow button.
- Confirm the settings with the \odot button.
- If the DCF reception is activated (ON), the manually set time will be overwritten by the DCF time when the signal is received successfully.

7.1.1 12 or 24 hour system

- In setting mode you can choose between the 12 - or 24 hours system (default: 24 hours). In the 12 Hr system PM (after 12 o'clock) appears on the display.

7.1.2 Time zone setting

- In the setting mode you can make the time zone correction +12/-12).
- The time zone correction is needed for countries where the DCF signal can be received but the time zone is different from the DCF time (e.g. +1=one hour plus).
- In normal mode, use the ∇ / \leftarrow button to switch to the time display with time zone.

GB

ELEMENTS – Wireless weather station**7.1.3 Atmospheric pressure setting**

- The relative atmospheric pressure is referred to the sea level's pressure and has to be adjusted first to your local altitude. Ask for the current atmospheric pressure of your home area (Local weather service, Internet, optician, calibrated instruments in public buildings and airport).

7.1.4 Activate/deactivate the DCF reception

- By default, the DCF reception is activated (ON) and after successful reception of the DCF signal no manual adjustment is necessary.
- Press the Δ / \rightarrow or ∇ / \leftarrow button in setting mode if you want to deactivate the DCF reception (OFF).
- Once the DCF time reception is deactivated the clock and date must be manually set.

7.2 Alarm clock function

- Press once the \odot button in normal mode.
- A1 and 7:00 (default) or the last adjusted alarm time appear on the display.
- If you briefly press the \odot button again, A2 appears with the default setting 13.30.
- If you briefly press the \odot button again, you will return to normal mode.
- Now set the alarm time in the selected alarm mode A1 or A2.
- Press and hold the \odot button for 3 seconds. The alarm is activated and the alarm symbol will appear on the display. The hour digits flash. Press the Δ / \rightarrow or ∇ / \leftarrow button to set the desired time. Confirm with the \odot button. Set the minutes in the same way.
- Briefly press the \odot button again, confirm the entry and return to normal mode.
- To activate and deactivate the alarm function press the Δ / \rightarrow button in normal mode. The alarm symbols appear or disappear on the display. The sequence is shown as follow: AL1 ON \rightarrow AL2 ON \rightarrow AL1+AL2 ON \rightarrow AL1+AL2 OFF.

GB

GB

ELEMENTS – Wireless weather station

- When the alarm is activated, the alarm starts to ring when the set alarm time is reached.
- Press any button (except **SNOOZE/LIGHT**) and the alarm will stop.
- If the alarm is not stopped manually, the ascending alarm tone automatically turns off after two minutes and it will be reactivated at the same set time on the following day.
- When the alarm rings, press the **SNOOZE/LIGHT** button and the snooze function is activated. The backlight turns on for a short period.
- The alarm symbol and the snooze symbol are flashing on the display.
- The alarm will be interrupted for 5 minutes.
- Press any button to turn off the snooze function.

7.3 Display change °C/°F

- On the base station, the temperature will be displayed in °C.
- Press **°C/°F** button to change the temperature unit on the transmitter display from °C to °F.

7.4 Maximum/Minimum function

- Press the **+ / -** button to show the maximum (MAX) values of temperature and humidity of the indoor and outdoor sensor and for the atmospheric pressure. Press the **+ / -** button again to show minimum (MIN) values.
- If you press and hold the **+ / -** button for 3 seconds, the values are deleted and reset to the actual value.

8. Trend arrows

- The trend arrows indicate whether the temperature, humidity and atmospheric pressure values are currently increasing, steady or decreasing.

30

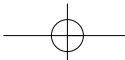
**ELEMENTS – Wireless weather station**

GB

9. Frost alarm

- On the display ***** and **!** flash, when the outdoor transmitter on channel 1 shows an outdoor temperature between -3°C and +1°C. When the outdoor temperature drops below -3°C, ***** and **!** remain on the display.
- If no transmitter is connected on channel 1, the device uses the values of channel 2 or 3. If this transmitter is not situated outside or if there is no transmitter connected, a wrong or no display will be the result.

10. Weather forecast

- The wireless weather station distinguishes 5 different weather symbols:



Sunny



Partly cloudy



Cloudy



Rainy



Heavy rain

- The weather forecast relates to a range of 6 to 12 hours and indicates only a general weather trend. For example, if the current weather is cloudy and the rain symbol is displayed, it does not mean the product is faulty because it is not raining. It simply means that the air pressure has dropped and the weather is expected to get worse but not necessarily rain.

11. Developing of atmospheric pressure

- The bar graph indication of atmospheric pressure shows the last 12 hours.

31

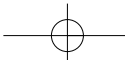

ELEMENTS – Wireless weather station**12. Moon phase**

- The actual moon phase is shown on the display:

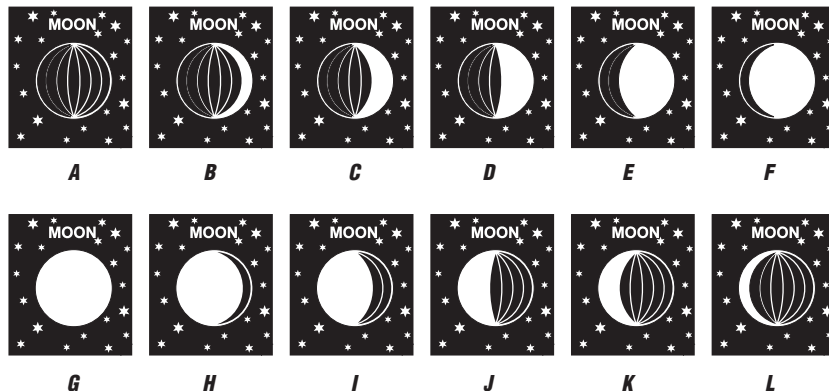

A: New moon **B+C:** Waxing crescent **D:** Half-moon (first quarter) **E+F:** Waxing gibbous
G: Full Moon **H+I:** Waning gibbous **J:** Half-moon (last quarter) **K+L:** Waning crescent

13. Backlight

- Press the **SNOOZE/LIGHT** button. The backlight turns on for 5 seconds.

GB

ELEMENTS – Wireless weather station

GB

14. Additional outdoor transmitters

- For having more than one transmitter, select different channels for each transmitter with the **1/2/3** switch. The new transmitter will be received automatically by the base station.
- The outdoor values will be shown on the display of the base station. If you have installed more than one transmitter, press the button to change between the outdoor transmitters (1-3).
- You can also choose an alternating channel display. Press the button. After the last registered channel, a circle symbol will appear.
- To cancel an unused channel, hold the button for 3 seconds. “- _ -” flashes on the display. If a new channel is received it will be automatically registered again.

15. Positioning and mounting of the base station and the transmitter

- When placed outdoors, choose a shady and dry place for the transmitter. Direct sunlight may trigger incorrect measurement and continuous humidity damages the electronic components needlessly.
- Place the base station in your living room or use the suspension device to fix the instrument at the wall. Make sure to avoid the vicinity of any source of interference such as computer screens, TV sets or solid metal objects.
- Once the desired location is chosen, check whether the transmission from the transmitter to the base station is possible (transmission range of up to 100m in open areas). Within solid walls, especially ones with metal parts, the transmission range can be reduced considerably.
- If necessary, choose another position for the outdoor transmitter and/or receiver.
- If the transmission is successful, you can wall mount the outdoor transmitter with the suspension device.

16. Care and maintenance

- Clean the devices with a soft damp cloth. Do not use solvents or scouring agents. Protect it from moisture!



ELEMENTS – Wireless weather station

- Remove the batteries from all devices if you do not use the products for a long period of time.
- Store the devices in a dry place.

16.1 Battery replacement

- As soon as the battery symbol will appear on the outdoor values display of the base station or on the display of the outdoor transmitter, change the batteries of the outdoor transmitter.
- Change the batteries of the base station, when the battery symbol appears on the indoor values display.
- **Please note:** When the batteries are changed, the contact between the transmitter and the receiver must be restored – so always insert new batteries into both devices or start the manual search for the transmitter.

17. Trouble shooting

Problem	Solution
No indication on the base station/transmitter	→ Ensure the batteries' polarities are correct → Change the batteries
No transmitter reception Display “- - -” for channel 1/2/3	→ No transmitter installed → Check the outdoor transmitter's batteries (do not use rechargeable batteries!) → Restart the transmitter and the base station according to the manual → Start the manual transmitter search: Press the  button for 3 seconds → Choose another place for the outdoor transmitter and/or the base station → Reduce the distance between the outdoor transmitter and the base station → Check if there is any source of interference
No DCF reception	→ Press and hold the   button for two seconds and start the initialisation manually → Wait for an attempt reception during the night

GB

ELEMENTS – Wireless weather station

- Choose another place for your product
- Set the clock manually
- Check if there is any source of interference.
- Restart the instrument according to the manual

Incorrect indication → Change the batteries

Indication: LL.L / HH.H → Outside measuring range

If your device fails to work despite these measures, contact the retailer where you purchased the product.

18. Waste disposal

This product has been manufactured using high-grade materials and components which can be recycled and reused.



Never dispose of empty batteries and rechargeable batteries with ordinary household waste. As a consumer, you are required by law to take them to your retail store or to an appropriate collection site depending on national or local regulations in order to protect the environment.

The symbols for the contained heavy metals are:
Cd=cadmium, Hg=mercury, Pb=lead



This product is labelled in accordance with the EU Waste Electrical and Electronic Equipment Directive (WEEE). Please do not dispose of this product in ordinary household waste. As a consumer, you are required to take end-of-life devices to a designated collection point for the disposal of electrical and electronic equipment, in order to ensure environmentally-compatible disposal.

GB

ELEMENTS – Wireless weather station**19. Specifications****Measuring range indoor**

Temperature	-10 °C... +50 °C
Humidity	1 %rH...99 %rH
Atmospheric pressure	800hPa...1100hPa

Measuring range outdoor

Temperature	-50°C...+70°C
Humidity	1 %rH...99 %rH

Range	max. 100 m (open area)
-------	------------------------

Transmission frequency	433 MHz
------------------------	---------

Maximum radio-frequency power	< 10mW
-------------------------------	--------

Power consumption	Base station: 3 x 1,5 V AAA batteries (not included) Outdoor transmitter: 2 x 1,5 V AAA batteries (not included) Use alkaline batteries
-------------------	---

Base station

Dimensions	158 x 26 (57) x 119 (117) mm
------------	------------------------------

Weight	222 g (device only)
--------	---------------------

ELEMENTS – Wireless weather station**Outdoor transmitter**

Dimensions	40 x 26 x 104 mm
------------	------------------

Weight	43 g (device only)
--------	--------------------

No part of this manual may be reproduced without written consent of TFA Dostmann. The technical data are correct at the time of going to print and may change without prior notice.
The latest technical data and information about this product can be found in our homepage by simply entering the product number in the search box.

EU Declaration of conformity

Hereby, TFA Dostmann declares that the radio equipment type 35.1158.01 is in compliance with Directive 2014/53/EU. The full text of the EU declaration of conformity is available at the following internet address: www.tfa-dostmann.de/service/downloads/ce

www.tfa-dostmann.de

E-Mail: info@tfa-dostmann.de

TFA Dostmann GmbH & Co.KG, Zum Ottersberg 12, D-97877 Wertheim, Germany

ELEMENTS – Station météo radio-pilotée

Nous vous remercions d'avoir choisi l'appareil de la société TFA.

1. Avant d'utiliser votre appareil

- **Veillez lire attentivement le mode d'emploi.**

Vous vous familiariserez ainsi avec votre nouvel appareil, vous découvrirez toutes les fonctions et tous les éléments qui le composent, vous noterez les détails importants relatifs à sa mise en service et vous lirez quelques conseils en cas de dysfonctionnement.

- **En respectant ce mode d'emploi, vous éviterez d'endommager votre appareil et de perdre vos droits légaux en cas de défaut si celui-ci résulte d'une utilisation non-conforme.**
- **Nous n'assumons aucune responsabilité pour des dommages qui auraient été causés par le non-respect du présent mode d'emploi. De même, nous n'assumons aucune responsabilité pour des relevés incorrects et les conséquences qu'ils pourraient engendrer.**
- **Suivez bien toutes les consignes de sécurité !**
- **Conservez soigneusement le mode d'emploi !**

2. Contenu de la livraison

- Station météo radio pilotée (station de base)
- Émetteur (réf. 30.3247.02)
- Mode d'emploi

3. Aperçu du domaine d'utilisation et de tous les avantages de votre nouvel appareil

- Température et humidité extérieures sans fil (433 MHz), rayon d'action de 100 mètres max. (champ libre)
- Peut être complété jusqu'à 3 émetteurs, également pour le contrôle du climat dans des espaces éloignés, p. ex. chambre d'enfants, cave, serre
- Température et humidité intérieures
- Prévisions météo par symboles

F

ELEMENTS – Station météo radio-pilotée

F

- Pression atmosphérique et développement graphique des dernières 12 heures
- Flèches de tendance et fonction max.- min. pour la température, l'humidité et la pression atmosphérique
- Alarme givre
- Horloge radio-pilotée avec date et jours de la semaine affichés en toutes lettres
- Réveil avec deux alarmes et fonction de répétition « snooze »
- Indicateur des phases lunaires actuelles
- Éclairage de fond
- Affichage clair en anglais
- Peut être posé sur une surface plane ou fixé au mur

4. Pour votre sécurité

- Le produit est destiné uniquement à l'utilisation décrite ci-dessus. N'utilisez jamais l'appareil à d'autres fins que celles décrites dans le présent mode d'emploi.
- Vous ne devez en aucun cas réparer, démonter ou modifier l'appareil par vous-même.



Attention !
Danger de blessure :

- Gardez vos appareils et les piles hors de portée des enfants.
- Les piles contiennent des acides nocifs pour la santé et peuvent être mortelles dans le cas d'une ingestion. Si une pile a été avalée, elle peut entraîner des brûlures internes graves ainsi que la mort dans l'espace de 2 heures. Si vous craignez qu'une pile ait pu être avalée ou ingérée d'une autre manière, quelle qu'elle soit, contactez immédiatement un médecin d'urgence.
- Ne jetez jamais de piles dans le feu, ne les court-circuitiez pas, ne les démontez pas et ne les rechargez pas. Risque d'explosion !

ELEMENTS – Station météo radio-pilotée**(F)**

- Une pile faible doit être remplacée le plus rapidement possible afin d'éviter toute fuite. N'utilisez jamais simultanément de piles anciennes avec des piles neuves ou des piles de types différents. Pour manipuler des piles qui ont coulé, utilisez des gants de protection chimique spécialement adaptés et portez des lunettes de protection !

**Conseils importants de sécurité du produit !**

- Évitez d'exposer l'appareil à des températures extrêmes, à des vibrations ou à des chocs. Protégez-le contre l'humidité.
- L'émetteur extérieur résiste aux éclaboussures d'eau mais il n'est pas étanche. Si vous installez l'émetteur à l'extérieur, choisissez un emplacement protégé de la pluie.

5. Composants**5.1 Station de base (récepteur)****A : Affichage LCD (Fig. 1) :**

- | | |
|--|---|
| A 1 : Symbole de réception pour l'émetteur, numéro de canal et symbole de changement de canal | A 3 : Température extérieure |
| A 2 : Symbole MAX/MIN | A 5 : Symbole de pile faible pour l'émetteur |
| A 4 : Humidité relative extérieure | A 7 : Température ambiante |
| A 6 : Flèche de tendance | A 9 : Humidité intérieure |
| A 8 : Symbole de pile faible pour la station de base | A 11 : Symbole de réveil 1 + 2 |
| A 10 : Phase lunaire | A 13 : Symbole de réception DCF |
| A 12 : Symbole de l'heure d'été | A 15 : Horloge avec secondes |
| A 14 : Symbole de répétition « snooze » | A 17 : PM en format de 12 heures |
| A 16 : Affichage de l'heure avec fuseau horaire | A 19 : Date |
| A 18 : Jour de la semaine | |
| A 20 : Pression atmosphérique | |

ELEMENTS – Station météo radio-pilotée**(F)****A 21 :** Développement graphique de la pression atmosphérique des dernières 12 heures**A 22 :** Prévisions météo par symboles**A 23 :** Alarme givre**B : Touches (Fig. 2) :****B 1 :** Touche **SNOOZE/LIGHT****B 3 :** Touche Δ / \square **B 5 :** Touche Wi-Fi **B 2 :** Touche ∇ / Bluetooth **B 4 :** Touche $+$ / $-$ (MAX/MIN)**B 6 :** Touche Settings **C : Boîtier (Fig. 3) :****C 1 :** Œillet de suspension**C 3 :** Support (dépliable)**C 2 :** Compartiment à piles**5.2 Émetteur (Fig. 4) :****D 1 :** Œillet de suspension**D 3 :** Compartiment à piles**D 5 :** Support**D 7 :** Signal de transmission**D 9 :** Humidité relative extérieure**D 11 :** Symbole de pile faible pour l'émetteur**D 2 :** Touche **°C/°F****D 4 :** Interrupteur **1/2/3** pour la sélection du canal**D 6 :** Affichage transfert LED**D 8 :** Température extérieure**D 10 :** Canal 1/2/3**6. Mise en service****6.1 Insertion des piles**

- Retirez le film de protection de l'écran de l'émetteur et de la station de base.





ELEMENTS – Station météo radio-pilotée**F**

- Ouvrez les compartiments à piles de l'émetteur et récepteur et déposez les appareils sur une table à une distance d'environ 1,5 mètre l'un de l'autre. Évitez la proximité de sources parasites (appareils électroniques ou appareils radio).
- Insérez deux piles neuves 1,5 V AAA dans le compartiment à piles de l'émetteur et ensuite immédiatement trois piles neuves 1,5 V AAA dans celui de la station de base. Veillez à la bonne polarité des piles.
- Après la mise en service, replacez soigneusement les couvercles du compartiment à piles.

6.2 Réception des valeurs extérieures

- Après l'insertion des piles, les paramètres de mesure seront transférés de l'émetteur à la station de base. Le symbole de réception pour l'émetteur clignote.
- Si les valeurs extérieures ne sont pas reçues, « - - _ - - » reste à l'écran. Contrôlez les piles et effectuez une nouvelle tentative. Éliminez les éventuelles sources parasites.
- Vous pouvez activer manuellement la réception ultérieurement (par exemple en cas de perte de l'émetteur ou de remplacement des piles). Maintenez la touche  appuyée pendant trois secondes. L'émetteur enregistré (canal) est effacé.

6.3 Réception de l'heure radio

- Après la réception des valeurs extérieures, l'appareil cherche le signal radio et le symbole de réception DCF clignote. En cas de réception correcte après 3-7 minutes, l'heure radio, la date, le jour de la semaine et le symbole de réception DCF sont affichés en continu sur l'écran.
- L'heure est réactualisée chaque jour à 1, 2 et 3 heures du matin. Si la réception du signal radio de l'heure est impossible, la tentative de réception recommence à 4 et 5 heures du matin (interférences minimales).
- Vous pouvez également activer manuellement la réception. Appuyez sur la touche  |  pendant 2 secondes. Le symbole de réception DCF clignote.
- Si vous appuyez à nouveau sur la touche  |  pendant la réception active du signal DCF77, la réception du signal radio est terminée. Le symbole de réception DCF disparaît.

ELEMENTS – Station météo radio-pilotée**F**

- Il y a 3 états de réception différents :

 clignote – réception en cours
 allumé en continu – la réception a abouti
 aucun symbole – aucune réception

- Par défaut, la réception DCF est activée et après une réception réussie du signal DCF, aucun réglage manuel n'est nécessaire.
- Si votre horloge radio-pilotée ne peut pas recevoir le signal DCF (par exemple en cas de perturbations, d'une distance de transmission excessive etc.), vous pouvez régler l'horaire manuellement. L'horloge fonctionne comme une horloge à quartz normale (voir Réglage de l'heure et du calendrier).

Consignes pour la réception de l'heure radio

La transmission de l'heure radio s'effectue via une horloge atomique au césium, exploitée par la Physikalisch Technische Bundesanstalt de Braunschweig (Institut Fédéral Physico-Technique de Braunschweig). L'écart de précision de cette horloge est d'1 seconde pour un million d'années. L'heure est diffusée à partir de Mainflingen, près de Francfort-sur-le-Main, avec un signal DCF-77 (77,5 kHz) d'une portée d'environ 1 500 km. L'horloge radio-pilotée reçoit le signal, le convertit et affiche l'heure précise. Le passage de l'heure d'hiver à l'heure d'été et vice-versa s'effectue également automatiquement. Pendant l'heure d'été, DST est affiché sur l'écran. La réception dépend de votre position géographique. En règle générale, dans un rayon de 1 500 km autour de Francfort, aucun problème de transmission ne devrait survenir.

Vérifiez les points suivants :

- Nous vous recommandons de respecter une distance de 1,5 - 2 m entre l'appareil et d'éventuelles sources de signaux parasites, comme les écrans d'ordinateurs et les postes de télévision.
- Dans les bâtiments en béton armé (caves, greniers aménagés), le signal reçu est affaibli. Dans les cas extrêmes, nous vous conseillons de placer l'appareil près d'une fenêtre de manière à améliorer la réception du signal radio.

ELEMENTS – Station météo radio-pilotée

F

- La nuit, les perturbations s'affaiblissent en règle générale et la réception DCF est possible dans la plupart des cas. Une seule réception par jour suffit pour garantir la précision de l'affichage de l'heure et pour maintenir d'éventuels écarts en dessous d'1 seconde.

7. Utilisation

- Pendant le réglage, toutes les entrées sont confirmées par une courte tonalité.
- L'appareil quitte automatiquement le mode de réglage si aucune touche n'est pressée pendant 15 secondes.
- Si vous maintenez la touche Δ / \triangleright ou ∇ / ☞ appuyée au cours d'un mode de réglage, vous passez en déroulement rapide.

7.1 Réglage de l'heure et du calendrier

- Maintenez la touche ⚙ appuyée pendant 3 secondes pour accéder au mode de réglage. L'année clignote et vous pouvez alors l'ajuster à l'aide de la touche Δ / \triangleright ou ∇ / ☞ .
- Appuyez une nouvelle fois sur la touche ⚙ pour ajuster le mois, le jour, les heures, les minutes, l'affichage de 24 heures ou de 12 heures, le fuseau horaire, la pression atmosphérique et la réception DCF. Réglez avec la touche Δ / \triangleright ou ∇ / ☞ .
- Validez au moyen de la touche ⚙ .
- Lorsque la réception du signal DCF est activée (☞ ON) et a abouti, l'heure ajustée manuellement sera remplacée par l'heure radio.

7.1.1 Système horaire de 12 ou 24 heures

- En mode de réglage, vous pouvez configurer le système horaire de 12 heures ou de 24 heures (24 Hr par défaut). Si vous choisissez le système de 12 heures, le signe PM (après-midi) apparaît sur l'écran.

ELEMENTS – Station météo radio-pilotée

F

7.1.2 Réglage du fuseau horaire

- En mode de réglage, vous pouvez régler la correction du fuseau horaire (+12/-12).
- Vous avez la possibilité d'utiliser un autre fuseau horaire si votre horloge radio-pilotée peut recevoir le signal DCF mais l'heure de votre fuseau horaire est différente de l'heure DCF (par exemple : +1 = une heure plus tard).
- En mode normal, appuyez sur la touche ∇ / ☞ pour passer à l'affichage de l'heure avec le fuseau horaire.

7.1.3 Réglage de la pression atmosphérique

- La pression atmosphérique relative se réfère toujours à l'altitude au-dessus du niveau de la mer et il faut effectuer un réglage pour votre emplacement. Renseignez-vous sur la pression atmosphérique actuelle de votre environnement (valeur communiquée par les services météorologiques, sur Internet, chez un opticien, sur les colonnes météorologiques étalonnées des bâtiments publics, par l'aéroport).

7.1.4 Activer ou désactiver la fonction DCF

- Par défaut, la réception DCF est activée (☞ ON) et après une réception réussie du signal DCF, aucun réglage manuel n'est nécessaire.
- Appuyez sur la touche Δ / \triangleright ou ∇ / ☞ en mode de réglage si vous souhaitez désactiver la réception radio DCF (☞ OFF).
- Si la réception est désactivée, l'heure et la date doivent être réglées manuellement.

7.2 Alarme de réveil

- Appuyez brièvement une fois sur la touche ⚙ en mode normal.
- A1 et 7:00 (par défaut) ou l'heure de réveil réglée précédemment sont affichés à l'écran.
- Si vous appuyez à nouveau brièvement sur la touche ⚙ , A2 apparaît avec le réglage par défaut 13.30.
- Appuyez encore une fois sur la touche ⚙ afin de retourner au mode normal.
- Paramétrez l'heure de réveil dans le mode d'alarme désiré (A1 ou A2).

ELEMENTS – Station météo radio-pilotée

(F)

- Appuyez sur la touche  pendant 3 secondes. Le réveil est activé et le symbole d'alarme apparaît. L'affichage de l'heure clignote. Réglez l'heure désirée avec la touche  /  ou  / . Validez au moyen de la touche . Procédez de même pour régler les minutes.
- Appuyez de nouveau brièvement sur la touche , confirmez l'entrée et revenez au mode normal.
- Appuyez sur la touche  /  en mode normal pour activer ou désactiver la fonction d'alarme. Les symboles d'alarme apparaissent/disparaissent sur l'écran. L'ordre est le suivant : AL1 ON → AL2 ON → AL1+AL2 ON → AL1+AL2 OFF.
- Lorsque l'heure de réveil fixée est atteinte, le réveil se met à sonner (si la fonction de réveil est activée).
- Appuyez sur une touche de votre choix (sauf sur la touche **SNOOZE/LIGHT**) pour éteindre le réveil.
- Si la sonnerie du réveil n'est pas coupée, elle s'arrêtera automatiquement après deux minutes et sera de nouveau activée pour l'heure de réveil suivante.
- Lorsque le réveil sonne, appuyez sur la touche **SNOOZE/LIGHT** pour activer la fonction de répétition « snooze ». L'éclairage de fond s'allume brièvement.
- Le symbole de réveil et le symbole de répétition « snooze » clignotent sur l'écran.
- L'alarme s'interrompt pendant 5 minutes.
- Appuyez sur une touche de votre choix pour éteindre la fonction de répétition.

7.3 Commutation °C/°F

- La température sera affichée sur l'écran de la station de base en °C.
- On peut faire afficher ces valeurs sur l'écran de l'émetteur extérieur à l'aide de la touche **°C/°F** en °C ou en °F.

7.4 Fonction maximum/minimum

- Avec la touche **+ / -** vous pouvez obtenir les valeurs maximales (MAX) de la température et de l'humidité pour l'intérieur et l'extérieur et de la pression atmosphérique. En appuyant encore une fois sur la touche **+ / -** vous pouvez obtenir les valeurs minimales (MIN).
- Maintenez la touche **+ / -** appuyée pendant 3 secondes, les valeurs mesurées seront effacées et remplacées par les valeurs actuelles.

ELEMENTS – Station météo radio-pilotée

(F)

8. Flèches de tendance

- Les flèches de tendance indiquent si la température, l'humidité et la pression atmosphérique actuelles montent, descendent ou restent stables.

9. Alarme givre

- Si l'émetteur sur canal 1 mesure une température extérieure de -3°C à 1°C le symbole de givre  et « ! » clignote. Lorsque la température extérieure descend en dessous de -3°C,  et « ! » reste affiché en continu.
- Si aucun émetteur n'est connecté sur le canal 1, l'appareil utilise les valeurs du canal 2 ou 3. Si l'émetteur n'est pas placé à l'extérieur ou si aucun émetteur n'est connecté, l'affichage est faussé ou inexistant.

10. Prévisions météo

- La station météo radio-pilotée dispose de 5 différents symboles météo :

**Ensoleillé****Partiellement nuageux****Couvert****Pluvieux****Pluie forte**

- Les prévisions de l'affichage par symboles couvrent une période de temps de 6 - 12 heures et proposent uniquement une tendance météorologique. Par exemple, si le ciel est nuageux et le symbole de pluie s'affiche, cela ne signifie pas que l'appareil est en panne, cela signifie simplement que la pression atmosphérique a baissé et qu'il faut s'attendre à une dégradation du temps : cela ne signifie pas forcément qu'il va pleuvoir.

ELEMENTS – Station météo radio-pilotée**11. Diagramme de pression atmosphérique**

- L'affichage graphique présente l'évolution de la pression atmosphérique des 12 heures précédentes.

12. Phase lunaire

- L'affichage vous indique la phase lunaire actuelle :

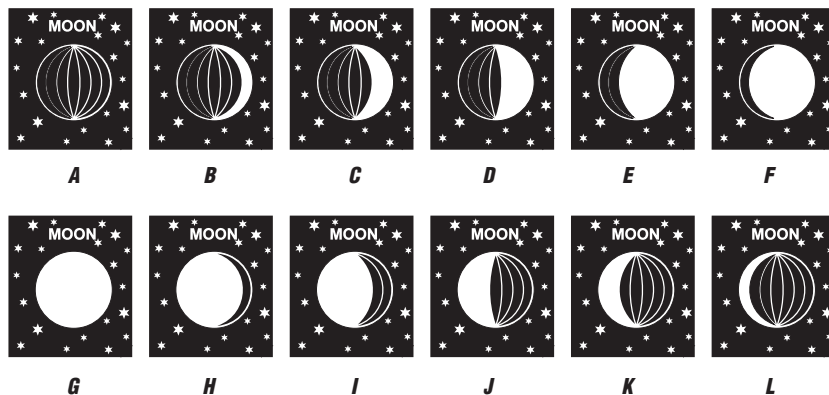

A : Nouvelle lune **B+C** : Premier croissant **D** : Premier quartier
G : Pleine lune **H+I** : Gibbeuse décroissante **J** : Dernier quartier

E+F : Gibbeuse croissante
K+L : Dernier croissant

F

ELEMENTS – Station météo radio-pilotée**13. Éclairage**

- Appuyez sur la touche **SNOOZE/LIGHT**. L'éclairage de fond est activé pendant 5 secondes.

14. Émetteurs extérieurs supplémentaires

- Si vous désirez raccorder plusieurs émetteurs, sélectionnez un canal différent pour chaque émetteur à l'aide de l'interrupteur **1/2/3**. La réception des nouveaux émetteurs est prise en compte automatiquement par la station de base.
- Les valeurs extérieures apparaissent sur l'écran de la station de base. Si vous avez plus d'un émetteur, vous pouvez passer d'un canal à l'autre (1-3) en appuyant sur la touche .
- Il est possible également de régler un changement de canal automatique. Après l'enregistrement du dernier émetteur, appuyez pour cela de nouveau sur la touche , le symbole circulaire de changement automatique de canal apparaît **C**.
- Les émetteurs enregistrés (canaux) qui ne sont plus nécessaires, peuvent être effacés manuellement en pour cela, maintenant la touche appuyée pendant trois secondes. « - - _ - - » clignote. Dès qu'un nouvel émetteur est perçu, un nouvel affichage se produit.

15. Placement de la station de base et fixation de l'émetteur

- Si vous installez l'émetteur à l'extérieur, choisissez un emplacement à l'ombre et protégé de la pluie. (Un ensoleillement direct fausse la mesure et une humidité continue use les composants électroniques inutilement).
- Déposez la station base dans une pièce d'habitation ou utilisez le support mural pour accrocher l'appareil sur le mur. Évitez de la placer à proximité d'autres appareils électriques (téléviseur, ordinateur, téléphone sans fil) ou d'objets métalliques.
- Vérifiez que les valeurs mesurées sont bien transmises entre l'émetteur et la station de base (portée sur champ libre jusqu'à 100 mètres) depuis l'endroit choisi. Si les murs sont massifs, en particulier s'ils comportent des parties métalliques, la portée d'émission peut se trouver réduite considérablement.
- Si nécessaire, choisissez un autre emplacement pour l'émetteur et/ou pour la station de base.
- Si le transfert est correct, vous pouvez accrocher au mur l'émetteur à l'aide d'une vis.

F

ELEMENTS – Station météo radio-pilotée

(F)

16. Entretien et maintenance

- Pour le nettoyage de votre appareil, utilisez un chiffon doux et humide. N'utilisez pas de solvants ou d'agents abrasifs ! Protégez-le contre l'humidité.
- Retirez les piles si vous n'utilisez pas vos appareils pendant une durée prolongée.
- Conservez vos appareils dans un endroit sec.

16.1 Remplacement des piles

- Lorsque le symbole de pile apparaît sur l'écran des valeurs extérieures de la station de base ou sur l'émetteur, changez les piles de l'émetteur.
- Dès que le symbole de pile apparaît sur l'écran des valeurs intérieures, changez les piles de la station de base.
- **Attention** : il faut rétablir le contact entre l'émetteur et le récepteur après le remplacement des piles - Il faut donc toujours remplacer les piles dans les deux appareils ou bien lancer la recherche manuellement.



17. Dépannage

Problème	Solution
Aucun affichage sur la station de base ou émetteur	→ Contrôlez la bonne polarité des piles → Changez les piles
Pas de réception d'émetteur	→ Aucun émetteur installé → Vérifiez les piles de l'émetteur extérieur (n'utilisez pas d'accus)
Affichage « - - _ - - » pour les canaux 1/2/3	→ Remettez l'émetteur et la station de base en service, conformément aux instructions → Recherche manuelle de l'émetteur : maintenez la touche  appuyée pour trois secondes → Sélectionnez une autre position pour l'émetteur et la station de base

ELEMENTS – Station météo radio-pilotée

(F)

- Modifiez la distance entre l'émetteur et la station de base
- Éliminez les sources parasites

Pas de réception DCF	→ Maintenez la touche  /  appuyée pendant deux secondes et activez manuellement la réception de l'heure radio → Attendez la réception du signal de nuit → Choisissez une autre position pour votre appareil → Réglez l'heure manuellement → Éliminez les sources parasites → Remettez l'appareil en service, conformément aux instructions
----------------------	---

Affichage incorrect	→ Changez les piles
---------------------	---------------------

Affichage LL.L / HH.H	→ Valeurs hors de la plage de mesure
-----------------------	--------------------------------------

Si votre appareil ne fonctionne toujours pas malgré ces mesures, adressez-vous au vendeur chez qui vous l'avez acheté.

18. Traitement des déchets

Ce produit a été fabriqué avec des matériaux de haute qualité qui peuvent être recyclés et réutilisés.



Les piles usagées ne doivent pas être jetées dans les débris ménagers.

En tant qu'utilisateur, vous avez l'obligation légale de rapporter les piles et piles rechargeables usagées à votre revendeur ou de les déposer dans une déchetterie proche de votre domicile conformément à la réglementation nationale et locale.

Les métaux lourds sont désignés comme suit :

Cd = cadmium, Hg = mercure, Pb = plomb

ELEMENTS – Station météo radio-pilotée

(F)



Cet appareil est conforme aux normes de l'UE relatives au traitement des déchets électriques et électroniques (WEEE).

L'appareil usagé ne doit pas être jeté dans les ordures ménagères. L'utilisateur s'engage, pour le respect de l'environnement, à déposer l'appareil usagé dans un centre de traitement agréé pour les déchets électriques et électroniques.

19. Caractéristiques techniques**Plage de mesure intérieure**

Température	-10 °C... +50 °C
Humidité	1 %rH...99 %rH
Pression atmosphérique	800hPa...1100hPa

Plage de mesure extérieure

Température	-50°C...+70°C
Humidité	1 %rH...99 %rH

Rayon d'action env. 100 mètres (champ libre)

Fréquence de transmission 433 MHz

Puissance de fréquence radio maximale transmise < 10mW

Alimentation Station de base : 3x piles de 1,5 V AAA (non incluses)
Émetteur : 2x piles de 1,5 V AAA (non incluses)
Utilisez des piles alcalines

ELEMENTS – Station météo radio-pilotée

(F)

Station de base

Dimensions du boîtier 158 x 26 (57) x 119 (117) mm

Poids 222 g (appareil seulement)

Émetteur extérieur

Dimensions du boîtier 40 x 26 x 104 mm

Poids 43 g (appareil seulement)

La reproduction, même partielle, du présent mode d'emploi est strictement interdite sans l'accord explicite de TFA Dostmann. Les caractéristiques techniques de ce produit ont été actualisées au moment de l'impression et peuvent être modifiées sans avis préalable. Les dernières données techniques et les informations concernant votre produit peuvent être consultées en entrant le numéro de l'article sur notre site Internet.

Déclaration de conformité UE

Le soussigné, TFA Dostmann, déclare que l'équipement radioélectrique du type 35.1158.01 est conforme à la directive 2014/53/UE. Le texte complet de la déclaration UE de conformité est disponible à l'adresse Internet suivante : www.tfa-dostmann.de/service/downloads/ce

www.tfa-dostmann.de

E-Mail : info@tfa-dostmann.de

TFA Dostmann GmbH & Co.KG, Zum Ottersberg 12, D-97877 Wertheim, Allemagne

08/20

ELEMENTS – Stazione meteorologica radiocontrollata

Vi ringraziamo per aver scelto l'apparecchio della TFA.

1. Prima di utilizzare l'apparecchio

- **Leggete attentamente le istruzioni per l'uso.**

Avrete così modo di familiarizzare con il vostro nuovo apparecchio, di scoprirne tutte le funzioni e le componenti, di apprendere importanti dettagli sulla sua messa in funzione, di acquisire dimestichezza nel suo utilizzo e di usufruire di alcuni validi consigli da seguire in caso di guasti.

- **Seguendo le istruzioni per l'uso, eviterete anche di danneggiare il prodotto e di pregiudicare, a causa di un utilizzo scorretto, i diritti del consumatore che vi spettano per legge.**
- **Decliniamo ogni responsabilità per i danni derivanti dal mancato rispetto delle presenti istruzioni per l'uso. Allo stesso modo, non siamo responsabili per eventuali misurazioni errate e per le conseguenze che ne possono derivare.**
- **Prestate particolare attenzione alle misure di sicurezza!**
- **Conservate con cura queste istruzioni per l'uso.**

2. La consegna include

- Stazione meteorologica radiocontrollata (stazione base)
- Istruzioni per l'uso
- Trasmettitore (n°. 30.3247.02)

3. Tutte le applicazioni e tutti i vantaggi del vostro nuovo apparecchio

- Indicazione senza fili (433 MHz) della temperatura e dell'umidità esterna, raggio d'azione max: 100 metri (campo libero)
- Espandibile fino ad un massimo di 3 trasmettitori, anche in ambienti interni (ad es. stanza dei bambini, cantina da vino, serra)
- Temperatura e umidità interna
- Previsioni del tempo con simboli
- Pressione atmosferica e diagramma delle ultime 12 ore
- Freccie di tendenza e funzione max./min. per la temperatura, l'umidità e la pressione atmosferica

ELEMENTS – Stazione meteorologica radiocontrollata

- Allarme gelo
- Orologio radiocontrollato con data e indicazione scritta del giorno della settimana
- Allarme con due orari di sveglia e funzione snooze
- Visualizzazione della fase lunare attuale
- Retroilluminazione
- Visualizzazione chiara in inglese
- Montaggio a muro o sistemazione su piano d'appoggio

4. Per la vostra sicurezza

- Il prodotto è adatto esclusivamente agli utilizzi di cui sopra. Non utilizzate il prodotto in maniera diversa da quanto descritto in queste istruzioni.
- Non sono consentite riparazioni, alterazioni o modifiche non autorizzate del dispositivo.



Attenzione!
Pericolo di lesioni:

- Tenere i dispositivi e le batterie lontano dalla portata dei bambini.
- Le batterie contengono acidi nocivi per la salute. Se ingerite, le batterie possono essere mortali. Se una batteria venisse ingerita, potrebbe causare gravi ustioni e portare alla morte nel giro di due ore. Se si sospetta che una batteria sia stata ingerita o inserita nel corpo in altra maniera, consultare immediatamente un medico.
- Non gettare le batterie nel fuoco, non polarizzarle in maniera scorretta, non smontarle e non cercare di ricaricarle. Pericolo di esplosione!
- Sostituire quanto prima le batterie quasi scariche, in modo da evitare che si scarichino completamente. Non utilizzate mai contemporaneamente batterie usate e batterie nuove né batterie di tipi diversi. Quando si maneggiano batterie esaurite indossare sempre guanti resistenti alle sostanze chimiche e occhiali di protezione.

ELEMENTS – Stazione meteorologica radiocontrollata**Avvertenze sulla sicurezza del prodotto!**

- Non esporre l'apparecchio a temperature estreme, vibrazioni e urti. Proteggere dall'umidità.
- Il trasmettitore è resistente agli spruzzi d'acqua, ma non impermeabile. Se volete utilizzare il trasmettitore all'aperto, cercare un luogo al riparo dalla pioggia per il trasmettitore.

5. Componenti**5.1 Stazione base (ricevitore)****A: Display LCD (Fig. 1):**

- | | |
|---|--|
| A 1: Simbolo di ricezione del trasmettitore, numero di canale e simbolo per il cambio automatico di canale | A 3: Temperatura esterna |
| A 2: Simbolo MAX/MIN | A 5: Simbolo della batteria del trasmettitore |
| A 4: Umidità esterna | A 7: Temperatura interna |
| A 6: Freccia della tendenza | A 9: Umidità interna |
| A 8: Simbolo della batteria della stazione base | A 11: Simbolo della sveglia 1 + 2 |
| A 10: Fasi lunari | A 13: Simbolo della ricezione del segnale DCF |
| A 12: Simbolo dell'ora legale | A 15: Orologio con secondi |
| A 14: Simbolo snooze | A 17: PM nel formato 12 ore |
| A 16: Visualizzazione dell'ora con fuso orario | A 19: Data |
| A 18: Giorno della settimana | |
| A 20: Pressione atmosferica | |
| A 21: Grafico della pressione atmosferica delle ultime 12 ore | A 22: Previsioni del tempo con simboli |
| A 23: Allarme gelo | |

①

ELEMENTS – Stazione meteorologica radiocontrollata**B: Tasti (Fig. 2):**

- B 1:** Tasto **SNOOZE/LIGHT**
B 3: Tasto Δ / ∇
B 5: Tasto Wi-Fi

C: Struttura esterna (Fig. 3):

- C 1:** Foro per sospensione alla parete
C 3: Supporto (pieghevole)

5.2 Trasmettitore (Fig. 4):

- D 1:** Foro per sospensione alla parete
D 3: Vano batteria
D 5: Supporto
D 7: Segnale di trasmissione
D 9: Umidità esterna
D 11: Simbolo della batteria del trasmettitore

6. Messa in funzione**6.1 Inserire le batterie**

- Rimuovere il foglio protettivo dal display del trasmettitore e della stazione base.
- Aprire i vani batterie del trasmettitore e del ricevitore e posizionare gli apparecchi su un tavolo ad una distanza di circa 1,5 metri l'uno dall'altro. Tenerli lontano da eventuali fonti di interferenza (dispositivi elettronici e impianti radio).

- B 2:** Tasto ∇ / Wi-Fi
B 4: Tasto $+$ / $-$ (MAX/MIN)
B 6: Tasto gear

- C 2:** Vano batteria

- D 2:** Tasto $^{\circ}\text{C}/^{\circ}\text{F}$
D 4: Commutatore 1/2/3 di selezione canali
D 6: Spia di trasmissione LED
D 8: Temperatura esterna
D 10: Canale 1/2/3

①

ELEMENTS – Stazione meteorologica radiocontrollata





①

- Inserire due nuove batterie AAA 1,5 V nel vano batterie del trasmettitore e subito dopo tre nuove batterie AAA 1,5 V nella stazione base. Inserire le batterie rispettando attentamente le polarità indicate.
- Dopo la corretta messa in funzione, chiudere i coperchi delle batterie.

6.2 Ricezione di valori esterni

- Dopo la messa in funzione i dati di misurazione del trasmettitore vengono trasmessi alla stazione base. Il simbolo di ricezione del trasmettitore lampeggia.
- Se i valori esterni non vengono ricevuti, “- _ - -” resta fisso sul display. Controllare le batterie e riprovare di nuovo. Rimuovere eventuali fonti di interferenza.
- È successivamente possibile avviare anche manualmente la ricerca del segnale del trasmettitore (ad esempio in caso di perdita del segnale o di sostituzione della batteria). Tenere premuto per tre secondi il tasto . Il trasmettitore (canale) registrato viene cancellato.



6.3 Ricezione dell'ora radiocontrollata

- Dopo la ricezione di valori esterni, l'apparecchio inizia a ricevere il segnale radio; il simbolo della ricezione del segnale DCF inizia a lampeggiare. Se il codice dell'ora è stato ricevuto entro 3-7 minuti, l'ora radiocontrollata, la data, il giorno della settimana e il simbolo della ricezione del segnale DCF sono costantemente visualizzati sul display.
- L'ora si aggiorna ogni giorno alle 1, 2 e 3 di notte. Qualora la ricezione del segnale radio per l'ora non sia possibile, il tentativo viene ripetuto alle 4 e alle 5 del mattino (interferenza minima).
- È possibile avviare l'inizializzazione manualmente. Tenere premuto il tasto  |  per 2 secondi. Il simbolo della ricezione del segnale DCF lampeggia.
- Premendo nuovamente il tasto  |  mentre la ricezione del segnale DCF è attiva, si interrompe la ricezione del segnale. Il simbolo della ricezione DCF scompare.

ELEMENTS – Stazione meteorologica radiocontrollata

①

- Ci sono 3 differenti stati di ricezione:

-  Simbolo lampeggiante – Ricezione attiva
-  Simbolo acceso – Ricezione molto buona
- Nessun simbolo – nessuna ricezione

- La ricezione DCF è attiva per impostazione predefinita. Dopo l'avvenuta ricezione del segnale DCF non è necessaria alcuna regolazione della ora manuale.
- Nel caso in cui l'orologio non riesca a ricevere il segnale DCF (a causa di guasti, della distanza di trasmissione, ecc.), l'ora può essere impostata manualmente. L'orologio funziona come un normale orologio al quarzo (vedi: Impostazione dell'ora e del calendario).

Indicazione per la ricezione dell'ora radiocontrollata

L'ora viene trasmessa da un orologio atomico al cesio gestito dal Physikalisch Technische Bundesanstalt di Braunschweig. La deviazione è inferiore a 1 secondo in un milione di anni. L'ora è codificata e trasmessa da Mainflingen vicino Francoforte con un segnale a frequenza DCF - 77 (77,5 kHz) entro un raggio di 1.500 km. L'orologio radiocontrollato riceve il segnale e lo converte per visualizzare l'ora precisa. Anche il passaggio tra ora solare e ora legale è automatico. Durante il periodo estivo sul display appare DST. La qualità della ricezione dipende molto dalla posizione geografica. In circostanze normali e in assenza di problemi di ricezione dovrebbe avvenire entro un raggio di 1.500 km da Francoforte.

Rispettate le norme elencate qui di seguito:

- La distanza raccomandata da qualsiasi fonte di interferenza come monitor di computer o televisori deve essere di almeno 1.5 - 2m.
- All'interno di strutture in cemento armato (seminterrati, sovrastrutture) la ricezione del segnale è naturalmente più debole. In casi estremi si consiglia di sistemare l'unità vicino ad una finestra per ottenere una migliore ricezione del segnale.

ELEMENTS – Stazione meteorologica radiocontrollata

①

- Durante le ore notturne, le interferenze dovute ad agenti atmosferici sono normalmente meno influenti e la ricezione è possibile nella maggior parte dei casi. Una singola ricezione giornaliera è sufficiente a garantire la precisione e a mantenere la deviazione al di sotto di un secondo.

7. Uso

- Tutti gli inserimenti corretti vengono confermati con un bip.
- L'apparecchio esce automaticamente dalla modalità impostazione se non si preme alcun tasto per più di 15 secondi.
- Tenere premuto il tasto Δ / \triangleright o ∇ / ☞ nella modalità impostazione per procedere velocemente.

7.1 Impostazione dell'ora e del calendario

- Tenere premuto il tasto ⚙ per tre secondi per passare alla modalità di impostazione. L'indicazione dell'anno lampeggia, ed è possibile impostare l'anno con il tasto Δ / \triangleright o ∇ / ☞ .
- Con il tasto ⚙ selezionare il mese, la data, le ore, i minuti, il formato 24 o 12 ore, il fuso orario, la pressione atmosferica e la ricezione DCF. Impostare i valori desiderati con il tasto Δ / \triangleright o ∇ / ☞ .
- Confermare con il tasto ⚙ .
- Quando la ricezione DCF è attiva (☞ ON), in caso di corretta ricezione del segnale DCF, l'ora impostata in modo manuale viene sostituita.

7.1.1 Sistema orario di 12 ore o 24 ore

- Impostare il sistema orario di 12 - o 24-ore nella modalità impostazione (24 Hr predefinito). Nel formato 12 ore compaiono sul display PM (dopo mezzogiorno).

7.1.2 Impostazione del fuso orario

- In modalità impostazione è possibile effettuare la correzione del fuso orario (+12/-12).

60

ELEMENTS – Stazione meteorologica radiocontrollata

①

- La correzione del fuso orario è attiva dove è possibile ricevere il segnale DCF ma il fuso orario differisce da quello tedesco (ad esempio, +1 = un'ora dopo).
- In modalità normale, premere il tasto ∇ / ☞ per passare alla visualizzazione dell'ora con fuso orario.

7.1.3 Impostazione della pressione atmosferica

- La pressione atmosferica relativa si riferisce al livello del mare e deve essere impostata in base all'altitudine della località in questione. Informarsi sull'attuale pressione atmosferica del territorio in questione (valore fornito dall'ufficio meteorologico, Internet, ottici, colonnine meteo tarate presenti su edifici pubblici, aeroporti).

7.1.4 Attivazione e disattivazione della ricezione DCF

- La ricezione DCF è attiva per impostazione predefinita (☞ ON). Dopo l'avvenuta ricezione del segnale DCF non è necessaria alcuna regolazione manuale.
- Premere il tasto Δ / \triangleright o ∇ / ☞ se si desidera disattivare la ricezione radio DCF (☞ OFF).
- Se la ricezione del segnale radio è disattivata è necessario impostare l'ora e la data manualmente.

7.2 Allarme sveglia

- Premere brevemente una volta il tasto ⚙ .
- A1 e 7:00 (predefinito) o l'ultima ora della sveglia impostata vengono visualizzati sul display.
- Premere di nuovo brevemente il tasto ⚙ , appare A2 con l'impostazione predefinita 13.30.
- Premere brevemente di nuovo il tasto ⚙ per ritornare alla modalità normale.
- Impostare l'orario della sveglia nella modalità selezionata A1 o A2.
- Tenere premuto per tre secondi il tasto ⚙ . La funzione sveglia è attivata e sul display appare il simbolo della sveglia. L'indicazione dell'ora lampeggia. Impostare con il tasto Δ / \triangleright o ∇ / ☞ l'ora desiderata. Confermare con il tasto ⚙ . Inserire i minuti procedendo nello stesso modo.
- Premere brevemente di nuovo il tasto ⚙ per confermare l'inserimento e ritornare alla modalità normale.

61

ELEMENTS – Stazione meteorologica radiocontrollata

①

- Premere il tasto Δ / D nella modalità normale per disattivare e attivare la funzione sveglia. I simboli della sveglia vengono visualizzati/scompaiono sul display. L'ordine è il seguente: AL1 ON \rightarrow AL2 ON \rightarrow AL1+AL2 ON \rightarrow AL1+AL2 OFF.
- All'attivazione dell'allarme, quando l'orario di allarme inserito viene raggiunto, la sveglia comincia a suonare.
- Premere un tasto a piacere (ad eccezione il tasto **SNOOZE/LIGHT**) per arrestare l'allarme.
- Se non viene interrotto, il segnale si disattiva automaticamente dopo due minuti e si riattiva nuovamente alla stessa ora di sveglia.
- Quando suona la sveglia innestare la funzione snooze con il tasto **SNOOZE/LIGHT**. La retroilluminazione si accende brevemente.
- Il simbolo della sveglia e il simbolo snooze lampeggiano sul display.
- Il suono della sveglia verrà interrotto per 5 minuti.
- Premere un tasto qualunque per spegnere la funzione snooze.

7.3 Commutazione °C/°F

- Sulla stazione base la temperatura viene visualizzata in °C.
- Con il tasto **°C/°F** è possibile commutare l'indicazione della temperatura sul display del trasmettitore da °C a °F.

7.4 Funzione massima/minima

- Con il tasto **+** / **=** è possibile ottenere i valori di temperatura e umidità più alti (MAX) per esterno e interno e per la pressione atmosferica. Premere nuovamente il tasto **+** / **=** per richiamare i valori minimi (MIN).
- Se si tenendo premuto il tasto **+** / **=** per 3 secondi, i valori visualizzati vengono cancellati e viene ripristinato il valore attuale.

8. Frecche di tendenza

- Le frecce della tendenza mostrano se la temperatura, l'umidità e la pressione atmosferica sono in aumento, in discesa o costanti.

ELEMENTS – Stazione meteorologica radiocontrollata

①

9. Allarme gelo

- Se il trasmettitore sul canale 1 misura una temperatura esterna di $-3^{\circ}\text{C} \dots +1^{\circ}\text{C}$, sul display lampeggia \ast e "!". Quando la temperatura esterna scende sotto i -3°C , sul display resta visualizzata \ast e "!".
- Se sul canale 1 non è collegato alcun trasmettitore, l'apparecchio utilizza i valori del canale 2 o 3. Se il trasmettitore non si trova all'aperto o non è collegato alcun trasmettitore, viene ricevuto un segnale non corretto o non viene ricevuto affatto.

10. Previsioni del tempo

- La stazione meteorologica riconosce 5 simboli meteo diversi:

**Soleggiato****Parzialmente nuvoloso****Coperto****Piovoso****Pioggia forte**

- La previsione tramite l'indicazione del simbolo si riferisce ad un periodo di tempo di 6 – 12 ore e indica solo una tendenza atmosferica. Se ad esempio in questo momento è nuvoloso e viene segnalata pioggia, non si tratta di un funzionamento difettoso dell'apparecchio, bensì di una indicazione che la pressione dell'aria è scesa e c'è da aspettarsi un peggioramento del tempo, anche se non necessariamente la pioggia.

11. Schema pressione atmosferica

- Il display grafico mostra l'andamento della pressione atmosferica delle ore 12 trascorse.

ELEMENTS – Stazione meteorologica radiocontrollata**12. Fasi lunari**

- Sul display viene visualizzata la fase lunare attuale:

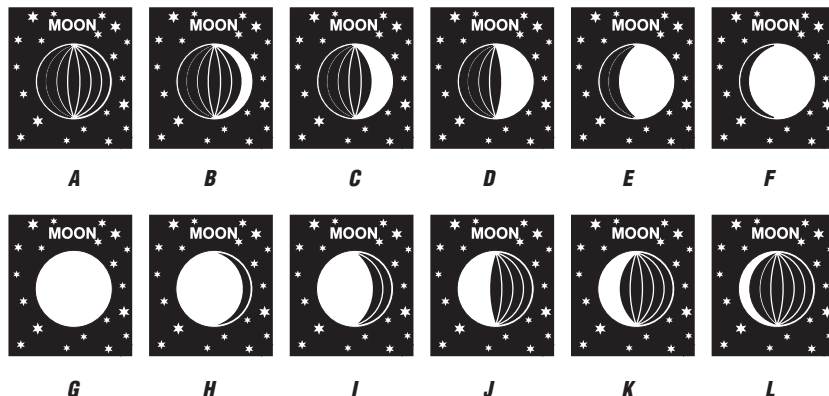

A: Luna nuova
G: Luna piena

B+C: Falce crescente
H+I: Luna calante

D: Primo quarto
J: Ultimo quarto

E+F: Luna crescente
K+L: Falce calante

13. Illuminazione

- Premere il tasto **SNOOZE/LIGHT**. La retroilluminazione si accende per 5 secondi.

①

ELEMENTS – Stazione meteorologica radiocontrollata

①

14. Trasmettitori esterni aggiuntivi

- Se si desidera collegare più trasmettitori, scegliere con il commutatore **1/2/3** un diverso canale per ciascun trasmettitore. La ricezione del nuovo trasmettitore viene fatto automaticamente dalla stazione base.
- I valori esterni vengono visualizzati nella stazione base. Se si dispone di più di un trasmettitore collegato, è possibile passare da un canale all'altro con il tasto (1-3).
- È possibile impostare anche un cambio canale automatico. Dopo l'ultimo trasmettitore registrato, alla ripetuta pressione del tasto , viene visualizzato il simbolo del cerchio per il cambio automatico di canale.
- Una volta registrato, è possibile eliminare manualmente il trasmettitore (canali) che non è più necessario tenendo premuto il tasto per tre secondi. “- _ - -” lampeggia sul display. Non appena viene ricevuto un nuovo trasmettitore, ha luogo una nuova visualizzazione.

15. Posizionamento della stazione base e fissaggio del trasmettitore esterno

- Se volete utilizzare il trasmettitore all'aperto, cercare un luogo ombreggiato e al riparo dalla pioggia per il trasmettitore. (La luce diretta del sole falsifica la misurazione e l'umidità costante sforza inutilmente le componenti elettroniche).
- Posizionare la stazione base nel salone o utilizzare il supporto a parete per appendere l'unità alla parete. Evitare l'installazione in prossimità di altri apparecchi elettrici (televisori, computer, cellulari) e oggetti metallici pesanti.
- Verificare se il trasferimento dei valori di misura alla stazione base da parte del trasmettitore situato nel luogo cui esso è destinato ha luogo correttamente (raggio d'azione in campo libero circa 100 metri). In caso di pareti spesse, in particolare con parti metalliche, il raggio d'azione del trasmettitore potrà ridursi notevolmente.
- Se necessario, cercate nuove posizioni per il trasmettitore e/o la stazione base.
- Se il trasferimento funziona, è possibile fissare il trasmettitore con l'occhiello di sospensione.

16. Cura e manutenzione

- Per pulire i dispositivi utilizzare solo un panno morbido leggermente inumidito. Non usare solventi o abrasivi. Proteggere dall'umidità.

ELEMENTS – Stazione meteorologica radiocontrollata

- Rimuovere le batterie, se non si utilizza i dispositivi per un periodo prolungato.
- Collocare i dispositivi in un luogo asciutto.

16.1 Sostituzione delle batterie

- Cambiare le batterie del trasmettitore, se il simbolo della batteria appare sul display dei valori esterni della stazione base o sul display del trasmettitore.
- Cambiare le batterie della stazione base se il simbolo della batteria appare nella linea del display dei valori interni.
- **Attenzione:** dopo aver sostituito le batterie è necessario ristabilire il contatto tra il trasmettitore e il ricevitore, pertanto cambiate sempre le batterie contemporaneamente ad entrambi i dispositivi oppure avviate la sintonizzazione manuale del trasmettitore.

17. Guasti



Problema	Risoluzione del problema
Nessuna indicazione sul display della stazione base/ del trasmettitore	→ Inserire le batterie rispettando le corrette polarità → Sostituire le batterie
Nessuna ricezione del trasmettitore	→ Nessun trasmettitore installato → Controllare le batterie del trasmettitore (non utilizzare le batterie ricaricabili!)
Indicazione “- - - -” per il canale 1/2/3	→ Riavviare il trasmettitore e la stazione base secondo le istruzioni → Avviare l’inizializzazione del trasmettitore manuale: Tenere premuto per 3 secondi il tasto  → Cercare nuove posizioni per il trasmettitore e/o la stazione base

①

ELEMENTS – Stazione meteorologica radiocontrollata

①

- Diminuire la distanza tra il trasmettitore e la stazione base
- Eliminare fonti di interferenza

Nessuna ricezione DCF	→ Tenendo premuto per due secondi il tasto  /  è possibile avviare l’inizializzazione manuale → Attendere il tentativo notturno di ricezione → Cercare nuove posizioni per il dispositivo → Impostare manualmente l’ora → Eliminare fonti di interferenza → Riavviate il dispositivo secondo le istruzioni
-----------------------	---

Indicazione non corretta → Sostituire le batterie

Indicazione LL.L/HH.H → Fuori dal campo di misura

Qualora il vostro apparecchio continui a non funzionare nonostante queste procedure, rivolgetevi al rivenditore presso il quale lo avete acquistato.

18. Smaltimento

Questo prodotto è stato realizzato utilizzando materiali e componenti di alta qualità che possono essere riciclati e riutilizzati.



È assolutamente vietato gettare le batterie tra i rifiuti domestici.

In qualità di consumatori, siete tenuti per legge a consegnare le batterie usate al negoziante o ad altri enti preposti al riciclaggio in conformità alle vigenti disposizioni nazionali o locali, ai fini di uno smaltimento ecologico.

Le sigle dei metalli pesanti contenuti sono:

Cd=cadmio, Hg=mercurio, Pb=piombo

ELEMENTS – Stazione meteorologica radiocontrollata

①



Questo apparecchio è etichettato in conformità alla Direttiva UE sullo smaltimento delle apparecchiature elettriche ed elettroniche (WEEE).

Questo prodotto non deve essere smaltito insieme ai rifiuti domestici. Il consumatore è tenuto a consegnare il vecchio apparecchio presso un punto di raccolta per lo smaltimento di apparecchiature elettriche ed elettroniche ai fini di uno smaltimento ecologico.

19. Dati tecnici**Campo di misura interno**

Temperatura	-10 °C... +50 °C
Umidità	1 %rH...99 %rH
Pressione atmosferica	800hPa...1100hPa

Campo di misura esterno

Temperatura	-50°C...+70°C
Umidità	1 %rH...99 %rH

Raggio d'azione ca. 100 metri al massimo

Frequenza di trasmissione 433 MHz

Massima potenza a radiofrequenza trasmessa < 10mW

Alimentazione Stazione base: 3 batterie AAA da 1,5 V (non fornite)
Trasmettitore esterno: 2 batterie AAA da 1,5 V (non fornite)
Utilizzare batterie alcaline

ELEMENTS – Stazione meteorologica radiocontrollata

①

Stazione base

Dimensioni esterne 158 x 26 (57) x 119 (117) mm

Peso 222 g (solo apparecchio)

Trasmettitore esterno

Dimensioni esterne 40 x 26 x 104 mm

Peso 43 g (solo apparecchio)

È vietata la pubblicazione delle presenti istruzioni o di parti di esse senza una precedente autorizzazione della TFA Dostmann. I dati tecnici corrispondono allo stato del prodotto al momento della stampa e possono cambiare senza preavviso.

È possibile trovare dati tecnici e informazioni aggiornate sul prodotto inserendo il numero di articolo sul nostro sito.

Dichiarazione di conformità UE

Il fabbricante, TFA Dostmann, dichiara che il tipo di apparecchiatura radio 35.1158.01 è conforme alla direttiva 2014/53/UE. Il testo completo della dichiarazione di conformità UE è disponibile al seguente indirizzo Internet: www.tfa-dostmann.de/service/downloads/ce

www.tfa-dostmann.de

E-Mail: info@tfa-dostmann.de

TFA Dostmann GmbH & Co.KG, Zum Ottersberg 12, D-97877 Wertheim, Germania

(NL)

ELEMENTS – Draadloze weerstation

Hartelijk dank dat u voor dit apparaat van de firma TFA hebt gekozen.

1. Voordat u met het apparaat gaat werken**• Leest u a.u.b. de gebruiksaanwijzing aandachtig door.**

Zo raakt u vertrouwd met uw nieuw apparaat en leert u alle functies en onderdelen kennen, komt u belangrijke details te weten met het oog op het in bedrijf stellen van het apparaat en de omgang ermee en krijgt u tips voor het geval van een storing.

• Door rekening te houden met wat er in de handleiding staat, vermijdt u ook beschadigingen van het product en riskeert u niet dat uw wettelijke rechten door verkeerd gebruik niet meer gelden.**• Voor schade die wordt veroorzaakt doordat u geen rekening houdt met de handleiding aanvaarden wij geen aansprakelijkheid. Ook zijn wij niet verantwoordelijk voor verkeerde metingen en de mogelijke gevolgen die daaruit voortvloeien.****• Volg in elk geval de veiligheidsinstructies op!****• Deze gebruiksaanwijzing goed bewaren a.u.b.!****2. Levering**

- Draadloze weerstation (basisapparaat)
- Zender (cat.-nr. 30.3247.02)
- Gebruiksaanwijzing

3. Hoe u uw nieuw apparaat kunt gebruiken en alle voordelen ervan in één oogopslag

- Buitentemperatuur en luchtvochtigheid door draadloze buitenzender (433 MHz), zendbereik maximaal 100 meter (vrijveld)
- Werkt met maximaal 3 buitenzenders, ook voor klimaatcontrole van afgelegen ruimtes, b.v. kinderkamer, wijnkelder, kas
- Binnentemperatuur en luchtvochtigheid
- Weersverwachting met symbolen
- Luchtdruk en grafische ontwikkeling van de afgelopen 12 uren

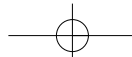
**ELEMENTS – Draadloze weerstation**

(NL)

- Trendpijlen en max/min-functie voor temperatuur, luchtvochtigheid en luchtdruk
- Vorstalarm
- Zendergestuurde klok met datum en volledig uitgeschreven weekdays
- Alarm met twee wektijden en snooze-functie
- Weergave van de actuele maanstand
- Achtergrondverlichting
- Overzichtelijk display in het Engels
- Om op te hangen of neer te zetten

4. Voor uw veiligheid

- Het product is uitsluitend geschikt voor de hierboven beschreven doeleinden. Gebruik het product niet anders dan in deze handleiding is aangegeven.
- Het eigenmachtig repareren, verbouwen of veranderen van het apparaat is niet toegestaan.



**Voorzichtig!
Kans op letsel!**

- Bewaar de apparaten en de batterijen buiten de reikwijdte van kinderen.
- Batterijen bevatten zuren die de gezondheid schaden. Het inslikken van batterijen kan levensgevaarlijk zijn. Als een batterij wordt ingeslikt, kan dit binnen 2 uur tot ernstige interne brandwonden en tot fataal letsel leiden. Als u denkt dat de batterijen zijn ingeslikt of in een willekeurig lichaamsdeel terecht zijn gekomen, dient u onmiddellijk medische hulp te zoeken.
- Batterijen niet in het vuur gooien, niet kortsluiten, niet uit elkaar halen of opladen. Kans op explosie!
- Zwakke batterijen moeten zo snel mogelijk worden vervangen om lekkage van de batterijen te voorkomen. Gebruik nooit tegelijkertijd oude en nieuwe batterijen of batterijen van een verschillend type. Draag handschoenen die bestand zijn tegen chemicaliën en een beschermbril wanneer u met uitgelopen batterijen hanteert!

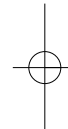

ELEMENTS – Draadloze weerstation**Belangrijke informatie voor de productveiligheid!**

- Stel het apparaat niet bloot aan extreme temperaturen, trillingen en schokken. Tegen vocht beschermen!
- De buitensensor is tegen spatwater beschermd maar niet waterdicht. Zoek buitenshuis een tegen regen beschermde plaats uit voor de zender.

5. Onderdelen**5.1 Basisapparaat (ontvanger)****A: LCD-display (Fig. 1):****A 1:** Ontvangtsymbool voor zender, kanaalnummer en symbool voor de kanaalwisseling**A 2:** Symbool voor MAX/MIN**A 4:** Buitenluchtvochtigheid**A 6:** Trendpijl**A 8:** Batterijsymbool voor basisapparaat**A 10:** Maanstand**A 12:** Zomertijdsymbool**A 14:** Snooze-symbool**A 16:** Tijdweergave met tijdzone**A 18:** Weekdag**A 20:** Luchtdruk**A 21:** Grafiek van de luchtdruk van de afgelopen 12 uren**A 22:** Weersverwachting met symbolen**A 3:** Buitentemperatuur**A 5:** Batterijsymbool voor zender**A 7:** Binnentemperatuur**A 9:** Binnenluchtvochtigheid**A 11:** Alarmsymbool 1 + 2**A 13:** DCF-ontvangtsymbool**A 15:** Tijd met seconden**A 17:** PM bij 12-uur-cyclus**A 19:** Datum**A 23:** Vorstalarm**NL****ELEMENTS – Draadloze weerstation****B: Toetsen (Fig. 2):****B 1:** **SNOOZE/LIGHT** toets**B 3:** **Δ / ▷** toets**B 5:** **☰** toets**B 2:** **▽ / ☰** toets**B 4:** **+ / -** (MAX/MIN) toets**B 6:** **⚙️** toets**C: Behuizing (Fig. 3):****C 1:** Wandbevestiging**C 3:** Standaard (uitklapbaar)**C 2:** Batterijvak**5.2 Zender (Fig. 4):****D 1:** Wandbevestiging**D 3:** Batterijvak**D 4:** **1/2/3** schuifschakelaar voor de kanaalselectie**D 6:** Weergave overdracht LED**D 8:** Buitentemperatuur**D 10:** Kanaal 1/2/3**D 2:** **°C/°F** toets**D 5:** Standaard**D 7:** Transmissie signaal**D 9:** Buitenluchtvochtigheid**D 11:** Batterijsymbool voor zender**6. Inbedrijfstelling****6.1 Plaatsen van de batterijen**

- De beschermfolie van het display van de buitenzender en van het basisapparaat verwijderen.

NL





ELEMENTS – Draadloze weerstation**(NL)**

- Open de batterijvakken van de zender en de ontvanger en plaats de apparaten op een afstand van ca. 1,5 meter van elkaar op een tafel. Vermijd de nabijheid tot eventuele stoorbronnen (elektronische apparaten en radiografische installaties).
- Plaats eerst twee nieuwe AAA 1,5 V-batterijen in het batterijvak van de zender en onmiddellijk daarna drie nieuwe AAA 1,5 V-batterijen in het basisstation. Let op de juiste polariteit bij het plaatsen van de batterijen.
- Na de succesvolle inbedrijfstelling sluit u de batterijdeksel weer zorgvuldig.

6.2 Ontvangst van de buitenwaarden

- Na het plaatsen van de batterijen worden de meetgegevens van de buitenzender naar het basisapparaat getransporteerd. Het ontvangtsymbool voor de zender knippert.
- Worden de buitenwaarden niet ontvangen, verschijnt „- - _ - -“ permanent op het display. Test de batterijen en begin opnieuw. Verwijder eventuele stoorbronnen.
- U kunt de buitenzenderzoeker op een later tijdstip ook handmatig starten (bijv. bij verlies van het buitenzendersignaal of na een batterijwissel). Houdt de  toets drie seconden ingedrukt. De geregistreerde buitenzender (kanaal) wordt gewist.

6.3 Ontvangst van de zendergestuurde tijd

- Na de ontvangst van de buitenwaarden, probeert het apparaat nu het tijdsignaal te ontvangen en het DCF-ontvangtsymbool knippert. Als na 3-7 minuten de ontvangst succesvol is, verschijnt de zendergestuurde tijd, het DCF-ontvangtsymbool, de datum en de weekdag permanent op het display.
- De tijd wordt elke dag om 1, 2 en 3 uur in de ochtend geactiveerd. Wordt er geen tijdcode ontvangen, wordt de ontvangst opnieuw geprobeerd om 4 uur 's morgens en 5 uur 's morgens (minste interferentie).
- U kunt de initiatie ook handmatig starten. Druk 2 seconden lang op de  |  toets. Het DCF-ontvangtsymbool knippert.
- Als u tijdens de actieve DCF77-siginaalontvangst nogmaals op de  |  toets drukt, is de ontvangst van het radiosignaal beëindigd. Het DCF-ontvangtsymbool verdwijnt dan.

ELEMENTS – Draadloze weerstation**(NL)**

- Er zijn 3 verschillende ontvangsttoestanden:



Knippert – ontvangst is actief

Blijft staan – ontvangst is goed

Geen symbool – geen ontvangst

- Normaal is de standaard DCF-ontvangst ingeschakeld en na een succesvol ontvangst van het DCF-siginaal is een handmatige tijdstelling niet nodig.
- Als de zendergestuurde klok geen DCF-siginaal ontvangt (wegens storingen, afstand, enz.), kunt u de tijd ook handmatig instellen. De klok werkt dan als een gewone kwartsklok (zie: Instellingen voor tijd en kalender).

Aanwijzing voor de ontvangst van de zendergestuurde tijd

De tijdbasis voor de zendergestuurde tijd is een cesium-atoomklok van het Physikalisch Technische Bundesanstalt Braunschweig. Met een afwijking van minder dan 1 seconde in één miljoen jaar. De tijd is gecodeerd en wordt vanuit Mainflingen in de buurt van Frankfurt aan de Main door een DCF-77 (77,5 kHz) frequentiesiginaal uitgezonden met een bereik van ongeveer 1500 km. Uw zendergestuurde klok ontvangt dit siginaal en zet het om in de precieze tijd. Zelfs de overgang van zomer- naar wintertijd gebeurt automatisch. Gedurende de zomertijd verschijnt DST op het display. De kwaliteit van de ontvangst hangt in belangrijke mate af van de geografische ligging. Normaliter zouden er binnen een straal van 1.500 km rondom Frankfurt geen ontvangstproblemen mogen zijn.

Let dan op de volgende stappen:

- De afstand van mogelijke storingsbronnen zoals computerbeeldschermen of tv-toestellen dient tenminste 1,5 à 2 meter te zijn.
- In ruimten met gewapend beton (kelders, torenflats) wordt het siginaal uiteraard verzwakt ontvangen. In extreme gevallen is het aan te bevelen, het toestel dicht bij het raam te zetten en / of u draait het apparaat om een beter ontvangst te verkrijgen.

(NL)

ELEMENTS – Draadloze weerstation

- 's Nachts zijn atmosferische storingen over het algemeen minder ernstig en is ontvangst in de meeste gevallen wel mogelijk. Eén enkel ontvangst per dag is voldoende om de tijdsafwijking onder 1 seconde te houden.

7. Bediening

- Tijdens de bediening worden alle succesvolle instellingen met een signaal bevestigd.
- Het apparaat verlaat automatisch de instelmodus, als er langer dan 15 seconden geen toets wordt ingedrukt.
- Houdt de Δ / D of ∇ / M toets in de instelmodus ingedrukt en u komt in de snelloop.

7.1 Instellingen voor tijd en kalender

- Druk op de M toets en houdt deze drie seconden ingedrukt, om in de instelmodus te komen. De weergave van het jaar knippert en u kunt het jaar met de Δ / D of ∇ / M toets instellen.
- Kies met de M toets de maand, datum, uren, minuten, 24 of 12 uurlijksysteem, tijdzone, luchtdruk en DCF-ontvangst en stel deze in met de Δ / D of ∇ / M toets.
- Bevestig elke instelling met de M toets.
- Bij geactiveerde DCF-ontvangst (M ON) wordt de handmatig ingestelde tijd overschreven als de ontvangst succesvol is.

7.1.1 24- of 12-uurlijksysteem

- In de instelmodus kunt u tussen de weergave van de 24- of de 12-uurlijksysteem kiezen (24 Hr standaardinstelling). Bij het 12-uurlijksysteem verschijnt op het display PM (na 12 uur).

7.1.2 Instelling van de tijdzone

- In de instelmodus kunt u een correctie van de tijdzone (+12/-12) maken.

76

(NL)

ELEMENTS – Draadloze weerstation

- Instellen van een correctie voor de tijdzone is vereist wanneer het DCF-signaal wel kan worden ontvangen, maar de tijdzone van de DCF-tijd afwijkt (bijvoorbeeld, +1 = één uur later).
- Druk in de normaalmodus op de ∇ / M toets om over te schakelen naar de tijdweergave met tijdzone.

7.1.3 Instelling van de luchtdruk

- De relatieve luchtdruk geldt voor het zeeniveau en moet voor de specifieke hoogte van uw woonplaats worden ingesteld. Informeer u over de actuele luchtdruk in uw omgeving (meteorologisch instituut, internet, opticien, geijkte weerstations aan openbare gebouwen, luchthaven).

7.1.4 Activeren of deactiveren van de DCF-ontvangst

- Normaal is de standaard DCF-ontvangst ingeschakeld (M ON) en na een succesvol ontvangst van het DCF-signaal is een handmatige aanpassing niet nodig.
- Druk op de Δ / D of ∇ / M toets in de instelmodus als u het DCF-ontvangst wilt uitschakelen (M OFF).
- Nadat u de DCF-ontvangst gedeactiveerd heeft, moet u de tijd en de datum handmatig instellen.

7.2 Wekalarm

- Druk éénmaal op de M toets in de normaalmodus.
- A1 en 7:00 (standaardinstelling) of de laatst ingestelde wektijd verschijnen op het display.
- Als u nogmaals kort op de M toets drukt, verschijnt A2 met de standaardinstelling 13.30 uur.
- Druk nog eens op de M toets om naar de normaalmodus terug te keren.
- Stel de wektijd in de geselecteerde alarmmodus A1 of A2 in.
- Houdt de M toets drie seconden lang ingedrukt. De alarmfunctie is geactiveerd en het alarmsymbool verschijnt op het display. De uuraanduiding knippert. Stel de gewenste tijd met de Δ / D of ∇ / M toetsen in. Bevestig met de M toets. Stel op dezelfde manier de minuten in.

77

ELEMENTS – Draadloze weerstation

(NL)

- Druk nogmaals kort op de **☼** toets, om de invoer te bevestigen en om naar de normaalmodus terug te keren.
- Druk op de **Δ / ⏏** toets in de normaalmodus, om de alarmfunctie te activeren of te deactiveren. Het alarmsymbolen verschijnen/verdwijnen op het display. De volgorde is als volgt: AL1 ON → AL2 ON → AL1+AL2 ON → AL1+AL2 OFF.
- Wanneer de ingestelde wektijd bereikt is begint de wekker te rinkelen (bij actief alarm).
- Druk op een willekeurige toets (met uitzondering van de **SNOOZE/LIGHT** toets) en het alarm zal stoppen.
- Als het alarm niet wordt beëindigd, zal de alarmtoon zich na 2 minuten automatisch uitschakelen en activeert zich vanzelf weer op dezelfde wektijd.
- Wanneer de wekker klingelt, drukt men op de **SNOOZE/LIGHT** toets om de snoozefunctie te activeren. De achtergrondverlichting wordt kort ingeschakeld.
- Het alarmsymbool en het snoozesymbool knipperen op het display.
- Het weksignaal wordt voor 5 minuten onderbroken.
- Druk op een willekeurige toets om de snoozefunctie uit te schakelen.

7.3 Omschakeling °C/°F

- Op het basisstation wordt de temperatuur weergegeven in °C.
- Met de **°C/°F** toets kunt u tussen de weergave van de temperatuur in °C (graden Celsius) of °F (graden Fahrenheit) op het display van de buitenzender kiezen.

7.4 Maximum/Minimum-functie

- Met de **+ / -** toets kunt u de hoogste waarden (MAX) voor de temperatuur en luchtvochtigheid voor binnen en buiten en voor de luchtdruk op te vragen. Druk nogmaals op de **+ / -** toets om de laagste waarden (MIN) op te vragen.
- Houdt de **+ / -** toets 3 seconden ingedrukt, de waarden worden gewist en op de actuele waarde teruggezet.

ELEMENTS – Draadloze weerstation

(NL)

8. Trendpijlen

- De trendpijlen geven aan of de waarden voor temperatuur, luchtvochtigheid en luchtdruk momenteel stijgen, dalen of gelijk blijven.

9. Vorstalarm

- Op het display knippert *** !** en „!**!**” wanneer de buitentemperatuur op kanaal 1 tussen -3°C en +1°C is. Wanneer de buitentemperatuur onder -3°C daalt, blijft *** !** en „!**!**” op het display staan.
- Als er geen zender is aangesloten op kanaal 1, gebruikt het apparaat de waarden van kanaal 2 of 3. Als de zender niet buitenshuis is of als er geen zender is aangesloten, wordt er een verkeerd of geen display weergegeven.

10. Weerverwachting

- Het draadloze weerstation gebruikt 5 verschillende weersymbolen:

**Zonnig****Half bewolkt****Bewolkt****Regen****Zware regen**

- Het weerbericht via de symboolweergave heeft betrekking op een periode van 6-12 uren en geeft alleen een weertrend aan. Is het bijvoorbeeld momenteel bewolkt en wordt er regen aangegeven, duidt dit niet op een verkeerd functioneren van het apparaat, maar geeft aan, dat de luchtdruk gedaald is en u een weersverslechtering moet verwachten, waarbij het echter niet per se om regen hoeft te gaan.

ELEMENTS – Draadloze weerstation**11. Luchtdrukverloop**

- Op het display verschijnt het luchtdrukverloop van de afgelopen 12 uren.

12. Maanstand

- Het display toont u de actuele maanfase:

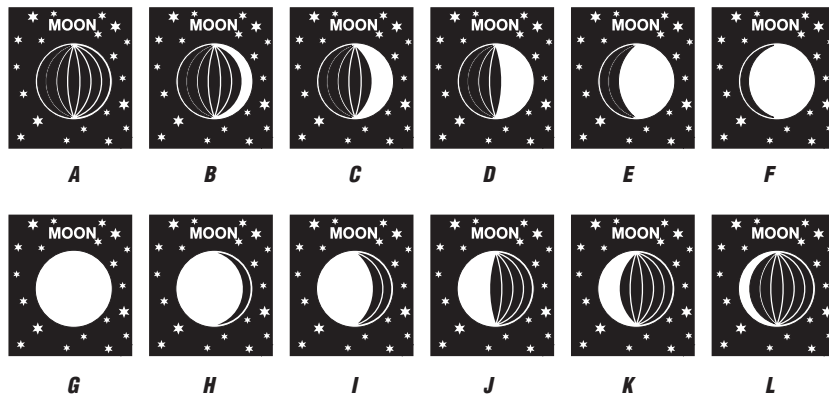

A: Nieuwe maan **B+C:** Toenemende sikkel **D:** Halve maan (eerste kwartier) **E+F:** Toenemende maan
G: Volle maan **H+I:** Afnemende maan **J:** Halve maan (laatste kwartier) **K+L:** Afnemende sikkel

(NL)

ELEMENTS – Draadloze weerstation

(NL)

13. Verlichting

- Druk op de **SNOOZE/LIGHT** toets. De achtergrondverlichting gaat voor 5 seconden aan.

14. Extra buitenzenders

- Als u meerdere zenders wilt aansluiten, kiest u met de schuifschakelaar **1/2/3** voor elke zender een ander kanaal. De ontvangst van de nieuwe zender vindt automatisch door het basisapparaat plaats.
- De buitenwaarden worden op het display van het basisapparaat weergegeven. Indien u meer dan één zender heeft aangesloten, kunt u met de toets tussen de kanalen wisselen (1-3).
- U kunt ook een automatische kanaalwissel instellen. Bij herhaalde bediening van de toets verschijnt achter de laatst geregistreerde zender een kringssymbool voor de automatische kanaalwissel .
- Reeds geregistreerde zenders (kanalen), die niet meer worden gebruikt, kunt u handmatig wissen door de toets drie seconden ingedrukt te houden. „- - -” knippert op het display. Zodra een nieuwe zender wordt ontvangen, zal er een andere indicator zijn.

15. Plaatsen van het basisapparaat en bevestigen van de buitenzender

- Zoek buitenshuis een schaduwrijke en een tegen regen beschermde plaats uit voor de zender. (Direct zonlicht vervalst de meetwaarden en continue vochtigheid belast de elektronische componenten onnodig).
- Plaats het basisapparaat in de woonruimte of met behulp van de wandbevestiging kunt u het apparaat aan de wand bevestigen. Vermijd de nabijheid van andere elektrische apparaten (televisie, computer, radiografische telefoons) en massieve metalen voorwerpen.
- Controleer of een overdracht van de meetwaarden van de zender op de gewenste opstellingsplaats naar het basisapparaat plaatsvindt (reikwijdte vrij veld ca. 100 m), massieve wanden, in het bijzonder met metalen delen, kunnen de reikwijdte van de zender aanzienlijk beperken.
- Zoek eventueel een nieuwe plaats voor de zender en/of het basisapparaat.
- Is de transmissie geslaagd, kunt u de buitenzender met de wandbevestiging aan de muur monteren.

(NL)

ELEMENTS – Draadloze weerstation**16. Schoonmaken en onderhoud**

- Maak de apparaten met een zachte, enigszins vochtige doek schoon. Geen schuur- of oplosmiddelen gebruiken! Tegen vocht beschermen!
- Verwijder de batterijen van alle apparaten, als u de apparaten langere tijd niet gebruikt.
- Bewaar de apparaten op een droge plaats.

16.1 Batterijwissel

- Vervang de batterijen in het buitenzender als het batterijsymbool op het display van de buitenzender of op de buitenwaarden display van de basisapparaat verschijnt.
- Wanneer het batterijsymbool in het display van de binnenwaarden verschijnt, vervang dan de batterijen in het basisapparaat.
- **Attentie:** bij een batterijwissel moet het contact tussen de zender en de ontvanger weer worden hersteld – dus altijd beide apparaten van nieuwe batterijen voorzien of handmatig de buitenzender zoeken.

17. Storingswijzer

Probleem	Oplossing
Geen indicatie op het basisapparaat/zender	→ Batterijen met de juiste poolrichtingen plaatsen → Vervang de batterijen
Geen zender ontvangst Indicatie „- _ - -“ voor kanaal 1/2/3	→ Geen zender geïnstalleerd → Batterijen van de buitenzender controleren (geen accu's gebruiken!) → Basisapparaat en zender opnieuw volgens de handleiding in bedrijf stellen → Druk op de  toets en houdt deze drie seconden ingedrukt om het handmatig zoeken van de zender te starten

(NL)

ELEMENTS – Draadloze weerstation

- Zoek een nieuwe plaats voor de buitenzender en/of het basisapparaat
- Afstand tussen buitenzender en basisapparaat verminderen
- Verwijder stoorbronnen

Geen DCF ontvangst	→ Druk op de  toets en houdt deze voor twee seconden ingedrukt om de initialisatie handmatig te starten → Ontvangstpoging in de nacht afwachten → Zoek een nieuwe opstellingsplaats voor het apparaat → Tijd handmatig instellen → Verwijder stoorbronnen → Apparaat opnieuw volgens de handleiding in bedrijf stellen
--------------------	--

Geen correcte indicatie	→ Vervang de batterijen
-------------------------	-------------------------

Indicatie LL.L/HH.H	→ Waarden buiten het meetbereik
---------------------	---------------------------------

Neem contact op met de dealer bij wie u dit product gekocht heeft als uw apparaat ondanks deze maatregelen nog steeds niet werkt.

18. Verwijderen

Dit product is vervaardigd van hoogwaardige materialen en onderdelen, die kunnen worden gerecycled en hergebruikt.



Batterijen en accu's mogen niet met het huisvuil worden weggegooid.
Als consument bent u wettelijk verplicht om gebruikte batterijen en accu's bij uw dealer af te geven of naar de daarvoor bestemde containers volgens de nationale of lokale bepalingen te brengen om een milieuvriendelijk verwijderen te garanderen.

De benamingen van de zware metalen zijn: Cd=cadmium, Hg=kwikzilver, Pb=lood

ELEMENTS – Draadloze weerstation

(NL)



Dit apparaat is gemarkeerd in overeenstemming met de EU-richtlijn (WEEE) over het verwijderen van elektrisch en elektronisch afval.

Dit product mag niet met het huisvuil worden weggegooid. De gebruiker is verplicht om de apparatuur af te geven bij een als zodanig erkende plek van afgifte voor het verwijderen van elektrische en elektronische apparatuur om een milieuvriendelijk verwijderen te garanderen.

19. Technische gegevens**Meetbereik binnen**

Temperatuur	-10 °C... +50 °C
Luchtvochtigheid	1 %rH...99 %rH
Luchtdruk	800hPa...1100hPa

Meetbereik buiten

Temperatuur	-50°C...+70°C
Luchtvochtigheid	1 %rH...99 %rH

Reikwijdte *Maximaal 100 meter (vrije veld)*

Transmissie frequentie 433 MHz

Maximaal radiofrequentie
vermogen uitgezonden < 10mW

Spanningsvoorziening *Basisapparaat: Batterijen 3 x 1,5 V AAA (niet inclusief)*
Buitenzender: Batterijen 2 x 1,5 V AAA (niet inclusief)
Gebruik Alkaline batterijen

ELEMENTS – Draadloze weerstation

(NL)

Basisapparaat

Afmetingen 158 x 26 (57) x 119 (117) mm

Gewicht 222 g (alleen het apparaat)

Buitenzender

Afmetingen 40 x 26 x 104 mm

Gewicht 43 g (alleen het apparaat)

Deze gebruiksaanwijzing of gedeelten eruit mogen alleen met toestemming van TFA Dostmann worden gepubliceerd. De technische gegevens van dit apparaat zijn actueel bij het ter perse gaan en kunnen zonder voorafgaande informatie worden gewijzigd.

De nieuwste technische gegevens en informatie over uw product kunt u vinden door het invoeren van het artikelnummer op onze homepage.

EU-Konformiteitsverklaring

Hierbij verklaar ik, TFA Dostmann, dat het type radioapparatuur 35.1158.01 conform is met Richtlijn 2014/53/EU. De volledige tekst van de EU-conformiteitsverklaring kan worden geraadpleegd op het volgende internetadres: www.tfa-dostmann.de/service/downloads/ce

www.tfa-dostmann.de

E-Mail: info@tfa-dostmann.de

TFA Dostmann GmbH & Co.KG, Zum Ottersberg 12, D-97877 Wertheim, Duitsland

ELEMENTS – Estación meteorológica inalámbrica

Muchas gracias por haber adquirido este dispositivo de TFA.

1. Antes de utilizar el dispositivo

- **Lea detenidamente las instrucciones de uso.**

De este modo se familiarizará con su nuevo dispositivo, conocerá todas las funciones y componentes, así como información relevante para la puesta de funcionamiento el manejo del dispositivo y recibirá consejos sobre cómo actuar en caso de avería.

- **Si sigue las instrucciones de uso, evitará que se produzcan daños en el dispositivo y no comprometerá a sus derechos por vicios, previstos legalmente debido a un uso incorrecto.**
- **No asumimos responsabilidad alguna por los daños originados por el incumplimiento de estas instrucciones de uso. Del mismo modo, no nos hacemos responsables por cualquier lectura incorrecta y de las consecuencias que pueden derivarse de tales.**
- **Tenga en cuenta ante todo las advertencias de seguridad.**
- **Guarde estas instrucciones de uso en un sitio seguro.**

2. Entrega

- Estación meteorológica inalámbrica (dispositivo base)
- Instrucciones de uso
- Emisor exterior (Cat.-No. 30.3247.02)

3. Ámbito de aplicación y ventajas de su nuevo dispositivo

- Temperatura y humedad exterior sin cable (433 MHz), alcance de unos 100 m (campo libre)
- Expandible de hasta 3 emisores, también para el control climático de habitaciones alejadas, por ejemplo, habitación de niños, bodega, invernadero etc.
- Temperatura y humedad interior
- Pronóstico del tiempo con símbolos
- Presión atmosférica y gráfico de la presión atmosférica de las últimas 12 horas

E

ELEMENTS – Estación meteorológica inalámbrica

- Flechas de tendencia y función máx./mín. para la temperatura, la humedad y la presión atmosférica
- Alarma de helada
- Reloj radiocontrolado con fecha y día de la semana escrito con todas las letras
- Despertador con dos horas de alarma y función snooze
- Indicación para la fase actual de la luna
- Iluminación de fondo
- Pantalla clara en inglés
- Montaje de pared o sobremesa

4. Para su seguridad

- El producto solo es adecuado para el ámbito de aplicación descrito anteriormente. No emplee el dispositivo de modo distinto al especificado en estas instrucciones.
- No está permitido realizar reparaciones, transformaciones o modificaciones por cuenta propia en el dispositivo.



**¡Precaución!
¡Riesgo de lesiones!**

- Mantenga los dispositivos y las pilas fuera del alcance de los niños.
- Las pilas contienen ácidos nocivos para la salud y pueden ser peligrosas si se ingieren. Si se ingiere una pila le puede causar dentro de 2 horas, quemaduras internas y llegar a la muerte. Si sospecha que se ha ingerido una pila o ha entrado en el cuerpo de otro modo, busque inmediatamente ayuda médica.
- No tire las pilas al fuego, no las cortocircuite, desmonte ni recargue. ¡Riesgo de explosión!
- Las pilas con un estado de carga bajo deben cambiarse lo antes posible para evitar fugas. No utilice simultáneamente pilas nuevas y usadas o pilas de diferente tipo. ¡Utilice guantes protectores resistentes a productos químicos y gafas protectoras si manipula pilas con fugas de líquido!

E

ELEMENTS – Estación meteorológica inalámbrica**¡ Advertencias importantes sobre la seguridad del producto !**

- No exponga el dispositivo a temperaturas extremas, vibraciones ni sacudidas extremas. ¡Protegerlo de la humedad!
- El emisor exterior está protegido contra las salpicaduras de agua, pero no es estanco al agua. Busque un lugar protegido de la lluvia para poner el emisor.

5. Componentes**5.1 Estación base (receptor)****A: Pantalla LCD (Fig. 1):**

- | | |
|--|--|
| A 1: Símbolo de recepción para el emisor, número de canal y símbolo para el cambio de canal | A 3: Temperatura exterior |
| A 2: Símbolo de MAX/MIN | A 5: Símbolo de pila para el emisor |
| A 4: Humedad exterior | A 7: Temperatura interior |
| A 6: Flecha de tendencia | A 9: Humedad interior |
| A 8: Símbolo de pila para la estación base | A 11: Símbolo de la alarma 1+2 |
| A 10: Fase de la luna | A 13: Símbolo de recepción DCF |
| A 12: Símbolo del horario de verano | A 15: Hora con segundos |
| A 14: Símbolo de snooze | A 17: PM en el sistema 12 horas |
| A 16: Visualización de la hora con zona horaria | A 19: Fecha |
| A 18: Día de la semana | |
| A 20: Presión atmosférica | |
| A 21: Representación gráfica del curso de la presión del aire durante 12 horas | |
| A 22: Pronóstico del tiempo con símbolos | A 23: Alarma de helada |

E**ELEMENTS – Estación meteorológica inalámbrica****B: Teclas (Fig. 2):**

- B 1:** Tecla **SNOOZE/LIGHT**
B 3: Tecla Δ / \square
B 5: Tecla Wi-Fi

- B 2:** Tecla ∇ / Wi-Fi
B 4: Tecla **+** / **-** (MAX/MIN)
B 6: Tecla gear

C: Cuerpo (Fig. 3):

- C 1:** Colgador para pared
C 3: Soporte (desplegable)

- C 2:** Compartimento de las pilas

5.2 Emisor (Fig. 4):

- D 1:** Colgador para pared
D 3: Compartimento de las pilas
D 4: Interruptor deslizante **1/2/3** para la selección de canal
D 6: Indicador de transmisión LED
D 8: Temperatura exterior
D 10: Canal 1/2/3

- D 2:** Tecla **°C/°F**
D 5: Soporte
D 7: Señal de transmisión
D 9: Humedad exterior
D 11: Símbolo de pila para el emisor

6. Puesta en marcha**6.1 Introducir las pilas**

- Despegue las películas protectoras de la pantalla de la estación base y del transmisor.
- Abra el compartimento de las pilas del emisor y del receptor y coloque los dispositivos sobre una mesa a una distancia de 1,5 metros aprox. entre sí. Evite la proximidad de posibles fuentes de interferencias (dispositivos electrónicos y sistemas de radio).

E





ELEMENTS – Estación meteorológica inalámbrica**E**

- Introduzca primero las dos pilas nuevas 1,5 V AAA en el compartimento del emisor e inmediatamente después las tres pilas nuevas 1,5 V AAA en el compartimento de la estación base. Compruebe que la polaridad sea la correcta al introducir las pilas.
- Después de la puesta en marcha exitosa, cierre de nuevo la tapa del compartimento de las pilas.



6.2 Recepción de los valores exteriores

- Después de introducir las pilas, los datos de medición del emisor exterior se transmiten a la estación base. El símbolo de recepción para el emisor parpadea.
- Si no se reciben los valores exteriores, permanece estable en la pantalla “- - -”. Compruebe las pilas y inicie un nuevo intento. Elimine las posibles fuentes de interferencia.
- También puede iniciar la búsqueda del emisor exterior manualmente más tarde (p. ej., en caso de pérdida del emisor externo o al cambiar las pilas). Mantenga pulsada la tecla  durante tres segundos. Se borra el emisor (canal) registrado.

6.3 Recepción de la hora radiocontrolada

- Después de la recepción de los valores exteriores el reloj está ahora tratando de recibir la señal de radio y el símbolo de recepción DCF parpadea. Una vez que se ha recibido el código de horario después 3 - 7 minutos se muestra la hora controlada por radio, la fecha, el día de la semana y el símbolo de recepción DCF aparecen constantemente en la pantalla.
- La hora se actualiza diariamente a las 1, 2 y 3 de la noche. Si no puede recibirse la señal de radio para la hora, la prueba se realiza de nuevo a las 4 y 5 de la mañana (interferencia mínima).
- Puede comenzar la inicialización manualmente. Mantenga pulsada la tecla  /  durante 2 segundos. El símbolo de recepción DCF parpadea.
- Pulse de nuevo la tecla  /  durante la recepción activa de la señal DCF77, la recepción de la señal de radio está desconectada. El símbolo de recepción DCF desaparece.

ELEMENTS – Estación meteorológica inalámbrica**E**

- Hay 3 tipos de símbolos recibidos:
 -  Parpadea – recepción activa
 -  Se detiene – recepción exitosa
 -  Ninguna símbolo – ninguna recepción de DCF
- De manera predeterminada, la recepción DCF es activada y después de la recepción exitosa de la señal DCF no es necesario un ajuste horario manual.
- Si su reloj radiocontrolado no es capaz de recibir la señal DCF (p. ej, debido a interferencias, distancia de transmisión, etc.), puede ajustar la hora manualmente. El reloj funciona como un reloj normal de cuarzo (véase Ajustes para la hora y el calendario).

Indicaciones para la recepción de la hora radiocontrolada

La transmisión de la hora se realiza por medio de un reloj atómico de cesio radiocontrolado a través de, por el instituto técnico físico de Braunschweig. La desviación es menor a 1 segundo en un millón de años. La hora viene codificada y es transmitida desde Mainflingen en las proximidades de Frankfurt am Main por una señal de frecuencia DCF-77 (77,5 kHz) con un alcance de aprox. 1.500 km. Su reloj radiocontrolado recibe la señal, la convierte y muestra siempre la hora exacta. Incluso el cambio de la hora de verano e invierno se produce automáticamente. Durante el tiempo de verano aparece DST en la pantalla. La recepción depende básicamente de la situación geográfica. Generalmente éste debería funcionar de forma óptima en un radio de 1.500 km en torno a Frankfurt.

Por favor, tenga en cuenta lo siguiente:

- Es recomendable mantener una distancia de como mínimo 1,5 – 2 metros de posibles dispositivos perturbadores tales como pantallas de ordenadores y televisores.
- En construcciones de hormigón armado (sótanos, superestructuras), la señal recibida es evidentemente más débil. En casos extremos se aconseja de emplazar el dispositivo cerca de una ventana para obtener una mejor recepción.

E

ELEMENTS – Estación meteorológica inalámbrica

- Por las noches las perturbaciones atmosféricas suelen ser reducidas y se dispone de recepción en la mayoría de los casos. Si además se recibe como mínimo una vez al día, es suficiente para garantizar la precisión y mantener desviaciones inferiores a 1 segundo.

7. Manejo

- Durante el manejo, todas las entradas exactas se confirman con un breve pitido.
- El dispositivo sale automáticamente del modo de ajuste si no se presiona ninguna tecla durante 15 segundos.
- Mantenga pulsada la tecla Δ / D o ∇ / M en el modo de ajuste, accederá a la pasada rápida.

7.1 Ajustes para la hora y el calendario

- Mantenga pulsada la tecla M durante tres segundos para acceder al modo de ajuste. La indicación de año parpadea y puede ajustar el año con la tecla Δ / D o ∇ / M .
- Con la tecla M , puede sucesivamente seleccionar el mes, la fecha, las horas, los minutos, el formato de 24 o 12 horas, la zona horaria, la presión atmosférica y la recepción de señal DCF y ajustarlos con la tecla Δ / D o ∇ / M .
- Confirme las entradas con la tecla M .
- Si la recepción de la señal de radio se activa (M ON) y la recepción es correcta el tiempo ajustado manualmente se sobrescribe.

7.1.1 Sistema 12 horas o 24 horas

- En el modo de ajuste puede seleccionar el sistema de 12 o 24 horas (24 Hr - nivel preseleccionado). En el sistema de 12 horas aparece en la pantalla PM (después de mediodía).

7.1.2 Ajuste de la zona horaria

- En el modo de ajuste puede ajustar la corrección de la zona horaria (+12/-12).

92

E

ELEMENTS – Estación meteorológica inalámbrica

- La corrección de la zona horaria es necesaria cuando se puede recibir la señal DCF, la zona horaria es diferente de la hora DCF (por ejemplo: +1 = una hora más tarde).
- En el modo normal, pulse el botón ∇ / M para cambiar a la pantalla de la hora con la zona horaria.

7.1.3 Ajuste de la presión atmosférica

- La presión atmosférica relativa hace referencia a la altura del nivel del mar y se debe ajustar a su altura del lugar donde vive. Averiguar la presión del aire actual del entorno (valor de la Oficina meteorológica local, en farmacias, ópticas, Internet, estaciones meteorológicas contrastadas en edificios públicos, en aeropuertos).

7.1.4 Activar y desactivar la recepción de señal DCF

- De manera predeterminada, la recepción DCF es activada (M ON) y después de la recepción exitosa de la señal DCF no es necesario un ajuste manual.
- En el modo de ajuste pulse la tecla Δ / D o ∇ / M si desea desactivar la recepción de radio (M OFF).
- Con la recepción DCF desactivada debe ajustar la hora y la fecha manualmente.

7.2 Ajuste de alarma

- Pulse una vez la tecla M en el modo normal.
- AL 1 y 7:00 (nivel preseleccionado) o la indicación de última hora de la alarma se muestran en la pantalla.
- Si pulsa brevemente la tecla M de nuevo, aparece A2 con el nivel preseleccionado 13.30.
- Pulse nuevamente la tecla M para volver al modo normal.
- Ajuste la hora de la alarma en el modo de alarma seleccionado A1 o A2.
- Mantenga pulsada la tecla M durante 3 segundos. La función de la alarma se encuentra activada y el símbolo de la alarma aparece en la pantalla. La indicación de la hora parpadea en la pantalla. Ajuste con la tecla Δ / D o ∇ / M la hora deseada. Confirme con la tecla M . Introduzca de la misma manera los minutos.

93

ELEMENTS – Estación meteorológica inalámbrica

E

- Pulse nuevamente la tecla **☼** para confirmar la entrada y para volver al modo normal.
- Para activar y desactivar la función de la alarma, pulse la tecla **Δ** / **▷** en el modo normal. Los símbolos de la alarma aparecen o desaparecen en la pantalla. La sucesión se indica como sigue: AL1 ON → AL2 ON → AL1+AL2 ON → AL1+AL2 OFF.
- Con la alarma activada, el despertador comienza a sonar, cuando se ha alcanzado la hora de la alarma establecida.
- Pulse cualquier tecla (excepto la tecla **SNOOZE/LIGHT**) y la función de la alarma se termina.
- Si no se interrumpe la alarma, el tono ascendente de alarma se apaga automáticamente después de dos minutos y se activa de nuevo a la misma hora de la alarma.
- Cuando suene el despertador, pulse la tecla **SNOOZE/LIGHT** para activar la función de snooze. La iluminación del fondo se enciende brevemente.
- El símbolo de la alarma y el símbolo snooze parpadean en la pantalla.
- El sonido de la alarma se interrumpe durante cinco minutos.
- Pulse una tecla cualquiera para parar la función de snooze.

7.3 Conmutación °C/°F

- En la estación base, la temperatura se muestra en °C.
- Con la tecla **°C/°F** puede cambiar la visualización de la temperatura en la pantalla del transmisor de °C a °F.

7.4 Función máxima/mínima

- Presionando la tecla **+** / **-**, puede recuperar los valores máximos (MAX) para la temperatura y la humedad de los sensores interiores y exteriores y para la presión atmosférica. Si vuelve a pulsar la tecla **+** / **-** puede solicitar los valores mínimos (MIN).
- Mantenga pulsada la tecla **+** / **-** durante 3 segundos, se borrarán los valores y se volverá a indicar el valor actual.

ELEMENTS – Estación meteorológica inalámbrica

E

8. Flecha de tendencia

- Las flechas de tendencia le muestran si los valores de temperatura, humedad y presión atmosférica están actualmente subiendo, bajando o se mantienen iguales.

9. Alarma de helada

- Cuando el emisor en el canal 1 mide una temperatura entre -3°C y +1°C, **☼** y **!** parpadean en la pantalla. Cuando la temperatura exterior desciende por debajo de los -3°C, en la pantalla aparecen constantemente **☼** y **!**.
- Si no hay ningún emisor conectado en el canal 1, el dispositivo utiliza los valores del canal 2 o 3. Si el emisor no está al aire libre o no hay ningún emisor conectado, se obtiene de acuerdo una incorrecta indicación, o ninguna indicación.

10. Previsión del tiempo

- La estación meteorológica distingue 5 símbolos meteorológicos:

**Soledado****Parcialmente nublado****Cubierto****Lluvia****Fuertes lluvias**

- La previsión a través de los símbolos hace referencia a un periodo de 6 - 12 horas y indica únicamente una tendencia meteorológica. Si, por ejemplo, actualmente está nublado y se indica lluvia, esto no indicia un mal funcionamiento del dispositivo, sino que la presión atmosférica ha bajado y se está esperando un empeoramiento del tiempo, lo que necesariamente no debe significar que sea lluvia.

ELEMENTS – Estación meteorológica inalámbrica**11. Curso de la presión atmosférica**

- La representación gráfica indica el curso de la presión atmosférica durante las últimas 12 horas.

12. Fase de la luna

- La pantalla le indica la fase actual de la luna:

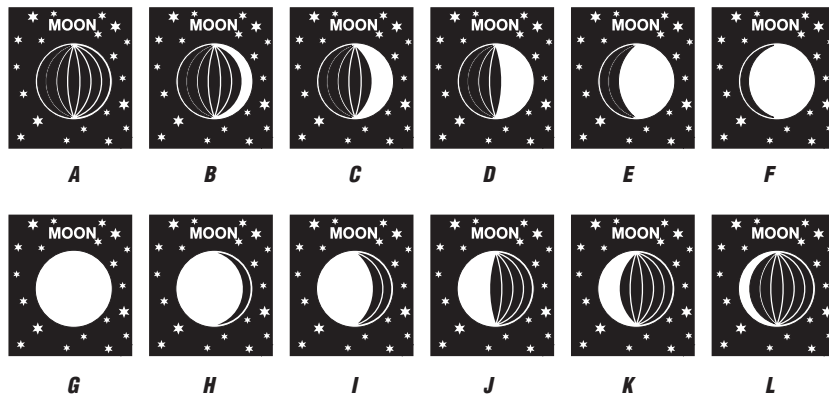

A: Luna nueva
G: Luna llena

B+C: Cuarto creciente
H+I: Luna menguante

D: Media luna (primer cuarto)
J: Media luna (último cuarto)

E+F: Luna creciente
K+L: Cuarto menguante

E

ELEMENTS – Estación meteorológica inalámbrica**13. Iluminación**

- Pulse la tecla **SNOOZE/LIGHT**. La iluminación de fondo se activa durante 5 segundos.

14. Emisores adicionales

- Si desea conectar varios emisores, seleccione con el interruptor deslizante **1/2/3** otro canal para cada emisor. La recepción del nuevo emisor exterior se realiza automáticamente por la estación base.
- Los valores externos se muestran en la pantalla de la estación base. Si ha conectado más de un emisor, con la tecla puede cambiar entre los canales (1-3).
- También puede ajustar un cambio de canal automático. Después del último emisor exterior registrado, cuando se pulsa de nuevo la tecla se muestra el cambio de canal automático .
- Una vez registrados los emisores (canales), que no son necesarios, puede borrar manualmente manteniendo pulsada la tecla durante tres segundos. “- _ - -” parpadea en la pantalla. Cuando se recibe un nuevo emisor, aparece una nueva indicación.

15. Instalación de la estación base y fijación del emisor

- Busque un lugar sombreado y protegido de la lluvia para poner el emisor en el exterior. (La irradiación solar directa falsea los valores de medición y la humedad permanente perjudica innecesariamente los componentes electrónicos).
- Instale la estación base en el salón o utilice el colgador para colocar el dispositivo en la pared. Evite la proximidad a otros dispositivos eléctricos (televisores, ordenadores, radioteléfonos) y objetos metálicos macizos.
- Compruebe si se produce la transmisión de los valores medidos del emisor en el lugar de la instalación deseada para la estación base (alcance en campo libre hasta 100 metros), con paredes macizas, especialmente con piezas metálicas puede reducirse considerablemente el alcance del emisor.
- Busque posiblemente un lugar nuevo para el emisor y / o la estación base.
- Si la transmisión ha sido exitosa puede fijar el emisor exterior a la pared.

E

E

ELEMENTS – Estación meteorológica inalámbrica**16. Cuidado y mantenimiento**

- Limpie los dispositivos con un paño suave, ligeramente humedecido. ¡No utilice productos abrasivos o disolventes! ¡Protegerlo de la humedad!
- Extraiga las pilas de todos los dispositivos si no va a usar los dispositivos por un largo período de tiempo.
- Mantenga los dispositivos en un lugar seco.

16.1 Cambio de las pilas

- En cuanto aparezca en la pantalla de los valores exteriores de la estación base o en la pantalla del emisor el símbolo de pila, cambie las pilas del emisor exterior.
- En cuanto aparezca en la pantalla de los valores interiores el símbolo de pila, cambie las pilas en la estación base.
- **Atención:** Al cambiar las pilas, debe volver a establecerse el contacto entre el emisor y el receptor; por esta razón, deben introducirse pilas nuevas en ambos dispositivos o iniciarse una búsqueda manual de emisor.



17. Averías

Problema	Solución
Ninguna indicación en la estación base /emisor	→ Asegúrese que las pilas estén colocadas con la polaridad correcta → Cambiar las pilas
Ninguna recepción de emisor	→ Ningún emisor instalado → Comprobar las pilas del emisor exterior (¡No utilizar baterías!)
Indicación “- - - -” para los canales 1/2/3	→ Vuelva a la puesta en marcha del emisor y de la estación base de acuerdo a las instrucciones → Ajuste manual para el emisor: Pulse la tecla  durante tres segundos. → Elegir otro lugar para el emisor exterior y/o la estación base

E

ELEMENTS – Estación meteorológica inalámbrica

- Reducir la distancia entre el emisor exterior y la estación base
- Elimine las fuentes de interferencia

Ninguna recepción de DCF	→ Mantenga pulsada la tecla  /  durante tres segundos y puede iniciar la inicialización manualmente
	→ Intentar la recepción de noche
	→ Elegir otro lugar para el dispositivo
	→ Ajustar la hora manualmente
	→ Elimine las fuentes de interferencia
	→ Vuelva a la puesta en marcha del dispositivo de acuerdo a las instrucciones

Indicación incorrecta → Cambiar las pilas

Indicación LL.L/HH.H → Valores están fuera del rango de medición

Si a pesar de haber seguido estos pasos, el dispositivo no funciona, diríjase al establecimiento donde adquirió el producto.

18. Eliminación

Este producto ha sido fabricado usando materiales y componentes que pueden ser reciclados y reusados.



Las pilas y baterías no pueden desecharse en ningún caso junto con la basura doméstica.

Como consumidor, está obligado legalmente a depositar las pilas y baterías usadas de manera respetuosa con el medio ambiente en el comercio especializado o bien en los centros de recogida y reciclaje previstos para ello según el reglamento nacional o local.

Las denominaciones de los metales pesados que contienen son:

Cd=cadmio, Hg=mercurio, Pb=plomo

ELEMENTS – Estación meteorológica inalámbrica**(E)**

Este dispositivo está identificado conforme a la Directiva de la UE sobre residuos de aparatos eléctricos y electrónicos (WEEE).

No deseche este producto junto con la basura doméstica. El usuario está obligado a llevar el dispositivo usado a un punto de recogida de aparatos eléctricos y electrónicos acreditado para que sea eliminado de manera respetuosa con el medio ambiente.

19. Datos técnicos**Gama de medición interior**

Temperatura	-10 °C... +50 °C
Humedad del aire	1 %rH...99 %rH
Presión atmosférica	800hPa...1100hPa

Gama de medición exterior

Temperatur	-50°C...+70°C
Humedad del aire	1 %rH...99 %rH

Alcance Máximo de 100 m (campo libre)

Frecuencia de transmisión 433 MHz

Potencia máxima de radiofrecuencia transmitida < 10mW

Alimentación de tensión Estación base: Pilas 3 x 1,5 V AAA (no incluidas)
Emisor exterior: Pilas 2 x 1,5 V AAA (no incluidas)
Utilice pilas alcalinas

ELEMENTS – Estación meteorológica inalámbrica**(E)****Estación base**

Dimensiones del cuerpo 158 x 26 (57) x 119 (117) mm

Peso 222 g (solo dispositivo)

Emisor exterior

Dimensiones del cuerpo 40 x 26 x 104 mm

Peso 43 g (solo dispositivo)

Estas instrucciones o extractos de las mismas no pueden ser publicados sin la autorización de la TFA Dostmann. Los datos técnicos de este producto corresponden al estado en el momento de la impresión y pueden ser modificados sin previo aviso.

Los actuales datos técnicos e informaciones sobre su producto los puede encontrar bajo el número de artículo en nuestra página web.

Declaración UE de conformidad

Por la presente, TFA Dostmann declara que el tipo de equipo radioeléctrico 35.1158.01 es conforme con la Directiva 2014/53/UE. El texto completo de la declaración UE de conformidad está disponible en la dirección Internet siguiente: www.tfa-dostmann.de/service/downloads/ce

www.tfa-dostmann.de

E-Mail: info@tfa-dostmann.de

TFA Dostmann GmbH & Co.KG, Zum Ottersberg 12, D-97877 Wertheim, Alemania

Fig. 1

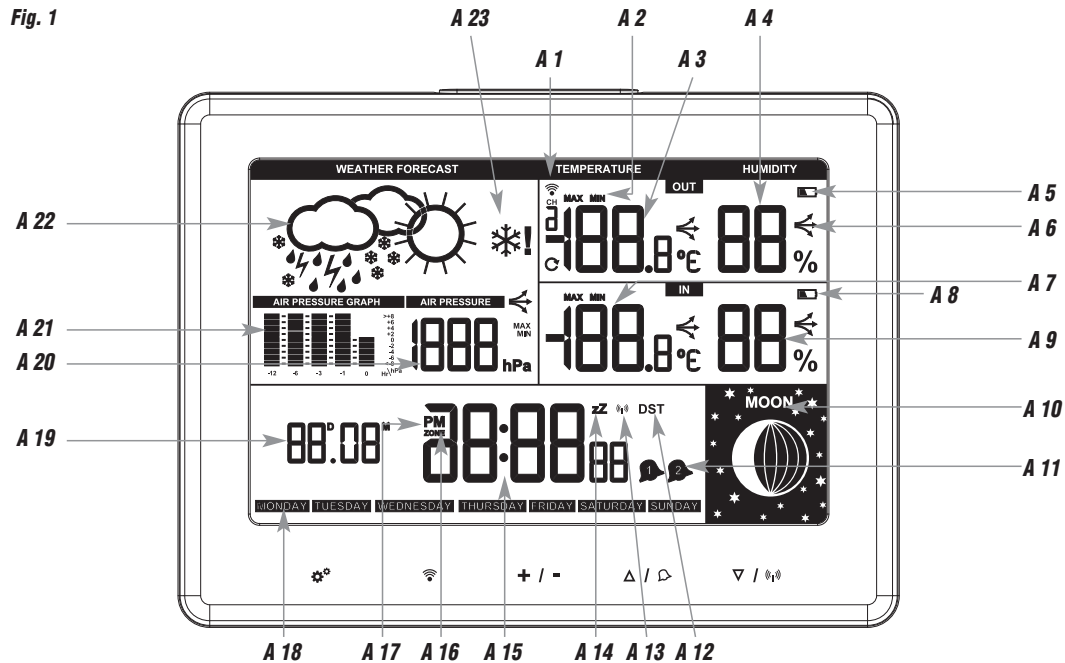

Fig. 2

