



# User Manual

## Refrigerator-Freezer

HB16FMAA

HB15FPAA

HB17FPAA

HB16FMAAA

FD15FPAA

HFR5719ENMP

HFR5719ENMG

HFR5719ENPB

GB

# Haier

## Thank you for purchasing a Haier Product.

Please read these instructions carefully before using this appliance. The instructions contain important information which will help you get the best out of the appliance and ensure safe and proper installation, use and maintenance.

Keep this manual in a convenient place so you can always refer to it for the safe and proper use of the appliance.

If you sell the appliance, give it away, or leave it behind when you move house, make sure you also pass this manual so that the new owner can become familiar with the appliance and safety warnings.

### Legend



Warning – Important Safety information



General information and tips



Environmental information

### Disposal



Help protect the environment and human health. Put the packaging in applicable containers to recycle it. Help to recycle waste of electrical and electronic appliances. Do not dispose appliances marked with this symbol with the household waste. Return the product to your local recycling facility or contact your municipal office.



### WARNING!

#### Risk of injury or suffocation!

Refrigerants and gases must be disposed of professionally. Ensure that the tubing of the refrigerant circuit is not damaged before being properly disposed of. Disconnect the appliance from the mains supply. Cut off the mains cable and dispose of it. Remove the trays and drawers as well as the door catch and seals, to prevent children and pets to get closed in the appliance.

1- Safety information.....	4
2- Intended use .....	8
3- Product description .....	9
4- Control panel.....	10
5- Use.....	11
6- Energy saving tips.....	19
7- Equipment .....	20
8- Care and Cleaning.....	23
9- Troubleshooting.....	25
10- Installation.....	28
11- Technical Data.....	31
12- Customer Service .....	32

Before switching on the appliance for the first time read the following safety hints!:



## WARNING!

### Before first use

- ▶ Make sure there is no transport damage.
- ▶ Remove all packaging and keep out of children's reach.
- ▶ Wait at least two hours before installing the appliance in order to ensure the refrigerant circuit is fully efficient.
- ▶ Handle the appliance always with at least two persons because it is heavy.

### Installation

- ▶ The appliance should be placed in a well-ventilated place. Ensure a space of at least 10 cm above and 10 cm around the appliance.
- ▶ Never place the appliance in a damp area or location where it might be splashed with water. Clean and dry water splashes and stains with a soft clean cloth.
- ▶ Do not install the appliance in direct sunlight or in the near of heat sources (e.g. stoves, heaters).
- ▶ Install and level the appliance in an area suitable for its size and use.
- ▶ Keep ventilation openings in the appliance or in the in-built structure clear of obstruction.
- ▶ Make sure that the electrical information on the rating plate agrees with the power supply. If it does not, contact an electrician.
- ▶ The appliance is operated by a 220-240 VAC/50 Hz power supply. Abnormal voltage fluctuation may cause the appliance to fail to start, or damage to the temperature control or compressor, or there may be an abnormal noise when operating. In such case, an automatic regulator shall be mounted.
- ▶ Use a separate earthed socket for the power supply which is easy accessible. The appliance must be earthed.
- ▶ **Only for UK:** The appliance's power cable is fitted with 3-cord (grounding) plug that fits a standard 3-cord (grounded) socket. Never cut off or dismount the third pin (grounding). After the appliance is installed, the plug should be accessible.
- ▶ Do not use multi-plug adapters and extension cables.
- ▶ Ensure that the power cable is not trapped by the refrigerator. Do not step on the power cable.
- ▶ Do not damage the refrigerant circuit.

**WARNING!**

## Daily use

- ▶ This appliance can be used by children aged from 8 years and above and persons with reduced physical, sensory or mental capabilities or lack of experience and knowledge if they have been given supervision or instruction concerning use of the appliance in a safe way and understand the hazards involved.
- ▶ Keep away children under 3 years of age from the appliance unless they are constantly supervised.
- ▶ Children shall not play with the appliance.
- ▶ If cool gas or other inflammable gas is leaking in the vicinity of the appliance, turn off the valve of the leaking gas, open the doors and windows and do not unplug a plug in the power cable of the refrigerator or any other appliance.
- ▶ Notice that the appliance is set for operation at a specific ambient range between 10 and 43°C. The appliance may not work properly if it is left for a long period at a temperature above or below the indicated range.
- ▶ Do not place unstable articles (heavy objects, containers filled with water) on top of the refrigerator, to avoid personal injury caused by falling or electric shock caused by contact with water.
- ▶ Do not pull on the door shelves. The door may be pulled slant, the bottle rack, may be pulled away, or the appliance may topple.
- ▶ Open and close the doors only with the handles. The gap between the doors and between the doors and the cabinet is very narrow. Do not extend your hands in these areas to avoid pinching your fingers. Open or close the refrigerator doors only when there are no children standing within the range of door movement.
- ▶ Do not store or use inflammable, explosive or corrosive materials in the appliance or in the vicinity.
- ▶ Do not store medicines, bacteria or chemical agents in the appliance. This appliance is a household appliance. It is not recommended to store materials that require strict temperatures.
- ▶ Never store liquids in bottles or cans (besides high percentage spirits) especially carbonated beverages in the freezer, as these will burst during freezing.
- ▶ Check the condition of food if a warming in the freezer has taken place.



## WARNING!

### Daily use

- ▶ Do not set unnecessarily low temperature in the refrigerator compartment. Minus temperatures may occur at high settings. Attention: Bottles can burst.
- ▶ Do not touch frozen goods with wet hands (wear gloves). Especially do not eat ice lollies immediately after removal from the freezer compartment. There is the risk to freeze or the formation of frost blisters. FIRST aid: keep immediately under running cold water. Do not pull away!
- ▶ Do not touch the inside surface of the freezer storage compartment when in operation, especially with wet hands, as your hands may freeze onto the surface.
- ▶ Unplug the appliance in the event of a power interruption or before cleaning. Allow at least 5 minutes before restarting the appliance, as frequent starting may damage the compressor.
- ▶ Do not use electrical devices inside the food storage compartments of the appliance, unless they are of the type recommended by the manufacturer.

### Maintenance / cleaning

- ▶ Make sure children are supervised if they carry out cleaning and maintenance.
- ▶ Disconnect the appliance from the electrical supply before undertaking any routine maintenance. Allow at least 5 minutes before restarting the appliance, as frequent starting may damage the compressor.
- ▶ Hold the plug, not the cable, when unplugging the appliance.
- ▶ Do not scrape off frost and ice with sharp objects. Do not use sprays, electric heaters like heater, hair dryer, steam cleaners or other sources of heat in order to avoid damage to the plastic parts.
- ▶ Do not use mechanical devices or other means to accelerate the defrosting process, other than those recommended by the manufacturer.
- ▶ If the supply cord is damaged, it must be replaced by the manufacturer, its service agent or similarly qualified persons in order to avoid a hazard.
- ▶ Do not try to repair, disassemble or modify the appliance by yourself. In case of repair please contact our customer service.

**WARNING!****Maintenance / cleaning**

- ▶ Eliminate the dust on the back of the unit at least once in the year to avoid hazard by fire, as well as increased energy consumption.
- ▶ Do not spray or flush the appliance during cleaning.
- ▶ Do not use water spray or steam to clean the appliance.
- ▶ Do not clean the cold glass shelves with hot water. Sudden temperature change may cause the glass to break.

**Refrigerant gas information****WARNING!**

The appliance contains the flammable refrigerant ISOBUTANE (R600a). Make sure the refrigerant circuit is not damaged during transportation or installation. Leaking refrigerant may cause eye injuries or ignite. If a damage has occurred, keep away open fire sources, thoroughly ventilate the room, do **not** plug or unplug the power cords of the appliance or any other appliance. Inform the customer service.

In case of eyes get into contact with the refrigerant, rinse immediately it under running water and call immediately the eye specialist.

**CAUTION!**

When you close the door, the vertical door beam on the left door should be bent inside (1).

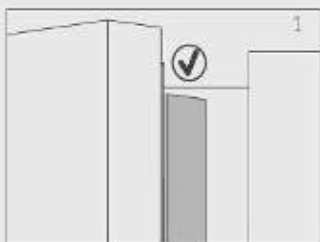

If you try to close the left door and the vertical door beam is unbent (2), you should bend it firstly, otherwise the door beam will hit the fixing shaft or right door. Thus a damage to the door beam or a leak will occur.

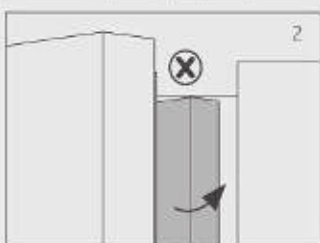

There is a heating thread inside the vertical door beam. The temperature of the surface will rise a little, which is normal and won't affect the function of refrigerator.

### 2.1 Intended use

This appliance is intended for cooling and freezing food. It has been designed exclusively for use in dry-interior house-holds. It is not intended for commercial or industrial use.

Changes or modifications to the device are not allowed. Unintended use may cause hazards and loss of warranty claims.

### 2.2 Accessories

Check the accessories and literature in accordance with this list (Fig.:2.2):

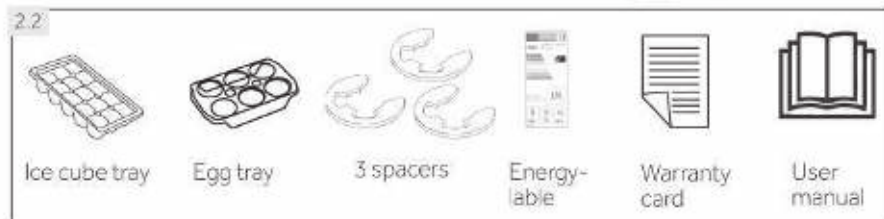





### Notice: Differences

Due to technical changes and different models, some of the illustrations in this manual may differ from your model.

### Picture of appliance (Fig. 3)

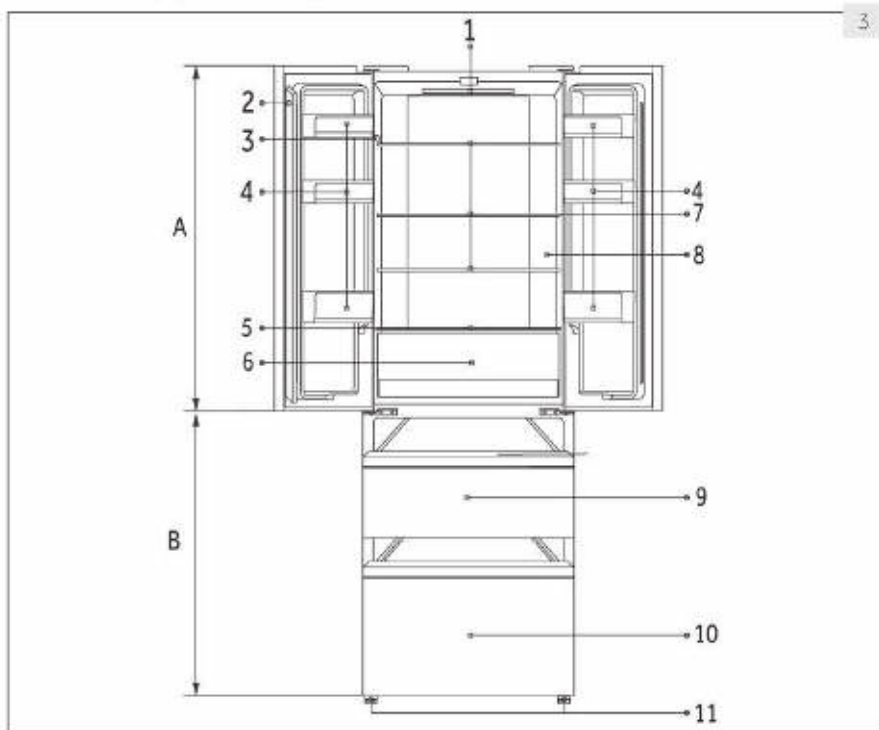

#### A: Refrigerator compartment

- 1 Refrigerator LED lamp
- 2 Door beam
- 3 Rating plate
- 4 Door rack
- 5 My Zone drawer glass cover
- 6 My Zone drawer
- 7 Glass shelf
- 8 O.K.-temperature indicator (optional)

#### B: Freezer compartment

- 9 Upper freezer storage drawer
- 10 Lower freezer storage drawer
- 11 Adjustable feet

Control panel (Fig. 4) HB16\*

HB17\*/HB15\*/FD15\*/HFR5719\*

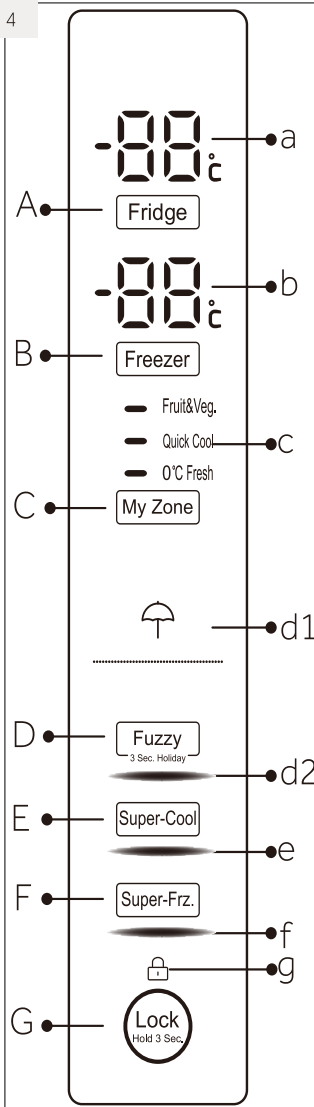

**Keys:**

- A Fridge temperature setting
- B Freezer temperature setting
- C MyZone setting
- D Fuzzy mode and Holiday function on/off (HB16\*)
- E Super-Cool function on/off
- F Super-Freeze function on/off
- G Panel lock/unlock

**Indicators:**

- a Temperature fridge compartment
- b Temperature freezer compartment
- c My Zone function
- d1 Holiday function
- d2 Fuzzy mode (HB16\*)
- e Super-Cool function
- f Super-Freeze function
- g Panel lock

HB15

**Keys:**

- D Auto Set mode and Holiday function on/off (HB17\*/HB15\*/FD15\*/HFR5719\*)

**Indicators:**

- d2 Auto Set mode (HB17\*/HB15\*/FD15\*/HFR5719\*)

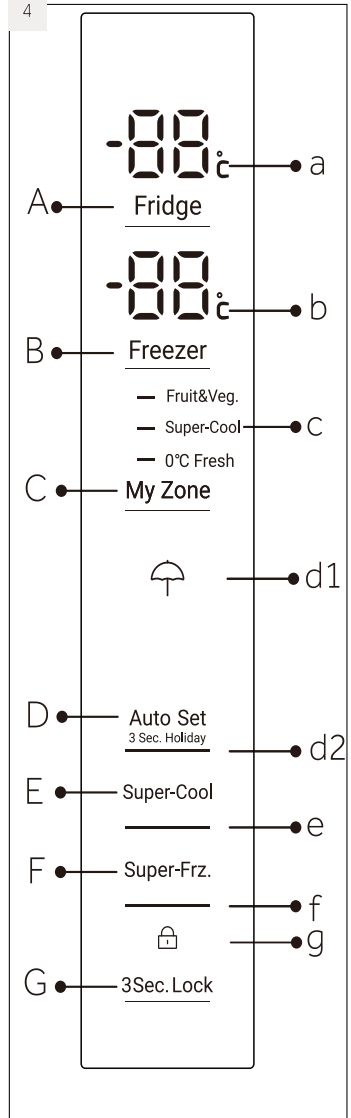

## 5.1 Before first use

- ▶ Remove all packaging materials, keep them out of children`s reach and dispose them in an environmentally friendly manner.
- ▶ Clean the inside and outside of the appliance with water and a mild detergent before putting any food in it.
- ▶ After the appliance has been levelled and cleaned, wait for at least 2 hours before connecting it to the power supply. See Section INSTALLATION.
- ▶ Precool the compartments at high settings before loading with food. The function Super-Freeze helps to cool down the freezer compartment quickly.
- ▶ The refrigerator temperature and freezer temperature are automatically set to 5° C and -18° C respectively. These are the recommended settings. If desired, you can change these temperatures manually. Please see MANUAL ADJUSTING MODE.

## 5.2 Sensor keys

The buttons on the control panel are sensor keys, which already respond when lightly touched with the finger.

## 5.3 Switch on /off the appliance

The appliance is in operation as soon as it is connected to the power supply.

When the appliance is powered on for the first time, the actual refrigerator and freezer temperatures ("a" and "b") are displayed. The display will flash. If the doors are closed it will switch off after 30 seconds. Maybe the panel lock is active.



### Notice: Presettings

- ▶ The appliance is preset to the recommended temperature of 5°C (refrigerator) and -18°C (freezer). Under normal ambient condition you need not to set a temperature
- ▶ The presetting function for the My Zone drawer is Fruit&Veg.
- ▶ When the appliance is switched on after disconnection from the main power supply, it may take up to 12 hours for the correct temperatures to be reached.

Empty the appliance before switching off. To switch off the appliance, pull the power cord out off the power socket.

## 5.4 Standby-mode

The display screen turns off automatically 30 seconds after pressing a key. The display will be automatically locked. It lights up automatically by touching any key or opening the door/drawer.

HB16\*

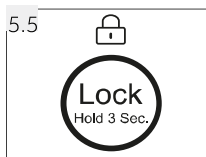

HB17/HB15\*/HFR5719\*

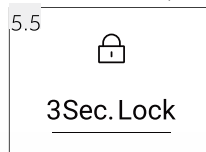

## 5.5 Lock/unlock panel



### Notice: Panel lock

The control panel is automatically blocked against activation if 30 seconds no key is touched. For any settings the control panel must be unlocked.

- ▶ Touch key "G" for 3 seconds to block all panel elements against activation (Fig. 5.5). The related indicator "d" is now displayed.
- ▶ For unlocking touch again the key.

## 5.6 Door opening alarm

When one of the refrigerator doors is opened for more 1 minute (HB15\*/HB16\*/HB17) or 3 minutes (HFR5719\*), the door opening alarm will sound. The alarm can be silenced by closing the door. If the door is left open for more than 7 minutes, the light inside the refrigerator and control panel illumination will automatically switch off.

## 5.7 Select the working mode

You may need to select one of the following two ways to set the appliance

HB16\*

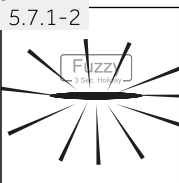
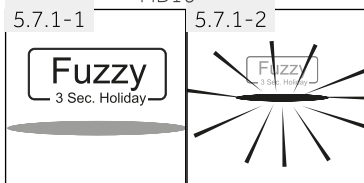

### 5.7.1 Fuzzy mode /Auto Set mode

If you do not have any special requirements, we recommend that you use fuzzy /Auto Set mode. In the mode, the appliance can automatically adjust the temperature setting according to the ambient temperature and temperature change in the appliance. This function is totally hand free.

1. Unlock the panel by touching key "G" if it is locked (Fig. 5.5).
2. Touch key "D" (Fuzzy) (Fig. 5.7.1-1).
3. Indicator "d2" illuminates and the function is activated (Fig. 5.7.1-2).

By repeating the above steps or selecting another function this function can be switched off again.

HFR5719\*/HB17/HB15\*

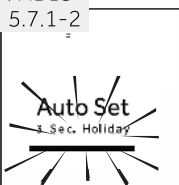
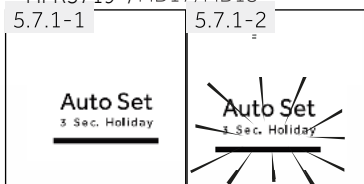

### 5.7.2 Manual adjusting mode

If you want to manually adjust the temperature of the appliance in order to store a particular food, you can set the temperature via a temperature adjusting key:



### Notice: Conflict with other functions

The temperature cannot be adjusted, if any other function (Super-Cool, Super-Freeze, Holiday or Fuzzy/Auto Set) is activated or the display is locked. The corresponding indicator will flash, accompanying with a buzzer

### 5.7.2.1 Adjust the temperature for fridge

1. Unlock the panel by touching key "G" if it is locked (Fig. 5.5).
2. Touch key "A" (Fridge) to select the fridge compartment. The actual temperature in the fridge compartment is displayed (Fig. 5.7.2-1).
3. Touch sequentially key "A" (Fridge) until the desired value of temperature is flashing (Fig. 5.7.2-2). A signal will sound at each key touch. The temperature increases in sequences of 1°C from a minimum of 1°C to a maximum of 9°C. The optimum temperature in the fridge is 5 °C. Colder temperatures mean unnecessary energy consumption.
4. Touch any key except „A" (Fridge) to confirm, or the setting confirms automatically after 5 seconds. Displayed temperature stops flashing.

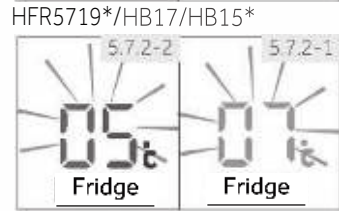
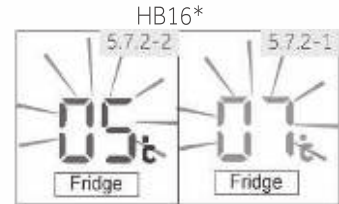

### 5.7.2.2 Adjust the temperature for freezer

1. Unlock the panel by touching key "G" if it is locked (Fig. 5.5).
2. Touch key "B" (Freezer) to select the freezer compartment. The actual temperature in the freezer compartment is displayed (Fig. 5.7.2-3).
3. Touch sequentially key "B" (Freezer) until the desired value of temperature is flashing (Fig. 5.7.2-4). A signal will sound at each key press. The temperature increases in sequences of 1°C from -15°C to -24°C (HB15\*/HB16\*/HB17) or -14°C to -24°C (HFR5719\*). The optimum temperature in the freezer is -18°C. Colder temperatures mean unnecessary energy consumption.
4. Touch any key except "B" (Freezer) to confirm, or the setting confirms automatically after 5 Seconds. Displayed temperature stops flashing.

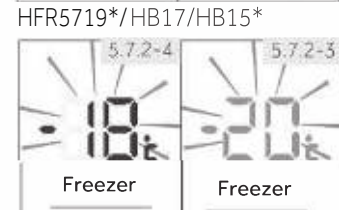
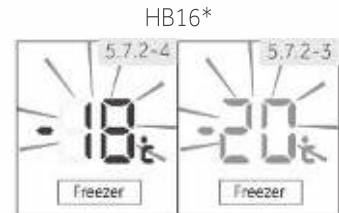

### Notice: Influences on temperatures

The indoor temperatures are influenced by the following factors.

- ▶ Ambient temperature
- ▶ Frequency of door opening
- ▶ Amount of stored foods
- ▶ Installation of the appliance

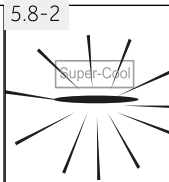
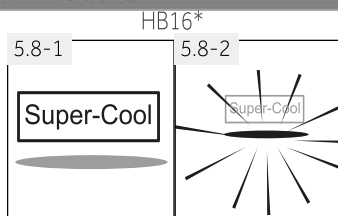

HFR5719\*/HB17/HB15\*

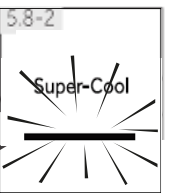
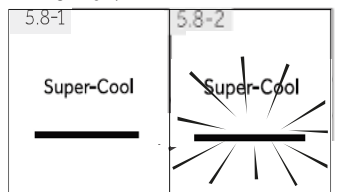

### 5.8 Super-Cool function

Switch on the Super-Cool function if larger quantity of food should be stored (for example after the purchase). The Super-Cool function accelerates the cooling of fresh food and protects the goods already stored from undesirable warming. When the function starts, the temperature is nearly +1°C.

1. Unlock the panel by touching key "G" if it is locked (Fig.5.5)
2. Touch key "E" ( Super Cool) ( Fig.5.8. 1)
3. Indicator "e" illuminates and the function is activated ( Fig 5.8. 2)

By repeating the above steps or selecting an other function this function can be switched off again



#### Notice: Automatically switch off

This function will be automatically disabled when the function has lasted for more than 4 hours

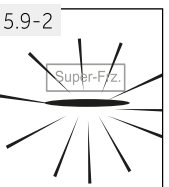
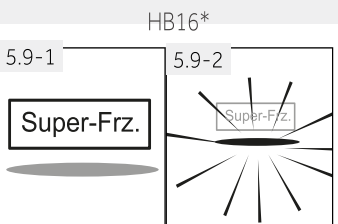

HFR5719\*/ HB17/HB15\*

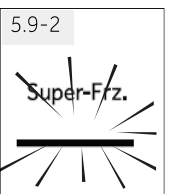
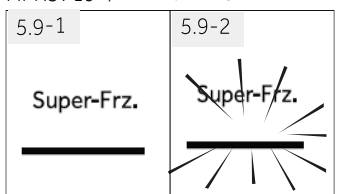

### 5.9 Super-Freeze function

Fresh food should be frozen as quickly as possible to the core. This preserved the best nutritional value, appearance and taste. The Super-Freeze function accelerates the freezing of fresh food and protects the goods already stored from undesirable warming. If you need to freeze a large amount of food once, it is recommended to set the Super-Freeze function on ahead for 24h before the usage of frozen room. When the function starts, the temperature is lower than -24°C.

1. Unlock the panel by touching key "G" if it is locked ( Fig.5.5)
2. Touch key "F" ( Super-Freeze) ( Fig.5.9.-1)
3. Indicator "f" illuminates and the function is activated ( Fig.5.9. 2)

By repeating the above steps or selecting an other function this function can be switched off again



#### Notice: Automatically switch off

The Super Freeze function will automatically switch off after 50 hours. The appliance is then operated at the previously set temperature

## 5.10 Holiday function

This function sets the fridge temperature permanently to 17°C.

This allows to keep the door of the empty fridge closed without causing an odour or mold - during a long absence (e.g. during holiday). The freezer compartment is free for your setting.

1. Unlock the panel by touching key "G" if it is locked (Fig. 5.5).
2. Touch key "D" for 3 seconds (Fig. 5.10). Indicator "d1" illuminates and the function is activated.

By repeating the above steps or selecting an other function this function can be switched off again.



### WARNING!

In Holiday function, The setting of "Fruit&Veg, Quick cool / Super cool, 0°C fresh icons in My zone will be switched off and the temperature of My zone cannot be adjusted. The fridge compartment and My zone will display in the previous setting once exiting the holiday function.

## 5.11 My Zone drawer

The fridge compartment is equipped with a My Zone drawer (Fig. 5.11). Following functions are available:

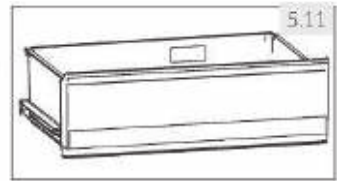
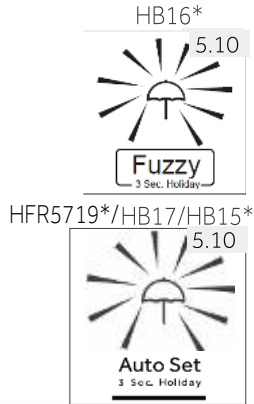

### 5.11.1 Function Fruit & Veg.

This function is suitable to store fresh fruits and vegetables.



### Notice: Fruit & Veg. function

Cold-sensitive fruits like pineapple, avocado, bananas, grapefruits and vegetables such as potatoes, aubergines, beans, cucumbers, zucchini and tomatoes and cheese should not be stored in the My Zone drawer.

### 5.11.2 Function 0°C Fresh

This function sets the temperature in the MyZone drawer to 0°C. Suitable to store of fresh food such as meat or instant products.



### Notice: 0°C Fresh function

- Due to different water contents of meat, some meat with more moisture will be frozen at temperatures lower than 0°C. So "immediately cut" meat should be stored in My Zone box, with temperatures about 0°C

### 5.11.3 Q-Cool (Quick-Cool / Super Cool)

This function allows to quick cool canned beverages in a short time. The temperature in MyZone compartment is set to +2 °C.



#### Notice: MyZone drawer

- ▶ One of the three functions of the My Zone compartment must always be activated
- ▶ To reduce the refrigerator compartment temperature use the Q-Cool / Super Cool function. To increase it, use the Fruit & Veg. function.

HB16\*

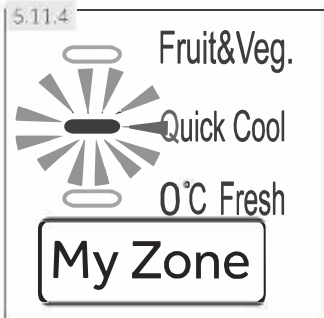

### 5.11.4 Select function for MyZone box

1. Unlock the panel by touching key "G" if it is locked (Fig. 5.5)
2. Touch sequentially "C" (MyZone) until the desired function "c" is flashing (Fig. 5.11.4).
3. After a few seconds indicator "c" will shine permanently and the setting is confirmed.

HFR5719\*/HB17/HB15\*

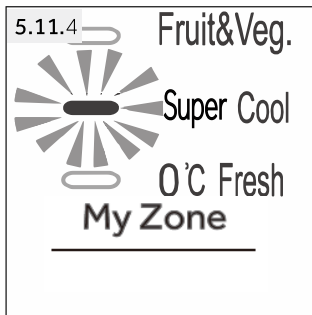



## 5.12 Tips on storing fresh food

### 5.12.1 Storing into the refrigerator compartment

- ▶ Keep your fridge temperature below 5°C.
- ▶ Hot food must be cooled to room temperature before storing in the appliance.
- ▶ Foods stored in the refrigerator should be washed and dried before storing
- ▶ Food to be stored should be properly sealed to avoid odour or taste alterations.
- ▶ Do not store excessive quantities of food. Leave spaces between foods to allow cold air flowing around them, for a better and more homogeneous cooling.
- ▶ Foods eaten daily should be stored at the front of the shelf.
- ▶ Leave a gap between foods and the inner walls, allowing air flowing. In special way don't store foods against the rear wall; foods could freeze against rear wall. Avoid direct contact of food (especially oily or acidic food) with the inner liner, as oil/acid can erode the inner liner. Clean away oily/acid dirt whenever it is found.
- ▶ Frozen food can be gently thawed in the refrigerator compartment. This saves energy.
- ▶ The ageing process of fruit and vegetables such as courgettes, melons, papaya, banana, pineapple, etc. can be accelerated in the refrigerator. Therefore, it is not advisable to store them in the refrigerator. However, the ripening of strongly green fruits can be promoted for a certain period. Onions, garlic, ginger and other root vegetables should also be stored at room temperature.
- ▶ Unpleasant odours inside the fridge are a sign that something has spilled and cleaning is required. See CARE AND CLEANING.
- ▶ Different foods should be placed in different areas according to their properties (Fig.: 5.12.1).

- 1 Butter, cheese, eggs, spices, etc.
- 2 Eggs, canned food, spices, etc.
- 3 Drinks and bottled foods.
- 4 Pickled foods, canned food, etc.
- 5 Meat products, snack foods, etc.
- 6/7 Pasta, milk, tofu, dairy, etc.
- 8 Moist Zone drawer:  
Fruit, vegetables, salad (Fruit & Veg.)  
canned beverages (Q-Cool / Super Cool)  
Raw fresh food (0°C Fresh)

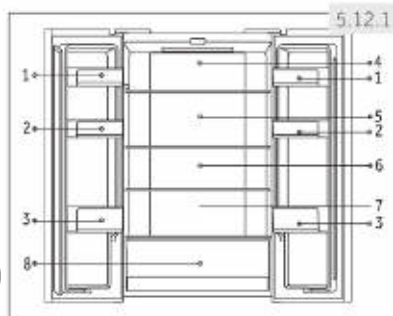

### 5.12.2 Storage into the freezer compartment

- ▶ Keep the freezer temperature at -18°C.
- ▶ 24 hours before freezing switch on the Super-Freeze function; -for small quantities of food 4-6 hours are sufficient.
- ▶ Hot food must be cooled to room temperature before storing in the freezer compartment.
- ▶ Food cut into small portions will freeze faster and be easier to defrost and cook. The recommended weight for each portion is less than 2.5 kg
- ▶ It is better to pack food before putting it into the freezer. The outside of the packaging must be dry to avoid bags sticking together. Packaging materials should be odour-free, airtight, non-poisonous and nontoxic.
- ▶ In order to avoid expiration of storage periods, please note the freezing date, time limit and name of the food on the packaging according to the storage periods of different foods.
- ▶ **WARNING!** Acid, alkali and salt etc. could erode the internal surface of the freezer. Do not place the food having these substances (e.g. sea fish) directly on the internal surface. Salt water in the freezer should be cleaned up immediately.
- ▶ Do not exceed the food storage times recommended by the manufacturers. Only take the required amount of food out of the freezer.
- ▶ Consume defrosted food quickly. Defrosted food cannot be re-frozen unless it is first cooked, otherwise it may be less edible.
- ▶ Do not load excessive quantities of fresh food in the freezer compartment. Refer to the freezing capacity of the freezer – See TECHNICAL DATA or data at the type plate.
- ▶ Food can be stored in the freezer at a temperature of at least -18°C for 2 to 12 months, depending on its properties (e.g., meat: 3-12 months, vegetables: 6-12 months)
- ▶ When freezing fresh food, avoid bringing it in contact with already frozen food. Risk of thawing!

### 5.12.3 When storing commercially frozen foods, please follow these guidelines:

- ▶ Always follow manufacturers' guidelines for the length of time you should store food for. Do not exceed these guidelines!
- ▶ Try to keep the length of time between purchase and storage as short as possible to preserve food quality.
- ▶ Buy frozen foods, which have been stored at a temperature of -18 °C or below.
- ▶ Avoid buying food which has ice or frost on the packaging – This indicates that the products might have been partially defrosted and refrozen at some point – temperature rises affect the quality of food.



## Energy saving tips

- ▶ Make sure the appliance is properly ventilated (see INSTALLATION).
- ▶ Do not install the appliance in direct sunlight or in the near of heat sources (e.g. stoves, heaters).
- ▶ Avoid unnecessarily low temperature in the appliance. The energy consumption increases the lower the temperature in the appliance is set
- ▶ Functions like SUPER-FREEZE or SUPER-COOL /Q- COOL consume more energy
- ▶ Allow warm food to cool down before placing it in the appliance\*
- ▶ Open the appliance door as little and as briefly as possible\*
- ▶ Do not overfill the appliance to avoid obstructing the air flow\*
- ▶ Avoid air within the food packaging\*
- ▶ Keep door seals clean so that the door always closes correctly\*
- ▶ Defreeze frozen food in the fridge storage compartment\*
- ▶ The most energy-saving configuration requires the appliance keep drawers, food box and shelves on factory-fresh condition, and food should not be placed close to the outlet of air flow.

## Replacing the LED-lamps

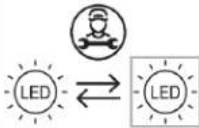

Replaceable (LED only) light source by a professional

This product contains a light source of energy efficiency class G.

Compartment	Energy efficiency class	Model
Refrigerator	G	HB15FPAA FD15FPAA HB17FPAA HB16FMAAA HFR5719ENMG HFR5719ENMP HFR5719ENPB



## Notice: Differences depending on model

Due to different models, your product may not have all of the following features. Please refer to chapter PRODUCT DESCRIPTION.



### 7.1 Multi-air-flow

The refrigerator is equipped with a multi-air-flow system, with which cool air flows are located on every shelf level (Fig. 7.1). This helps to maintain a uniform temperature to ensure that your food is kept fresher for longer.



### 7.2 Adjustable shelves

The height of the shelves can be adjusted to fit your storage needs.

1. To relocate a shelf, remove it first by uplifting its hind edge (1) and pulling it out (2) (Fig. 7.2).
2. To reinstall it, put it on the lugs on both sides and push it to the most rearward position until the rear of the shelf is fixed inside the slots in the sides.



## Notice: Shelves

Ensure that all ends of a shelf are level.

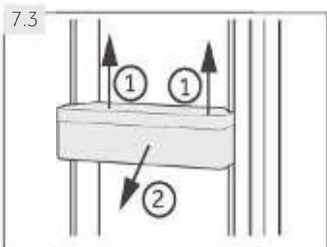

### 7.3 Removable door racks

The door racks can be removed for cleaning:

Place hands on each side of the rack, lift it upwards (1) and pull it out (2) (Fig. 7.3).

In order to insert the door rack, the above steps are carried out in reverse order.

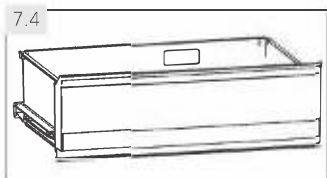

### 7.4 My Zone drawer

For use and setting of the My Zone compartment (Fig. 7.4) please check section USE (My Zone drawer).

### 7.5 OPTIONAL: OK-temperature indicator

The OK-temperature (Fig. 7.5) indicator can be used to determine temperatures below +4°C. Gradually reduce the temperature if the sign does not indicate "OK".

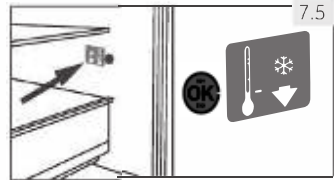

#### Notice: OK-sticker

When the appliance is switched on, it may take up to 12 hours for the correct temperatures to be reached.

### 7.6 Removable freezer drawer

To remove the drawer out, pull out to the maximum extent (1), lift and remove (2) (Fig. 7.6).

In order to insert the drawer, the above steps are carried out in reverse order.

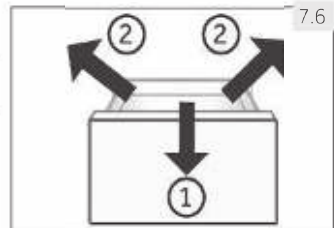

### 7.7 Removable connection rod

The rod can be removed after removing the top freezer drawer (Fig. 7.7):

1. Press the bucket (1) of plastic holder (A) and move out (2).
2. Repeat step 1 on the other side.
3. Remove (3) the connecting rod (B).

In order to insert the connection rod, the above steps are carried out in reverse order.

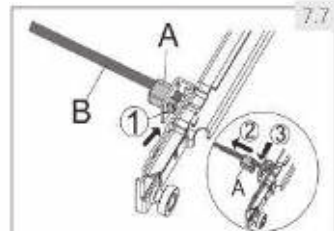

(HB16FM\*\*\* / HB16FC\*\*\*/HB16FB\*\*\*)

### 7.8 3D-freezer drawer

The freezer drawers (Fig. 7.8) can be extended straightly and completely. They are mounted on easy-roll telescopic runners, so that you can store and remove the freezing good comfortable. Because of the automatic door closing mechanism the handling is easy and you save energy.

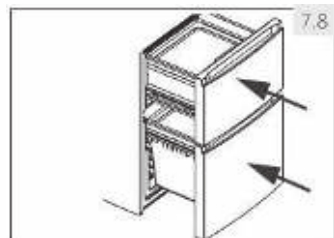

#### WARNING!

Do not overload the drawers: Max. load of each drawer: 35 kg!.

7.9-1



7.9-2



## 7.9 Ice cube tray

1. Fill the ice cube tray 3/4 full of water and put it into one of the freezer storage drawer (Fig. 7.9-1).
2. Twist the ice cube tray slightly or hold it under flowing water to loosen the ice cubes (Fig. 7.9-2).

7.10-1

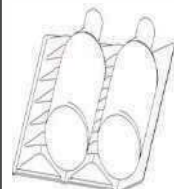

7.10-2

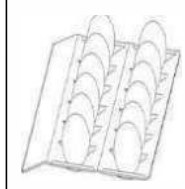

## 7.10 Wine rack & Egg tray

1. Keep it flat.
2. Follow the gate well to put wine (Fig. 7.10-1)
3. The reverse side is for eggs (Fig. 7.10-2)

## 7.11 The Light

The LED interior light comes on when the door is opened. The performance of the lights is not affected by any of the appliances other settings

**WARNING!**

Disconnect the appliance from the power supply before cleaning.

**8.1 General**

Clean the appliance when only little or no food is stored.

The appliance should be cleaned every four weeks for good maintenance and to prevent bad stored food odours.

**WARNING!**

- ▶ Do not clean the appliance with hard brushes, wire brushes, detergent powder, petrol, amyl acetate, acetone and similar organic solutions, acid or alkaline solutions. Please clean with special refrigerator detergent to avoid damage.
  - ▶ Do not spray or flush the appliance during cleaning.
  - ▶ Do not use water spray or steam to clean the appliance.
  - ▶ Do not clean the cold glass shelves with hot water. Sudden temperature change may cause the glass to break.
  - ▶ Do not touch the inside surface of the freezer storage compartment, especially with wet hands, as your hands may freeze onto the surface.
  - ▶ In case of heating check the condition of frozen goods.
- 
- ▶ Always keep the door gasket clean.
  - ▶ Clean the inside and housing of the appliance with a sponge dampened in warm water and neutral detergent (Fig. 8.1).
  - ▶ Rinse and dry with soft cloth.
  - ▶ Do not clean any of the parts of the appliance in a dishwasher.
  - ▶ Clean the accessory only with warm water and mild neutral detergent.
  - ▶ Allow at least 5 minutes before restarting the appliance as frequent starting may damage the compressor.

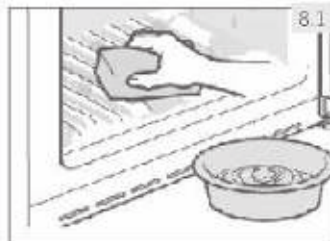
**8.2 Defrosting**

The defrosting of the refrigerator and the freezer compartment are done automatically; no manual operation is needed.

**8.3 Replacing the LED-lamp****WARNING!**

Do not replace the LED lamp yourself; it must only be replaced by either the manufacturer or the authorised service agent.

The lamp adopts LED as its light source, featuring low energy consumption and long service life. If there is any abnormality, please contact the customer service. See CUSTOMER SERVICE.

### Parameters of the lamp:

Voltage 12V; Max Power: 2 W

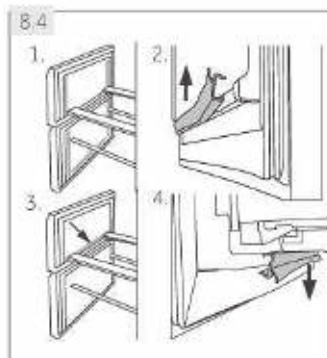

## 8.4 Removable auxiliary door gaskets

There are six auxiliary door gaskets on the upper and lower freezer drawer.

1. Locate the five indicated door gaskets on the upper and lower freezer drawer (Fig. 8.4-1.).
2. Make sure the bent slices of the gaskets point inwards when attaching (Fig. 8.4-2.).
3. Locate the **lower** gasket of the upper drawer as indicated (Fig. 8.4-3.).
4. Make sure the bent slice of this gasket points downwards when attaching (Fig. 8.4-4.).

You get these gaskets as well as the revolving door / drawer gaskets via the customer service (see warranty card).

## 8.5 Non-use for a longer period

If the appliance is not used for an extended period of time, and you will not use the Holiday-function for the refrigerator:

- ▶ Take out the food.
- ▶ Unplug the power cord.
- ▶ Clean the appliance as described above.
- ▶ Keep the door and freezer drawers/door open to prevent the creation of bad odours inside.



### Notice: Switch off

Turn the appliance off only if strictly necessary.

## 8.6 Moving the appliance

1. Remove all food and unplug the appliance.
2. Secure shelves and other moveable parts in the fridge and the freezer with adhesive tape.
3. Do not tilt the refrigerator more than 45° to avoid damaging the refrigerating system.



### WARNING!

- ▶ Do not lift the appliance by its handles.
- ▶ Never place the appliance horizontally on the ground.



Many occurring problems could be solved by yourself without specific expertise. In case of a problem please check all shown possibilities and follow below instructions before you contact an after sales service. See CUSTOMER SERVICE.



### WARNING!

- ▶ Before maintenance, deactivate the appliance and disconnect the mains plug from the mains socket.
- ▶ Electrical equipment should be serviced only by qualified electrical experts, because improper repairs can cause considerable consequential damages.
- ▶ A damaged supply should only be replaced by the manufacturer, its service agent or similarly qualified persons in order to avoid a hazard.

## 9.1 Troubleshooting table

Problem	Possible Cause	Possible Solution
The compressor does not work.	<ul style="list-style-type: none"> <li>• Mains plug is not connected in the mains socket.</li> <li>• The appliance is in the defrosting cycle.</li> </ul>	<ul style="list-style-type: none"> <li>• Connect the mains plug.</li> <li>• This is normal for an automatic defrosting.</li> </ul>
The appliance runs frequently or runs for a too long period of time.	<ul style="list-style-type: none"> <li>• The indoor or outdoor temperature is too high.</li> <li>• The appliance has been off power for a period of time.</li> <li>• A door/drawer of the appliance is not tightly closed.</li> <li>• The door/drawer has been opened too frequently or for too long.</li> <li>• The temperature setting for the freezer compartment is too low.</li> <li>• The door/drawer gasket is dirty, worn, cracked or mismatched.</li> <li>• The required air circulation is not guaranteed.</li> </ul>	<ul style="list-style-type: none"> <li>• In this case, it is normal for the appliance to run longer.</li> <li>• Normally, it takes 8 to 12 hours for the appliance to cool down completely.</li> <li>• Close the door/drawer and ensure the appliance is located on a level ground and there is no food or container jarring the door.</li> <li>• Do not open the door/drawer too frequently.</li> <li>• Set the temperature higher until a satisfactory refrigerator temperature is obtained. It takes 24 hours for the refrigerator temperature to become stable.</li> <li>• Clean the door/drawer gasket or replace them by the customer service.</li> <li>• Ensure adequate ventilation.</li> </ul>
The inside of the refrigerator is dirty and/or smells.	<ul style="list-style-type: none"> <li>• The inside of the refrigerator needs cleaning.</li> <li>• Food of strong odour is stored in the refrigerator.</li> </ul>	<ul style="list-style-type: none"> <li>• Clean the inside of the refrigerator.</li> <li>• Wrap the food thoroughly.</li> </ul>

Problem	Possible Cause	Possible Solution
It is not cold enough inside the appliance.	<ul style="list-style-type: none"> <li>The temperature is set too high.</li> <li>Too warm goods has been stored.</li> <li>Too much food has been stored at one time.</li> <li>The goods are too close to each other.</li> <li>A door/drawer of the appliance is not tightly closed.</li> <li>The door/drawer has been opened too frequently or for too long.</li> </ul>	<ul style="list-style-type: none"> <li>Reset the temperature.</li> <li>Always cool down goods before storing them.</li> <li>Always store small quantities of food.</li> <li>Leave a gap between several foods allowing air flowing.</li> <li>Close the door/drawer.</li> <li>Do not open the door/drawer too frequently.</li> </ul>
It is too cold inside the appliance.	<ul style="list-style-type: none"> <li>The temperature is set too low.</li> <li>The Power-Freezer function is activated or is running too long.</li> </ul>	<ul style="list-style-type: none"> <li>Reset the temperature.</li> <li>Switch off the Power-Freezer function.</li> </ul>
Moisture formation on the inside of the refrigerator compartment.	<ul style="list-style-type: none"> <li>The climate is too warm and too damp.</li> <li>A door/drawer of the appliance is not tightly closed.</li> <li>The door/drawer has been opened too frequently or for too long.</li> <li>Food containers or liquids are left open.</li> </ul>	<ul style="list-style-type: none"> <li>Increase the temperature.</li> <li>Close the door/drawer.</li> <li>Do not open the door/drawer too frequently.</li> <li>Let hot foods cool to room temperature and cover foods and liquids.</li> </ul>
Moisture accumulates on the refrigerators outside surface or between the doors/door and drawer.	<ul style="list-style-type: none"> <li>The climate is too warm and too damp.</li> <li>The door/drawer is not closed tightly. The cold air in the appliance and the warm air outside it condensates.</li> </ul>	<ul style="list-style-type: none"> <li>This is normal in damp climate and will change when the humidity decreases.</li> <li>Ensure that the door/drawer is tightly shut.</li> </ul>
Strong ice and frost in the freezer compartment.	<ul style="list-style-type: none"> <li>The goods were not adequately packaged.</li> <li>A door/drawer of the appliance is not tightly closed.</li> <li>The door/drawer has been opened too frequently or for too long.</li> <li>The door/drawer gasket is dirty, worn, cracked or mismatched.</li> <li>Something on the inside prevents the door/drawer to close properly.</li> </ul>	<ul style="list-style-type: none"> <li>Always pack the goods well.</li> <li>Close the door/drawer.</li> <li>Do not open the door/drawer too frequently.</li> <li>Clean the door/drawer gasket or replace them by new ones.</li> <li>Reposition the shelves, door racks, or internal containers to allow the door/drawer to close.</li> </ul>
The appliance makes abnormal sounds.	<ul style="list-style-type: none"> <li>The appliance is not located on level ground.</li> <li>The appliance touches some object around it.</li> </ul>	<ul style="list-style-type: none"> <li>Adjust the feet to level the appliance.</li> <li>Remove objects around the appliance.</li> </ul>

Problem	Possible Cause	Possible Solution
A slight sound is to be heard similar to that of flowing water.	<ul style="list-style-type: none"> <li>This is normal.</li> </ul>	<ul style="list-style-type: none"> <li>-</li> </ul>
You will hear an alarm beep.	<ul style="list-style-type: none"> <li>The fridge storage compartment door is open.</li> </ul>	<ul style="list-style-type: none"> <li>Close the door or silence the alarm manually.</li> </ul>
You will hear a faint hum.	<ul style="list-style-type: none"> <li>The anti-condensation system is working.</li> </ul>	<ul style="list-style-type: none"> <li>This prevents condensation and is normal.</li> </ul>
The interior lighting or cooling system does not work.	<ul style="list-style-type: none"> <li>Mains plug is not connected in the mains socket.</li> <li>The power supply is not intact.</li> <li>The LED-lamp is out of order.</li> </ul>	<ul style="list-style-type: none"> <li>Connect the mains plug.</li> <li>Check the electrical supply to the room. Call the local electricity company!</li> <li>Please call the service for changing the lamp.</li> </ul>
The sides of the cabinet and door strip get warm.	<ul style="list-style-type: none"> <li>This is normal.</li> </ul>	<ul style="list-style-type: none"> <li>-</li> </ul>

## 9.2 Power interruption

In the event of a power cut, food should remain safely cold for about 12 hours. Follow these tips during a prolonged power interruption, especially in summer:

- ▶ Open the door/drawer as few times as possible.
- ▶ Do not put additional food into the appliance during a power interruption.
- ▶ If prior notice of a power interruption is given and the interruption duration is longer than 12 hours, make some ice and put it in a container in the top of the refrigerator compartment.
- ▶ An inspection of the goods is required immediately after the interruption.
- ▶ As temperature in the refrigerator will rise during a power interruption or other failure, the storage period and edible quality of food will be reduced. Any food that defrosts should be either consumed, or cooked and refrozen (where suitable) soon afterwards in order to prevent health risks.



### Notice: Memory function during power interruption

After restoration of power the appliance continues with the settings that were set before the power failure.

- ▶ To contact the technical assistance, visit our website: <https://corporate.haier-europe.com/en/>  
Under the section "website", choose the brand of your product and your country. You will be redirected to the specific website where you can find the telephone number and form to contact the technical assistance

## 10.1 Unpacking



### WARNING!

- ▶ The appliance is heavy. Always handle with at least two persons.
  - ▶ Keep all packaging materials out of children's reach and dispose them in an environmentally friendly manner.
- 
- ▶ Take the appliance out of the packaging.
  - ▶ Remove all packaging materials.

## 10.2 Environmental conditions

The room temperature should always be between 10° C and 43° C, since it can influence the temperature inside the appliance and its energy consumption. Do not install the appliance near other heat-emitting appliances (ovens, refrigerators) without isolation.

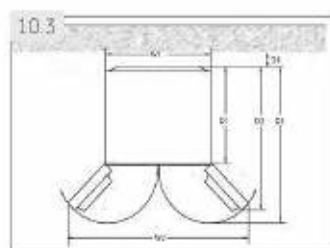

## 10.3 Space requirement

Required space when door is opened (Fig. 10.3):

Width in mm		Depth in mm			Distance to wall in mm
W1	W2	D1	D2	D3	D4
700	1188	600	887	966	100

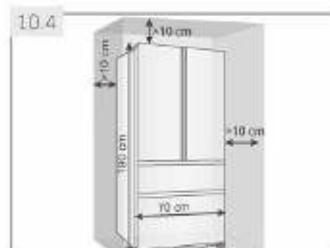

## 10.4 Ventilaton cross-section

To achieve sufficient ventilation of the appliance for safety reasons, the information of the required ventilation cross sections must be observed (Fig. 10.5).

For a free standing appliance: this refrigerating appliance is not intended to be used as a built-in appliance

### 10.5 Aligning the appliance

The appliance should be placed on a flat and solid surface.

1. Tilt the appliance slightly backwards (Fig. 10.5).
2. Set the feet to the desired level.
3. The stability can be checked by alternately bumping on the diagonals. The slightly swaying should be the same in both directions. Otherwise the frame can warp; possible leaking door seals are the result. A low tendency to the rear facilitates the closing of the door.

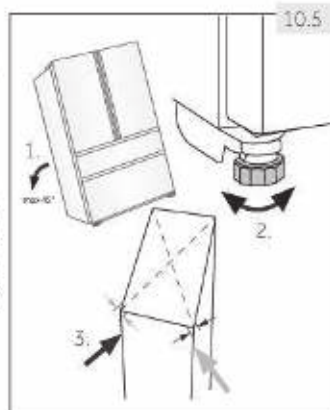

### 10.6 Fine tuning of the doors

If the doors are not in one level, this mismatch can be remedied by following:

#### 10.6.1 Using adjustable foot

Rotate the adjustable foot according to the direction of arrow (Fig. 10.6-1) to turn up or down the foot.

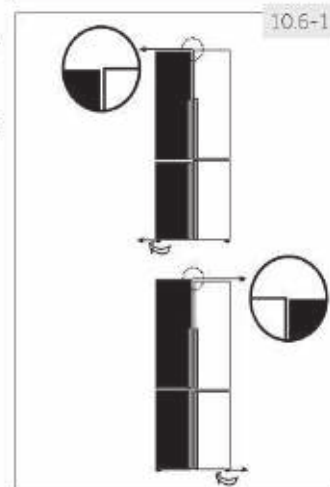

#### 10.6.2 Using spacers

- ▶ Open the upper door and lift it.
- ▶ Carefully clip the spacer (enclosed in the accessory bag) in the white plastic ring of the middle hinge by hand or using tools like pliers (Fig. 10.6-2). Do not scratch or bruise the door.

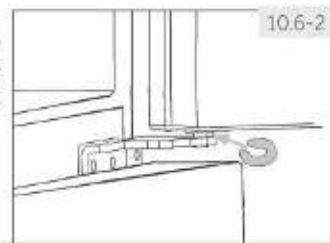

#### Notice: Levelling

In the future use of refrigerator, doors uneven phenomenon may occur to the weight of stored food. Then please adjust according to the above methods.

10.7

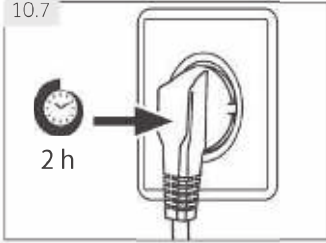

## 10.7 Waiting time

To the maintenance-free lubrication oil is located in the capsule of the compressor. This oil can get through the closed pipe system during slanting transport. Before connecting the appliance to the power supply you have to wait 2 hours (Fig. 10.7) so that the oil runs back into the capsule.

## 10.8 Electrical connection

Before each connection check if:

- ▶ power supply, socket and fusing are appropriate to the rating plate.
- ▶ the power socket is earthed and no multi-plug or extension.
- ▶ the power plug and socket are strictly according.

Connect the plug to a properly installed household socket.



### WARNING!

To avoid risks a damaged power cord must be replaced by the customer service (see warranty card).

When positioning the appliance, ensure the supply cord is not trapped or damaged.

Do not locate multiple portable socket-outlets or portable power supplies at the rear of the appliance.



Taking care to avoid causing a fire by igniting flammable material.

- extended temperate: 'this refrigerating appliance is intended to be used at ambient temperatures ranging from 10 °C to 32 °C';
- temperate: 'this refrigerating appliance is intended to be used at ambient temperatures ranging from 16 °C to 32 °C';
- subtropical: 'this refrigerating appliance is intended to be used at ambient temperatures ranging from 16 °C to 38 °C';
- tropical: 'this refrigerating appliance is intended to be used at ambient temperatures ranging from 16 °C to 43 °C';

## 11.1 Product fiche

Trade mark	Haier	
Model identifier	HB15FPAA/HB17FPAA FD15FPAA HB16FMAA	HFR5719ENMG/HFR5719ENMP HFR5719ENPB
Category of the model	Refrigerator-freezer	
Energy efficiency class	F	E
Annual energy consumption (kWh/year) <sup>1)</sup>	371	298
Volume cooling (L)	306	306
Volume freezing (L)****	140	140
Star rating	✱✱✱✱	
Temperature of other compartments > 14°C	Non applicable	
Frostfree system	Yes	
Temperature rise time (h)	12	12
Freezing capacity (kg/24h)	9	10
Climate class This appliance is intended to be used at an ambient temperature between 10 °C and 43°C.	SN/N/ST/T	
Noise emission class and airborne acoustical noise emissions (db(A) re 1pW)	C(38)	C(37)
Construction type	Freestanding	

<sup>1)</sup> based on standard test results for 24 hours. Actual energy consumption will depend on how the appliance is used and where it is located.

## 11.2 Additional technical data

Total volume (L)	446	446
Voltage / Frequency	220-240V ~/50Hz	
Input power (W)	120	
Input current (A)	1.5	
Main fuse (A)	16	
Coolant/amount	HB15FPAAA/HB17FPAA/FD15FPAA HFR5719ENMG/HFR5719ENMP/HFR5719ENPB	R600a / 65g R600a/62g
Dimensions (D/W/H in mm)	675x700x1900	

11.3 Standards and directives  and 

This product meets the requirements of all applicable EC and UKCA directives with the corresponding harmonised standards, which provide for CE and UKCA markings.

# 12- Customer Service

GB

We recommend our Haier Customer Service and the use of original spare parts.  
If you have a problem with your appliance, please first check section TROUBLESHOOTING.

If you cannot find a solution there, please contact

- ▶ your local dealer or
- ▶ the Service & Support area at [www.haier.com](http://www.haier.com) where you can find telephone numbers and FAQs and where you can activate the service claim.

To contact our Service, ensure that you have the following data available.

The information can be found on the rating plate.

Model \_\_\_\_\_ Serial No. \_\_\_\_\_

Also check the Warranty Card supplied with the product in case of warranty.

For general business enquiries please find below our addresses in Europe:

## ▶ AVAILABILITY OF SPARE PARTS

Thermostats, temperature sensors, printed circuit boards and light sources are available for a minimum period of seven years after placing the last unit of the model on the market.

Door handles, door hinges, trays and baskets for a minimum period of seven years and door gaskets for a minimum period of 10 year, after placing the last unit of the model on the market.

## ▶ GUARANTEE

Minimum guarantee is: 2 years for EU Countries, 3 years for Turkey, 1 year for UK, 1 year for Russia, 3 years for Sweden, 2 years for Serbia, 5 years for Norway, 1 year for Morocco, 6 months for Algeria, Tunisia no legal warranty required.

### European Haier addresses

Country*	Postal address	Country*	Postal address
Italy	Haier Europe Trading SRL Via De Cristoforis, 12 21100 Verese ITALY	France	Haier France SAS 3-5 rue des Gravier 92200 Neuilly sur Seine FRANCE
Spain Portugal	Haier Iberia SL Pg. Garcia Faria, 49-51 08019 Barcelona SPAIN	Belgium-FR Belgium-NL Netherlands Luxembourg	Haier Benelux SA Anderlecht Route de Lennik 451 BELGIUM
Germany Austria	Haier Deutschland GmbH Hewlett-Packard-Str. 4 D-61352 Bad Homburg GERMANY	Poland Czechia Hungary Greece Romania Russia	Haier Poland Sp. zo.o. Al. Jerozolimskie 181B 02-222 Warszawa POLAND
United Kingdom	Haier Appliances UK Co.Ltd. One Crown Square Church Street East Woking, Surrey, GU21 6HR UK		

- ▶ For further information about the product, please consult <https://eprel.ec.europa.eu/> or scan the QR on the energy label supplied with the appliance







**Haier**



# Manuel d'utilisation

## Réfrigérateur-congélateur

FD15FPAA

HB15FPAA

HB16FMAA

HB17FPAA

HB16FMAAA

HFR5719ENMP

HFR5719ENMG

HFR5719ENPB

**Haier**

FR

## Nous vous remercions d'avoir acheté un produit Haier.

Veuillez lire attentivement ces instructions avant d'utiliser l'appareil. Ces instructions sont des informations utiles vous permettant de mieux exploiter cet appareil, et vous assurer une installation, une utilisation et un entretien sécurisés et adéquats.

Veuillez bien garder ce manuel et toujours vous y référer pour une utilisation sécurisée et adéquate de l'appareil.

Si vous devez vendre, donner ou abandonner l'appareil pour cause de déménagement, assurez-vous également de laisser ce manuel afin que le prochain utilisateur puisse maîtriser l'appareil, notamment les règles de sécurité.

### Légende



**Avertissement - Consignes importantes de sécurité**



Renseignements généraux et conseils



Informations sur l'environnement

### Mise au rebut



Contribuez à la protection de l'environnement et de la santé humaine. Veuillez mettre les emballages au rebut dans les espaces prévus pour leur recyclage. Contribuez à recycler les déchets d'appareils électriques et électroniques. Ne mettez pas au rebut les appareils marqués de ce symbole avec les déchets ménagers. Veuillez déposer l'appareil à votre usine de recyclage locale, ou prendre contact avec votre bureau municipal.



### AVERTISSEMENT !

#### Risque de blessure ou d'asphyxie !

Les réfrigérants et les gaz doivent être mis au rebut par des professionnels. Avant toute mise au rebut, assurez-vous que la tuyauterie du système de réfrigération n'est pas endommagée. Débranchez l'appareil du secteur. Coupez les câbles de réseau et mettez-les au rebut. Retirez les plateaux et coffrets ainsi que le verrou de porte et les joints, pour éviter qu'un enfant ou un animal domestique ne reste coincé dans l'appareil.

1- Consignes de sécurité.....	4
2- Utilisation prévue.....	9
3- Description du produit.....	10
4- Panneau de commande.....	11
5- Utilisation.....	12
6- Conseils pour économiser de l'énergie.....	20
7- Équipement.....	21
8- Entretien et nettoyage.....	24
9- Dépannage.....	26
10- Installation.....	29
11- Informations techniques.....	32
12- Service client.....	33

Avant de mettre l'appareil en marche pour la première fois, veuillez lire les consignes de sécurité ci-après :



## AVERTISSEMENT !

### Avant la première utilisation

- ▶ Vérifiez que l'appareil n'a subi aucun dommage lié au transport.
- ▶ Retirez tous les emballages et tenez-les hors de portée des enfants.
- ▶ Attendez au moins deux heures avant d'installer l'appareil pour une meilleure efficacité du système de réfrigération.
- ▶ Il faut toujours au moins deux personnes pour la manipulation de l'appareil car il est lourd.

### Installation

- ▶ Placez l'appareil dans un endroit bien ventilé. Laissez un espace d'au moins **10** cm de haut et 10 cm autour de l'appareil.
- ▶ Ne placez jamais l'appareil dans une zone ou à un endroit humide où il pourrait être éclaboussé par de l'eau. Nettoyez et séchez les éclaboussures d'eau et les tâches à l'aide d'un chiffon doux et propre.
- ▶ N'installez pas l'appareil en direction des rayons solaires ou à proximité des sources de chaleur (par exemple, les cuisinières, chauffe-eau).
- ▶ Installez et positionnez l'appareil dans un espace adéquat tenant compte de sa taille et son utilisation.
- ▶ Tenez les ouvertures d'aération de l'appareil ou dans les structures encastrées libres de toute obstruction.
- ▶ Vérifiez que les informations électriques sur la plaque signalétique sont conformes à l'alimentation électrique. Si ce n'est pas le cas, veuillez contacter un électricien.
- ▶ L'appareil fonctionne avec une alimentation de 220~240 VCA/50 Hz. Des fluctuations anormales de tension peuvent entraîner un échec de démarrage ou endommager le régulateur de température ou le compresseur, ou l'appareil peut émettre un bruit anormal pendant le fonctionnement. Dans de tels cas, installez un régulateur automatique.
- ▶ Pour l'alimentation électrique, utilisez une prise avec terre différente facilement accessible. Mettez à la terre cet appareil.

**AVERTISSEMENT !****Installation**

- ▶ **Uniquement pour le Royaume-Uni :** Cet appareil est équipé d'un cordon d'alimentation avec fiche à 3 fils (mise à la terre), répondant aux normes de la prise à 3 fils (mise à la terre). Ne coupez jamais ou ne démontez jamais le troisième fil (mise à la terre). Une fois l'appareil installé, la fiche doit être accessible.
- ▶ N'utilisez pas des adaptateurs multiprises ou des rallonges.
- ▶ Assurez-vous que le câble d'alimentation n'est pas sous le réfrigérateur. Évitez de marcher sur le câble d'alimentation.
- ▶ N'endommagez pas le circuit réfrigérant.

**Utilisation quotidienne**

- ▶ Cet appareil peut être utilisé par des enfants âgés d'au minimum 8 ans, ainsi que par des personnes avec des capacités physiques, sensorielles ou mentales réduites ou sans expérience et connaissances, si elles sont supervisées ou ont été formées à l'utilisation sécurisée de l'appareil et comprennent les risques y relatifs.
- ▶ Tenez les enfants de moins de 3 ans hors de portée de l'appareil, sauf s'ils sont en permanence surveillés.
- ▶ Les enfants ne doivent pas jouer avec l'appareil.
- ▶ En cas de fuite de gaz froid ou de tout autre gaz inflammable aux alentours du réfrigérateur, arrêtez la vanne d'alimentation du gaz qui s'échappe, ouvrez les portes et fenêtres et ne débranchez pas ni ne branchez le câble d'alimentation de l'appareil ou de tout autre appareil.
- ▶ Rassurez-vous que l'appareil est programmé pour fonctionner à une plage de température entre 10 et 43 °C. L'appareil pourrait ne pas bien fonctionner si vous le faites fonctionner pendant longtemps à une température en dessous ou au-dessus de la plage indiquée.
- ▶ Ne placez pas des objets instables (objets lourds, récipients remplis d'eau) au-dessus du réfrigérateur pour éviter tout dommage corporel suite à une chute de l'objet ou un choc électrique causé par le contact avec l'eau.
- ▶ Ne tirez pas sur les étagères de la porte. La porte pourrait se pencher, le rayon des bouteilles pourrait sauter ou l'appareil pourrait basculer.



## AVERTISSEMENT !

### Utilisation quotidienne

- ▶ Ouvrez et fermez les portes uniquement à l'aide des poignées. L'espace entre les portes et le placard est très réduit. N'envoyez pas vos mains dans ces endroits pour éviter de coincer vos doigts. Ouvrez ou fermez les portes du réfrigérateur uniquement lorsque les enfants ne se trouvent pas près du réfrigérateur.
- ▶ Évitez de ranger ou utiliser des produits inflammables, des explosifs ou des matières corrosives à l'intérieur ou autour de l'appareil.
- ▶ Ne conservez pas des médicaments, des bactéries ou des agents chimiques dans le réfrigérateur. Le présent réfrigérateur est un appareil électroménager. Il n'est pas recommandé de conserver des matériaux qui requièrent des températures strictes.
- ▶ Évitez de conserver des liquides dans des bouteilles ou des cannettes (à l'exception de vins et spiritueux fortement alcoolisés), notamment des boissons gazeuses car elles peuvent exploser pendant la congélation.
- ▶ Vérifiez le conditionnement des aliments si le congélateur devient plus chaud.
- ▶ Ne programmez pas inutilement le compartiment réfrigérateur à une température basse. Les températures basses peuvent survenir lorsque les températures hautes sont programmées. Attention : Les bouteilles peuvent se casser.
- ▶ Ne touchez pas les aliments congelés avec des mains mouillées (portez des gants). Surtout, ne mangez pas les sucettes glacées immédiatement après les avoir sorties du congélateur. Vous risquez une congélation de la langue ou la formation d'ampoules suite à la congélation. PREMIERS soins : placez votre langue sous le robinet avec la sucette. Ne la tirez pas de force !
- ▶ Ne touchez pas la surface intérieure du compartiment congélateur pendant qu'il est en marche, notamment avec les mains mouillées ; vos mains pourraient se congeler sur la surface.
- ▶ Débranchez l'appareil en cas de coupure de courant ou avant de le nettoyer. Attendez au moins 5 minutes avant de redémarrer l'appareil car plusieurs redémarrages endommagent le compresseur.
- ▶ N'utilisez pas d'appareils électriques de type autre que ceux recommandés par le fabricant, à l'intérieur des compartiments de stockage d'aliments de l'appareil.



**AVERTISSEMENT !****Entretien et nettoyage**

- ▶ Assurez-vous que les enfants sont sous surveillance lors du nettoyage et de l'entretien.
- ▶ Débranchez l'appareil de l'alimentation électrique avant d'entreprendre tout entretien. Attendez au moins 5 minutes avant de redémarrer l'appareil car plusieurs redémarrages endommagent le compresseur.
- ▶ Tenez la fiche et non le cordon pour débrancher l'appareil.
- ▶ Ne raclez pas le givre ou la glace à l'aide d'objets tranchants. N'utilisez pas de vaporisateurs, d'appareils de chauffage électriques, de sèche-cheveux, de nettoyeurs à vapeur ou toute autre source de chaleur afin d'éviter des dommages sur les parties en plastique.
- ▶ N'utilisez pas d'appareils mécaniques ou des moyens autres que ceux recommandés par le fabricant pour accélérer le processus de dégivrage.
- ▶ Si le cordon d'alimentation est endommagé, faites-le remplacer par le fabricant, son agent de service ou par des personnes qualifiées similaires afin d'éviter tout risque.
- ▶ N'essayez pas de réparer, de démonter ou de changer vous-même l'appareil. En cas de réparation, veuillez contacter notre service clientèle.
- ▶ Dépoussiérez l'arrière de l'appareil au moins une fois par an afin d'éviter tout risque d'incendie, et pour réduire votre consommation énergétique.
- ▶ N'utilisez pas de vaporisateur ou ne rincez pas l'appareil pendant le nettoyage.
- ▶ N'utilisez pas un pulvérisateur d'eau ou nettoyeur à vapeur pour nettoyer l'appareil.
- ▶ Ne nettoyez pas les rayons de congélation en verre avec de l'eau chaude. Le changement soudain de température pourrait briser le verre.

## Informations sur le gaz frigorigène



### AVERTISSEMENT !

Cet appareil contient du réfrigérant inflammable ISOBUTANE (R600a). Assurez-vous que le système de réfrigération n'est pas endommagé pendant le transport et l'installation. Une fuite de gaz frigorigène pourrait causer des dommages oculaires ou un incendie. Si un dommage est survenu, tenez-vous hors de sources d'incendie visibles, aérez correctement l'espace, ne **branchez** ou ne débranchez pas la prise d'alimentation de l'appareil ou de tout autre appareil. Informez le service clientèle.

En cas de contact avec les yeux, rincez abondamment les yeux avec de l'eau et consultez immédiatement un ophtalmologue.



### ATTENTION !

Lorsque vous fermez la porte, le renfort vertical de la porte gauche doit être rabattu vers l'intérieur (1).

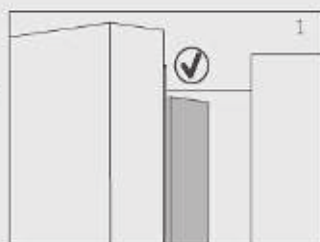

Si vous essayez de fermer la porte gauche et la bande verticale de porte n'est pas rabattue (2), Rabattez-la d'abord, sinon elle frappera l'axe de fixation ou la porte droite. Vous constaterez alors des dommages lors du glissement de la porte ou des fuites.

Le renfort vertical de porte dispose d'un fil chauffant. La surface s'échauffera un peu, ce qui est tout à fait normal et n'affecte nullement le fonctionnement du réfrigérateur.

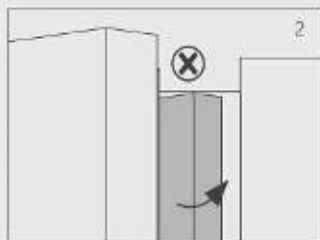

## 2.1 Utilisation prévue

Cet appareil a été conçu pour la réfrigération et la congélation des aliments. Il est destiné exclusivement pour des intérieurs chauds. Il n'est pas destiné à un usage commercial ou industriel.

Aucune modification ou altération de cet appareil n'est autorisée. Toute utilisation inadéquate vous expose à des risques et la perte des droits de garantie.

## 2.2 Accessoires

Vérifiez les accessoires et la documentation suivant cette liste (Fig. 2.2) :

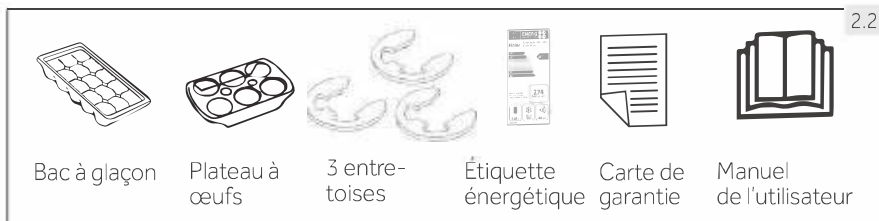



## Remarque : Différences

En raison des modifications techniques et des divers modèles, certaines illustrations de ce manuel peuvent être différentes de votre modèle.

## Images des appareils (Fig. 3)

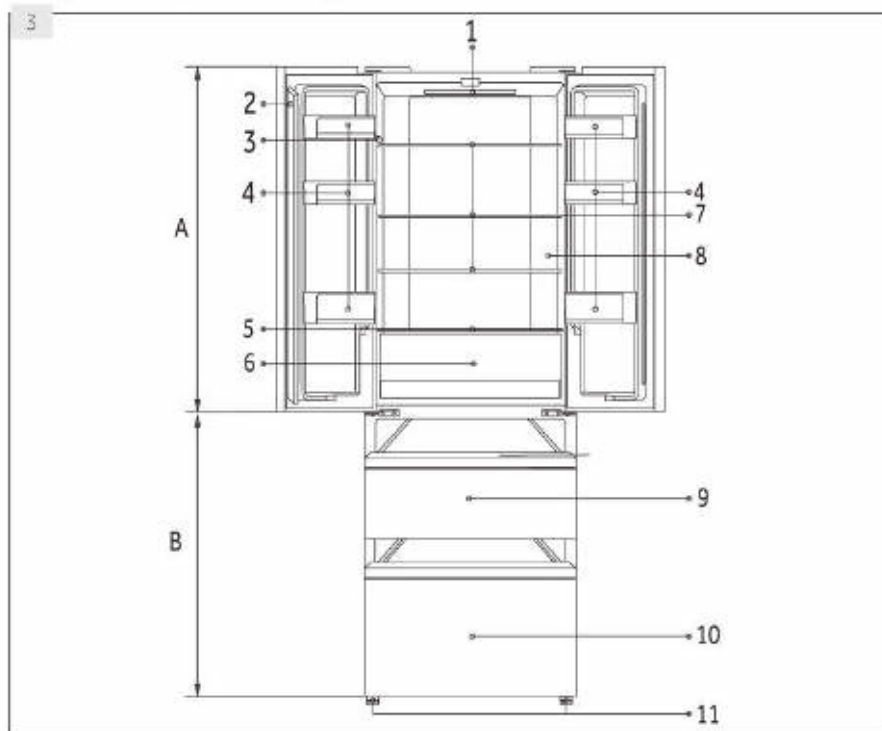

### A : Compartiment réfrigérateur

- 1 Lampe d'éclairage du réfrigérateur en LED
- 2 Poutre de porte
- 3 Plaque signalétique
- 4 Casier de porte
- 5 Couvercle en verre de My Zone
- 6 Tiroir My Zone
- 7 Étagère en verre
- 8 Indicateur de température O.K. (en option)

### B : Compartiment congélateur

- 9 Tiroir de stockage de la partie supérieure du congélateur
- 10 Tiroir de stockage de la partie inférieure du congélateur
- 11 Pieds ajustables

## Panneau de commande (Fig. 4)

HB16\*

HB17\*/HB15\*/FD15\*/HFR5719\*

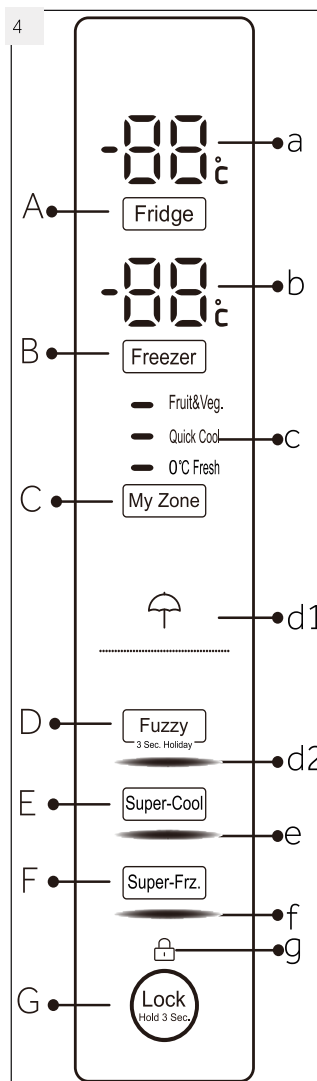
**Touches :**

A Réglage de la température du réfrigérateur

B Réglage de la température du congélateur

C Réglage MyZone

D Sélecteur du mode Multifonction et activation/désactivation de la fonction Vacances

E Activation/désactivation de la fonction Super réfrigération

F Activation/désactivation de la fonction Super congélation

G Verrouillage/déverrouillage du panneau

**Indicateurs :**

a Température du compartiment réfrigérateur

b Température du compartiment congélateur

c Fonction My Zone

d1 Fonction Vacances

d2 Mode Multifonction

e Fonction Super réfrigération

f Fonction Super congélation

g Verrouillage panneau de commande

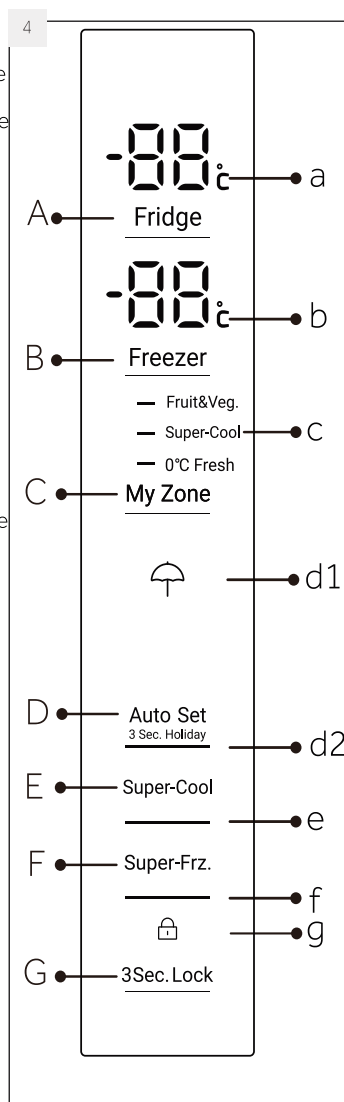
**Touches :**

D Verrouillage/déverrouillage du panneau (HB17\*/HB15\*/FD15\*/HFR5719\*)

**Indicateurs :**

d2 Mode auto réglage (HB17\*/HB15\*/FD15\*/HFR5719\*)

## 5.1 Avant la première utilisation

- ▶ Retirez tous les emballages et tenez-les hors de portée des enfants, puis mettez-les au rebut dans le respect de l'environnement.
- ▶ Nettoyez l'intérieur et l'extérieur de l'appareil avec de l'eau et un détergent doux avant de garder les aliments à l'intérieur.
- ▶ Une fois l'appareil bien positionné et nettoyé, attendez au minimum 2 heures avant de le brancher à une source d'alimentation. Voir la Section INSTALLATION.
- ▶ Pré-réfrigérez les compartiments à fortes températures avant de charger les aliments. La fonction Super congélation permet de refroidir rapidement le compartiment congélateur.
- ▶ Les températures du réfrigérateur et du congélateur sont automatiquement réglées à 5 °C et -18 °C respectivement. Ces derniers sont les réglages recommandés. Au besoin, vous pouvez modifier les températures manuellement. Reportez-vous au MODE RÉGLAGE MANUEL.

## 5.2 Touches sensibles

Les boutons sur le panneau de commande sont des touches de détection qui répondent une fois que vous les effleurez avec le doigt.

## 5.3 Mise en marche / arrêt de l'appareil

L'appareil se met en marche une fois qu'on le branche à l'alimentation électrique.

Lorsque vous mettez l'appareil en marche pour la première fois, les températures actuelles du réfrigérateur et du congélateur (« a » et « b ») s'affichent à l'écran. L'affichage clignote. Il s'éteint 30 secondes après la fermeture des portes. Le panneau de verrouillage est peut-être actif.



### Remarque : Préréglages

- ▶ L'appareil est réglé à la température recommandée de 5 °C (réfrigérateur) et -18 °C (congélateur). Sous une température ambiante normale, nul besoin de régler la température.
- ▶ Le mode de préréglage du compartiment My Zone est **fruits & légumes**.
- ▶ Une fois que l'appareil est mis en marche et débranché de l'alimentation électrique principale, il faut 12 heures pour que les bonnes températures soient atteintes.

Videz l'appareil avant de l'arrêter. Pour arrêter l'appareil, débranchez sa prise de l'alimentation électrique.

## 5.4 Mode Veille

L'écran d'affichage s'éteint automatiquement 30 secondes après la pression d'une touche. L'écran se verrouille automatiquement. Il se rallume automatiquement lorsque vous appuyez sur une touche ou lorsque vous ouvrez la porte/le tiroir.

## 5.5 Verrouillage/Déverrouillage du panneau

### Remarque : Verrouillage du panneau

Pour éviter toute activation, le panneau de commande se verrouille automatiquement si aucune touche n'est appuyée pendant 30 secondes. Pour tout réglage, le panneau de commande doit être déverrouillé.

- ▶ Appuyez sur la touche « G » pendant 3 secondes pour verrouiller toutes les touches du panneau et éviter toute activation (Fig. 5.5). L'indicateur correspondant « d » s'affiche à l'écran.
- ▶ Pour déverrouiller le panneau de commande, appuyez une seconde fois sur cette touche.

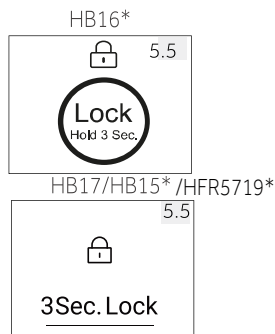

## 5.6 Alarme d'ouverture de la porte

Lorsqu'une des portes du réfrigérateur reste ouverte pendant plus de 3 minutes, l'alarme d'ouverture de la porte résonne. Vous pouvez arrêter l'alarme en fermant la porte. Si la porte reste ouverte pendant plus de 7 minutes, la lumière à l'intérieur du compartiment et du panneau de commande s'éteint automatiquement.

## 5.7 Sélection du mode de fonction

Vous pourrez avoir besoin de programmer une des deux fonctions suivantes sur l'appareil.

### 5.7.1 Mode Multifonction

Si vous n'avez pas de besoin précis, nous vous recommandons d'utiliser le mode Multifonction. Sous le mode Multifonction, l'appareil peut automatiquement régler la température selon la température ambiante et le changement de température à l'intérieur de l'appareil. Cette fonction est totalement libre.

1. Déverrouillez le panneau en appuyant sur la touche « F » s'il est verrouillé (Fig. 5.5).
2. Appuyez sur la touche « D » (Multifonction) (Fig. 5.7.1-1).
3. L'indicateur « d2 » s'allume et la fonction est activée (Fig. 5.7.1-2).

En répétant les étapes précédentes ou en sélectionnant une autre fonction, la fonction susmentionnée peut être désactivée à nouveau.

### 5.7.2 Mode réglage manuel

Si vous voulez régler la température de l'appareil manuellement pour garder un aliment en particulier, vous pouvez régler la température à l'aide de la touche de réglage de température.

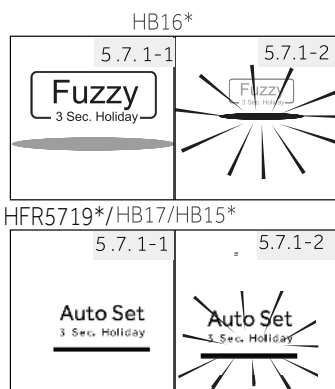



### Remarque : Conflit avec d'autres fonctions

La température ne peut être réglée si une autre fonction (Super réfrigération, Super congélation, Vacances ou Multifonction) est activée ou si l'affichage est verrouillé. L'indicateur correspondant clignote en émettant un son.

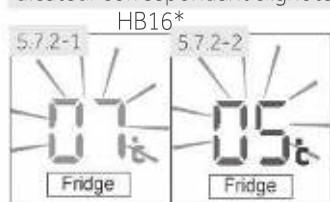

#### 5.7.2.1 Réglage de la température du réfrigérateur

1. Déverrouillez le panneau en appuyant sur la touche « F » s'il est verrouillé (Fig. 5.5).
2. Appuyez sur la touche « A » (Réfrigérateur) pour sélectionner le compartiment réfrigérateur. La température réelle du compartiment congélateur s'affiche (Fig. 5.7.2-1).
3. Appuyez successivement sur la touche « A » (réfrigérateur) jusqu'à ce que la valeur de température souhaitée clignote (Fig. 5.7.2-2). Un signal retentira à chaque fois que vous appuyez sur une touche. La température augmente par séquences de 1 °C d'un minimum de 1 °C à un niveau maximum de 9° C. La température maximale dans le réfrigérateur est de 5 °C. Les températures les plus froides signalent une consommation d'énergie inutile.
4. Appuyez sur n'importe quelle touche à l'exception de la touche « A » (réfrigérateur) pour confirmer, sinon le réglage se confirme automatiquement après 5 secondes. La température affichée cesse de clignoter.

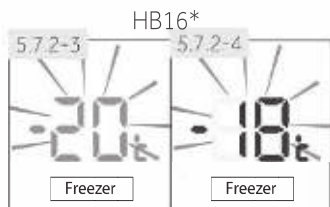
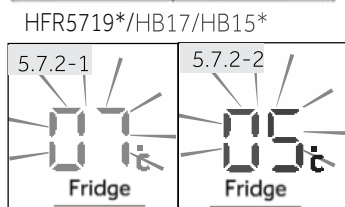

#### 5.7.2.2 Réglage de la température du congélateur

1. Déverrouillez le panneau en appuyant sur la touche « F » s'il est verrouillé (Fig. 5.5).
2. Appuyez sur la touche « B » (congélateur) pour sélectionner le compartiment congélateur. La température réelle du compartiment congélateur s'affiche (Fig. 5.7.2-3).
3. Appuyez successivement sur la touche « B » (congélateur) jusqu'à ce que la valeur de température souhaitée clignote (Fig. 5.7.2-4). Un signal sera émis à chaque fois que vous appuyez sur une touche. La température augmente par séquences de 1 °C de -15 °C à -24 °C. La température maximale dans le congélateur est de -18 °C. Les températures les plus froides signalent une consommation d'énergie inutile.
4. Appuyez sur n'importe quelle touche à l'exception de la touche « B » (congélateur) pour confirmer, sinon le réglage se confirme automatiquement après 5 secondes. La température affichée cesse de clignoter.

HFR5719\*/HB17/HB15\*

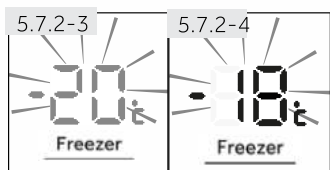





### Remarque : Influence sur les températures

Les températures intérieures sont influencées par les facteurs suivants :

- ▶ La température ambiante
- ▶ La quantité d'aliments conservés
- ▶ La fréquence d'ouverture de la porte
- ▶ L'installation de l'appareil

## 5.8 Fonction Super réfrigération

Activez la fonction Super réfrigération si vous voulez conserver une plus grande quantité d'aliments (par exemple après les achats). La fonction Super réfrigération accélère la réfrigération des aliments frais et aide à protéger les aliments déjà conservés de la chaleur. Lorsque la fonction commence, la température est presque 1 °C.

1. Déverrouillez le panneau en appuyant sur la touche « F » s'il est verrouillé (Fig. 5.5)
2. Appuyez sur la touche « E » (Super réfrigération) (Fig. 5.8. 1)
3. L'indicateur « e » s'allume et la fonction est activée (Fig. 5.8. 2)

En répétant les étapes précédentes ou en sélectionnant une autre fonction, la fonction susmentionnée peut être désactivée à nouveau

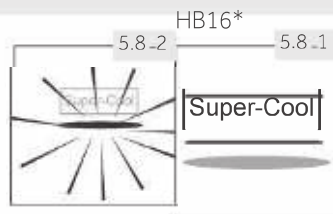

HFR5719\*/HB17/HB15\*

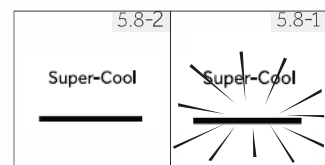

### Remarque : Désactivation automatique

Cette fonction sera automatiquement désactivée si la fonction a été interrompue pendant plus de 4 heures.

## 5.9 Fonction Super congélation

Les aliments frais doivent se congeler au plus rapidement possible. Ceci permet de préserver au mieux les valeurs nutritives, l'apparence et le goût des aliments. La fonction Super congélation accélère la congélation d'aliments frais et aide à protéger les aliments déjà conservés de la chaleur. Si vous voulez congeler une grande quantité d'aliments en une fois, il est recommandé de régler la fonction Super congélation 24 h à l'avance avant d'utiliser lorsque la fonction commence, la température est inférieure à -24 °C.

1. Déverrouillez le panneau en appuyant sur la touche « F » s'il est verrouillé (Fig. 5.5)
2. Appuyez sur la touche « F » (Super congélation) (Fig. 5.9.-1)
3. L'indicateur « f » s'allume et la fonction est activée (Fig. 5.9. 2)

En répétant les étapes précédentes ou en sélectionnant une autre fonction, la fonction susmentionnée peut être désactivée à nouveau

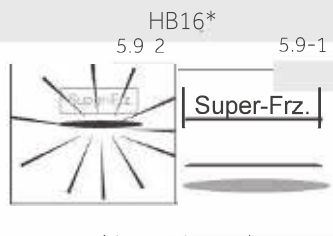

HFR5719\*/HB17/HB15\*

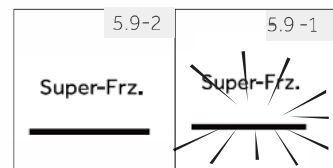



### Remarque : Désactivation automatique

La fonction Super congélation se désactive automatiquement après 50 heures. L'appareil fonctionne ensuite à la température préalablement réglée.

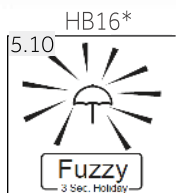

HFR5719\*/HB17HB15\*

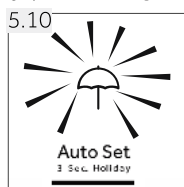

## 5.10 Fonction Vacances

Cette fonction permet de régler la température du réfrigérateur de manière permanente à 17 °C.

Cela vous permet de garder la porte du réfrigérateur vide fermée sans odeur ni moisissure pendant votre longue absence (par exemple pendant les vacances). Vous êtes libre de régler la température du congélateur.

1. Déverrouillez le panneau en appuyant sur la touche « F » s'il est verrouillé (Fig. 5.5).
2. Appuyez sur la touche « D » pendant 3 secondes (Fig. 5.10). L'indicateur « d1 » s'allume et la fonction est activée.

En répétant les étapes précédentes ou en sélectionnant une autre fonction, la fonction susmentionnée peut être désactivée à nouveau.



**AVERTISSEMENT !** En mode Vacances, le réglage des icônes "Fruit&Veg, Quick cool, 0°C fresh" dans Myzone est désactivé et la température de Myzone ne peut être réglée. Le compartiment réfrigérateur et Myzone s'affichent dans le réglage précédent une fois que vous quittez le mode vacances.

5.11

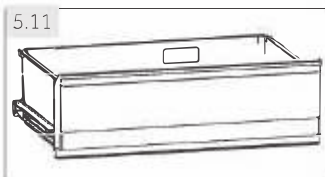

## 5.11 Tiroir My Zone

Le compartiment de congélation est équipé d'un tiroir My Zone (Fig. 5.11). Les fonctions ci-après sont disponibles :

### 5.11.1 Fonction Fruits et légumes.

Cette fonction est adaptée pour la conservation de fruits et de légumes frais.



### Remarque : Fonction Fruits et légumes

Les fruits sensibles comme l'ananas, l'avocat, la banane et les raisins, ainsi que les légumes comme la pomme, l'aubergine, le haricot, le concombre, la courgette et les tomates, ou encore le fromage ne doivent pas être conservés dans le tiroir My Zone.

### 5.11.2 Fonction 0°C Fresh

Cette fonction permet de régler la température dans le tiroir MyZone à 0 °C. Cette fonction est appropriée pour la conservation de produits frais tels que la viande ou les denrées instantanées. La plupart des aliments conservent leur fraîcheur à 0 °C, sans être pour autant congelés.



#### Remarque : Fonction 0°C Fresh

- En raison de la variation de teneur en eau des viandes, les viandes qui moisissent rapidement sont congelées à une température inférieure à 0 °C. Ainsi, coupez immédiatement la viande à conserver et gardez-la dans le rayon My Zone à une température inférieure à 0 °C.

### 5.11.3 Q-Cool (Réfrigération rapide)

Cette fonction permet de refroidir rapidement des boissons en cannette. La température dans le compartiment MyZone est réglée à +2 °C.



#### Remarque : Tiroir MyZone

- L'une des trois fonctions du compartiment MyZone doit toujours être activée.
- Pour réduire la température du compartiment réfrigérateur, utilisez la fonction Q-Cool. Pour l'augmenter, utilisez la fonction Fruits et légumes.

### 5.11.4 Sélection d'une fonction pour le compartiment MyZone

1. Déverrouillez le panneau en appuyant sur la touche « G » s'il est verrouillé (Fig. 5.5).
2. Appuyez successivement sur la touche « C » (MyZone) jusqu'à ce que la fonction « c » souhaitée clignote (Fig. 5.11.4).
3. Au bout de quelques secondes, l'indicateur « c » brille de manière permanente et le réglage est confirmé.

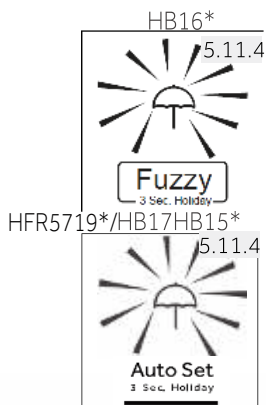

## 5.12 Conseils sur la conservation des aliments frais

### 5.12.1 Conservation dans le compartiment réfrigérateur

- ▶ Maintenez votre réfrigérateur à une température inférieure à 5 °C.
- ▶ Les aliments chauds doivent être refroidis à la température ambiante avant de les conserver dans l'appareil.
- ▶ Les aliments à conserver dans le réfrigérateur doivent être lavés et séchés avant de les conserver.
- ▶ Les aliments à conserver doivent être bien couverts pour éviter les odeurs ou une altération du goût.
- ▶ Ne conservez pas de grandes quantités d'aliments. Laissez de l'espace entre les aliments pour permettre à l'air froid de circuler entre eux, pour une meilleure réfrigération et homogène.
- ▶ Les aliments consommés tous les jours peuvent être conservés à l'avant du rayon.
- ▶ Laissez un espace entre les aliments et les parois internes, pour que l'air y circule. Surtout, ne conservez pas d'aliments près des parois arrière : les aliments peuvent congeler et s'y coller. Évitez un contact direct entre les aliments (notamment les aliments huileux et acides) et la paroi interne, car les aliments huileux/acides peuvent l'éroder. Nettoyez l'huile/les acides qui sont sur les aliments.
- ▶ Les aliments congelés peuvent se décongeler doucement dans le compartiment réfrigérateur. Ceci permet d'économiser l'énergie.
- ▶ Le processus de vieillissement des fruits et des légumes tels que la courgette, le melon, la papaye, la banane, l'ananas, etc. ; peut accélérer dans le réfrigérateur. Par conséquent, il est recommandé de les conserver dans le réfrigérateur. Cependant, le mûrissement des aliments complètement verts peut être retardé pendant un certain temps. Les oignons, l'ail, le gingembre, et autres légumes à racine se conservent à une température ambiante.
- ▶ Les odeurs désagréables à l'intérieur du réfrigérateur signalent que quelque chose s'est versé et qu'il faut nettoyer. Voir ENTRETIEN ET NETTOYAGE.
- ▶ Les aliments différents doivent se conserver dans des rayons différents en fonction de leurs caractéristiques (Fig. 5.12.1).

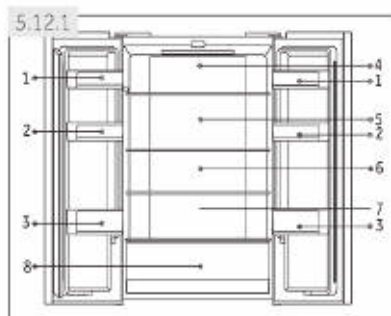

- 1 Beurre, fromage, œufs, épices, etc.
- 2 Œufs, conserves, épices, etc.
- 3 Boissons, aliments en conserve.
- 4 Aliments marinés, conserves, etc.
- 5 Produits à base de viande, en-cas, etc.
- 6/7 Pâtes alimentaires, lait, tofu, produits laitiers, etc.
- 8 Tiroir My Zone :  
Fruits, légumes, salade (Fruits et légumes), boissons en cannettes (Q-Cool), aliments crus et frais (0 °C Fresh)

### 5.12.2 Conservation dans le compartiment congélateur

- ▶ Réglez la température de congélation à  $-18^{\circ}\text{C}$ .
- ▶ 24 heures avant la congélation, réglez la fonction Super congélation ; pour de petites quantités d'aliments 4 à 6 heures sont suffisantes.
- ▶ Les aliments chauds doivent être refroidis à la température ambiante avant de les conserver dans le congélateur.
- ▶ Les aliments découpés en petits morceaux se congèlent plus rapidement et se dégivrent aussi facilement pour la cuisson. Le poids recommandé pour chaque portion est moins de 2,5 kg.
- ▶ Il vaut mieux conditionner les aliments avant de les conserver dans le congélateur. L'extérieur du conditionnement doit être sec pour éviter que les sacs ne se collent les uns contre les autres. Le matériel de conditionnement doit être sans odeur, hermétique, et non toxique.
- ▶ Pour éviter de dépasser le temps de conservation, veuillez inscrire la date de congélation, l'heure et le nom de l'aliment sur l'emballage en fonction des temps de conservation des différents aliments.
- ▶ **AVERTISSEMENT !** Les acides, les alcalis, le sel, etc. peuvent éroder la surface intérieure du congélateur. Ne placez pas les aliments contenant ces substances (par exemple les poissons d'eau profonde) directement sur les surfaces intérieures. L'eau salée dans le congélateur doit immédiatement être nettoyée.
- ▶ Évitez de dépasser la durée recommandée par le fabricant pour la conservation des aliments. Ne sortez que la quantité d'aliments nécessaire du congélateur.
- ▶ Consommez rapidement les aliments décongelés. Les aliments décongelés ne peuvent être recongelés sauf s'ils sont préalablement cuits, auquel cas ils ne sont pas comestibles.
- ▶ Ne gardez pas une trop grande quantité d'aliments dans le congélateur. Veuillez vous référer à la capacité de congélation du congélateur - Voir les **DONNÉES TECHNIQUES** ou les informations sur la plaque signalétique.
- ▶ Les aliments peuvent se conserver dans le congélateur à une température d'au moins  $-18^{\circ}\text{C}$  pendant 2 à 12 mois, selon ses caractéristiques (par exemple, la viande : 3-12 mois, les légumes : 6-12 mois)
- ▶ Lorsque vous congelez des aliments frais, évitez de les mettre contre des aliments déjà congelés. Risque de décongélation !

### 5.12.3 Lorsque vous conservez les aliments surgelés, veuillez suivre les instructions suivantes :

- ▶ Suivez toujours les instructions des fabricants concernant le temps de conservation de ces aliments. Ne dépassez pas ces délais !
- ▶ Faites en sorte que le temps entre l'achat et la conservation soit le plus court possible pour préserver la qualité de l'aliment.
- ▶ Achetez les aliments surgelés qui peuvent se conserver à une température de  $-18^{\circ}\text{C}$  ou moins.
- ▶ Évitez d'acheter des aliments qui ont du givre ou de la glace sur l'emballage - cela indique que ces aliments ont été partiellement décongelés puis recongelés à un moment donné - la montée de température affecte la qualité des aliments.



## Conseils pour économiser de l'énergie

- ▶ Assurez-vous que l'appareil est suffisamment ventilé (Voir INSTALLATION).
- ▶ N'installez pas l'appareil en direction des rayons solaires ou à proximité des sources de chaleur (par exemple, les cuisinières, chauffe-eau).
- ▶ Évitez de faire fonctionner l'appareil à une température inutilement basse. La consommation énergétique augmente lorsque l'appareil fonctionne à des températures basses.
- ▶ Les fonctions telles que SUPER CONGÉLATION ou SUPER CONGÉLATION consomment plus d'énergie.
- ▶ Laissez les aliments refroidir avant de les mettre dans l'appareil.
- ▶ Ouvrez la porte de l'appareil le moins possible et le plus brièvement possible.
- ▶ Ne remplissez pas l'appareil pour ne pas obstruer le flux d'air.
- ▶ Évitez que l'air n'entre dans les aliments emballés.
- ▶ Maintenez toujours les joints de porte propres pour que la porte se ferme correctement.
- ▶ Dégivrez les aliments congelés dans le compartiment de congélation.
- ▶ La configuration la moins énergivore nécessite que les tiroirs, les boîtes de rangement et les clayettes soient positionnés dans le produit comme à l'état frais d'usine, et que les aliments soient placés sans bloquer la sortie d'air du conduit.

## Remplacement des lampes LED

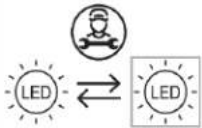

Source lumineuse remplaçable (LED uniquement) par un professionnel

Ce produit contient une source lumineuse de classe d'efficacité énergétique G.

Compartiment	Classe d'efficacité énergétique	Modèle
Réfrigérateur	G	HB15FPAA FD15FPAA HB17FPAA HB16FMAAA HFR5719ENMG HFR5719ENMP HFR5719ENPB



### Remarque : Différences en fonction des modèles

Selon le modèle, votre produit pourrait ne pas posséder les fonctionnalités suivantes. Reportez-vous au chapitre DESCRIPTION DU PRODUIT.

#### 7.1 Ventilation multiple

Le réfrigérateur est équipé d'un système de ventilation multiple, qui permet à l'air froid de circuler dans tous les rayons (Fig. 7.1). Ce système permet de maintenir une température homogène et de conserver les aliments pendant plus longtemps.



#### 7.2 Étagères réglables

Régalez la hauteur des étagères selon vos besoins de conservation.

1. Pour réaménager une étagère, retirez-la d'abord en soulevant ses bords arrière (1) puis sortez-la (2) (Fig. 7.2).
2. Pour le réinstaller, placez-le sur les anses des deux côtés puis poussez-le en profondeur vers l'arrière jusqu'à ce que l'arrière se fixe dans les anses sur les côtés.



### Remarque : Grilles

Assurez-vous que tous les bouts du rayon sont uniformes.

#### 7.3 Balconnets réfrigérateur

Les casiers de porte peuvent être démontés pour les nettoyer.

Placez les mains sur chaque côté du casier, soulevez-le (1) puis retirez-le (2) (Fig. 7.3).

Pour remettre le casier, répétez ces procédures dans le sens inverse.

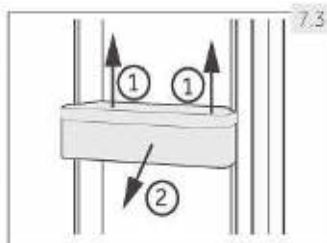

#### 7.4 Tiroir My Zone

Pour utiliser et régler la température du compartiment My Zone (Fig. 7.4), veuillez vous référer à la partie UTILISATION (Tiroir My Zone).

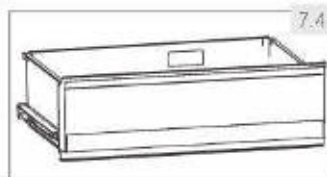

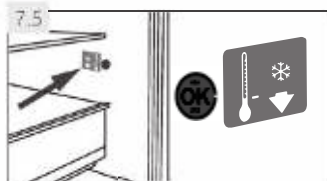

## 7.5 EN OPTION : Indicateur de température OK

L'indicateur de température OK (Fig. 7.5) sert à déterminer les températures en dessous de +4 °C. Diminuez progressivement la température si le signe « OK » ne s'affiche pas.



### Remarque : Autocollant OK

Une fois que l'appareil est mis en marche, il faut 12 heures pour atteindre les bonnes températures.

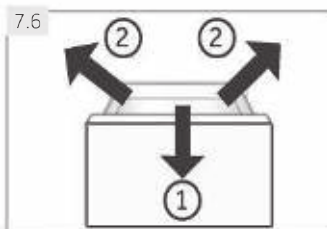

## 7.6 Tiroir de congélateur démontable

Pour retirer le tiroir, tirez-le au maximum (1) puis soulevez et sortez-le (2) (Fig. 7.6).

Pour remettre le tiroir, répétez ces étapes dans le sens inverse.

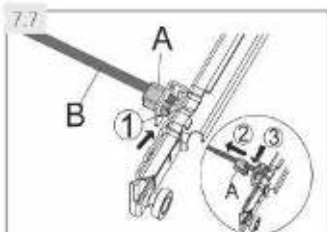

## 7.7 Tige de liaison amovible

La tige de liaison peut être retirée après avoir retiré le tiroir de congélation supérieur (Fig. 7.7) :

1. Appuyez sur le support (A) du seau en plastique (1) et retirez-le (2).
2. Répétez l'étape 1 de l'autre côté.
3. Retirez (3) la tige de liaison (B).

(HB16FM\*\*\* / HB16FG\*\*\*/HB16FB\*\*\*)

Pour remettre la tige de liaison, répétez ces étapes dans le sens inverse.

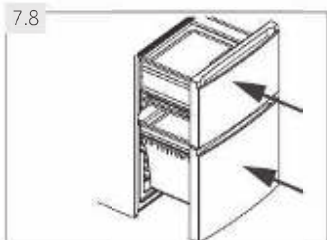

## 7.8 Tiroir de congélation 3D

Les tiroirs du congélateur (Fig. 7.8) sont complètement extensibles. Ils sont équipés de glissières télescopiques à roulement facile pour vous permettre de mieux sortir et de remettre les tiroirs dans le congélateur. Grâce à son système de fermeture automatique de porte, il est facile de manœuvrer et d'économiser ainsi l'énergie.



### AVERTISSEMENT !

Ne surchargez pas les tiroirs. Charge maximale pour chaque tiroir : 35 kg !



### 7.9 Bac à glaçons

1. Remplissez les bacs à glaçons au 3/4 et laissez les dans le tiroir du compartiment de congélation (Fig 7.9-1)
2. Tordez légèrement le bac ou tenez le sous le robinet pour décoller les glaçons (Fig. 7.9-2)

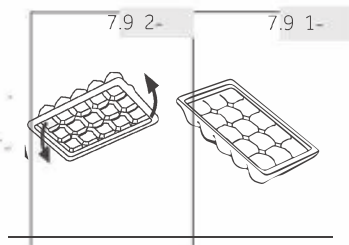

### 7.10 Casier à bouteilles & boîte à oeufs

1. Maintenez-le horizontale.
2. Suivez les rainures pour poser les bouteilles de vin (Fig. 7.10-1).
3. Le casier bouteilles peut être retourner et servir de bac oeuf (Fig. 7.10-2).

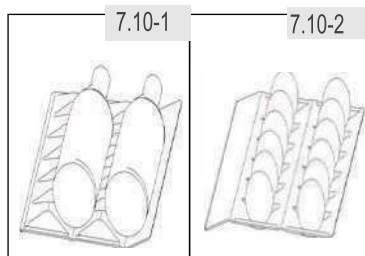

### 7.11 Eclairage

Le voyant DEL intérieur s'allume à l'ouverture de la porte. La qualité des lumières n'est affectée par aucun appareil ou réglage



### AVERTISSEMENT !

Débranchez l'appareil de la prise d'alimentation avant de le nettoyer.

#### 8.1 Généralités

Nettoyez l'appareil uniquement lorsqu'il y a moins d'aliments ou pas d'aliments. Pour un bon entretien et afin de prévenir les mauvaises odeurs, veuillez nettoyer l'appareil toutes les quatre semaines.



### AVERTISSEMENT !

- ▶ Évitez de nettoyer l'appareil à l'aide de brosses dures, métalliques, de détergent en poudre, d'essence, d'acétate d'amyle, d'acétone et toute autre solution similaire organique, acide ou alcaline. Veuillez nettoyer avec du détergent spécial réfrigérateur pour éviter tout dommage.
- ▶ N'utilisez pas de vaporisateur ou ne rincez pas l'appareil pendant le nettoyage.
- ▶ N'utilisez pas un pulvérisateur d'eau ou nettoyant à vapeur pour nettoyer l'appareil.
- ▶ Ne nettoyez pas les rayons de congélation en verre avec de l'eau chaude. Le changement soudain de température pourrait briser le verre.
- ▶ Évitez de toucher la surface intérieure du tiroir de rangement du congélateur, surtout avec les mains mouillées, elles pourraient se congeler au contact de ladite surface.
- ▶ En cas de chauffage, vérifiez l'état des aliments congelés.

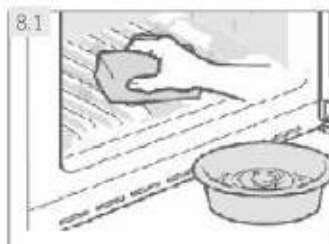

- ▶ Gardez toujours le joint de la porte propre.
- ▶ Nettoyez l'intérieur et l'extérieur de l'appareil avec une éponge humide humidifiée dans de l'eau tiède et un détergent doux (Fig. 8.1).
- ▶ Rincez avec un torchon doux.
- ▶ Ne lavez aucune pièce de l'appareil dans le lave-vaisselle.
- ▶ Nettoyez les accessoires uniquement à l'eau tiède et avec un détergent doux et neutre.
- ▶ Attendez au moins 5 minutes avant de redémarrer l'appareil car plusieurs redémarrages endommageraient le compresseur.

#### 8.2 Dégivrage

Le réfrigérateur et le congélateur se dégivrent automatiquement, aucune opération manuelle n'est nécessaire.

#### 8.3 Remplacement des lampes LED



### AVERTISSEMENT !

Ne remplacez pas la lampe DEL vous-même, elle doit être remplacée uniquement par le fabricant ou l'agent de maintenance agréé.

Les lampes sont des lampes LED ; elles consomment moins d'énergie et ont une longue durée de vie. En cas de problème, veuillez contacter le service clientèle. Voir SERVICE CLIENTÈLE.

#### Caractéristiques des lampes :

Tension 12V ; Puissance maximale : 2 W

### 8.4 Joints de porte secondaires démontables

L'appareil dispose de six joints de porte sur les tiroirs inférieur et supérieur du congélateur.

1. Localisez les cinq joints de porte en haut et en bas du tiroir du congélateur (Fig. 8.4-1.).
2. Assurez-vous que les côtés pliés des joints pointent vers l'intérieur lors de la fixation (Fig. 8.4-2.).
3. Localisez **le joint** inférieur du tiroir supérieur tel qu'indiqué (Fig. 8.4-3.).
4. Assurez-vous que son côté plié pointe vers l'intérieur lors de la fixation (Fig. 8.4-4.).



Vous pouvez avoir ces joints ainsi que les joints de la porte / tiroir pivotant auprès du service clientèle. (voir la carte de garantie).

### 8.5 Non-utilisation pendant une longue période

Si l'appareil n'est pas utilisé pendant une longue période, et si vous n'allez pas utiliser la fonction Vacances pour le réfrigérateur :

- ▶ Retirez les aliments.
- ▶ Débranchez la prise d'alimentation.
- ▶ Nettoyez l'appareil tel qu'indiqué ci-dessus.
- ▶ Laissez la porte et les tiroirs/porte du congélateur ouverts pour éviter les mauvaises odeurs à l'intérieur.



#### Remarque : Hors tension

N'éteignez l'appareil que si c'est absolument nécessaire.

### 8.6 Déplacement de l'appareil

1. Retirez tous les aliments et débranchez l'appareil.
2. Sécurisez les rayons et autres pièces amovibles à l'intérieur du réfrigérateur et du congélateur à l'aide d'un ruban adhésif.
3. Ne penchez pas le réfrigérateur à plus de 45° pour éviter d'endommager le système de réfrigération.



#### AVERTISSEMENT !

- ▶ Ne soulevez pas l'appareil par les poignées.
- ▶ Ne placez jamais l'appareil horizontalement au sol.

Vous pouvez résoudre la plupart des problèmes qui pourraient survenir sans expertise précise. En cas de problème, veuillez vérifier toutes les solutions possibles en suivant les instructions ci-dessous avant de contacter un service après-vente. Voir SERVICE CLIENTÈLE.



## AVERTISSEMENT !

- ▶ Avant tout entretien, veuillez arrêter l'appareil et débranchez-le du secteur.
- ▶ Les appareils électriques doivent être entretenus uniquement par des experts en électricité, parce qu'une mauvaise intervention pourrait causer des dommages considérables.
- ▶ Faites remplacer le cordon d'alimentation endommagé par le fabricant, son représentant ou par des personnes qualifiées afin d'éviter tout risque.

## 9.1 Tableau de dépannage

Problème	Causes probables	Solutions possibles
Le compresseur ne fonctionne pas.	<ul style="list-style-type: none"> <li>• La fiche principale n'est pas branchée à la prise.</li> <li>• L'appareil est en cycle de dégivrage.</li> </ul>	<ul style="list-style-type: none"> <li>• Branchez la fiche.</li> <li>• Ce processus est normal pour un dégivrage automatique.</li> </ul>
L'appareil tourne continuellement ou tourne pendant trop longtemps.	<ul style="list-style-type: none"> <li>• La température intérieure et extérieure est trop élevée.</li> <li>• L'appareil a été en arrêt pendant trop longtemps.</li> <li>• Une porte / un tiroir de l'appareil ne se ferme pas correctement.</li> <li>• La porte / le tiroir a été ouvert(e) trop souvent ou pendant trop longtemps.</li> <li>• La température du congélateur est trop basse.</li> <li>• Le joint de porte / tiroir est sale, usé, fissuré ou pas compatible.</li> <li>• Le flux d'air nécessaire n'est pas garanti.</li> </ul>	<ul style="list-style-type: none"> <li>• Dans ce cas, il est normal que l'appareil tourne plus longtemps.</li> <li>• Normalement, il faut 8 à 12 heures pour que l'appareil se dégivre complètement.</li> <li>• Fermez la porte / le tiroir et assurez-vous que l'appareil est placé sur une surface plane et qu'on ne retrouve pas d'aliments ou de récipient qui cognent sur la porte.</li> <li>• N'ouvrez pas la porte / le tiroir trop fréquemment.</li> <li>• Réglez la température le plus haut possible jusqu'à obtenir une température du réfrigérateur satisfaisante. Il faut 24 heures pour que la température du réfrigérateur se stabilise.</li> <li>• Nettoyez le joint de la porte / du tiroir ou faites-le remplacer par le service client.</li> <li>• Assurez une ventilation adéquate.</li> </ul>
L'intérieur du réfrigérateur est sale et/ou dégage des odeurs.	<ul style="list-style-type: none"> <li>• L'intérieur du réfrigérateur a besoin de nettoyage.</li> <li>• Les aliments aux odeurs fortes sont conservés dans le réfrigérateur.</li> </ul>	<ul style="list-style-type: none"> <li>• Nettoyez l'intérieur du réfrigérateur.</li> <li>• Emballez les aliments correctement.</li> </ul>

Problème	Causes probables	Solutions possibles
L'appareil n'est pas suffisamment froid.	<ul style="list-style-type: none"> <li>• La température est trop élevée.</li> <li>• Des aliments trop chauds sont placés dans le congélateur.</li> <li>• Trop d'aliments ont été conservés à la fois.</li> <li>• Les aliments sont trop près les uns des autres.</li> <li>• Une porte / un tiroir de l'appareil ne se ferme pas correctement.</li> <li>• La porte / le tiroir a été ouvert(e) trop souvent ou pendant trop longtemps.</li> </ul>	<ul style="list-style-type: none"> <li>• Réglez à nouveau la température.</li> <li>• Laissez toujours les aliments refroidir avant de les conserver.</li> <li>• Conservez toujours de petites quantités d'aliments.</li> <li>• Laissez de l'espace entre les différents aliments pour permettre à l'air de circuler.</li> <li>• Fermez la porte / le tiroir.</li> <li>• N'ouvrez pas la porte / le tiroir trop fréquemment.</li> </ul>
L'appareil n'est pas suffisamment froid.	<ul style="list-style-type: none"> <li>• La température est trop basse.</li> <li>• La fonction Super congélation est activée ou a fonctionné pendant longtemps.</li> </ul>	<ul style="list-style-type: none"> <li>• Réglez à nouveau la température.</li> <li>• Désactivez la fonction Super congélation.</li> </ul>
Formation de moisissure à l'intérieur du réfrigérateur.	<ul style="list-style-type: none"> <li>• Le climat est trop chaud et trop humide.</li> <li>• Une porte / un tiroir de l'appareil ne se ferme pas correctement.</li> <li>• La porte / le tiroir a été ouvert(e) trop souvent ou pendant trop longtemps.</li> <li>• Les récipients contenant les aliments ou les liquides sont laissés ouverts.</li> </ul>	<ul style="list-style-type: none"> <li>• Augmentez la température.</li> <li>• Fermez la porte / le tiroir.</li> <li>• N'ouvrez pas la porte / le tiroir trop fréquemment.</li> <li>• Laissez les aliments chauds refroidir à la température ambiante avant de les couvrir et de les placer dans l'appareil.</li> </ul>
La moisissure s'accumule sur les surfaces extérieures du réfrigérateur ou entre la porte et le tiroir.	<ul style="list-style-type: none"> <li>• Le climat est trop chaud et trop humide.</li> <li>• La porte / le tiroir n'est pas hermétiquement fermé(e). L'air froid dans l'appareil et l'air chaud à l'extérieur est en condensation.</li> </ul>	<ul style="list-style-type: none"> <li>• Ceci est normal en zone humide et cela change lorsque l'humidité diminue.</li> <li>• Assurez-vous que la porte / le tiroir est bien fermé(e).</li> </ul>
Du givre dur dans le congélateur.	<ul style="list-style-type: none"> <li>• Les aliments ne sont pas bien emballés.</li> <li>• Une porte / un tiroir de l'appareil ne se ferme pas correctement.</li> <li>• La porte / le tiroir a été ouvert(e) trop souvent ou pendant trop longtemps.</li> <li>• Le joint de porte / tiroir est sale, usé, fissuré ou pas compatible.</li> <li>• Quelque chose à l'intérieur empêche la porte de se fermer correctement.</li> </ul>	<ul style="list-style-type: none"> <li>• Emballez toujours bien les aliments.</li> <li>• Fermez la porte / le tiroir.</li> <li>• N'ouvrez pas la porte / le tiroir trop fréquemment.</li> <li>• Nettoyez les joints de la porte / du tiroir ou remplacez-les par de nouveaux.</li> <li>• Repositionnez les rayons, les casiers de porte, ou les récipients à l'intérieur pour permettre à la porte/tiroir de se fermer.</li> </ul>

Problème	Causes probables	Solutions possibles
L'appareil produit des sons bizarres.	<ul style="list-style-type: none"> <li>• L'appareil n'est pas placé sur une surface plane.</li> <li>• L'appareil est en contact avec certains objets.</li> </ul>	<ul style="list-style-type: none"> <li>• Réglez les supports afin d'équilibrer l'appareil.</li> <li>• Retirez les objets autour de l'appareil.</li> </ul>
Un son léger comparable à celui de l'eau qui coule retentit.	<ul style="list-style-type: none"> <li>• C'est normal.</li> </ul>	<ul style="list-style-type: none"> <li>• -</li> </ul>
Vous entendez un bip.	<ul style="list-style-type: none"> <li>• La porte du réfrigérateur est ouverte.</li> </ul>	<ul style="list-style-type: none"> <li>• Fermez la porte ou arrêtez l'alarme manuellement.</li> </ul>
Vous entendez un léger ronronnement.	<ul style="list-style-type: none"> <li>• Le système anti-condensation fonctionne.</li> </ul>	<ul style="list-style-type: none"> <li>• Ceci prévient la condensation et c'est normal.</li> </ul>
Le voyant intérieur ou le système de refroidissement ne fonctionne pas.	<ul style="list-style-type: none"> <li>• La fiche principale n'est pas branchée à la prise.</li> <li>• L'alimentation électrique est anormale.</li> <li>• La lampe LED ne fonctionne pas.</li> </ul>	<ul style="list-style-type: none"> <li>• Branchez la fiche.</li> <li>• Vérifiez l'alimentation électrique de la pièce. Contactez la compagnie d'électricité.</li> <li>• Veuillez contacter le service client pour changer la lampe.</li> </ul>
Les côtés de l'armoire et la bande de porte deviennent chauds.	<ul style="list-style-type: none"> <li>• C'est normal.</li> </ul>	<ul style="list-style-type: none"> <li>• -</li> </ul>

## 9.2 Coupure de courant

En cas de coupure d'électricité, les aliments sont en sécurité au froid pendant près de 12 heures. Suivez les conseils suivants pour une interruption de courant prolongée, notamment en été :

- ▶ Ouvrez la porte / le tiroir à des fréquences très réduites.
- ▶ Ne conservez pas plus d'aliments dans l'appareil pendant l'interruption de courant.
- ▶ Si vous êtes informé à l'avance de la coupure et de ce que l'interruption durera plus de 12 heures, faites des boules de glace, mettez-les dans un récipient et placez le récipient au-dessus du réfrigérateur.
- ▶ Il est conseillé d'inspecter les aliments une fois le courant rétabli.
- ▶ Étant donné que la température à l'intérieur du réfrigérateur va augmenter pendant l'interruption ou autre panne, la période de conservation et la qualité des aliments seront réduites. Tout aliment décongelé doit être consommé, cuisiné ou recongelé (si possible), immédiatement après, pour éviter tout risque sur la santé.



### Remarque : Fonction Mémoire pendant la coupure d'électricité

Après le retour de l'électricité, l'appareil continue de fonctionner avec les réglages définis au préalable avant l'interruption du courant.

- ▶ Pour contacter l'assistance technique, visitez notre site Internet: <https://corporate.haier-europe.com/en/>. Dans la section «websites», choisissez la marque de votre produit et votre pays. Vous serez redirigé vers le site Web spécifique où vous pouvez trouver le numéro de téléphone et le formulaire pour contacter l'assistance technique.

## 10.1 Déballage



### AVERTISSEMENT !

- ▶ L'appareil est lourd. Il faut toujours être au moins à deux pour le manœuvrer.
  - ▶ Tenez tous les emballages hors de portée des enfants et mettez-les au rebut dans le respect de l'environnement.
- ▶ Sortez l'appareil de l'emballage.
  - ▶ Retirez tous les emballages.

## 10.2 Conditions environnementales

La température de la pièce doit toujours varier entre 10 °C et 43 °C, parce qu'elle peut influencer la température à l'intérieur de l'appareil et la consommation énergétique. N'installez pas l'appareil près des appareils qui produisent de la chaleur (cuisinières, réfrigérateurs) sans isolation.

## 10.3 Exigences en matière d'espace

Espace nécessaire lorsque la porte est ouverte (Fig. 10.3)

Largeur en mm		Profondeur en mm			Espacement avec le mur en mm
W1	W2	D1	D2	D3	D4
700	1188	600	887	966	100

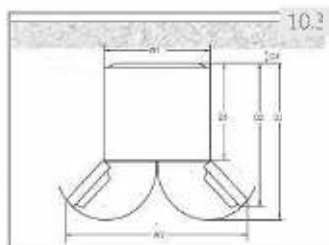

## 10.4 Ventilation croisée

Pour une meilleure ventilation de l'appareil pour des raisons de sécurité, les instructions sur la ventilation croisée doivent être respectées (Fig. 10.5).

- ▶ pour un appareil à pose libre: «Cet appareil de réfrigération n'est pas destiné à être utilisé comme un appareil intégrable»



10.5

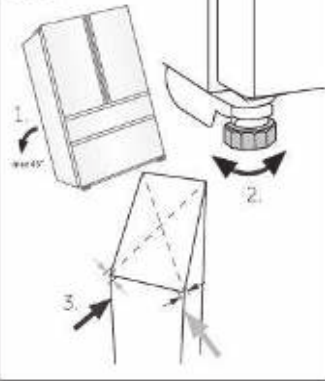

## 10.5 Alignement de l'appareil

L'appareil doit être placé sur une surface plane et solide.

1. Penchez légèrement l'appareil vers l'arrière (Fig. 10.5).
2. Réglez les supports de fixation au niveau souhaité.
3. Vérifiez la stabilité en basculant entre les diagonales. Faites basculer légèrement dans les deux directions. Sinon le cadre peut se déformer causant ainsi une fuite au niveau des joints de porte. Une légère inclinaison vers l'arrière facilite la fermeture de la porte.

10.6-1

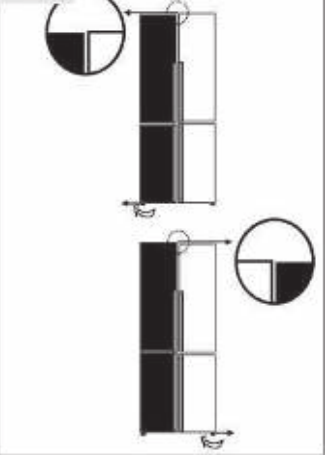

## 10.6 Réglage minutieux des portes

Si les portes ne sont pas au même niveau, vous pouvez y remédier en suivant la procédure suivante :

### 10.6.1 Utilisation des pieds ajustables

Tournez les pieds ajustables en suivant la direction de la flèche (Fig. 10.6-1) pour les tourner vers le haut ou vers le bas.

10.6-2



### 10.6.2 Utilisation des entretoises

- ▶ Ouvrez la porte supérieure et soulevez-la.
- ▶ Attachez soigneusement l'entretoise (fournie dans le sac d'accessoires) dans l'anneau en plastique blanc de la charnière centrale à la main ou en utilisant des outils comme une pince (Fig. 10.6-2). N'égratignez pas la porte.



### Remarque : Positionnement

Lors de l'utilisation ultérieure du réfrigérateur, un phénomène irrégulier au niveau des portes peut se produire suite au poids des aliments conservés. Veuillez les ajuster selon les méthodes susmentionnées.



### 10.7 Temps d'attente

L'huile d'entretien du compresseur se trouve dans la capsule du compresseur. Cette huile peut se déverser dans le circuit fermé du système pendant le transport. Avant de brancher l'appareil à l'alimentation électrique, vous devez attendre 2 heures (Fig. 10.7) pour permettre à l'huile de retourner dans la capsule.

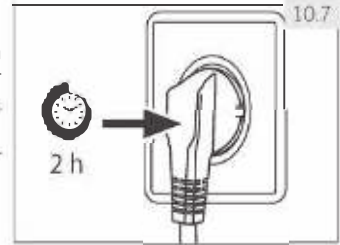

### 10.8. Raccordement électrique

Avant chaque branchement, vérifiez si :

- ▶ l'alimentation électrique, la prise et le fusible correspondent à la plaque signalétique,
- ▶ la prise d'alimentation est mise à la terre sans aucune fiche multiple ou rallonge ;
- ▶ la prise d'alimentation et la fiche correspondent parfaitement.

Connectez la fiche à une prise correctement installée.



**AVERTISSEMENT !**

Pour éviter tout risque, remplacez tout câble endommagé auprès du service clients (voir carte de garantie).

Assurez-vous que le cordon d'alimentation n'est pas coincé ou endommagé lors du positionnement de l'appareil.

Ne placez pas plusieurs prises de courant ou alimentations portables à l'arrière de l'appareil.



Attention de ne pas provoquer un incendie des matériaux inflammables.

- tempérée élargie: «Cet appareil de réfrigération est destiné à être utilisé à des températures ambiantes comprises entre 10 °C et 32 °C»,
- tempérée: «Cet appareil de réfrigération est destiné à être utilisé à des températures ambiantes comprises entre 16 °C et 32 °C»,
- subtropicale: «Cet appareil de réfrigération est destiné à être utilisé à des températures ambiantes comprises entre 16 °C et 38 °C»,
- tropicale: «Cet appareil de réfrigération est destiné à être utilisé à des températures ambiantes comprises entre 16 °C et 43 °C»;

## 11.1 Fiche du produit conforme à la réglementation UE N° 2019/2016

Marque de fabrique	Haier	
Numéro d'identification du modèle	HB15FPAA/HB17FPAA FD/15FPAA/HB16FMAA	HFR5719ENMG/HFR5719ENMP HFR5719ENPB
Catégorie du modèle	Réfrigérateur-congélateur	
Classe d'efficacité énergétique	F	E
Consommation énergétique annuelle (kWh/an) <sup>1)</sup>	371	298
Volume du réfrigérateur (L)	306	306
Volume du congélateur (L) ****	140	140
Classement en étoile	✱ ✱ ✱ ✱	
Température des autres compartiments > 14 °C	Non applicable	
Système de givre	Oui	
Protection anti-interruption électrique (h)	12	12
Capacité de congélation (kg/24 h)	9	10
Classe climatique Cet appareil doit être utilisé à une température ambiante variant entre 10 °C et 43 °C.	SN/N/ST/T	
Classe d'émission sonore et émissions sonores dans l'air (db(A) re 1pW)	C(38)	C(37)
Type de fabrication	Position libre	

<sup>1)</sup> basé sur des résultats d'essais standards pendant 24 heures. La consommation réelle d'énergie dépendra de l'utilisation de l'appareil et de sa position.

## 11.2 Autres données techniques

Volume total (en L)	446	446
Tension/Fréquence	220-240V ~/50Hz	
Puissance d'entrée (W)	120	
Courant d'entrée (A)	1,5	
Fusible principal (A)	16	
Réfrigérant/quantité	HB15FPAAA/HB17FPAA/FD15FPAA HFR5719ENMG/HFR5719ENMP/HFR5719ENPB	R600a / 65g R600a / 62g
Dimensions (P/L/H en mm)	675x700x1900	

## 11.3 Normes et directives

Ce produit répond aux exigences de toutes les directives CE applicables ainsi que les normes harmonisées correspondantes, qui prévoient le marquage CE.

Nous vous recommandons notre service clients Haier et l'utilisation de pièces de rechange d'origine.

Si vous avez un problème avec l'appareil, veuillez vous référer à la section DÉPANNAGE. Si vous ne trouvez pas de solution, veuillez contacter

- ▶ votre vendeur local ou
- ▶ rendez-vous sur le site [www.haier.com](http://www.haier.com), dans la zone Service et support, vous trouverez des numéros de téléphone et une FAQ. Vous pourrez également contacter le service de réclamation.

Pour contacter notre Service, rassurez-vous que les informations ci-après sont disponibles. Ces informations sont disponibles sur la plaque signalétique.

Modèle \_\_\_\_\_ N° de série \_\_\_\_\_

Vérifiez également la Carte de garantie fournie avec le produit en cas de garantie.

Pour des renseignements généraux concernant les entreprises, vous trouverez ci-jointes nos adresses en Europe :

Adresses de Haier en Europe			
Pays*	Adresse postale	Pays*	Adresse postale
Italie	Haier Europe Trading SRL Via De Cristoforis, 12 21100 Verese ITALIE	France	Haier France SAS 3-5 rue des Gravières 92200 Neuilly sur Seine FRANCE
Espagne Portugal	Haier Iberie SL Pg. Garcia Faria, 49-51 08019 Barcelone ESPAGNE	Belgique-FR Belgique-NL Pays-Bas Luxembourg	Haier Bénélux SA Anderlecht Route de Lennik 451 BELGIQUE
Allemagne Autriche	Haier Allemagne GmbH Hewlett-Packard-Str. 4 D-61352 Bad Homburg ALLEMAGNE	Pologne République Tchèque Hongrie Grèce Roumanie Russie	Haier Pologne Sp. z.o.o. Al. Jerozolimskie 181B 02-222 Warszawa POLOGNE
Royaume-Uni	Haier Appliances UK Co.Ltd. One Crown Square Church Street East Woking, Surrey, GU21 6HR Royaume-Uni		

#### ▶ DISPONIBILITÉ DES PIÈCES DE RECHANGE

Les thermostats, les capteurs de température, les cartes de circuit imprimé et les sources lumineuses sont disponibles pour une période minimale de sept ans à compter de la mise sur le marché de la dernière unité du modèle;  
Les poignées de porte, gonds de porte, plateaux et bacs, sont disponibles pour une période.

#### ▶ GARANTIE

La garantie minimale est : 2 ans pour les pays de l'UE, 3 ans pour la Turquie, 1 an pour le Royaume-Uni, 1 an pour la Russie, 3 ans pour la Suède, 2 ans pour la Serbie, 5 ans pour la Norvège, 1 an pour le Maroc, 6 mois pour l'Algérie, pas de garantie légale requise pour la Tunisie.

- ▶ Pour plus d'informations sur le produit, veuillez consulter <https://eprel.ec.europa.eu/> ou scannez le QR sur l'étiquette énergétique fournie avec l'appareil.

\*Pour de plus amples informations, veuillez consulter le site [www.haier.com](http://www.haier.com)





HB16xxx\_FR\_V01\_042018

**Haier**



# Gebrauchsanleitung

## Kühl-Gefrierkombination

FD15FPAA

HB15FPAA

HB16FMAA

HB17FPAA

HB16FMAAA

HFR5719ENMP

HFR5719ENMG

HFR5719ENPB

**Haier**

DE

## Danke, dass Sie sich für ein Haier Produkt entschieden haben.

Bitte lesen Sie diese Gebrauchsanleitung sehr sorgfältig bevor Sie das Gerät in Betrieb nehmen. Sie enthält wichtige Informationen, damit Sie viel Freude an Ihrem Gerät haben und ein sicherer und sauberer Betrieb gewährleistet ist.

Bewahren Sie dieses Handbuch gut auf, damit Sie bei Bedarf immer wieder darauf zurückgreifen können.

Wenn Sie die Maschine verkaufen, abgeben oder bei einem Umzug zurücklassen, geben Sie bitte die Gebrauchsanleitung dazu, damit der neue Besitzer sich mit den Anweisungen zur Benutzung und zum sicheren Betrieb vertraut machen kann.

### Legende



**Achtung! Unbedingt lesen!**  
Wichtige Sicherheitshinweise.



Allgemeine Hinweise und Tipps



Umwelt-Tipps



### Entsorgung

Produkte mit diesem Symbol dürfen am Ende ihrer Lebensdauer nicht in den Hausmüll gegeben werden, sondern müssen an einem Sammelpunkt für das Recycling von elektrischen und elektronischen Geräten abgegeben werden.

### **WARNUNG!**

#### **Verletzungs- und Erstickungsrisiko!**

Das Altgerät ist vor der Verschrottung funktionsuntüchtig zu machen, damit Kinder sich nicht selbst einschließen können.

Achten Sie vor der fachgerechten Entsorgung darauf, dass die Kühlmittelleitungen nicht beschädigt sind.

Trennen Sie das Gerät vom Stromnetz, entfernen Sie das Netzanschlusskabel, entnehmen Sie die Ablagen und Behälter und demontieren Sie die Tür/en und Dichtungen oder machen Sie den Türverschluss unbrauchbar, damit spielende Kinder sich oder andere nicht einsperren und somit in Lebensgefahr kommen.



1- Sicherheitshinweise .....	4
2- Vorgesehener Gebrauch .....	9
3- Gerätebeschreibung .....	10
4- Bedienblende .....	11
5- Bedienung .....	12
6- Energiespartipps .....	20
7- Ausstattung .....	21
8- Reinigung und Pflege .....	24
9- Fehlerbehebung .....	26
10- Installation .....	29
11- Technische Daten .....	32
12- Kundendienst .....	33

Diese Hinweise dienen der Sicherheit und sollten daher vor der Installation und Inbetriebnahme aufmerksam gelesen werden.



## WARNUNG!

### Vor dem ersten Einschalten

- ▶ Vergewissern Sie sich, dass das Gerät keinen Transportschaden aufweist.
- ▶ Entfernen Sie alle Verpackungsmaterialien und bewahren Sie diese außerhalb der Reichweite von Kindern auf.
- ▶ Lassen Sie das Gerät vor der Installation mindestens zwei Stunden stehen. Dadurch kann sich das Kühlsystem nach dem Transport erholen.
- ▶ Das Gerät ist schwer! Immer mit mindestens zwei Personen handhaben!

### Installation

- ▶ Das Gerät sollte an einem gut belüfteten Ort stehen. Mindestens einen Abstand von 10 cm über und um das Gerät freihalten.
- ▶ Stellen Sie das Gerät niemals in einen feuchten Bereich oder an einen Ort, wo er mit Wasser bespritzt werden kann. Entfernen und trocknen Sie Spritzer und Flecken mit einem weichen, sauberen Tuch.
- ▶ Das Gerät nicht im direkten Sonnenlicht oder in der Nähe einer Wärmequelle (z. B. Heizkörper, Herd und andere Wärme abgebende Geräte) aufstellen.
- ▶ Der Aufstellort muss so beschaffen sein, dass sich die Gerätetüren vollständig öffnen lassen.
- ▶ Die Lüftungsöffnungen am Gerät oder im Einbaugehäuse müssen freigehalten werden.
- ▶ Die Angaben auf dem Typenschild müssen mit den elektrischen Anschlussbedingungen übereinstimmen. Falls nicht, kontaktieren Sie bitte einen Elektriker.
- ▶ Das Gerät muss an eine separat geerdete, stets zugängliche Steckdose angeschlossen werden.
- ▶ Mehrfachsteckdosen oder Verlängerungskabel dürfen nicht benutzt werden.

**WARNUNG!**

- ▶ Das Gerät wird mit 220-240 V/50 Hz betrieben. Abnormale Spannungsschwankungen können bewirken, dass das Gerät nicht startet, dass der Temperaturregler oder der Kompressor beschädigt werden oder dass während des Betriebes unnormale Geräusche auftreten. In einem solchen Fall muss ein automatischer Spannungsregler eingebaut werden.
- ▶ Das Gerät darf nicht auf der Netzanschlussleitung stehen. Nicht auf das Netzkabel treten.
- ▶ Der Kühlmittelkreislauf darf nicht beschädigt werden.

**Täglicher Gebrauch**

- ▶ Dieses Gerät kann von Kindern ab 8 Jahren und darüber und von Personen mit reduzierten physischen, sensorischen oder mentalen Fähigkeiten oder Mangel an Erfahrung und/oder Wissen benutzt werden, wenn sie beaufsichtigt oder bezüglich des sicheren Gebrauchs des Gerätes unterwiesen wurden und die daraus resultierenden Gefahren verstanden haben.
- ▶ Halten Sie Kinder unter 3 Jahren vom Gerät fern, es sei denn, sie sind unter kontinuierlicher Aufsicht.
- ▶ Kinder dürfen nicht mit dem Gerät spielen.
- ▶ Wenn in der Nähe des Geräts Kohlegas oder anderes entzündliches Gas entweicht, drehen Sie das Ventil des ausströmenden Gases zu, öffnen Sie Türen und Fenster und ziehen Sie das Netzkabel dieses Geräts oder anderer Geräte nicht aus der Stromquelle.
- ▶ Das Gerät ist für einen Betrieb bei Umgebungstemperaturen zwischen 10 und 43°C ausgelegt. Das Gerät arbeitet möglicherweise nicht ordnungsgemäß, wenn es für eine längere Zeit einer Temperatur oberhalb oder unterhalb des angegebenen Bereichs ausgesetzt ist.
- ▶ Stellen Sie keine instabilen Gegenstände (schwere Gegenstände, mit Wasser gefüllte Behälter) auf das Gerät, um Verletzungen durch herabfallende Gegenstände oder einen elektrischen Schlag bei Wasserkontakt zu verhindern.
- ▶ Ziehen Sie nicht an den Türablagen. Die Tür könnte verzogen, die Türablage abgerissen oder das Gerät ins Wanken gebracht werden.



## WARNUNG!

- ▶ Öffnen und schließen Sie die Tür(en) nur an den Griffen. Der Spalt zwischen den Abteilen sowie zwischen Tür und Schrank ist sehr schmal. Nicht hineingreifen; es besteht Quetschgefahr. Die Gerätetür(en) nur öffnen und schließen, wenn sich im Bewegungsbereich der Tür keine Kinder aufhalten.
- ▶ Lagern und benutzen Sie keine brennbaren, explosiven oder korrosiven Stoffe im Gerät oder in dessen Nähe.
- ▶ Bewahren Sie keine Medikamente, Bakterien oder chemische Substanzen im Gerät auf. Dieses Gerät ist ein Haushaltsgerät. Es wird nicht empfohlen, Materialien darin aufzubewahren, die genaue Temperatureinhaltung erfordern.
- ▶ Lagern Sie niemals Flüssigkeiten (insbesondere kohlenäsäurehaltige Getränke) - außer hochprozentige Spirituosen - im Gefrierabteil ein, da diese platzen könnten.
- ▶ Bei Erwärmung im Gefrierabteil muss der Zustand des Gefriergutes überprüft werden. Angetautes muss gegebenenfalls verarbeitet (kochen, braten) und in gegartem Zustand wieder eingefroren werden.
- ▶ Vermeiden Sie unnötig tiefe Temperaturen im Kühlabteil einzustellen. Es könnten Minustemperaturen auftreten! Achtung: Flaschen können platzen.
- ▶ Berühren Sie Tiefkühlgut nicht mit nassen Händen (Handschuhe tragen)! Ebenso Eis am Stiel nicht sofort nach der Entnahme aus dem Gefrierabteil verzehren. Es besteht die Gefahr festzufrieren bzw. die Entstehung von Frostblasen. ERSTE HILFE: Sofort unter fließendes, kaltes Wasser halten! Nicht wegreißen!
- ▶ Berühren Sie nicht die Innenflächen des Gefrierabteils während des Betriebes, insbesondere nicht mit nassen Händen. Es besteht die Gefahr festzufrieren.
- ▶ Trennen Sie das Gerät bei Stromausfall oder vor dem Reinigen vom Netz. Warten Sie mindestens 5 Minuten, bevor Sie das Gerät wieder anlassen, da häufiges Starten den Kompressor beschädigen kann.
- ▶ Benutzen Sie keine elektrischen Geräte im Kühl- und Gefrierabteil benutzen, sofern diese nicht vom Hersteller empfohlen wurden.

**WARNUNG!****Wartung / Reparatur**

- ▶ Die Reinigung und Wartung darf nur dann von Kindern durchgeführt werden, wenn sie beaufsichtigt werden.
- ▶ Trennen Sie das Gerät vor der Durchführung von Wartungsarbeiten von der Stromzufuhr. Vor dem Wiedereinschalten mindestens 5 Minuten warten, da häufiges Einschalten den Kompressor beschädigen kann.
- ▶ Ziehen Sie nur am Stecker und nicht am Anschlusskabel, um das Gerät vom Stromnetz zu trennen.
- ▶ Reinigen Sie das Gerät nicht mit hartborstigen Bürsten, Drahtbürsten, Scheuerpulver, Benzin, Amylacetat, Aceton und ähnlichen organischen Lösungen, Säure oder alkalischen Lösungen.
- ▶ Entfernen Sie Reif- und Eisansätze nicht mit scharfkantigen Gegenständen. Zum Abtauen keine Sprays, keine elektrischen Heizgeräte wie Heizlüfter, Haartrockner, Dampfreiniger oder andere Wärmequellen verwenden! Kunststoffteile könnten sich verformen.
- ▶ Setzen Sie außer den vom Hersteller empfohlenen keine sonstigen mechanischen Geräte oder andere Mittel ein, um den Abtauprozess zu verkürzen.
- ▶ Wird das Netzkabel beschädigt, so muss es durch den Hersteller, seinen Kundendienst oder ähnlich qualifizierte Personen ersetzt werden, um Gefahren zu vermeiden.
- ▶ Versuchen Sie nicht, das Gerät selbst zu reparieren, zu demonstrieren oder technisch zu verändern. Im Reparaturfall wenden Sie sich bitte an den Kundendienst.
- ▶ Beseitigen Sie mindestens einmal im Jahr die Staubablagerungen von den Teilen an der Rückseite des Gerätes gründlich mit einer weichen Bürste oder dem Staubsauger, um Brandgefahr sowie erhöhten Energieaufwand zu vermeiden.
- ▶ Sprühen oder spülen Sie das Gerät beim Reinigen nicht ab. Reinigen Sie das Gerät weder mit Dampf- noch mit Wasserstrahl.
- ▶ Reinigen Sie die kalten Glasablagen nicht mit heißem Wasser. Plötzliche Temperaturänderungen könnten zu Glasbruch führen.

## Informationen zum Kühlmittel



### WARNUNG!

Dieses Gerät ist mit dem brennbaren Kühlmittel ISOBUTAN (R600a) befüllt. Achten Sie darauf, dass die Kühlmittelrohre bei Transport oder Installation nicht beschädigt werden. Austretendes Kühlmittel kann Augenschäden verursachen oder sich entzünden. Im Schadensfall sind offenen Feuerquellen fernzuhalten und der Raum gründlich zu lüften. Weder die Netzanschlussleitung dieses Gerätes noch eines anderen darf gezogen oder an das Stromnetz angeschlossen werden. Benachrichtigen Sie den Kundendienst. Sollten Spritzer des Kältemittels ins Auge gelangt sein, spülen Sie das Auge unter fließendem Wasser aus und kontaktieren Sie sofort den Augenarzt.



### ACHTUNG!



1. Schließen Sie die linke Tür nur mit eingeklappter Türleiste (1).

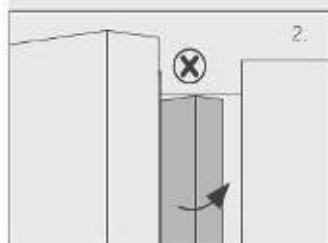

2. Anderenfalls (2) kann die Türleiste verbiegen und deren Aufhängung oder die rechte Tür beschädigt werden, sodass die Dichtung und Kühlleistung nicht mehr gewährleistet ist.

Innerhalb des Geräterahmens befindet sich ein Heizelement, wodurch die Oberflächentemperatur ansteigen kann. Dies ist normal und beeinflusst die Funktion des Gerätes nicht.

## 2.1 Vorgesehener Gebrauch

Das Gerät ist zum Kühlen und Gefrieren von Lebensmitteln geeignet. Dieses Gerät wurde ausschließlich für den Gebrauch in trockenen Innenräumen im Haushalt konzipiert. Bei gewerblicher Nutzung entfällt die Haier Garantie. Verwenden Sie es nicht für andere Zwecke als die, für die es ausgelegt ist.

Veränderungen oder Modifikationen an dem Gerät sind nicht zulässig. Solche Eingriffe führen zum Verlust von Gewährleistungsansprüchen.

## 2.2 Zubehör

Zubehör entsprechend der nachfolgenden Liste überprüfen (Abb. 2.2):

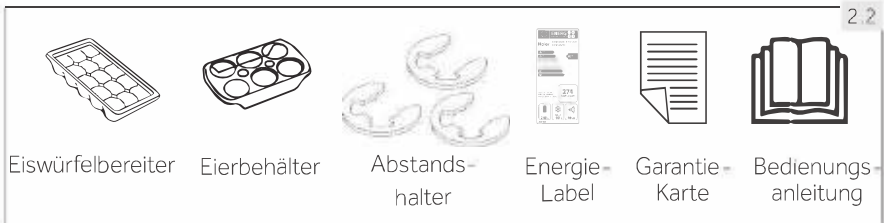

## **i** Hinweis

Aufgrund technischer Änderungen und Modelvarianten können manche Abbildungen in dieser Bedienungsanleitung ev. von dem von Ihnen erworbenen Modell abweichen.

### Geräteabbildungen (Abb.3)

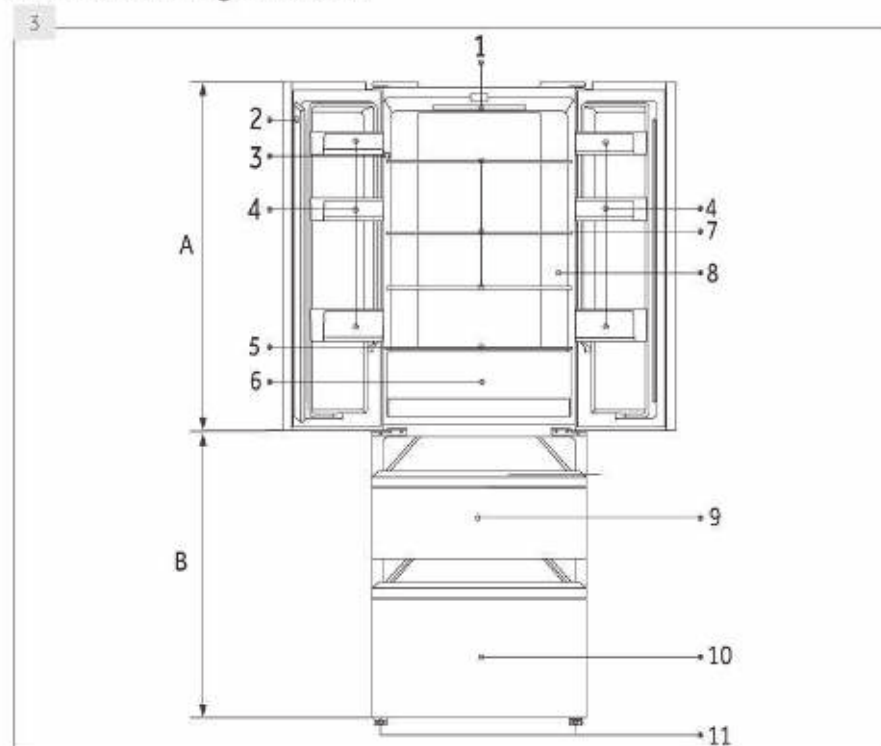

#### **A: Kühlteil**

- 1 LED Lampe
- 2 Türleiste
- 3 Typenschild
- 4 Türablage
- 5 Glasabdeckung MyZone Schublade
- 6 MyZone Schublade
- 7 Glasablage
- 8 O.K.-Sticker (optional)

#### **B: Gefrierabteil**

- 9 Obere Gefrierfachschublade
- 10 Untere Gefrierfachschublade
- 11 Verstellbare FüÙe



Bedienblende (Abb. 4)

HB16\*

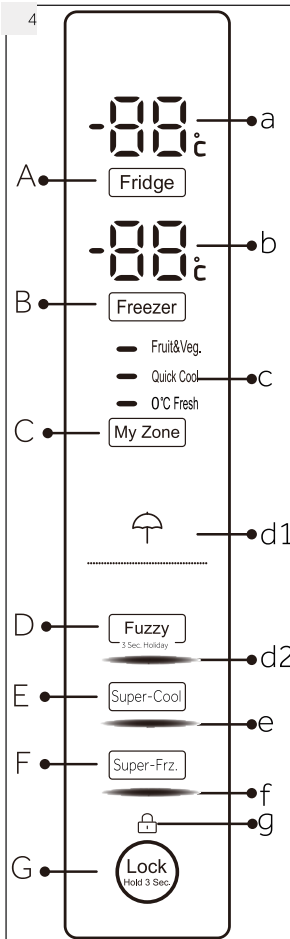
**Tasten:**

- A Anwahl Kühlabteil  
(engl.: „Fridge“)
- B Anwahl Gefrierabteil  
(engl.: „Freezer“)
- C Anwahl My Zone  
Schublade
- D Anwahl Fuzzy Modus  
und Urlaubsfunktion  
(engl.: „Holiday“)  
(HB16\*)
- E Anwahl „Super-Cool“  
Funktion
- F Anwahl „Super-Freeze“  
Funktion
- G Verriegelung  
Bedienblende

**Anzeigen:**

- a Temperatur Kühlabteil
- b Temperatur  
Gefrierabteil
- c My Zone Funktion
- d1 Holiday Funktion
- d2 Fuzzy Modus (HB16\*)
- e Super-Cool Funktion
- f Super-Freeze Funktion  
(„Super-Frz.“)
- g Verriegelung

**Bedde**

Keys:

D Auto Set mode and Holiday function On/Off (HB17\*/HB15\*/FD15\*/HFR5719\*)

Indicators:

d2 Auto Set mode (HB17\*/HB15\*/FD15\*/HFR5719\*)

HB17\*/HB15\*/FD15\*/HFR5719\*

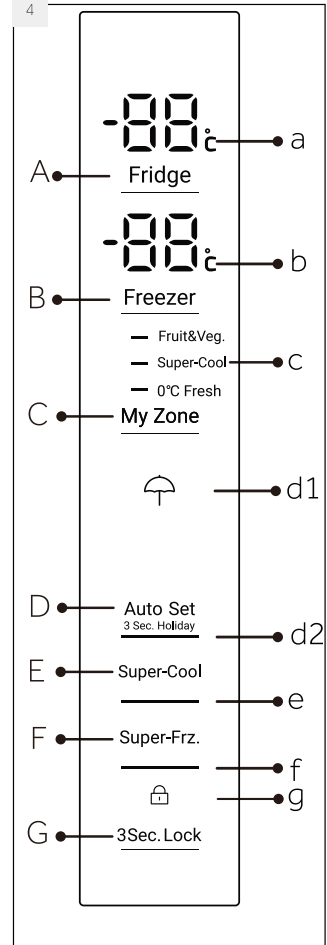

## 5.1 Vor dem ersten Gebrauch

- ▶ Alle Verpackungsmaterialien sind zu entfernen. Diese müssen unzugänglich für Kinder aufbewahrt und auf umweltfreundliche Weise entsorgt werden.
- ▶ Vor dem Einlegen von Nahrungsmitteln sollte das Gerät innen und außen mit warmem Wasser und einem milden Geschirrspülmittel gereinigt werden.
- ▶ Nach dem Ausrichten und Reinigen des Gerätes mindestens 2 Stunden warten, bevor es an das Netz angeschlossen wird. Siehe hierzu Kapitel INSTALLATION.
- ▶ Vor dem ersten Einlagern die Abteile bei hoher Reglerstellung vorkühlen. Mit Hilfe der Funktion Super-Freezer wird die Lagertemperatur im Gefrierabteil schnell erreicht.
- ▶ Die Temperatur im Kühl- und im Gefrierabteil werden automatisch auf 5 °C bzw. -18 °C geregelt. Dies sind die empfohlenen Einstellungen. Falls gewünscht, können diese Temperaturen manuell geändert werden. Siehe MANUELLER MODUS.

## 5.2 Sensortasten

Bei den Tasten handelt es sich um Sensortasten, die bereits bei leichter Berührung mit dem Finger reagieren.

## 5.3 Ein- und Ausschalten des Geräts

Das Gerät ist in Betrieb, sobald es an die Stromversorgung angeschlossen ist. Wenn das Gerät zum ersten Mal eingeschaltet ist, werden die momentan in den Abteilen vorhandene Temperatur angezeigt („a“ und „b“). Das Display blinkt; es erlischt 30 Sekunden, nachdem die Türen geschlossen wurden. Die Tastensperre ist aktiv.



### Hinweis: Voreinstellungen

- ▶ Das Gerät ist ab Werk auf die empfohlenen Temperaturen von 5 °C (Kühlabteil) und -18 °C (Gefrierabteil) eingestellt. Unter normalen Umgebungsbedingungen müssen keine Temperatureinstellungen vorgenommen werden.
- ▶ Die voreingestellte Funktion für die My Zone Schublade ist Obst & Gemüse.
- ▶ Nach dem Einschalten des Gerätes kann es bis zu 12 Stunden dauern, bis die eingestellte Temperatur erreicht ist.

Das Gerät vor dem Ausschalten leeren. Zum Ausschalten des Gerätes Gerätestecker aus der Steckdose ziehen.

## 5.4 Standby-Modus

Das Display schaltet automatisch 30 Sekunden nach dem Betätigen einer Taste ab. Danach wird die Bedienblende automatisch verriegelt. Es leuchtet auf, wenn eine Taste gedrückt oder die Tür/Gefrierfachschublade geöffnet wird.

## 5.5 Sperren/entsperren der Bedienblende



### Hinweis: Verriegelung der Bende

Die Bedienblende wird automatisch gegen ungewolltes Betätigen gesperrt, wenn 30 Sekunden lang keine Taste gedrückt wird. Für jede Einstellung muss die Bedienblende erst entriegelt werden

- ▶ Zum Sperren der Bedienblende Taste „G“ für 3 Sekunden drücken (Abb. 5.5). Das zugehörige Symbol „g“ leuchtet auf (Abb. 4.5.2)
- ▶ Zum Entsperren erneut die Taste 3 Sekunden lang drücken

HB16\*



HFR5719\*/HB17/HB15\*



## 5.6 Türalarm

Wenn eine der Kühlabteiltüren für mehr als 3 Minuten geöffnet ist, ertönt ein Türalarm. Der Alarm kann durch Schließen der Tür ausgeschaltet werden. Wenn die Tür für mehr als 7 Minuten offen gelassen wird, werden das Licht im Kühlteil und die Displaybeleuchtung automatisch abgeschaltet

## 5.7. Betriebsart wählen

Zwischen folgenden zwei Betriebsarten kann gewählt werden

### 5.7.1 Fuzzy Modus

Falls keine speziellen Anforderungen an die Kühlung bestehen, empfehlen wir die Verwendung des Betriebsmodus Fuzzy

Im Fuzzy Modus regelt das Kühlgerät die Abteil-Temperaturen automatisch entsprechend der Umgebungstemperatur und der Temperaturänderung im Kühlraum

1. Bedienblende durch Drücken der Taste G" (Abb.5.5) entsperren, falls diese gesperrt ist
2. Taste „D“ (Fuzzy) berühren (Abb. 5.7.1 1)
3. Die Anzeige „d2“ leuchtet auf und die Funktion ist aktiviert (Abb. 5.7.1 2)

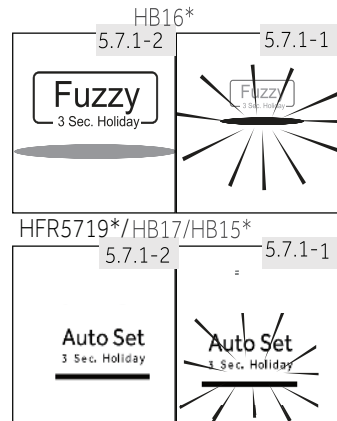

Die Funktion kann durch Wiederholen der obigen Schritte oder durch Einstellen einer anderen Funktion wieder ausgeschaltet werden

## 5.7.2 Manueller Modus

Bestehen spezielle Anforderungen an die Lagertemperaturen, können diese mit Hilfe der Tasten der Bedienblende eingestellt werden:



### Hinweis: Konflikt mit anderen Funktionen

Eine Temperatureinstellung kann nicht vorgenommen werden, wenn die Bedienblende gesperrt ist oder eine andere Funktion (Super-Cool, Super-Freeze, Holiday oder Fuzzy) aktiviert ist. Die entsprechende Anzeige blinkt und es ertönt ein Signal.

HB16\*

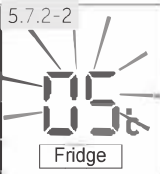
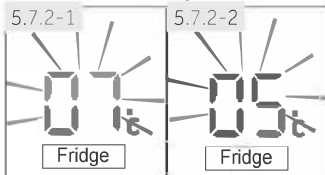

#### 5.7.2.1 Temperatureinstellung im Kühlabteil

1. Bedienblende durch Berühren der Taste „G“ entsperren, falls diese gesperrt ist (Abb. 5.5).
2. Taste „A“ (Fridge) zur Anwahl des Kühlabteils drücken. Die aktuelle Temperatur im Kühlabteil wird angezeigt (Abb. 5.7.2-1).
3. Taste „A“ (Fridge) sooft drücken, bis der gewünschte Wert blinkend angezeigt wird (Abb. 5.7.2-2). Bei jedem Tastendruck ertönt ein Signal. Die Temperatur kann in 1°C Schritten von minimal 1°C bis maximal 9°C eingestellt werden. Die optimale Temperatur im Kühlabteil ist 5°C. Kältere Temperaturen benötigen unnötigen Stromverbrauch.
4. Die Einstellung wird automatisch nach 5 Sekunden gespeichert; zum sofortigen Bestätigen kann irgendeine Taste außer der Taste „A“ (Fridge) gedrückt werden. Die Temperaturanzeige leuchtet nun konstant.

HFR5719\*/HB17/HB15\*

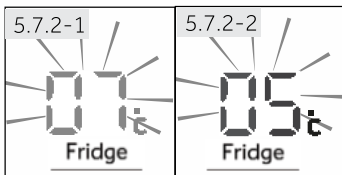

HB16\*

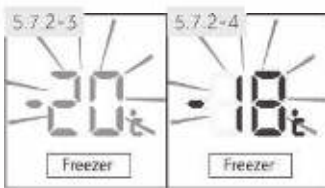

#### 5.7.2.3 Temperatureinstellung im Gefrierabteil

1. Bedienblende durch Berühren der Taste „G“ entsperren, falls diese gesperrt ist (Abb. 5.5).
2. Taste „B“ (Freezer) zur Anwahl des Gefrierabteils drücken. Die aktuelle Temperatur im Gefrierabteil wird angezeigt (Abb. 5.7.2-3).
3. Taste „B“ (Freezer) sooft drücken bis der gewünschte Wert blinkend angezeigt wird (Abb. 5.7.2-4). Bei jedem Tastendruck ertönt ein Signal. Die Temperatur kann in 1°C Schritten von -15°C bis -24°C eingestellt werden. Die optimale Temperatur im Gefrierabteil ist -18°C. Kältere Temperaturen benötigen unnötigen Stromverbrauch.
4. Die Einstellung wird automatisch nach 5 Sekunden gespeichert; zum sofortigen Bestätigen kann irgendeine Taste außer der Taste „B“ (Freezer) gedrückt werden. Die Temperaturanzeige leuchtet nun konstant.

HFR5719\*/HB17/HB15\*

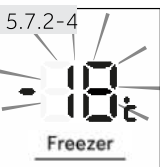
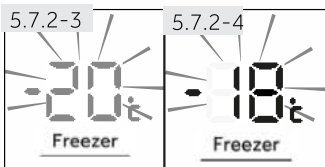

**Hinweis: Einflussfaktoren Innentemperatur**

Die Innentemperaturen werden durch folgende Faktoren beeinflusst:

- ▶ Raumtemperatur
- ▶ Menge der eingelagerten Lebensmittel
- ▶ Häufigkeit des Tür öffnen
- ▶ Aufstellung des Gerätes

**5.8 Super Cool-Funktion**

Schalten Sie die Super-Cool-Funktion ein, wenn größere Mengen an Lebensmitteln gelagert werden sollen (zum Beispiel nach dem Einkaufen). Die Super-Cool-Funktion beschleunigt das Kühlen von frischen Lebensmitteln und schützt die bereits gelagerten vor unerwünschter Erwärmung. Wenn die Funktion beginnt, ist die Temperatur fast +1°C

1. Bedienblende durch Berühren der Taste „G“ entsperren, falls diese gesperrt ist (Abb. 5.5).
2. Taste E („Super-Cool“) berühren (Abb. 5.8.-1).
3. Die Anzeige „e“ leuchtet auf und die Funktion ist aktiviert (Abb. 5.8.-2).

Zum Ausschalten der Funktion obige Schritte wiederholen oder eine andere Funktion einstellen.

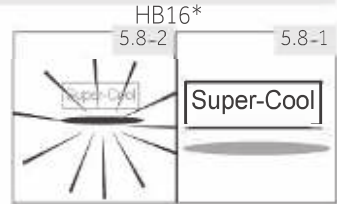

HFR5719\*/HB17/HB15\*

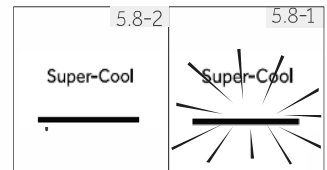
**Hinweis: Automatische Abschaltung**

Diese Funktion wird automatisch deaktiviert, wenn die Funktion für mehr als 4 Stunden

**5.9 Super-Freeze Funktion**

Frische Lebensmittel sollten möglichst schnell bis auf den Kern durchgefroren werden. Dadurch bleiben Nährwerte, Aussehen und Geschmack am besten erhalten. Die Super Freeze Funktion beschleunigt das Einfrieren frischer Lebensmittel und schützt gleichzeitig die bereits eingelagerte Ware vor unerwünschter Erwärmung. Die Funktion 24 Stunden vor dem Einlegen der Lebensmittel in das unterste Gefrierfach einschalten. Wenn die Funktion beginnt, ist die Temperatur fast -24°C

1. Bedienblende durch Berühren der Taste „G“ entsperren, falls diese gesperrt ist (Abb. 5.5.)
2. Taste „F“ (Super-Frz.) berühren (Abb. 5.9.-1).
3. Die Anzeige „f“ leuchtet auf und die Funktion ist aktiviert (Abb. 5.9.-2).

Zum Ausschalten der Funktion obige Schritte wiederholen oder eine andere Funktion einstellen.

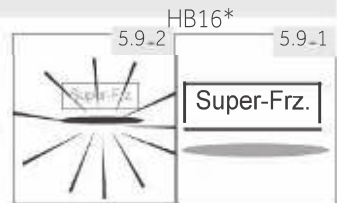

HFR5719\*/HB17/HB15\*

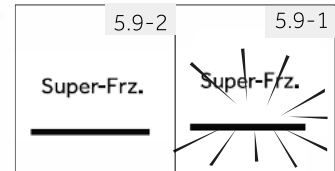
**Hinweis: Automatische Abschaltung**

Die Super-Freeze Funktion wird automatisch nach 50 Stunden ausgeschaltet. Das Gerät wird danach mit der zuvor eingestellten Temperatur betrieben.

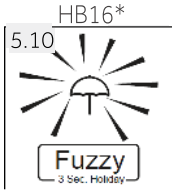

HFR5719\*/HB17/HB15\*



## 5.10 Holiday Funktion

Mit dieser Funktion wird die Kühlabteiltemperatur auf konstant 17 °C eingestellt. Dadurch besteht die Möglichkeit – ohne dass es zu einer Geruchs- oder Schimmelbildung kommt – bei längerer Abwesenheit (z.B. Urlaub= englisch; holiday) das leere Kühlabteil auch geschlossen zu halten. Das Gefrierabteil setzt seinen normalen Betrieb fort.

1. Bedienblende durch Berühren der Taste "G" entsperren, falls diese gesperrt ist (Abb. 5.5)
2. Taste "D" für 3 Sekunden berühren; die Anzeige "d1" leuchtet auf und die Funktion ist aktiviert (Abb. 5.10)

Zum Ausschalten der Funktion obige Schritte wiederholen oder eine andere Funktion einstellen.



### WARNUNG!

In der Holiday-Funktion wird die Einstellung für das Symbol "Obst und Gemüse, Schnellkühlen, 0°C, frisch" in MyZone ausgeschaltet, sodass eine Anpassung der Temperatur in MyZone nicht möglich ist. Das Kühlschranksfach und MyZone zeigen die vorherigen Einstellungen an, sobald die Holiday-Funktion abgeschaltet

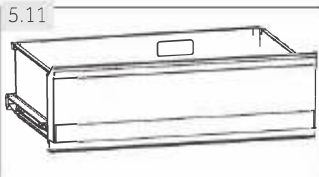

## 5.11 My Zone-Schublade

Das Kühlabteil ist mit einer My Zone-Schublade ausgestattet (Abb. 5.11). Je nach Bedarf kann eine der folgenden Funktionen gewählt werden:

### 5.11.1 Fruit & Veg.(Obst und Gemüse)

Diese Funktion ist zum Lagern von Obst und Gemüse geeignet.



### Hinweis: Fruit & Veg. Funktion

Kälteempfindliches Obst wie Ananas, Avocado, Bananen, Grapefruits und Gemüse wie Kartoffeln Auberginen, Bohnen, Gurken, Zucchini und Tomaten sowie Hartkäse sollten nicht in der My Zone-Schublade gelagert werden.

### 5.11.2 Funktion 0°C Fresh (0°C Frisch)

Diese Funktion setzt die Temperatur in der MyZone Schublade auf 0°C. Sie ist geeignet, um frischen Lebensmittel wie Fleisch oder Instant-Produkten zu lagern.



### Hinweis: 0°C Fresh Funktion

- ▶ Aufgrund des unterschiedlichen Wassergehalts von Fleisch können einige Fleischsorten mit hohem Feuchtegehalt bei niedrigen Lagertemperaturen gefrieren. So sollte „frisch“ aufgeschnittenes Fleisch im My Zone -Fach bei ungefähr 0°C gelagert werden.

### 5.11.3 Quick-Cool (Schnellkühlen)

Mit der Funktion können Getränke in kurzer Zeit auf eine niedrigere Temperatur abgekühlt werden. Die Temperatur im MyZone-Fach wird auf +2 °C eingestellt.



#### Hinweis: MyZone-Schublade

- ▶ Eine der drei Funktionen muss immer aktiviert sein.
- ▶ Um die Kühlabteilterperatur zu reduzieren, verwenden Sie die Q-Cool Funktion, um sie zu erhöhen, die Fruit & Vegetable Funktion.

### 5.11.4 My Zone-Schublade Funktion einstellen

1. Bedienblende durch Berühren der Taste "G" entsperren, falls diese gesperrt ist (Abb. 5.5).
2. Taste "C" (My Zone) sooft drücken, bis die Anzeige „c“ der gewünschten Funktion blinkt (Abb. 5.11.4).
3. Nach wenigen Sekunden leuchtet die Anzeige „c“ konstant und die Einstellung ist gespeichert,

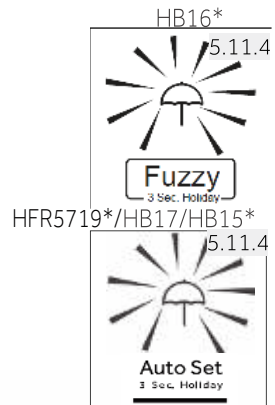

## 5.12 Tipps für das Einlagern von Lebensmitteln

### 5.12.1 Einlagern in das Kühlabteil

- ▶ Die Temperatur des Kühlabteils sollte stets auf unter 5°C gehalten werden.
- ▶ Warme Lebensmittel müssen vor dem Einlegen in das Kühlabteil auf Zimmertemperatur abkühlen.
- ▶ Lebensmittel vor dem Einlegen in das Gerät reinigen und trocknen.
- ▶ Einzulagernde Lebensmittel sollten gut verpackt werden, um Gerüche und geschmackliche Beeinträchtigungen zu vermeiden.
- ▶ Keine übermäßigen Mengen einlagern. Die Lebensmittel sollten mit ausreichend Platz eingelagert werden, um einen ungehinderten Kaltluftstrom zu ermöglichen und somit bessere Lagerergebnisse zu erzielen.
- ▶ Nahrungsmittel, die täglich gegessen werden, sollten im vorderen Bereich der Ablagen aufbewahrt werden.
- ▶ Die Lebensmittel nicht zu nah an den Innenwänden lagern, da sie festfrieren könnten. Den direkten Kontakt von (insbesondere öligen und säurehaltigen) Lebensmitteln mit der Innenverkleidung vermeiden, da diese vom Öl/Säure angegriffen werden kann. Solche Rückstände stets entfernen.
- ▶ Gefriergut im Kühlabteil auftauen. Das Gefriergut senkt die Kühltemperatur, wodurch sich Energie sparen lässt.
- ▶ Die Reifung von Obst und Gemüse wie Zucchini, Melonen, Papaya, Bananen, Ananas usw. kann im Gerät beschleunigt werden. Von einer Einlagerung dieser Lebensmittel wird daher abgeraten. Allerdings kann die Reifung sehr unreifer Früchte für eine gewisse Zeit unterstützt werden. Zwiebeln, Knoblauch, Ingwer und sonstiges Wurzelgemüse sollten ebenfalls bei Zimmertemperatur gelagert werden.
- ▶ Unangenehme Gerüche im Kühlschrank weisen darauf hin, dass etwas ausgelaufen ist und eine Reinigung erforderlich ist. Siehe REINIGUNG UND WARTUNG.
- ▶ Die Lebensmittel sollten entsprechend den unterschiedlichen Lagertemperaturbereichen zugeordnet werden (Abb. 5.12.1):

5.12.1

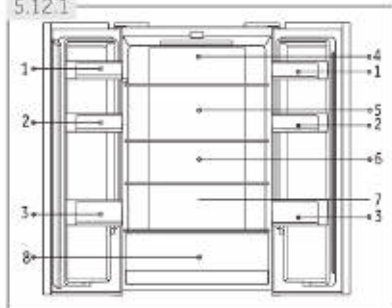

- 1 Butter, Käse usw.
- 2 Eier, Dosen, Tuben, Gewürze usw.
- 3 Getränke, Flaschen, Tuben
- 4 Eingelegte Lebensmittel, Konserven usw.
- 5 Fleischprodukte, Snacks,
- 6/7 Teigwaren, Milch, Tofu, Milchprodukte usw.
- 8 My Zone Schublade:  
 Dosengetränke (Quick-Cool)  
 Rohe frische Lebensmittel (0°C Fresh)  
 Obst und Gemüse (Fruit&Veg.)



### 5.12.2 Einlagern in das Gefrierabteil

- ▶ Die Temperatur des Gefrierabteils sollte stets bei  $-18^{\circ}\text{C}$  gehalten werden.
- ▶ 24 Stunden vor dem Einfrieren den Temperaturregler auf MAX Position stellen - bei kleinen Mengen genügen 4-6 Stunden.
- ▶ Warme Lebensmittel müssen vor dem Einlegen in das Gefrierabteil auf Zimmertemperatur abkühlen.
- ▶ Portionierte Lebensmittel gefrieren schneller und lassen sich besser auftauen und verarbeiten. Das empfohlene Portionsgewicht beträgt höchstens 2,5 kg.
- ▶ Lebensmittel sollten vor dem Einlegen in das Gefrierabteil verpackt werden. Die Verpackung muss außen trocken sein, damit sie nicht festfriert. Das Verpackungsmaterial sollte geruchsneutral, luftdicht und ungiftig sein.
- ▶ Um ein Ablaufen der Lagerzeit zu verhindern, das Einlagerungsdatum, die zulässige Lagerdauer und die Bezeichnung des Lebensmittels auf der Verpackung vermerken.
- ▶ **WARNUNG!**: Säure, Lauge, Salz usw. können die Oberfläche des Gerätes angreifen. Lebensmittel mit diesen Substanzen (z.B. Meeresfisch) nicht direkt auf den Boden oder in Kontakt mit den Wänden ablegen. Salzwasser im Gerät sollte umgehend entfernt werden.
- ▶ Die von den Lebensmittelherstellern empfohlene Lagerzeiten für die jeweiligen Lebensmittel, insbesondere die für gewerblich tiefgefrorene Lebensmittel, sollten nicht überschritten werden.
- ▶ Jeweils nur die benötigte Menge an Lebensmitteln entnehmen.
- ▶ Aufgetaute Lebensmittel rasch verbrauchen. Sie dürfen erst wieder eingefroren werden, nachdem sie gekocht wurden.
- ▶ Keine übermäßigen Mengen an frischen Lebensmitteln einlagern. Das Gefriervermögen beachten (siehe Kapitel TECHNISCHE DATEN und Angaben auf dem Typenschild). Wenn an mehreren Tagen hintereinander eingefroren wird, sind höchstens ca. 2/3 der maximalen Einfriermenge zu nehmen.
- ▶ Lebensmittel können bei einer Temperatur von mindestens  $-18^{\circ}\text{C}$  je nach Art 2 bis 12 Monate eingelagert werden (z. B. Fleisch 3 bis 12 Monate, Gemüse 6 bis 12 Monate).
- ▶ Frische Lebensmittel beim Einlagern nicht mit dem übrigen Gefriergut in Kontakt bringen. **Antauegefahr!**

### 5.12.3 Beim Aufbewahren von eingekauften Tiefkühlwaren sind folgende Punkte zu beachten:

- ▶ Immer die Angaben des Herstellers in Bezug auf die zulässige Aufbewahrungsdauer der Nahrungsmittel beachten. Diese Dauer nicht überschreiten!
- ▶ Zwischen dem Kauf und der Einlagerung sollte so wenig Zeit wie möglich vergehen, um die Qualität der Nahrungsmittel zu erhalten.
- ▶ Nur tiefgekühlte Produkte kaufen, die bei einer Temperatur von  $-18^{\circ}\text{C}$  oder weniger aufbewahrt wurden.
- ▶ Nahrungsmittel, auf deren Verpackung sich Eis oder Frost befindet sollten nicht gekauft werden. – Dies ist ein Hinweis darauf, dass das Produkt möglicherweise stellenweise aufgetaut und wieder gefroren ist – Temperaturanstiege beeinträchtigen die Qualität der Nahrungsmittel.



## Tipps zum Energiesparen

- ▶ Darauf achten, dass das Gerät ausreichend belüftet ist (siehe I NSTALLATI ON)
  - ▶ Das Gerät nicht im direkten Sonnenlicht oder in der Nähe einer Wärmequelle (z.B. Heizkörper, Herd und andere Wärme abgebende Geräte) aufstellen.
  - ▶ Unnötige tiefe Temperatureinstellungen sollten vermieden werden. Je niedriger die Temperatur eingestellt ist, desto höher ist der Energieverbrauch
  - ▶ Funktionen wie SUPER-FREEZE oder SUPER-COOL verbrauchen mehr Energie
  - ▶ Warme Lebensmittel vor dem Einlagern auf Raumtemperatur abkühlen lassen.
  - ▶ Die Tür so wenig und so kurz wie möglich öffnen.
  - ▶ Nicht zu viele Lebensmittel einlagern, damit die kalte Luft zirkulieren kann.
  - ▶ Einen Lufteinschluss in der Lebensmittelverpackung vermeiden.
  - ▶ Türdichtungen sauber halten, damit die Türen immer richtig schließen.
  - ▶ Gefriergut im Kühlabteil auftauen.
- ▶ Die energiesparendste Konfiguration erfordert den Einsatz von Schubladen, Lebensmittelboxen und Regalböden wie im fabrikneuen Zustand im Gerät positioniert werden und Lebensmittel platziert werden, ohne den Luftauslass des Kanals zu blockieren

## Austausch der LED -Leuchten

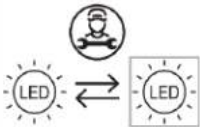

Lichtquelle, die nur durch einen Fachmann ausgetauscht werden darf (nur LED).

Dieses Produkt enthält eine Lichtquelle der Energie effizienz klasse G.

Fach	Energieeffizienz klasse	Modell
Kühlfach	G	HB15FPAA FD15FPAA HB17FPAA HB16FMAAA HFR5719ENMG HFR5719ENMP HFR5719ENPB

### **i** Hinweis: Abweichungen je nach Modell

Aufgrund unterschiedlicher Modellvarianten verfügt Ihr Produkt möglicherweise nicht über alle der folgenden Ausstattungen. Siehe auch Kapitel GERÄTEBESCHREIBUNG.

#### 7.1 Multi-air-flow

Das Kühltablett ist mit einem ventilatorgestützten Multi-Air-Flow-System ausgestattet, welches für eine gleichmäßige Verteilung der Kühlluft auf unterschiedlichen Ebenen sorgt (Abb. 7.1). So können warme Lebensmittel schneller heruntergekühlt werden, die Ausgangsfrische und Qualität der eingelagerten Lebensmittel bleibt erhalten.



#### 7.2 Verstellbare Ablaghöhe

Die Ablagen können je nach Lagerungsbedarf in ihrer Höhe verstellt werden.

1. Ablage auf beiden Seiten fassen, in Richtung (1) nach oben anheben und in Richtung (2) herausziehen (Abb. 7.2).
2. Die Ablage zum Wiedereinlegen auf die Führungsschienen legen und ganz nach hinten schieben, bis die Ablage in die hinteren seitlichen Schlitzte einrastet.



### **i** Hinweis:

Darauf achten, dass alle Kanten der Ablage auf gleicher Höhe liegen.

#### 7.3 Abnehmbare Türablagen

Zur Reinigung lassen sich die Türablagen entfernen.

Türablage auf beiden Seiten fassen, in Richtung (1) nach oben anheben und in Richtung (2) herausziehen (Abb. 7.3).

Die Schritte in umgekehrter Reihenfolge ausführen, um die Türablage wieder einzusetzen.

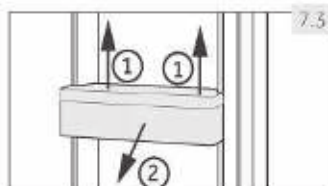

#### 7.4 My Zone-Schublade

Gebrauch und Einstellung der My Zone-Schublade (Abb. 7.4) siehe BEDIENUNG (My Zone-Schublade).

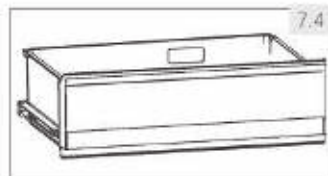

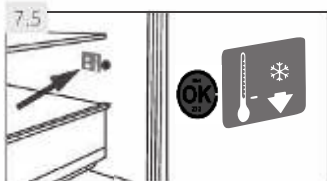

## 7.5 OPTIONAL: OK-Sticker

Anhand der „OK“-Temperaturanzeige (Abb. 7.5) an der inneren Seitenwand des Kühlabteils kann festgestellt werden, ob die Temperatur unter +4 °C liegt. Temperatur stufenweise verringern, wenn der Sticker nicht „OK“ anzeigt.



## Hinweis: OK-Sticker

Nach dem Einschalten des Gerätes kann es bis zu 12 Stunden dauern, bis die eingestellte Temperatur erreicht ist.

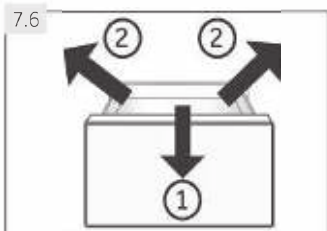

## 7.6 Herausnehmbare Schubladen

Zum Herausnehmen die Schubladen bis zum Anschlag vorziehen (1), anheben und herausnehmen (2) (Abb. 7.6).

Die Schritte in umgekehrter Reihenfolge ausführen, um die Schubladen wieder einzusetzen.

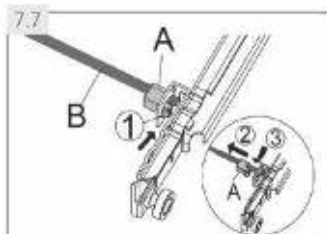

## 7.7 Pleuelstange entfernen

Nach Herausnahme der oberen Gefrierschublade kann die Pleuelstange entfernt werden (Abb. 7.7):

1. Haltenase (1) der Kunststoffhalterung (A) drücken und aus Halterung herauschieben (2).
2. Auf anderer Seite ebenso verfahren.
3. Pleuelstange (B) entnehmen (3).

Die Schritte in umgekehrter Reihenfolge ausführen, um die Pleuelstange wieder einzusetzen.

(HB16FM\*\*\* / HB16FG\*\*\*/HB16FB\*\*\*)

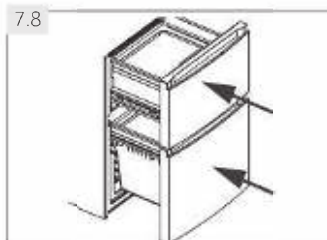

## 7.8 3D-Gefrierschublade

Die Gefrierschubladen (Abb. 7.8) lassen sich gerade und komplett ausziehen. Sie sind auf Leichtlauf-Teleskopschienen gelagert, sodass das Gefriergut einfach und komfortabel eingelagert und entnommen werden kann. Der automatische Türschließmechanismus erleichtert die Handhabung und spart zudem Energie.



## WARNUNG!

Schubladen nicht überladen! Maximale Beladung je Schublade: 35 kg!

### 7.9 Eiswürfelbehälter

1. Den Eiswürfelbehälter zu 3/4 mit Wasser füllen und in eines der beiden Gefrierfachschubladen geben (Abb. 7.9-1).
2. Um die Eiswürfel herauszulösen den Eiswürfelbehälter vorsichtig verdrehen oder unter fließendes Wasser halten (Abb. 7.9-2).

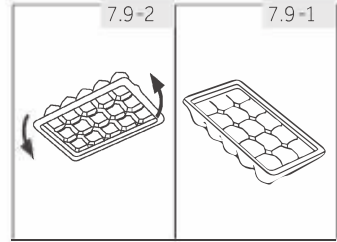

### 7.10 Weinregal & Eierablage

1. Legen Sie die Flasche senkrecht ein.
2. Beachten Sie die vorgegebene Wölbung (Fig. 7.10-1).
3. Die Rückseite dient als Ablage für Eier (Fig. 7.10-2).

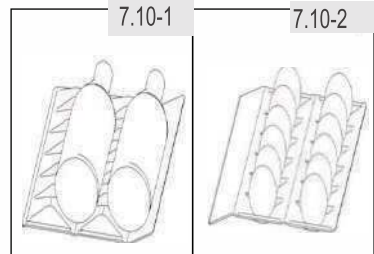

### 7.11 Innenbeleuchtung

Wird die Kühlabteiltür geöffnet, schaltet sich automatisch die LED-Lampe ein. Die Leistung der Leuchte wird von keiner Gerätefunktion beeinflusst.

## **WARNUNG!**

Schalten Sie vor jeder Wartung das Gerät aus und ziehen Sie den Netzstecker.

### 8.1 Allgemeines

Gerät am besten dann reinigen, wenn nur wenig oder kein Kühl- bzw. Gefriergut eingelagert ist. Um unangenehme Gerüche im Gerät zu vermeiden, wird empfohlen, das Kühlabteil alle vier Wochen zu reinigen.

## **WARNUNG!**

- ▶ Führen Sie die Reinigung nicht mit hartborstigen Bürsten, Drahtbürsten, Scheuerpulver, Benzin, Amylacetat, Aceton und ähnlichen organischen Lösungen, Säure oder alkalischen Lösungen durch sondern verwenden Sie spezielle Kühlschranksreiniger.
- ▶ Besprühen oder spülen Sie das Gerät nicht mit Wasser ab.
- ▶ Reinigen Sie das Gerät nicht mit Dampf- oder Wasserstrahl.
- ▶ Reinigen Sie die kalten Glasablagen nicht mit heißem Wasser. Plötzliche Temperaturänderungen können zu Glasbruch führen.
- ▶ Berühren Sie kalte Eisenteile nicht mit feuchten Händen. Es besteht die Gefahr festzufrieren.
- ▶ Überprüfen Sie bei Erwärmung im Gefrierabteil den Zustand des Gefriergutes.

8.1



- ▶ Die Türdichtung stets sauber halten.
- ▶ Das Gerät einschließlich Innenausstattung mit einem weichen Reinigungstuch oder Schwamm und lauwarmem Wasser reinigen. Eventuell etwas mildes Handgeschirrspülmittel begeben (Abb. 7.1).
- ▶ Wassertropfen an den Innenflächen mit einem trockenen, weichen Reinigungstuch entfernen.
- ▶ Geräteteile nicht in der Geschirrspülmaschine reinigen.
- ▶ Zubehörteile nur mit warmem Wasser und mildem Handspülmittel reinigen.
- ▶ Vor dem Wiedereinschalten mindestens 5 Minuten warten, da häufiges Einschalten den Kompressor beschädigen kann.

### 8.2 Abtauen

Das Kühl- und Gefrierabteil tauen automatisch ab, so dass kein manueller Eingriff erforderlich ist.

### 8.3 Austauschen der LED-Lampe

## **WARNUNG!**

Tauschen Sie die LED Lampe nicht selbst aus sondern wenden Sie sich an der Kundendienst.

Die LED-Beleuchtung ermöglicht einen geringen Energieverbrauch und eine lange Lebensdauer. Bei Störungen wenden Sie sich bitte an den Kundendienst (siehe KUNDEN).

#### Technische Daten LED Lampe:

Spannung 12V, max. Leistung 2W

### 8.4 Austauschbare Schubladendichtung

Es gibt sechs Dichtungen für die obere und die untere Gefrierschublade, die bei Bedarf wie folgt ausgetauscht werden können.

1. Die fünf Dichtungen an der oberen und unteren Schublade an den dargestellten Positionen anbringen (Abb. 8.4-1.).
2. Darauf achten, dass die gebogene Lippe beim Anbringen jeweils in den Gefrierraum zeigt (Abb. 8.4-2.).
3. Die **untere** Dichtung der oberen Schublade anbringen (Abb. 8.4-3.).
4. Darauf achten, dass die gebogene Lippe beim Anbringen nach unten zeigt (Abb. 8.4-4.).



Diese Dichtungen sowie die umlaufenden Tür-/Schubladen Dichtungen erhalten Sie über den Kundendienst (siehe Garantie-Karte).

### 8.5 Bei längerer Nichtbenutzung

Wenn das Gerät über einen längeren Zeitraum außer Betrieb gesetzt werden soll, und nicht die Holiday Funktion verwendet werden soll:

- ▶ Eingelagerte Lebensmittel entnehmen.
- ▶ Netzstecker ziehen.
- ▶ Gerät wie oben beschrieben reinigen.
- ▶ Gerätetüren/Schubladen offen stehen lassen, damit im Gerät keine üblen Gerüche entstehen.



#### Hinweis: Gerät ausschalten

Das Gerät nur dann ausschalten, wenn es unbedingt notwendig ist.

### 8.6 Bewegen des Gerätes

1. Netzstecker ziehen und alle Lebensmittel aus dem Gerät entnehmen.
2. Die Ablagen und sonstigen beweglichen Teile im Kühl- und Gefrierabteil mit Klebeband sichern.
3. Das Gerät nicht um mehr als 45° kippen, um Beschädigungen des Kühlsystems zu vermeiden.



#### WARNUNG!

- ▶ Das Gerät nicht an den Griffen anheben.
- ▶ Das Gerät niemals horizontal auf den Boden legen.

Die im Folgenden aufgezählten Probleme können meist selbst behoben werden. Wenden Sie sich erst dann an den Kundendienst (siehe Garantiekarte), wenn Sie alles geprüft haben und den Fehler nicht beseitigen können.



## WARNUNG!

- ▶ Schalten Sie vor jeder Wartung das Gerät aus und ziehen Sie den Netzstecker.
- ▶ Elektrogeräte dürfen nur durch Elektrofachkräfte repariert werden, da durch unsachgemäße Reparaturen erhebliche Folgeschäden entstehen können.
- ▶ Wenn das Netzkabel beschädigt ist, muss es durch den Kundendienst (siehe Garantiekarte) ersetzt werden, um eine Gefahr auszuschließen.

## 9.1 Liste möglicher Probleme

Problem	Mögliche Ursachen	Lösungen
Der Kompressor läuft nicht.	<ul style="list-style-type: none"> <li>• Der Netzstecker ist nicht mit der Steckdose verbunden.</li> <li>• Das Gerät taut ab.</li> </ul>	<ul style="list-style-type: none"> <li>• Verbindung herstellen.</li> <li>• Das ist bei einem automatisch abtauenden Gerät normal.</li> </ul>
Das Gerät springt häufig an oder läuft zu lange.	<ul style="list-style-type: none"> <li>• Die Innen- oder Außentemperatur ist zu hoch.</li> <li>• Das Gerät war über einen längeren Zeitraum ausgeschaltet.</li> <li>• Eine Gerätetür/Schublade ist nicht richtig geschlossen.</li> <li>• Die Tür/Schublade wurde zu häufig oder zu lange geöffnet.</li> <li>• Die Temperatur für das Gefrierabteil ist zu niedrig eingestellt.</li> <li>• Die Dichtung der Tür/Schublade ist verschmutzt, abgenutzt, gerissen oder verrutscht.</li> <li>• Die erforderliche Luftzirkulation ist nicht gewährleistet.</li> </ul>	<ul style="list-style-type: none"> <li>• In diesem Fall ist es normal, dass das Gerät länger läuft.</li> <li>• In der Regel dauert es 8 bis 12 Stunden, bis das Gerät seine Betriebstemperatur erreicht hat.</li> <li>• Tür/Schublade schließen. Darauf achten, dass das Gerät auf einem ebenen Untergrund steht und keine Nahrungsmittel oder Behälter an die Tür stoßen.</li> <li>• Tür/Schublade so wenig wie möglich öffnen.</li> <li>• Die Temperatur auf einen höheren Wert einstellen, bis eine zufriedenstellende Gefriertemperatur erreicht ist. Die Gefriertemperatur hat sich nach 24 Stunden stabilisiert.</li> <li>• Dichtung reinigen und ggf. vom Kundendienst ersetzen lassen.</li> <li>• Eine ausreichende Belüftung sicherstellen.</li> </ul>
Der Innenraum des Kühlabteils ist verschmutzt und/oder riecht unangenehm.	<ul style="list-style-type: none"> <li>• Der Innenraum des Gerätes muss gereinigt werden.</li> <li>• Im Kühlabteil werden streng riechende Lebensmittel gelagert.</li> </ul>	<ul style="list-style-type: none"> <li>• Den Innenraum des Gerätes reinigen.</li> <li>• Lebensmittel stets gut verpackt einlagern.</li> </ul>



Problem	Mögliche Ursachen	Lösungen
Im Gerät wird es nicht kalt genug.	<ul style="list-style-type: none"> <li>• Der Temperaturregler ist auf „schwach“ eingestellt.</li> <li>• Es wurde zu warmes Gut eingelagert.</li> <li>• Es wurde zu viel auf einmal eingelagert.</li> <li>• Die Waren liegen zu dicht aneinander.</li> <li>• Die Tür/Schublade ist nicht richtig geschlossen.</li> <li>• Die Tür/Schublade wurde zu häufig oder zu lange geöffnet.</li> </ul>	<ul style="list-style-type: none"> <li>• Temperatur neu einstellen.</li> <li>• Gut erst abkühlen lassen.</li> <li>• Stets kleinere Mengen einlagern.</li> <li>• Zwischen den einzelnen Produkten einen Luftspalt lassen.</li> <li>• Tür/Schublade schließen.</li> <li>• Tür/Schublade so wenig wie möglich öffnen.</li> </ul>
Im Gerät ist es zu kalt.	<ul style="list-style-type: none"> <li>• Die Temperatur ist auf einen zu niedrigen Wert eingestellt.</li> <li>• Die Super-Freeze Funktion ist aktiviert und läuft zu lange.</li> </ul>	<ul style="list-style-type: none"> <li>• Temperatur neu einstellen.</li> <li>• Super-Freeze Funktion ausschalten.</li> </ul>
Im Kühlteil hat sich Feuchtigkeit gebildet.	<ul style="list-style-type: none"> <li>• Das Gerät befindet sich in einer zu warmen und zu feuchten Umgebung.</li> <li>• Die Tür/Schublade ist nicht richtig geschlossen.</li> <li>• Die Tür/Schublade wurde zu häufig oder zu lange geöffnet.</li> <li>• Eingestellte Behältnisse wurden offen gelassen.</li> </ul>	<ul style="list-style-type: none"> <li>• Temperatur mittels Temperaturregler leicht erhöhen.</li> <li>• Tür/Schublade schließen.</li> <li>• Tür/Schublade so wenig wie möglich öffnen.</li> <li>• Warme Speisen stets auf Raumtemperatur abkühlen und Nahrungsmittel und Flüssigkeiten abdecken.</li> </ul>
Feuchtigkeit sammelt sich auf den Außenflächen des Gerätes oder zwischen den Abteilen.	<ul style="list-style-type: none"> <li>• Die Luftfeuchtigkeit ist zu hoch.</li> <li>• Die Tür/Schublade ist nicht richtig geschlossen.</li> </ul>	<ul style="list-style-type: none"> <li>• Das ist bei feuchtem Klima normal und ändert sich mit abnehmender Luftfeuchtigkeit.</li> <li>• Darauf achten, dass die Tür/Schublade richtig geschlossen ist.</li> </ul>
Starke Eis- und Reifbildung im Gefrierabteil.	<ul style="list-style-type: none"> <li>• Es wurden nicht ausreichend verpackte Waren eingelagert.</li> <li>• Die Tür/Schublade wurde offen gelassen.</li> <li>• Die Tür/Schublade wurde zu häufig oder zu lange geöffnet.</li> <li>• Die Dichtung ist defekt.</li> <li>• Etwas im Innenraum verhindert, dass die Tür/Schublade richtig schließt.</li> </ul>	<ul style="list-style-type: none"> <li>• Waren stets gut verpackt einlagern.</li> <li>• Tür/Schublade schließen.</li> <li>• Tür/Schublade so wenig wie möglich öffnen.</li> <li>• Dichtung reinigen und ggf. ersetzen.</li> <li>• Sicherstellen, dass weder Ware, deren Verpackung oder Geräteteile das Schließen der Tür/Schublade behindern.</li> </ul>

Problem	Mögliche Ursachen	Lösungen
Die Seiten des Gehäuses werden und die Türleiste werden warm.	<ul style="list-style-type: none"> <li>• Dies ist normal.</li> </ul>	<ul style="list-style-type: none"> <li>• -</li> </ul>
Das Gerät gibt ungewöhnliche Geräusche von sich.	<ul style="list-style-type: none"> <li>• Das Gerät steht nicht auf ebenem Untergrund.</li> <li>• Das Gerät stößt an einen Gegenstand.</li> </ul>	<ul style="list-style-type: none"> <li>• Das Gerät so ausrichten, dass es gerade steht.</li> <li>• Um das Gerät stehende Gegenstände entfernen.</li> </ul>
Ein leises Geräusch wie von fließendem Wasser ist zu hören.	<ul style="list-style-type: none"> <li>• Dies ist normal.</li> </ul>	<ul style="list-style-type: none"> <li>• -</li> </ul>
Es ertönt ein Alarmton.	<ul style="list-style-type: none"> <li>• Die Kühlabteiltür steht offen.</li> </ul>	<ul style="list-style-type: none"> <li>• Die Kühlabteiltür schließen.</li> </ul>
Ein leises Brummen ist zu hören.	<ul style="list-style-type: none"> <li>• Das Kondenswasser-Schutzsystem läuft.</li> </ul>	<ul style="list-style-type: none"> <li>• Das System verhindert die Bildung von Kondenswasser und erzeugt dieses Geräusch.</li> </ul>
Die Innenbeleuchtung und/oder das Kühlsystem funktionieren nicht.	<ul style="list-style-type: none"> <li>• Der Netzstecker ist nicht mit der Steckdose verbunden.</li> <li>• Die Stromversorgung ist nicht intakt.</li> <li>• Die LED-Lampe ist defekt.</li> </ul>	<ul style="list-style-type: none"> <li>• Verbindung herstellen.</li> <li>• Stromversorgung überprüfen. Bei jeglichem Defekt ist ein Elektrofachmann zu verständigen!</li> <li>• LED Lampe durch Kundendienst austauschen.</li> </ul>

## 9.2 Stromausfall

Bei einem Stromausfall bleiben die Nahrungsmittel etwa 12 Stunden lang sicher gekühlt. Bei einem länger andauernden Stromausfall, insbesondere im Sommer sind folgende Hinweise zu befolgen:

- ▶ Tür/Schublade so wenig wie möglich öffnen.
- ▶ Während des Stromausfalls keine weiteren Lebensmittel in das Gerät geben.
- ▶ Wenn der Stromausfall angekündigt wird und mehr als 12 Stunden andauert, etwas Eis zubereiten und in einem Behälter auf die oberste Ablage des Kühlabteils stellen.
- ▶ Eine Überprüfung des Lagergutes unmittelbar nach der Unterbrechung ist erforderlich.
- ▶ Da die Temperatur im Gerät bei einem Stromausfall oder sonstigen Störung ansteigt, verkürzt sich die Lagerzeit der Lebensmittel und verringert sich deren Qualität. Gegebenenfalls ist Angetautes zu verarbeiten (kochen, braten) und in gegartem Zustand wieder einzufrieren.



### Hinweis: Speicherfunktion bei Stromausfall

Nach Wiederherstellung des Stromanschlusses läuft das Gerät mit den Einstellungen weiter, die vor dem Stromausfall festgelegt waren.

- ▶ Um die technische Unterstützung zu kontaktieren, besuchen Sie unsere Website: <https://corporate.haier-europe.com/en/>. Wählen Sie im Bereich „Website“ die Marke Ihres Produkts und Ihr Land aus. Sie werden auf die jeweilige Website weitergeleitet, auf der Sie die Telefonnummer und das Formular finden, um die technische Unterstützung zu kontaktieren.

## 10.1 Auspacken



### WARNUNG!

- ▶ Das Gerät ist schwer. Nehmen Sie eine zweite Personen zu Hilfe.
- ▶ Bewahren Sie alle Verpackungsmaterialien für Kinder unzugänglich auf und entsorgen Sie die Verpackung auf umweltfreundliche Weise.
- ▶ Gerät aus der Verpackung entnehmen.
- ▶ Alle Verpackungsmaterialien entfernen.

## 10.2 Umgebungsbedingungen

Die Zimmertemperatur muss zwischen 10 °C und 43 °C liegen, da sie die Temperatur im Gerät und dessen Energieverbrauch beeinflussen kann. Das Gerät nicht ungedämmt in der Nähe anderer Wärme abgebender Geräte (Herde, Heizkörper etc.) aufstellen.

## 10.3 Gesamtraumbedarf

Erforderlicher Raumbedarf bei geöffneter Tür (Abb. 10.3):

Gerätebreite in mm		Gerätetiefe in mm			Wandabstand in mm
W1	W2	D1	D2	D3	D4
700	1188	600	887	966	100

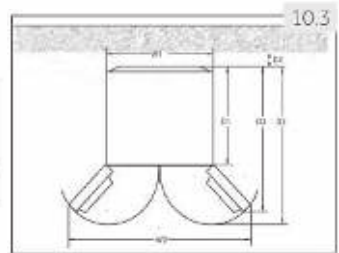

## 10.4 Lüftungsquerschnitte

Um aus Sicherheitsgründen eine ausreichende Belüftung des Gerätes zu erzielen, müssen die Angaben des erforderlichen Lüftungsquerschnittes eingehalten werden (Abb. 10.4).

- ▶ für freistehende Geräte: „Dieses Kühlgerät ist nicht für die Verwendung als Einbaugerät bestimmt.“;

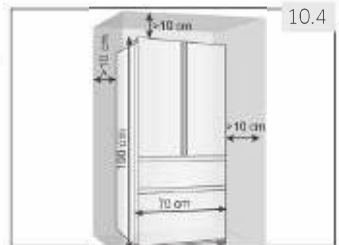

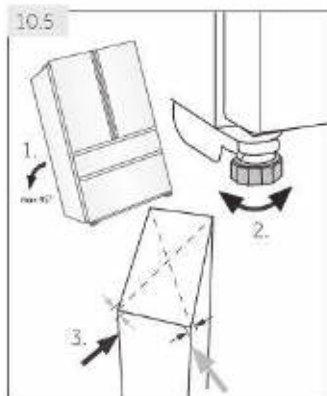

## 10.5 Gerät ausrichten

Gerät auf ebenen harten Boden aufstellen.

1. Das Gerät leicht nach hinten kippen (Abb. 10.5).
2. Die Füße auf die gewünschte Höhe einstellen.
3. Die Standfestigkeit kann durch wechselseitiges Anstoßen über die Diagonalen überprüft werden. Das leichte Schwanken soll in beiden Richtungen gleich sein. Ist dies nicht der Fall, kann sich das Gehäuse verziehen; eventuelle undichte Türdichtungen sind die Folge. Eine geringe Neigung nach hinten erleichtert das Schließen der Tür(en).

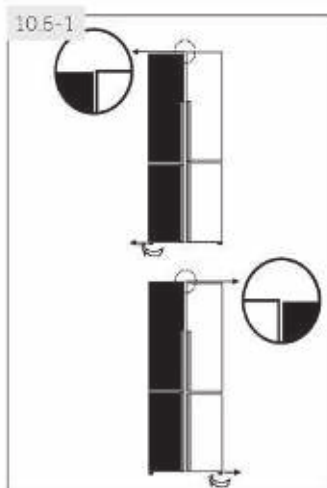

## 10.6 Feinjustierung der Türen

Wenn nach dem Gerätausrichten ein Höhenversatz zwischen beiden Gerätetüren besteht, kann dieser wie folgt verringert werden:

### 10.6.1 Verstellen der Gerätefüße

Gerätefuß gemäß Abbildung 10.6-1 in die entsprechende Richtung drehen.

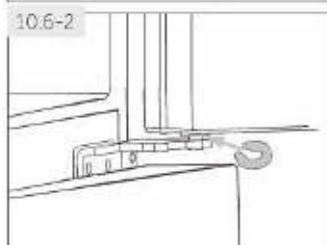

### 10.6.2 Verwendung der Abstandshalter

- Obere Tür öffnen und anheben.
- Abstandshalter aus dem Beipack vorsichtig mit der Hand oder mit einem Werkzeug (z.B. Zange) auf den weißen Kunststoffring des mittleren Scharniers schieben (Abb. 10.6-2). Darauf achten, dass die Tür nicht verkratzt wird.



### Hinweis: Höhenversatz

Aufgrund des Gewichts der eingelagerten Lebensmittel in den Türablagen kann sich im Laufe der Zeit ein Höhenversatz an den Türen einstellen. Zum Ausrichten gehen Sie nach den oben beschriebenen Methoden vor.

### 10.7 Wartezeit

Zur wartungsfreien Dauerschmierung befindet sich in der Kapsel des Kompressors Öl. Durch Schräglage beim Transport kann dieses Öl in das geschlossene Rohrsystem gelangen. Mit dem Einschalten des Gerätes muss 2 Stunden gewartet werden (Abb. 10.7), damit das Öl wieder zurück in die Kapsel läuft.

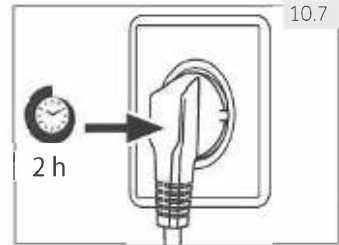

### 10.8 Elektrischer Anschluss

Vor jedem Anschluss prüfen ob

- ▶ die Stromversorgung dem Typenschild entspricht.
- ▶ die Anschlussdose geerdet und keine Mehrfachdose oder Verlängerung ist.
- ▶ Stecker und Dose sich exakt entsprechen.

Gerätestecker an eine vorschriftsmäßig installierte Haushaltssteckdose anschließen.



#### WARNUNG!

Um Gefahren zu vermeiden lassen Sie ein beschädigtes Netzkabel durch den Kundendienst ersetzen (siehe Garantiekarte).

Achten Sie beim Aufstellen des Geräts darauf, dass das Netzkabel nicht eingeklemmt oder beschädigt ist.

Platzieren Sie nicht mehrere tragbare Steckdosen oder tragbare Netzteile an der Rückseite des Geräts.



Unachtsamkeiten in der Nähe von entzündlichen Stoffen können zu Bränden führen.

— erweiterte gemäßigte Zone: „Dieses Kühlgerät ist für die Verwendung bei Umgebungstemperaturen von 10 °C bis 32 °C bestimmt.“;

— gemäßigte Zone: „Dieses Kühlgerät ist für die Verwendung bei Umgebungstemperaturen von 16 °C bis 32 °C bestimmt.“;

— subtropische Zone: „Dieses Kühlgerät ist für die Verwendung bei Umgebungstemperaturen von 16 °C bis 38 °C bestimmt.“;

— tropische Zone: „Dieses Kühlgerät ist für die Verwendung bei Umgebungstemperaturen von 16 °C bis 43 °C bestimmt.“;

## 11.1 Produktdatenblatt gemäß Verordnung EU 2019/2016

Marke	Haier	
Modellkennung	HB15FPAA/HB17FPAA FD/15FPAA/HB16FMAA	HFR5719ENMG/HFR5719ENMP HFR5719ENPB
Kategorie	Kühl-Gefrierkombination	
Energieeffizienzklasse	F	E
Energieverbrauch (kWh/Jahr) <sup>1)</sup>	371	298
Volumenkühlung (L)	306	306
Volumengefrieren (L)***	140	140
Stern-Einstufung	✱***	
Auslegungstemperatur „sonstige Fächer“ > 14°C	Nicht anwendbar	
Frostfrei System	Ja	
Temperaturanstiegszeit (h)	12	12
Gefriervermögen (kg/24h)	9	10
Klimaklasse Dieses Gerät ist für den Betrieb bei einer Umgebungstemperatur zwischen 10 °C und 43°C bestimmt,	SN/N/ST/T	
Geräuschemissionsklasse und Luftschallemissionen (db(A) re 1pW)	C(38)	C(37)
Gerätetyp	Standgerät	

<sup>1)</sup> Auf der Grundlage von Ergebnissen der Normprüfung über 24 Stunden. Der tatsächliche Verbrauch hängt von der Nutzung und vom Standort des Geräts ab.

## 11.2 Zusätzliche technische Daten

Gesamtvolumen (L)	446	446
Spannung / Frequenz	220-240V ~/50Hz	
Eingangsleistung (W)	120	
Nennstrom (A)	1.5	
Hauptsicherung (A)	16	
Kühlmittel / Menge	HB15FPAAA/HB17FPAA/FD15FPAA HFR5719ENMG/HFR5719ENMP/HFR5719ENPB	R600a / 65g R600a/62g
Abmessungen (B/H/T in mm)	700x1900x675	

## 11.3 Normen und Richtlinien

Dieses Produkt erfüllt die Anforderungen aller anwendbaren EG-Richtlinien, die eine CE-Kennzeichnung vorsehen.

Wir empfehlen Ihnen unseren Haier Kundendienst und die Verwendung von Original Ersatzteilen. Sollte eine Störung an Ihrem Gerät auftreten, überprüfen Sie bitte zuerst die Hinweise im Kapitel FEHLERBEHEBUNG.

Wenn Sie dort keine Lösung finden, kontaktieren Sie bitte

- ▶ Ihren Händler vor Ort oder
- ▶ unseren Kundenservice im Internet unter [www.haier.com](http://www.haier.com).  
Hier finden Sie Service-Telefonnummern sowie die Garantiebedingungen und können eine Reparaturanfrage stellen.

Wenn Sie unseren Kundendienst kontaktieren, halten Sie bitte folgende Gerätedaten bereit; (Diese Informationen finden Sie auf dem Typenschild.):

Model \_\_\_\_\_ Serial No. \_\_\_\_\_

Im Garantiefall ziehen Sie bitte auch die Informationen auf der Garantiekarte zu Rate.

#### ▶ VERFÜGBARKEIT VON ERSATZTEILEN

Thermostate, Temperatursensoren, Leiterplatten und Lichtquellen sind nach dem Inverkehrbringen der letzten Einheit des Modells mindestens sieben Jahre lang verfügbar.

Türgriffe, Türscharniere, Tablett und Körbe für einen Zeitraum von mindestens sieben Jahren und Türdichtungen für einen Zeitraum von mindestens zehn Jahren, nachdem die letzte Einheit des Modells auf den Markt gebracht wurde

#### ▶ GARANTIE

Die Mindestgarantie beträgt: 2 Jahre für EU-Länder, 3 Jahre für die Türkei, 1 Jahr für Großbritannien, 1 Jahr für Russland, 3 Jahre für Schweden, 2 Jahre für Serbien, 5 Jahre für Norwegen, 1 Jahr für Marokko, 6 Monate für Algerien. Tunesien keine gesetzliche Garantie erforderlich.

- ▶ Weitere Informationen zum Produkt erhalten Sie unter <https://eprel.ec.europa.eu/> oder scannen Sie den QR auf dem mit dem Gerät gelieferten Energieetikett

Für allgemeine Geschäftsfragen nutzen Sie bitte die folgenden Adressen in Europa:

Europäische Haier Adressen			
Land*	Postanschrift	Land*	Postanschrift
Italien	Haier Europe Trading SRL Via De Cristoforis, 12 21100 Verese ITALY	Frankreich	Haier France SAS 3-5 rue des Gravieres 92200 Neuilly sur Seine FRANCE
Spanien Portugal	Haier Iberia SL Pg. Garcia Faria, 49-51 08019 Barcelona SPAIN	Belgien-FR Belgien-NL Niederlande Luxemburg	Haier Benelux SA Anderlecht Route de Lennik 451 BELGIUM
Deutschland Österreich	Haier Deutschland GmbH Hewlett-Packard-Str. 4 D-61352 Bad Homburg GERMANY	Polen Tschechien Ungarn Griechenland Rumänien Russland	Haier Poland Sp. zo.o. Al. Jerozolimskie 181B 02-222 Warszawa POLAND
Großbritannien	Haier Appliances UK Co.Ltd. One Crown Square Church Street East Woking, Surrey, GU21 6HR UK		

\* Die Telefonnummern von weiteren Ländern finden Sie im Internet unter [www.haier.com](http://www.haier.com)



**Haier**





# Manuale dell'Utente

## Frigorifero-Congelatore

FD15FPAA

HB15FPAA

HB16FMAA

HB17FPAA

HB16FMAAA

HFR5719ENMP

HFR5719ENMG

HFR5719ENPB

IT

# Haier

## Vi ringraziamo per aver deciso di acquistare un prodotto Haier.

Vi invitiamo a leggere attentamente queste istruzioni prima di iniziare a usare il dispositivo. Le istruzioni contengono informazioni importanti che vi aiuteranno a trarre il meglio da questo dispositivo e vi garantiranno altresì sicurezza in fase di installazione, uso e manutenzione del dispositivo.

Conservare questo manuale in un luogo pratico, di modo da poterlo sempre consultare e garantire un utilizzo sicuro e adeguato del dispositivo.

Qualora il dispositivo venga venduto, ceduto o lasciato nella vecchia abitazione in fase di trasferimento, accertarsi sempre di lasciare anche il manuale, di modo che il nuovo proprietario possa acquisire familiarità col dispositivo e con le relative avvertenze di sicurezza.

### Legenda



**Avvertenza - Informazioni importanti per la sicurezza**



Informazioni e suggerimenti generali



Informazioni ambientali

### Smaltimento



Contribuire alla protezione dell'ambiente e alla salute umana. Collocare l'imballaggio in contenitori adeguati per poterlo riciclare. Contribuire al riciclaggio dei rifiuti provenienti da dispositivi elettrici ed elettronici. Non smaltire i dispositivi recanti questo simbolo con i normali rifiuti domestici. Riportare il prodotto presso la struttura di riciclaggio locale o contattare il proprio ufficio municipale competente in merito.



### AVVERTENZA!

#### Rischio di lesione o soffocamento!

I refrigeranti e i gas vanno smaltiti in modo professionale. Verificare che i tubi del circuito refrigerante non si siano danneggiati prima di smaltirli in modo adeguato. Scollegare il dispositivo dalla presa di corrente. Tagliare il cavo di rete e smaltirlo. Togliere i vassoi e i cassetti, oltre che il lucchetto e le guarnizioni della porta al fine di evitare che i bambini e gli animali domestici rimangano intrappolati all'interno del dispositivo.

1- Informazioni di sicurezza .....	4
2- Impiego conforme allo scopo previsto.....	9
3- Descrizione del prodotto .....	10
4- Pannello di controllo .....	11
5- Utilizzo .....	12
6- Suggerimenti per il risparmio di energia.....	20
7- Strumentazione .....	21
8- Cura e pulizia .....	24
9- Guida alla risoluzione dei problemi.....	26
10- Installazione .....	30
11- Dati tecnici .....	33
12- Servizio di assistenza.....	34

Prima di accendere il dispositivo per la prima volta, leggere i seguenti suggerimenti di sicurezza:



## AVVERTENZA!

### Prima di iniziare a usare il dispositivo

- ▶ Verificare che non vi siano danni verificatisi in fase di trasporto.
- ▶ Rimuovere completamente l'imballaggio e tenere fuori dalla portata dei bambini.
- ▶ Attendere almeno due ore prima di procedere all'installazione del dispositivo al fine di garantire che il circuito del refrigerante sia completamente operativo.
- ▶ Spostare sempre il dispositivo in due persone, dato che è molto pesante.

### Installazione

- ▶ L'apparecchiatura dovrebbe essere collocata in un luogo ben ventilato. Verificare che vi sia uno spazio di almeno **10** cm sopra e 10 cm intorno al dispositivo.
- ▶ Non mettere mai il dispositivo in un'area umida o in una posizione in cui potrebbe essere spruzzato con acqua. Pulire e asciugare gli schizzi di acqua e le macchie con un panno soffice e pulito.
- ▶ Non installare il dispositivo direttamente esposto alla luce del sole o vicino a sorgenti di alimentazione (ad esempio: stufe, riscaldatori).
- ▶ Installare e livellare il dispositivo in un'area adatta per le sue dimensioni e per il suo uso.
- ▶ Verificare che le aperture di ventilazione, sia sull'apparecchiatura che nella struttura da incasso, siano libere da ostruzioni.
- ▶ Verificare che le informazioni elettriche sulla targhetta elettrica siano in linea con l'alimentazione disponibile. In caso contrario, contattare un elettricista.
- ▶ Il dispositivo funziona con una sorgente di alimentazione di questo tipo: 220~-240 VAC/50 Hz. Delle fluttuazioni di corrente anomale potrebbero impedire l'avvio del dispositivo o danneggiare il controllo della temperatura o il compressore; si potrebbero anche sentire dei rumori anomali in fase di funzionamento. In questo caso è opportuno montare un regolatore automatico.
- ▶ Servirsi di una presa con messa a terra separata per l'alimentazione che sia facilmente accessibile. L'apparecchiatura deve disporre di una messa a terra.

**AVVERTENZA!**

- ▶ **Unicamente per il Regno Unito:** Il cavo di alimentazione del dispositivo è dotato di una presa a 3 poli (con messa a terra), adatta per una normale presa a 3 poli. Non tagliare o smontare mai il terzo polo (messa a terra). Dopo aver installato il dispositivo, la presa dovrebbe essere accessibile.
- ▶ Non usare ciabatte e prolunghe.
- ▶ Verificare che il cavo di alimentazione non sia intrappolato dal frigorifero. Non inciampare sul cavo di alimentazione.
- ▶ Non danneggiare il circuito refrigerante.

**Uso quotidiano**

- ▶ Questa apparecchiatura può essere usata da bambini a partire dagli 8 anni di età ed oltre e da persone con ridotte capacità fisiche, sensoriali o mentali o con scarsa esperienza o conoscenza sull'uso dell'apparecchiatura, solamente se sorvegliati o se sono stati istruiti relativamente all'uso sicuro dell'apparecchiatura stessa e se ne hanno compreso i rischi.
- ▶ Tenere i bambini di età inferiore ai 3 anni lontano dal dispositivo a meno che non siano sotto costante supervisione.
- ▶ I bambini non devono giocare con l'apparecchiatura.
- ▶ Se gas freddo o altri gas infiammabili perdono nelle immediate vicinanze del dispositivo, disattivare la valvola del gas che perde, aprire porte e finestre e non scollegare o collegare il cavo di alimentazione del frigorifero o di qualsiasi altro dispositivo.
- ▶ Si prega di notare che il prodotto funziona a una temperatura compresa fra i 10 e i 43°C. Il dispositivo potrebbe non funzionare correttamente se viene lasciato a lungo a temperature superiori o inferiori all'intervallo indicato.
- ▶ Non posizionare articoli instabili (oggetti pesanti, contenitori pieni d'acqua) sopra al frigorifero per evitare lesioni personali causate da caduta o scosse elettriche causate dal contatto con l'acqua.
- ▶ Non tirare le mensole sulla porta. La porta si potrebbe inclinare, il ripiano bottiglie si potrebbe togliere e il dispositivo potrebbe traballare.
- ▶ Aprire e chiudere le porte servendosi unicamente delle maniglie. Lo spazio fra le porte e l'armadietto è molto stretto. Non mettere le mani in queste zone per evitare di pizzicarsi le dita. Aprire o chiudere le porte del frigorifero solo quando non ci sono bambini nella zona di movimento delle porte.



## AVVERTENZA!

### Uso quotidiano

- ▶ Non conservare o utilizzare materiali infiammabili, esplosivi o corrosivi all'interno del dispositivo o nelle immediate vicinanze.
- ▶ Non conservare medicine, batteri o agenti chimici all'interno del dispositivo. Questo dispositivo è un elettrodomestico. Consigliamo di non conservare materiali che richiedono temperature particolarmente rigide.
- ▶ Non conservare mai i liquidi in bottiglie o lattine (oltre alle bevande con elevato contenuto alcolico) in particolare bevande gassate all'interno del congelatore, dato che potrebbero esplodere in fase di congelamento.
- ▶ Controllare le condizioni degli alimenti se all'interno del congelatore vi è stato un aumento della temperatura.
- ▶ Non impostare temperature inutilmente basse all'interno dello scomparto frigorifero. Con impostazioni elevate si potrebbero avere temperature basse. Attenzione: Le bottiglie possono esplodere.
- ▶ Non toccare alimenti congelati con le mani bagnate (indossare i guanti). In particolar modo non mangiare i ghiaccioli subito dopo averli estratti dallo scomparto del congelatore. Sussiste il rischio di congelamento o di formazione di vesciche da freddo. PRIMO soccorso: mettere immediatamente sotto acqua fredda corrente. Non tirare via!
- ▶ Non toccare la superficie interna dello scomparto del congelatore mentre è in funzione, in particolar modo con le mani bagnate, dato che le mani si potrebbero congelare sulla superficie.
- ▶ Scollegare il dispositivo in caso di interruzione di corrente o prima delle operazioni di pulizia. Lasciar passare almeno 5 minuti prima di riavviare il dispositivo, dato che operazioni di avvio frequenti potrebbero danneggiare il compressore.
- ▶ Non utilizzare apparecchiature elettriche all'interno degli scomparti di conservazione degli alimenti, ad eccezione di quelli consigliati dal costruttore

**AVVERTENZA!****Manutenzione / pulizia**

- ▶ Verificare che i bambini siano supervisionati se eseguono operazioni di pulizia e manutenzione.
- ▶ Scollegare il dispositivo dall'alimentazione elettrica prima di intraprendere qualsiasi intervento di manutenzione. Lasciar passare almeno 5 minuti prima di riavviare il dispositivo, dato che operazioni di avvio frequenti potrebbero danneggiare il compressore.
- ▶ Tenere la presa e non il cavo in fase di scollegamento del dispositivo.
- ▶ Non togliere il gelo e il ghiaccio con oggetti appuntiti. Non usare spray, riscaldatori elettrici come riscaldatori, asciugacapelli, prodotti per la pulizia a vapore o altre sorgenti di calore per evitare di arrecare danni alle componenti in plastica.
- ▶ Non usare dispositivi elettrici o altri mezzi artificiali non raccomandati dal produttore allo scopo di accelerare il processo di sbrinamento.
- ▶ Se il cavo di alimentazione è danneggiato, deve essere sostituito dal produttore, da un tecnico autorizzato o da una persona qualificata per evitare situazioni di pericolo.
- ▶ Non provare a riparare, smontare o modificare il dispositivo in modo autonomo. In caso di riparazioni rimandiamo al nostro centro assistenza clienti.
- ▶ Eliminare la polvere sulla parte posteriore dell'unità una volta all'anno per evitare di correre rischi legati al fuoco ed evitare un consumo eccessivo di corrente.
- ▶ Non spruzzare o lavare il dispositivo in fase di pulizia.
- ▶ Non usare acqua spray o vapore per pulire il dispositivo.
- ▶ Non pulire i ripiani in vetro freddi con acqua calda. Le improvvise variazioni di temperatura potrebbero causare la rottura del ghiaccio.

## Informazioni sul gas refrigerante

**AVVERTENZA!**

Il dispositivo contiene il refrigerante infiammabile ISOBUTANO (R600a). Verificare che il circuito del refrigerante non si sia danneggiato in fase di trasporto o installazione. Le perdite di refrigerante possono causare lesioni agli occhi o rischi di incendio. Qualora si siano verificati danni, tenere lontano dalle fonti libere di fuoco, ventilare bene la stanza, non collegare o scollegare i cavi di alimentazione del dispositivo o di qualsiasi altro dispositivo. Informare l'assistenza clienti.

Qualora gli occhi entrino in contatto col refrigerante, risciacquare immediatamente sotto all'acqua corrente e chiamare immediatamente un medico oculista.

**ATTENZIONE!**

Quando viene chiusa la porta, l'asta verticale della porta sulla porta sinistra dovrebbe piegarsi verso l'interno (1).

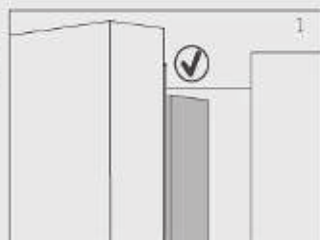

Qualora si cerchi chiudere la porta sinistra e l'asta della porta verticale non sia piegata (2), è opportuno come prima cosa piegarla, altrimenti la striscia della porta colpirà l'albero di fissaggio o la porta destra. Si potrebbe quindi verificare un danno al sistema di scorrimento della porta; si potrebbero anche verificare delle perdite.

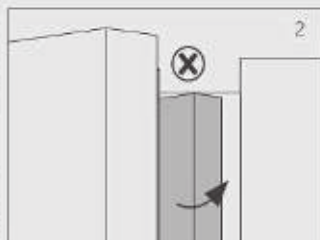

C'è una flettatura calda all'interno dell'asta della porta verticale. La temperatura della superficie aumenterà leggermente, il che è normale e non avrà effetti sul funzionamento del frigorifero.



## 2.1 Impiego conforme allo scopo previsto

Questo dispositivo è stato pensato per raffreddare e congelare alimenti. È stato progettato esclusivamente per essere usato all'interno di case con atmosfere asciutte all'interno. Non è stato pensato per un uso di tipo commerciale o industriale.

Non sono ammesse modifiche o trasformazioni all'apparecchiatura. Un uso non previsto potrebbe causare pericoli e perdita del servizio di copertura della garanzia.

## 2.2 Accessori

Controllare gli accessori e la documentazione conformemente al presente elenco (Fig.2.2):



## **i** Informativa: Differenze

A causa di modifiche tecniche e modelli diversi, alcune delle illustrazioni all'interno di questo manuale potrebbero differire dal modello attuale.

### Immagine dell'apparecchiatura (Fig. 3)

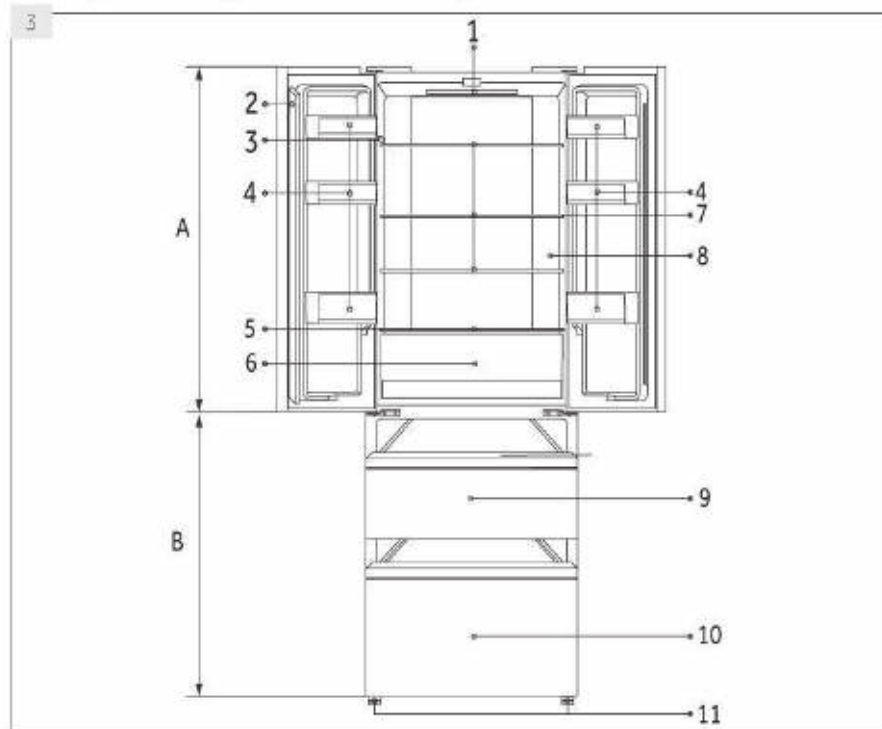

#### **A: Scoppato Frigorifero**

- 1 Lampada LED del frigorifero
- 2 Asta porta
- 3 Targhetta
- 4 Ripiano porta
- 5 Coperchio in vetro del cassetto My Zone
- 6 Cassetto MyZone
- 7 Ripiano in vetro
- 8 Indicatore di temperatura O.K. (opzionale)

#### **B: Scoppato congelatore**

- 9 Cassetto di stoccaggio superiore del congelatore
- 10 Cassetto di stoccaggio inferiore del congelatore
- 11 Piedini regolabili

Pannello di controllo (Fig. 4)  
HB16\*

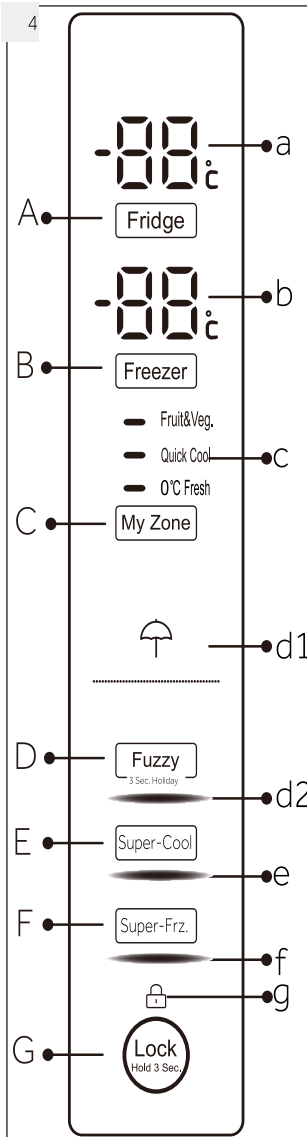

**Tasti:**

**Tasti:**

- A Impostazione temperatura frigorifero  
B Impostazione temperatura congelatore  
C Impostazione MyZone  
D Modalità Fuzzy e funzione Holiday on/off (HB16\*)  
E Funzione Super-Cool on/off  
F Funzione Super-Freeze on/off  
G Blocco/sblocco dal pannello

**Indicatori:**

- a Temperatura scomparto frigorifero  
b Scomparto temperatura del congelatore  
c Funzione My Zone  
d1 Funzione Holiday  
d2 Modalità Fuzzy (HB16\*)  
e Funzione Super-Cool  
f Funzione Super-Freeze  
g Blocco pannello

HB17\*/HB15\*/FD15\*/HFR5719\*

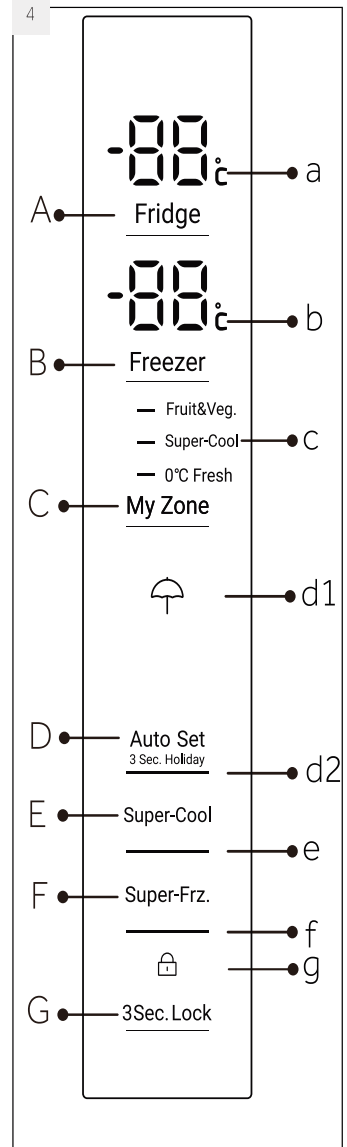

D Modalità Auto Set e della funzione Holiday on/off (HB17\*/HB15\*/FD15\*/HFR5719\*)

**Indicatori:**

- d2 Modalità Auto Set (HB17\*/HB15\*/FD15\*/HFR5719\*)

## 5.1 Prima di iniziare a usare il dispositivo

- ▶ Togliere tutti i materiali dell'imballaggio, tenerli fuori dalla portata dei bambini e smaltirli in modo rispettoso dell'ambiente.
- ▶ Pulire l'interno e l'esterno del dispositivo con acqua e con un detergente delicato prima di inserire alimenti all'intero.
- ▶ Dopo aver appoggiato in piano e pulito l'apparecchiatura, attendere almeno 2 ore prima di collegare nuovamente il dispositivo alla presa di corrente. Cfr. la sezione INSTALLAZIONE.
- ▶ Pre-raffreddare gli scomparti con impostazioni elevate prima di inserire gli alimenti. La funzione Super-Freeze permette di raffreddare velocemente lo scomparto congelatore.
- ▶ La temperatura del frigorifero e la temperatura del congelatore vengono automaticamente impostate rispettivamente a 5° C e -18° C. Queste sono le impostazioni consigliate. Qualora lo si desidera, sarà possibile modificare queste temperature manualmente. Cfr. la MODALITÀ DI REGOLAZIONE MANUALE.

## 5.2 Tasto a sfioramento

I pulsanti sul pannello di controllo sono tasti a sfioramento, che rispondono già quando vengono sfiorati col dito.

## 5.3 Accendere / spegnere l'apparecchiatura

Il dispositivo è in funzione non appena viene connesso alla sorgente di alimentazione.

Quando il dispositivo viene alimentato per la prima volta, vengono visualizzate le temperature reali del frigorifero e del congelatore ("a" e "b"). Il display lampeggia. Se le porte sono chiuse, si spegnerà dopo 30 secondi. Forse il blocco pannello è attivo.



### Informativa: Pre-impostazioni

- ▶ Il dispositivo è pre-impostato alla temperatura consigliata di 5°C (frigorifero) e -18°C (congelatore). In condizioni ambientali normali non è necessario impostare la temperatura.
- ▶ La funzione preimpostata per il cassetto My Zone è Fruit & Veg.
- ▶ Quando il dispositivo viene acceso dopo essere stato scollegato dalla presa di corrente, potrebbe essere necessario attendere 12 ore perché venga raggiunta la temperatura adeguata.

Svuotare il dispositivo prima di spegnerlo. Per spegnere il dispositivo, estrarre la spina dalla presa di corrente.

## 5.4 Modalità standby

Il display si spegne automaticamente 30 dopo aver premuto un tasto. Il display si blocca automaticamente. Si illumina automaticamente premendo qualsiasi tasto o aprendo la porta/il cassetto.

## 5.5 Blocco/sblocco pannello



### Informativa: Blocco pannello

Il pannello di controllo viene automaticamente bloccato dall'attivazione se per 30 secondi non viene premuto nessun tasto. Per eventuali impostazioni sarà necessario sbloccare il pannello di controllo.

- ▶ Toccare il pulsante "G" per 3 secondi per bloccare tutti gli elementi del pannello all'attivazione (Fig. 5.5). Si accende il relativo indicatore "g".
- ▶ Per lo sblocco, premere nuovamente il tasto.

## 5.6 Allarme di apertura della porta

Quando una delle porte del frigorifero resta aperta per più di 3 minuti, l'allarme di apertura porta suona. Sarà possibile disattivare l'audio dell'allarme chiudendo la porta. Se la porta viene lasciata aperta per più di 7 minuti, la luce all'interno del frigorifero e l'illuminazione del pannello di controllo si spengono automaticamente.

## 5.7 Selezione modalità di funzionamento

Potrebbe essere necessario selezionare una delle seguenti due modalità per impostare il dispositivo:

### 5.7.1 Modalità Fuzzy

Qualora non vi siano requisiti speciali, consigliamo di usare la modalità fuzzy.

Nella modalità fuzzy, il dispositivo regola automaticamente la temperatura a seconda della temperatura ambiente e in linea con le variazioni di temperatura all'interno del dispositivo. Questa funzione non prevede in alcun modo la regolazione manuale della temperatura.

1. Sbloccare il pannello premendo il tasto "G" se è bloccato (Fig. 5.5).
2. Toccare il tasto "D" (Fuzzy) (Fig. 5.7.1 1).
3. L'indicatore "d2" si illumina e la funzione viene attivata (Fig. 5.7.1-2).

Ripetendo i summenzionati passaggi o selezionando un'altra funzione sarà possibile disattivare questa funzione.

### 5.7.2 Modalità di regolazione manuale

Qualora si intenda regolare manualmente la temperatura del dispositivo per conservare un determinato alimento, sarà possibile impostare la temperatura tramite un pulsante di regolazione della temperatura.



### Informativa: Conflitto con altre funzioni

Non è possibile regolare la temperatura se viene attivata qualsiasi altra funzione (Super Cool, Super Freeze, Holiday o Fuzzy) oppure se il display è bloccato. L'indicatore corrispondente lampeggerà accompagnato da un segnale acustico.

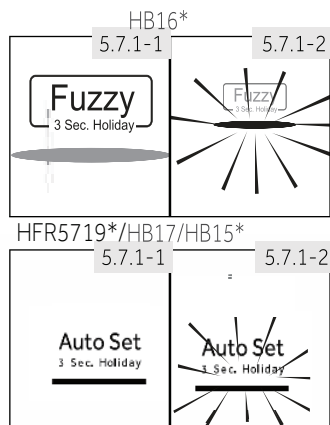
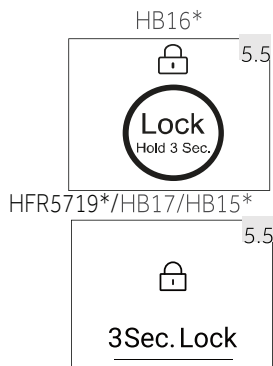

HB16\*

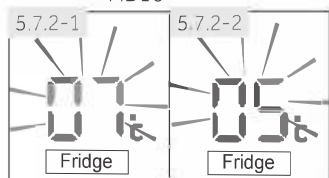

HFR5719\*/HB17/HB15\*

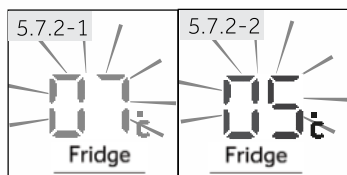

### 5.7.2.1 Regolare la temperatura del frigorifero

1. Sbloccare il pannello premendo il tasto "G" se è bloccato (Fig. 5.5).
2. Toccare il tasto "A" (Frigorifero) per selezionare lo scomparto frigorifero. Viene visualizzata la temperatura reale nello scomparto frigorifero (Fig. 5.7.2-1).
3. Toccare in sequenza il tasto "A" (Frigorifero) fino a che il valore di temperatura desiderato "a" non starà lampeggiando (Fig. 5.7.2-2). Viene emesso un segnale sonoro ogni volta che viene toccato il tasto. Con aumenti di temperatura di 1°C da un minimo di 1°C a un massimo di 9°C. La temperatura ottimale per il frigorifero è 5 °C. Temperature più basse indicano un consumo di energia non necessario.
4. Toccare qualsiasi tasto eccetto "A" (Frigorifero) per confermare, oppure l'impostazione viene confermata automaticamente dopo 5 secondi. La temperatura visualizzata smette di lampeggiare.

HB16\*

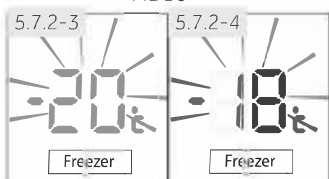

HFR5719\*/HB17/HB15\*

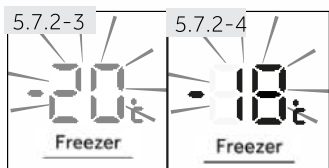

### 5.7.2.2 Regolare la temperatura del congelatore

1. Sbloccare il pannello premendo il tasto "G" se è bloccato (Fig. 5.5).
2. Toccare il tasto "B" (Congelatore) per selezionare lo scomparto congelatore. Viene visualizzata la temperatura reale nello scomparto congelatore (Fig. 5.7.2-3).
3. Toccare in sequenza il tasto "B" (Congelatore) fino a che non viene visualizzato il valore di temperatura desiderato (Fig. 5.7.2-4). Viene emesso un segnale sonoro a ogni pressione del tasto. La temperatura diminuisce in sequenze di 1°C da -15°C a -24°C. La temperatura ottimale all'interno del congelatore è -18°C. Temperature più basse indicano un consumo di energia non necessario.
4. Premere qualsiasi tasto eccetto "B" (Congelatore) per confermare, oppure l'impostazione si conferma automaticamente dopo 5 secondi. La temperatura visualizzata smette di lampeggiare.



### Infomativa: Influenze sulle temperature

La temperatura interna è influenzata dai seguenti fattori:

- ▶ Temperatura ambiente
- ▶ Frequenza di apertura della porta
- ▶ Quantitativo di cibi conservati
- ▶ Installazione del dispositivo

## 5.8 Funzione Super-Cool

Attivare la funzione Super-Cool qualora sia necessario conservare grandi quantità di cibo (ad esempio dopo l'acquisto). La funzione Super-Cool accelera il raffreddamento di alimenti freschi e protegge i cibi già conservati da un riscaldamento indesiderato. Quando inizia la funzione, la temperatura è quasi +1°C.

1. Sbloccare il pannello premendo il tasto "G" se è bloccato (Fig. 5.5).
2. Toccare il tasto "E" (Super-Cool) (Fig. 5.8.-1).
3. L'indicatore "e" si illumina e la funzione viene attivata (Fig. 5.8.-2).

Ripetendo i summenzionati passaggi o selezionando un'altra funzione sarà possibile disattivare questa funzione.

HB16\*

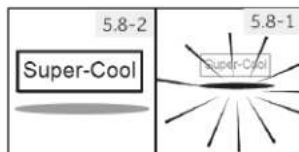

HFR5719\*/HB17/HB15\*

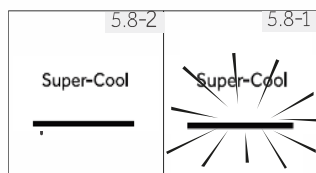

### Informativa: Spegnimento automatico

Questa funzione viene automaticamente disattivata quando la funzione è rimasta attiva per più di 4 ore.

## 5.9 Funzione Super-Freeze

Gli alimenti freschi dovrebbero essere congelati quanto più rapidamente possibile in modo completo. Così facendo si mantiene il valore nutrizionale, il buon aspetto e il gusto dell'alimento. La funzione Super-Freeze accelera il congelamento di alimenti freschi e protegge i cibi già conservati da un riscaldamento indesiderato. Qualora sia necessario congelare un elevato quantitativo di alimenti in una sola volta, consigliamo di impostare la funzione Super-Freeze 24 ore prima di iniziare a utilizzare la cella del congelatore. Quando la funzione inizia, la temperatura è inferiore a quella -24 °C.

1. Sbloccare il pannello premendo il tasto "G" se è bloccato (Fig. 5.5).
2. Toccare il tasto "F" (Super-Freeze) (Fig. 5.9.-1).
3. L'indicatore "f" si illumina e la funzione viene attivata (Fig. 5.9.-2).

Ripetendo i summenzionati passaggi o selezionando un'altra funzione sarà possibile disattivare questa funzione.

HB16\*

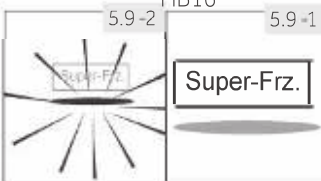

HFR5719\*/HB17/HB15\*

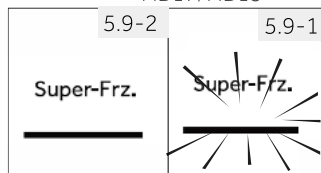

### Informativa: Spegnimento automatico

La funzione Super freeze si disattiverà automaticamente dopo 50 ore. Il dispositivo viene poi utilizzato alla temperatura precedentemente impostata.

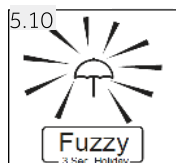

HFR5719\*/HB17\*/HB15\*

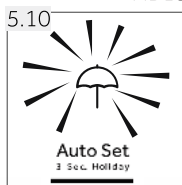

## 5.10 Funzione Holiday

Questa funzione imposta la temperatura del frigorifero in modo fisso a 17°C.

Ciò consente di tenere chiusa la porta del frigorifero senza causare odori o muffe - per lunghi periodi di tempo (ad esempio durante le vacanze). Lo scomparto congelatore può ora essere impostato.

1. Sbloccare il pannello premendo il tasto "G" se è bloccato (Fig. 5.5).
2. Toccare il tasto "D" per 3 secondi (Fig. 5.10). L'indicatore "d1" si illumina e la funzione viene attivata.

Ripetendo i summenzionati passaggi o selezionando un'altra funzione sarà possibile disattivare questa funzione.



## AVVERTENZA!

In modalità Holiday, l'impostazione delle icone "Fruit&Veg, Quick cool, 0 °C fresh" in Myzone verrà spenta e la temperatura di Myzone non potrà essere regolata. Il comparto del frigorifero e Myzone torneranno alle precedenti impostazioni, una volta usciti dalla modalità Holiday.

5.11

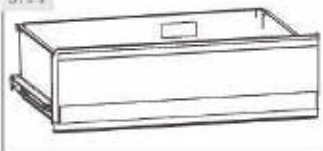

## 5.11 Cassetto MyZone

Lo scomparto frigo è dotato di un cassetto MyZone (Fig. 5.11). Sono disponibili le seguenti funzioni:

### 5.11.1 Tasto funzione Frutta & Verdura

Questa funzione è adatta per conservare frutta e verdura.



### Informativa: Funzione Frutta & Verdura

I frutti sensibili al freddo, come ad esempio ananas, avocado, banane, uva e verdure quali ad esempio patate, melanzane, fagioli, cetrioli, zucchine e pomodori, e il formaggio, non vanno conservati nel cassetto My Zone.

### 5.11.2 Funzione 0°C Fresh

Questa funzione imposta la temperatura nel cassetto MyZone a 0°C. Adatta per conservare ad esempio carne o prodotti per consumo immediato.



### Informativa: Funzione 0°C Fresh

- Dato che varie tipologie di carne contengono vari quantitativi di acqua, alcuni tipi di carne, che contengono più umidità, verranno congelati a temperature inferiori a 0°C. Per questo motivo la carne fresca va conservata nel cassetto My Zone con una temperatura circa -1°C.



### 5.11.3 Quick Cool

Questa funzione consente di raffreddare le bevande in lattina in poco tempo. La temperatura dello scomparto MyZone è impostata su +2 °C.



#### Informativa: Cassetto MyZone

- ▶ Una delle tre funzioni dello scomparto My Zone deve essere sempre attivata
- ▶ Per ridurre la temperatura dello scomparto frigorifero, servirsi della funzione Quick Cool. Per aumentarla, usare la funzione Frutta & Verdura.

### 5.11.4 Selezionare la funzione per il cassetto MyZone

1. Sbloccare il pannello premendo il tasto "G" se è bloccato (Fig. 5.5).
2. Toccare in sequenza il tasto "C" (MyZone) fino a che la funzione desiderata "c" non starà lampeggiando (Fig. 5.11.4).
3. Dopo alcuni secondi, l'indicatore di temperatura "c" si accende fisso e l'impostazione è confermata.

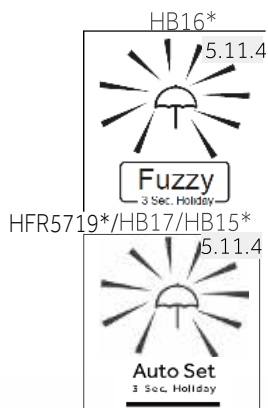

## 5.12 Suggerimenti per conservare alimenti freschi

### 5.12.1 Conservazione all'interno dello scomparto frigorifero

- ▶ Conservare la temperatura del frigorifero al di sotto dei 5°C.
- ▶ Gli alimenti caldi vanno conservati a temperatura ambiente prima di essere collocati all'interno del dispositivo.
- ▶ Gli alimenti conservati in frigorifero vanno lavati e asciugati prima di essere collocati all'interno.
- ▶ Gli alimenti vanno sigillati in modo adeguato per evitare cattivi odori o alterazioni del gusto.
- ▶ Non conservare quantità eccessive di cibo. Lasciare spazio fra i vari alimenti per consentire il flusso dell'aria fredda, al fine di garantire un raffreddamento migliore e più omogeneo.
- ▶ I cibi che vengono mangiati quotidianamente vanno conservati sulla parte anteriore del ripiano.
- ▶ Lasciare uno spazio fra gli alimenti e le pareti interne, per consentire il flusso dell'aria. Prestare particolare attenzione a non riporre alimenti appoggiati alla parete posteriore: gli alimenti si potrebbero congelare appiccicandosi alla parete posteriore. Evitare il contatto diretto degli alimenti, in particolare alimenti oleosi o acidi, con il rivestimento interno, dato che gli oli e gli acidi possono rovinare il rivestimento interno. Pulire le eventuali tracce di olio o acido, ogni qualvolta vengono individuate.
- ▶ Gli alimenti congelati possono essere scongelati all'interno dello scomparto frigorifero. Ciò consente di risparmiare energia.
- ▶ Il processo di invecchiamento della frutta e della verdura, come ad esempio zucchine, meloni, papaya, banana, ananas, può essere accelerato all'interno del frigorifero. Consigliamo quindi di evitare di conservarli all'interno del frigorifero. La maturazione dei frutti può tuttavia avvenire per periodi di tempo limitati. Cipolle, aglio, finocchio e altre verdure con radici vanno conservati a temperatura ambiente.
- ▶ La presenza di odori sgradevoli all'interno del frigorifero indica che qualche alimento si è rovesciato ed è quindi necessario procedere alle operazioni di pulizia. Cfr. MANUTENZIONE E PULIZIA.
- ▶ Alimenti diversi vanno posizionati in aree diverse a seconda delle loro proprietà (Fig.: 5.12.1).

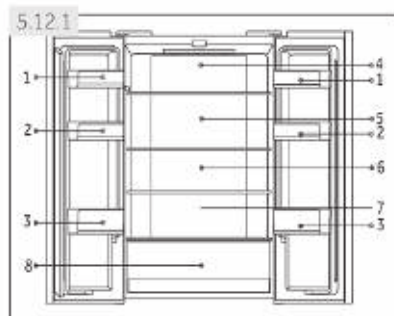

- 1 Burro, formaggio, uova, spezie, ecc.
- 2 Uova, cibi in scatola, spezie, ecc.
- 3 Bevande, altro cibo in flacone.
- 4 Sottaceti, alimenti in scatola, ecc.
- 5 Carne, snack, ecc.
- 6/7 Pasta, latte, tofu, latticini, ecc.
- 8 Cassetto My Zone:  
Frutta, verdura, insalata (Frutta & Verdura)  
bevande in lattina (Q-Cool)  
Cibi freschi crudi (0°C Fresh)

### 5.12.2 Conservazione all'interno dello scomparto congelatore

- ▶ Mantenere la temperatura del congelatore a  $-18^{\circ}\text{C}$ .
- ▶ 24 ore prima del congelamento attivare la funzione Super-Freezer; per piccole quantità di alimenti bastano 4-6 ore.
- ▶ Gli alimenti caldi vanno conservati a temperatura ambiente prima di essere collocati nello scomparto congelatore.
- ▶ Gli alimenti tagliati a piccole porzioni si congelano più rapidamente e sono più facili da scongelare e cucinare. Il peso consigliato per ogni porzione è inferiore a 2.5 kg
- ▶ Consigliamo di confezionare gli alimenti prima di riporli all'interno del congelatore. La parte esterna della confezione deve essere asciutta per evitare che le confezioni si incollino fra di loro. I materiali con cui sono stati confezionati gli alimenti dovrebbero essere inodore, non velenosi e non tossici.
- ▶ Per evitare che gli alimenti scadano si prega di annotare la data di scadenza, il limite massimo di conservazione e il nome dell'alimento sulla confezione, e di disporre gli alimenti stessi in ordine di scadenza.
- ▶ **AVVERTENZA!** Acido, alcali e sale, ecc. potrebbero consumare la superficie interna del congelatore. Non collocare alimenti contenenti queste sostanze (ad esempio pesce) direttamente a contatto con la superficie interna. L'acqua salata all'interno del congelatore va pulita immediatamente.
- ▶ Non superare i tempi di conservazione degli alimenti consigliati dai produttori. Estrarre solo il quantitativo di cibo che serve dal frigorifero.
- ▶ Consumare rapidamente i cibi scongelati. Gli alimenti scongelati non possono essere nuovamente congelati, a meno che prima non vengano cotti; ciò potrebbe comprometterne la commestibilità.
- ▶ Non caricare quantità eccessiva di alimenti freschi nello scomparto del congelatore. Rimandiamo alla capacità di congelamento del congelatore – Cfr. DATI TECNICI oppure i dati sulla targhetta.
- ▶ Gli alimenti possono essere conservati nel congelatore a una temperatura minima di  $-18^{\circ}\text{C}$  per 2-12 mesi, a seconda delle proprietà (ad esempio carne: 3-12 mesi, verdura: 6-12 mesi)
- ▶ Quando vengono congelati alimenti freschi, evitare che gli stessi entrino in contatto con alimenti già surgelati. Rischio di scongelamento!

### 5.12.3 Quando vengono conservati alimenti surgelati a livello commerciale, attenersi a queste linee guida:

- ▶ Attenersi sempre alle linee guida del produttore per la durata di tempo in cui vengono conservati gli alimenti. Attenersi scrupolosamente a queste linee guida!
- ▶ Cercare di mantenere la durata di tempo fra l'acquisto e l'inserimento in frigorifero quando più breve possibile al fine di mantenere la qualità del cibo.
- ▶ Acquistare alimenti congelati, che siano stati conservati a una temperatura di  $-18^{\circ}\text{C}$  o inferiore.
- ▶ Evitare di acquistare alimenti con ghiaccio o gelo sulla confezione - Ciò indica che i prodotti forse in un determinato momento sono stati scongelati e ri-congelati - gli aumenti di temperatura influiscono sulla qualità del cibo.



### Suggerimenti per risparmiare energia

- ▶ Verificare che il dispositivo disponga di una ventilazione adeguata (cfr. INSTALLAZIONE).
- ▶ Non installare il dispositivo direttamente esposto alla luce del sole o vicino a sorgenti di alimentazione (ad esempio: stufe, riscaldatori).
- ▶ Evitare di impostare temperature inutilmente basse all'interno dello scomparto frigorifero. Il consumo di energia aumenta mano a mano che si scende con la temperatura impostata nel dispositivo.
- ▶ Funzionali quali ad esempio SUPER-FREEZE o SUPER-COOL consumano più energia.
- ▶ Lasciare che i cibi caldi si raffreddino prima di collocarli all'interno del dispositivo.
- ▶ Aprire la porta del dispositivo leggermente, unicamente quando necessario.
- ▶ Non riempire eccessivamente il dispositivo per evitare di ostruire il flusso d'aria.
- ▶ Evitare che nell'imballaggio entri aria.
- ▶ Tenere pulite le guarnizioni di modo che la porta si chiuda correttamente.
- ▶ Scongelare gli alimenti congelati nello scomparto di conservazione del frigorifero.
- ▶ La configurazione a maggior risparmio energetico richiede che il cassetto, la scatola del cibo e i ripiani siano posizionati nell'apparecchio come freschi di fabbrica e il cibo da posizionare senza bloccare l'uscita dell'aria del condotto.

### Sostituzione delle lampade a LED

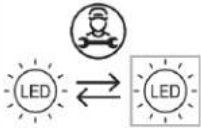

Sorgente luminosa (solo a LED) sostituibile solo da un professionista

Questo prodotto contiene una fonte luminosa con efficienza energetica di classe G.

Compartimento	Classe di efficienza energetica	Modello
Frigorifero	G	HB15FPAA FD15FPAA HB17FPAA HB16FMAAA HFR5719ENMG HFR5719ENMP HFR5719ENPB

### **i** Informativa: Differenze a seconda del modello

A causa dei diversi modelli, il proprio dispositivo potrebbe non avere tutte le funzioni di seguito elencate. Rimandiamo al capitolo DESCRIZIONE DEL PRODOTTO.

#### 7.1 Flusso Multi Air Flow

Il frigorifero è dotato di un impianto multi air flow, col quale i flussi di aria fresca sono localizzati su ogni ripiano (Fig. 7.1). Ciò aiuta a mantenere una temperatura uniforme al fine di garantire che gli alimenti vengano conservati freschi più a lungo.



#### 7.2 Ripiani regolabili

L'altezza dei ripiani può essere adattata alle proprie esigenze.

1. Per ri-posizionare un ripiano, come prima cosa sollevarlo tenendolo per l'estremità (1) e poi estrarlo (2) (Fig. 7.2).
2. Per re-installarlo, collocarlo sulle alette su entrambi i lati e spingerlo fino in fondo, fino a che la parte posteriore dello stesso non sarà fissata negli alloggiamenti laterali.



### **i** Informativa: Ripiani

Verificare che tutte le estremità del ripiano siano in piano.

#### 7.3 Ripiani porta rimovibili

I ripiani della porta possono essere rimossi per la pulizia:

Collocare le mani su ogni lato del ripiano, sollevarlo verso l'alto (1) ed estrarlo (2) (Fig. 7.3).

Per inserire il ripiano della porta, vengono eseguiti i seguenti passaggi al contrario.

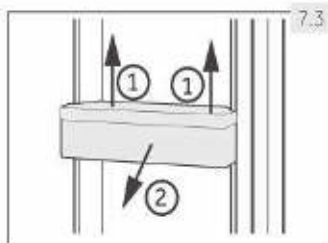

#### 7.4 Cassetto MyZone

Per usare e impostare lo scomparto My Zone (Fig. 7.4), controllare la sezione Utilizzo (cassetto My Zone)

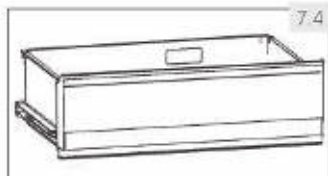



### 7.5 OPZIONALE: Indicatore temperatura OK

L'indicatore di temperatura OK (Fig. 7.5) può essere usato per determinare temperature al di sotto dei +4°C. Ridurre gradualmente la temperatura qualora il segno non indichi "OK".



### Informativa: Adesivo OK

Quando il dispositivo viene acceso potrebbe essere necessario attendere 12 ore perché venga raggiunta la temperatura adeguata.

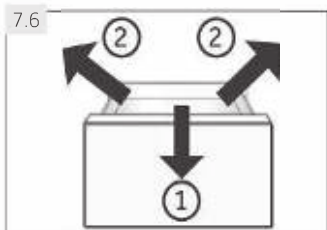

### 7.6 Cassetto congelatore rimovibile

Per togliere il cassetto, estrarlo fino in fondo (1), sollevare e togliere (2) (Fig. 7.6).

Per inserire il cassetto, eseguire i suddetti passaggi in ordine inverso.

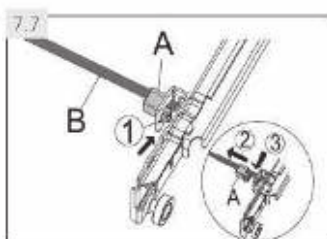

### 7.7 Asta di connessione rimovibile

L'asta può essere rimossa dopo aver tolto il cassetto congelatore superiore (Fig. 7.7):

1. Premere la levetta (1) del supporto in plastica (A) quindi estrarre (2).
2. Ripetere il passaggio 1 sull'altro lato.
3. Togliere (3) l'asta di collegamento (B).

(HB16FM\*\*\* / HB16FG\*\*\*/HB16FB\*\*\*)

Per inserire l'asta di collegamento, eseguire i passaggi sopra indicati al contrario.

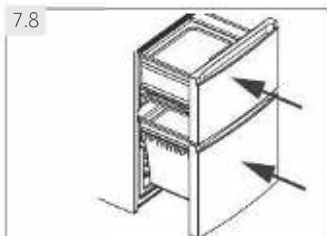

### 7.8 Cassetto congelatore 3D

I cassettei del congelatore (Fig. 7.8) possono essere aperti completamente. Sono montati su guide telescopiche scorrevoli; sarà così possibile riporre ed estrarre gli alimenti con estrema comodità. Dato il meccanismo di chiusura automatica delle porte la gestione è facile e consente di risparmiare energia.



### AVVERTENZA!

Non sovraccaricare i cassettei: Carico massimo su ogni cassetto: 35 kg!

### 7.9 Vassoio dei cubetti di ghiaccio

1. Riempire il vassoio a 3/4 di acqua e ricollocare nel cassetto di stoccaggio del congelatore (Fig. 7.9-1).
2. Ruotare leggermente il vassoio o tenerlo sotto l'acqua corrente per estrarre i cubetti di ghiaccio (Fig. 7.9-2).

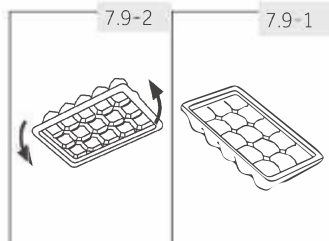

### 7.10 Portabottiglie e portauova

1. Tenere piatto.
2. Appoggiare bene le bottiglie negli appositi alloggi come da immagine (Fig. 7 10-1).
3. Il rovescio è per le uova (Fig. 7 10-2).

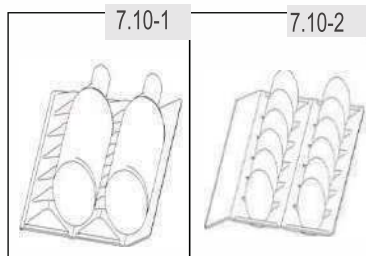

### 7.11 Illuminazione

Il LED interno si accende quando viene aperta la porta. La performance delle luci non subisce l'impatto delle impostazioni di altri dispositivi

**AVVERTENZA!**

Scollegare il dispositivo dalla presa di corrente prima di avviare le operazioni di pulizia.

**8.1 Norme di sicurezza generali**

Pulire il dispositivo solamente quando all'interno vi sono pochi alimenti o quando è completamente vuoto.

Il dispositivo va pulito ogni quattro settimane al fine di garantire una buona manutenzione oltre che per evitare la formazione di cattivi odori al suo interno.

**AVVERTENZA!**

- ▶ Non pulire il dispositivo con spazzole dure, spugnette abrasive, detergente in polvere, petrolio, amil acetato, acetone e altre simili soluzioni organiche, soluzioni acide o alcaline. Pulire con l'apposito detergente per il frigorifero per evitare danni.
- ▶ Non spruzzare o lavare il dispositivo in fase di pulizia.
- ▶ Non usare acqua spray o vapore per pulire il dispositivo.
- ▶ Non pulire i ripiani in vetro freddi con acqua calda. Le improvvise variazioni di temperatura potrebbero causare la rottura del ghiaccio.
- ▶ Non toccare la superficie interna dello scomparto del congelatore mentre è in funzione, in particolar modo con le mani bagnate, dato che le mani si potrebbero congelare sulla superficie.
- ▶ Qualora vi sia un aumento della temperatura, controllare le condizioni degli alimenti congelati.

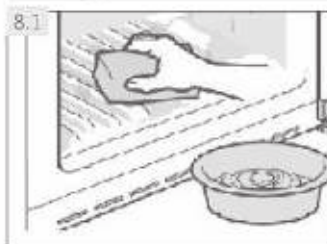

- ▶ Tenere sempre pulita la guarnizione della porta.
- ▶ Pulire l'interno e l'alloggiamento del dispositivo servendosi di una spugna imbevuta di acqua tiepida e detergente neutro (Fig. 8.1).
- ▶ Risciacquare ed asciugare con un panno morbido.
- ▶ Non pulire alcun componente dell'apparecchio in lavastoviglie.
- ▶ Pulire l'accessorio solo con acqua tiepida e detergente neutro.
- ▶ Lasciar passare almeno 5 minuti prima di riavviare il dispositivo, dato che operazioni di avvio frequenti potrebbero danneggiare il compressore.

**8.2 Scongelamento**

Lo sbrinatorio dello scomparto frigorifero e dello scomparto congelatore avviene in modo automatico. Non è necessario intervenire manualmente.

**8.3 Sostituzione della lampada LED**

La lampada utilizza la tecnologia LED come sorgente luminosa. Ciò comporta un basso consumo energetico e una lunga durata di vita. In caso di anomalie di funzionamento invitiamo a contattare la nostra assistenza clienti. Cfr. ASSISTENZA CLIENTI.

**AVVERTENZA!**

Non sostituire da soli la lampadina LED: rivolgersi al produttore o all'agente di servizio autorizzato.

**Parametri della lampada:** Tensione 12V; Potenza Max: 2 W



### 8.4 Guarnizioni della porta ausiliaria rimovibili

Ci sono sei guarnizioni ausiliarie sulla porta sul cassetto superiore e inferiore del congelatore.

1. Localizzare le cinque guarnizioni ausiliarie sulla porta indicate sul cassetto superiore e inferiore del congelatore (Fig. 8.4-1.).
2. Verificare che le parti di guarnizioni piegate puntino verso l'interno quando vengono fissate (Fig. 8.4-2.).
3. Localizzare la guarnizione **inferiore** del cassetto superiore, conformemente a quanto indicato (Fig. 8.4-3.).
4. Verificare che le parti di guarnizioni piegate puntino verso il basso quando vengono fissate (Fig. 8.4-4.).

Sarà possibile ricevere queste guarnizioni, come anche quelle della porta / cassetto rivolgendosi all'assistenza clienti (cfr. scheda garanzie).



### 8.5 Non uso per lunghi periodi di tempo

Qualora il dispositivo non venga usato a lungo e non si usi la funzione Holiday per il frigorifero:

- ▶ Estrarre gli alimenti.
- ▶ Togliere il cavo di alimentazione.
- ▶ Pulire il dispositivo secondo quanto descritto più sopra.
- ▶ Tenere aperti porta/cassetto del congelatore per evitare la formazione di cattivi odori all'interno.



#### Informativa: Spegnimento

Spegnere il dispositivo unicamente nel caso in cui ciò sia strettamente necessario.

### 8.6 Spostamento dell'apparecchiatura

1. Togliere tutti gli alimenti e scollegare il dispositivo.
2. Fissare i ripiani e tutte le parti mobili nel frigorifero e nel congelatore servendosi di nastro adesivo.
3. Non inclinare il frigorifero più di 45° per evitare di danneggiare il sistema refrigerante.



#### AVVERTENZA!

- ▶ Non sollevare il dispositivo prendendolo per le maniglie.
- ▶ Non posizionare mai il dispositivo in orizzontale a terra.

Molti dei problemi più ricorrenti possono essere risolti senza competenze specifiche. In caso di problemi controllare tutte le possibilità indicate e attenersi alle seguenti istruzioni prima di contattare il servizio post vendita. Cfr. ASSISTENZA CLIENTI.



## AVVERTENZA!

- ▶ Prima di eseguire qualunque intervento di manutenzione, spegnere l'apparecchio ed estrarre la spina dalla presa.
- ▶ Gli interventi di manutenzione sulla strumentazione elettrica vanno eseguiti unicamente da elettricisti esperti, dato che l'esecuzione di riparazioni in modo non adeguato può causare gravi danni alla strumentazione.
- ▶ Un'alimentazione danneggiata va sostituita unicamente dal produttore, dal suo agente di servizio o da persone qualificate al fine di evitare pericoli.

## 9.1 Tabella, guida alla risoluzione dei problemi

Problema	Possibile causa	Possibile soluzione
Il compressore non funziona.	<ul style="list-style-type: none"> <li>• La spina non è collegata alla presa di corrente.</li> <li>• Il dispositivo si trova nel ciclo di sbrinatoria.</li> </ul>	<ul style="list-style-type: none"> <li>• Inserire la spina nella presa.</li> <li>• Si tratta di una condizione normale per un frigorifero con funzione di sbrinatoria automatica.</li> </ul>
Il dispositivo funziona frequentemente oppure funziona per periodi di tempo troppo lunghi.	<ul style="list-style-type: none"> <li>• La temperatura interna o esterna è troppo alta.</li> <li>• Il dispositivo è stato spento per lunghi periodi di tempo.</li> <li>• Una porta o un cassetto del dispositivo non è stato chiuso correttamente.</li> <li>• La porta o il cassetto sono stati aperti con eccessiva frequenza o troppo lungo.</li> <li>• L'impostazione di temperatura per lo scomparto del congelatore è troppo bassa.</li> <li>• La guarnizione della porta o del cassetto è sporca, usurata, rotta o non è posizionata correttamente.</li> <li>• Non è garantito il livello adeguato di circolazione dell'aria.</li> </ul>	<ul style="list-style-type: none"> <li>• In questo caso, è normale che il dispositivo funzioni più a lungo.</li> <li>• Di norma, sono necessarie dalle 8 alle 12 ore per consentire un raffreddamento completo del dispositivo.</li> <li>• Chiudere la porta, o il cassetto, e garantire che il dispositivo si trovi su una superficie piana e che non vi siano alimenti o contenitori che bloccano la porta.</li> <li>• Non aprire le porte o i cassetti con eccessiva frequenza.</li> <li>• Impostare la temperatura a un livello superiore fino a che non si otterrà una temperatura soddisfacente all'interno del frigorifero. Sarà necessario attendere 24 ore affinché la temperatura all'interno del frigorifero si stabilizzi.</li> <li>• Pulire la guarnizione della porta o del cassetto, o provvedere alla loro sostituzione da parte del servizio clienti.</li> <li>• Garantire un livello di ventilazione adeguato.</li> </ul>

Problema	Possibile causa	Possibile soluzione
La parte interna del frigorifero è sporca e/o emette cattivi odori.	<ul style="list-style-type: none"> <li>La parte interna del frigorifero deve essere pulita.</li> <li>All'interno del frigorifero sono conservati alimenti che emettono odori forti.</li> </ul>	<ul style="list-style-type: none"> <li>Pulire l'interno del frigorifero.</li> <li>Avvolgere completamente gli alimenti.</li> </ul>
All'interno del dispositivo non c'è abbastanza freddo.	<ul style="list-style-type: none"> <li>La temperatura è impostata su un livello troppo alto.</li> <li>Cibi troppo caldi sono stati conservati.</li> <li>Sono stati inseriti troppi alimenti contemporaneamente.</li> <li>I prodotti sono troppo vicini tra loro.</li> <li>Una porta o un cassetto del dispositivo non è stato chiuso correttamente.</li> <li>La porta o il cassetto sono stati aperti con eccessiva frequenza o troppo lungo.</li> </ul>	<ul style="list-style-type: none"> <li>Resettare la temperatura.</li> <li>Lasciare sempre che gli alimenti si raffreddino prima di riporli all'interno del frigorifero.</li> <li>Conservare sempre piccole quantità di cibo.</li> <li>Lasciare sempre uno spazio fra i diversi alimenti, per consentire il flusso dell'aria.</li> <li>Chiudere la porta e/o il cassetto.</li> <li>Non aprire le porte o i cassetti con eccessiva frequenza.</li> </ul>
All'interno del dispositivo c'è troppo freddo.	<ul style="list-style-type: none"> <li>La temperatura è impostata su un livello troppo basso.</li> <li>La funzione Super Freeze viene attivata o funzione da troppo tempo.</li> </ul>	<ul style="list-style-type: none"> <li>Resettare la temperatura.</li> <li>Disattivazione della funzione Super Freeze.</li> </ul>
Formazione di umidità all'interno dello scomparto frigorifero.	<ul style="list-style-type: none"> <li>Il clima è troppo caldo e troppo umido.</li> <li>Una porta o un cassetto del dispositivo non è stato chiuso correttamente.</li> <li>La porta o il cassetto sono stati aperti con eccessiva frequenza o troppo lungo.</li> <li>I contenitori di alimenti o liquidi sono lasciati aperti.</li> </ul>	<ul style="list-style-type: none"> <li>Aumentare la temperatura.</li> <li>Chiudere la porta e/o il cassetto.</li> <li>Non aprire le porte o i cassetti con eccessiva frequenza.</li> <li>Lasciare che gli alimenti caldi si raffreddino a temperatura ambiente, e coprire gli alimenti liquidi.</li> </ul>
L'umidità si accumula sulla superficie esterna del frigorifero o fra le porte/frala porta e il cassetto.	<ul style="list-style-type: none"> <li>Il clima è troppo caldo e troppo umido.</li> <li>La porta o il cassetto non sono chiusi saldamente. L'aria fredda all'interno del dispositivo e l'aria calda all'esterno causano condensa.</li> </ul>	<ul style="list-style-type: none"> <li>Si tratta di una condizione normale con climi umidi. Ciò varierà al variare del livello di umidità.</li> <li>Verificare che la porta e il cassetto siano chiusi saldamente.</li> </ul>

Problema	Possibile causa	Possibile soluzione
Ghiaccio duro e gelo nello scomparto congelatore.	<ul style="list-style-type: none"> <li>• I cibi non sono stati confezionati in modo adeguato.</li> <li>• Una porta o un cassetto del dispositivo non è stato chiuso correttamente.</li> <li>• La porta o il cassetto sono stati aperti con eccessiva frequenza o troppo lungo.</li> <li>• La guarnizione della porta o del cassetto è sporca, usurata, rotta o non è posizionata correttamente.</li> <li>• Qualcosa all'interno impedisce la chiusura corretta del cassetto o della porta.</li> </ul>	<ul style="list-style-type: none"> <li>• Conservare sempre bene i vari cibi.</li> <li>• Chiudere la porta e/o il cassetto.</li> <li>• Non aprire le porte o i cassetti con eccessiva frequenza.</li> <li>• Pulire la guarnizione della porta o del cassetto, o provvedere alla loro sostituzione con altre guarnizioni nuove.</li> <li>• Riposizionare i ripiani, i supporti sulle porte o i contenitori interni per consentire la chiusura della porta o dei cassetti.</li> </ul>
Il dispositivo emette umori strani.	<ul style="list-style-type: none"> <li>• Il dispositivo non era appoggiato su una superficie piana.</li> <li>• Il dispositivo tocca alcuni oggetti nelle immediate vicinanze.</li> </ul>	<ul style="list-style-type: none"> <li>• Regolare i piedini e livellare il dispositivo.</li> <li>• Togliere gli oggetti nelle immediate vicinanze del dispositivo.</li> </ul>
Si sente un suono leggero, simile a dell'acqua che scorre.	<ul style="list-style-type: none"> <li>• Non si tratta di un'anomalia di funzionamento.</li> </ul>	<ul style="list-style-type: none"> <li>• -</li> </ul>
Si sente un allarme suonare.	<ul style="list-style-type: none"> <li>• La porta dello scomparto frigorifero è aperta.</li> </ul>	<ul style="list-style-type: none"> <li>• Chiudere la porta o silenziare l'allarme manualmente.</li> </ul>
Si sente un debole ronzio.	<ul style="list-style-type: none"> <li>• Il sistema anti-condensa è in funzione.</li> </ul>	<ul style="list-style-type: none"> <li>• In questo modo si evita la condensa. Non si tratta di un'anomalia di funzionamento.</li> </ul>
Il sistema di illuminazione interno non funziona.	<ul style="list-style-type: none"> <li>• La spina non è collegata alla presa di corrente.</li> <li>• Il sistema di alimentazione non è intatto.</li> <li>• Una delle lampade LED non funziona.</li> </ul>	<ul style="list-style-type: none"> <li>• Inserire la spina nella presa.</li> <li>• Controllare il sistema di alimentazione della stanza. Contattare la società elettrica!</li> <li>• Rivolgersi all'assistenza clienti per la sostituzione della lampada.</li> </ul>
I lati del frigorifero e la parete della porta si surriscaldano.	<ul style="list-style-type: none"> <li>• Non si tratta di un'anomalia di funzionamento.</li> </ul>	<ul style="list-style-type: none"> <li>• -</li> </ul>

## 9.2 Interruzione di corrente

In caso di black out, gli alimenti dovrebbero rimanere al fresco in modo sicuro per all'incirca 12 ore. Attenersi alle seguenti indicazioni durante un black out prolungato, in particolare modo se ciò avviene d'estate:

- ▶ Aprire la porta o i cassetti solamente quando ciò è strettamente necessario.
- ▶ Non collocare alimenti aggiuntivi all'interno del dispositivo durante un blackout.
- ▶ Qualora sia stata fornita una notifica del black out, e il black out si prolunghi per più di 12 ore, recuperare del ghiaccio e collocarlo in un contenitore sulla parte superiore dello scomparto frigorifero.
- ▶ Non appena viene ripristinata la corrente, consigliamo di ispezionare immediatamente gli alimenti contenuti all'interno.
- ▶ Dato che in caso di black out la temperatura all'interno del frigorifero aumenta, il periodo di conservazione, nonché le qualità degli alimenti verranno ridotte. Gli eventuali alimenti che si scongelano dovranno essere consumati, cotti o nuovamente congelati, ove necessario, subito dopo, al fine di evitare rischi per la salute.



### **Informativa: Funzione di memoria in caso di black-out**

Dopo che la corrente è stata ripristinata il dispositivo continua con le impostazioni impostate prima del black out.

- ▶ Per contattare l'assistenza tecnica, visitare il nostro sito Web: <https://corporate.haier-europe.com/en/>. Nella sezione "websites", scegli la marca del tuo prodotto e il tuo paese. Verrai reindirizzato al sito specifico dove potrai trovare il numero di telefono e il modulo per contattare l'assistenza tecnica

## 10.1 Disimballaggio



### AVVERTENZA!

- ▶ L'apparecchiatura è pesante. Spostarlo sempre in due.
- ▶ Conservare tutti i materiali dell'imballaggio fuori dalla portata dei bambini e smaltirli in modo rispettoso dell'ambiente.
- ▶ Estrarre il dispositivo dall'imballaggio.
- ▶ Togliere tutti i materiali dell'imballaggio.

## 10.2 Condizioni ambientali

La temperatura della stanza dovrebbe sempre collocarsi in un intervallo compreso fra i 10° C e i 43° C, dato che può influenzare la temperatura all'interno del dispositivo stesso nonché il suo consumo sul piano energetico. Non installare il dispositivo vicino ad altri dispositivi che emettono calore, quali ad esempio forni e frigoriferi. Isolamento.

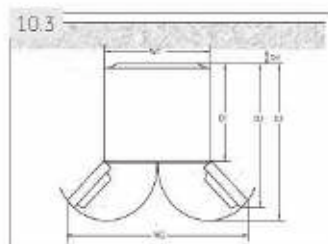

## 10.3 Requisiti a livello di spazio

Spazio richiesto quando viene aperta la porta (Fig. 10.3):

Larghezza in mm		Profondità in mm			Distanza dalla parete in mm
W1	W2	D1	D2	D3	D4
700	1188	600	887	966	100

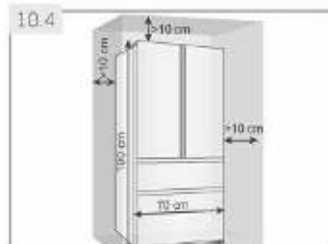

## 10.4 Spazio minimo per la ventilazione

Al fine di raggiungere un livello adeguato di ventilazione del dispositivo per ragioni di sicurezza, sarà necessario rispettare le informazioni riportate nella Fig. 10.4.

- ▶ per gli apparecchi a libera installazione: Apparecchio di refrigerazione non destinato ad essere utilizzato come apparecchio da incasso

### 10.5 Allineare l'apparecchiatura

L'apparecchiatura dovrebbe essere collocato su una superficie piatta e resistente.

1. Inclinare l'apparecchiatura leggermente all'indietro (Fig. 10.5).
2. Impostare i piedini al livello desiderato.
3. Sarà possibile verificare la stabilità andando ad agire in modo alternato sulle diagonali. Questo leggero movimento dovrebbe essere lo stesso in entrambe le direzioni. In caso contrario, il telaio si potrebbe inclinare; le conseguenze sarebbero dei danni alle guarnizioni delle porte, che a loro volta causerebbero perdite. Una leggera inclinazione verso la parte posteriore facilita la chiusura della porta.

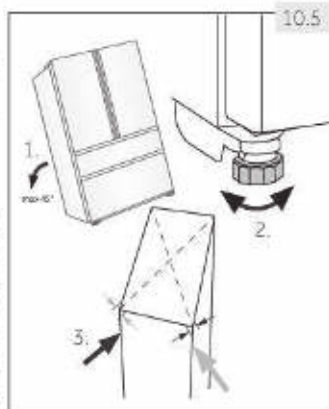

### 10.6 Regolazione di precisione delle porte

Se le porte non sono allineate, questo problema può essere risolto come segue:

#### 10.6.1 Uso dei piedini regolabili

Ruotare i piedini regolabili seguendo la direzione della freccia (Fig. 10.6-1) per avvitare il piedino verso l'alto o verso il basso.

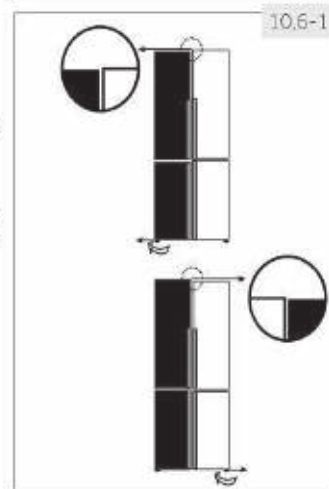

#### 10.6.2 Uso di distanziatori

- Aprire la porta superiore e sollevarla.
- Fissare con attenzione il distanziatore (all'interno della borsa degli accessori) nell'anello in plastica bianco della cerniera centrale, eseguendo l'operazione a mano o servendosi di pinze (Fig. 10.6-2). Non graffiare o ammaccare la porta.

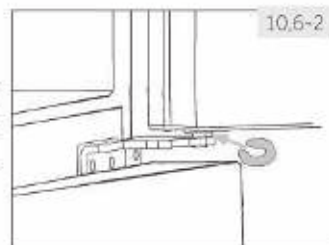

#### Informativa: Livellamento

Quando il frigorifero viene utilizzato, a causa del peso degli alimenti, le porte potrebbero disallinearsi nuovamente. Eseguire la regolazione servendosi dei metodi sopra indicati.

10.7

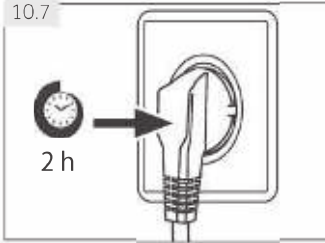

## 10.7 Tempo d'attesa

L'olio di lubrificazione si trova nella capsula del compressore e garantisce un funzionamento senza bisogno di interventi di manutenzione. Questo olio può attraversare il tubo chiuso se il trasporto viene eseguito col dispositivo inclinato. Prima di collegare il dispositivo alla sorgente di alimentazione sarà necessario attendere 2 ore (Fig. 10.7), affinché l'olio rientri all'interno della capsula.

## 10.8 Collegamento elettrico

Prima di ogni collegamento, verificare che:

- ▶ la sorgente di alimentazione, la presa e il fusibile siano adeguati alla targhetta informativa.
- ▶ la presa di alimentazione sia dotata di messa a terra e non vi siano collegate ciabatte o prolunga.
- ▶ il cavo di alimentazione e la presa siano conformi a quanto indicato.

Collegare la spina a una presa domestica debitamente dotata di messa a terra.



### AVVERTENZA!

Per evitare rischi, rivolgersi all'assistenza clienti per sostituire un cavo di alimentazione danneggiato (cfr. scheda garanzia)

Quando si posiziona l'apparecchio, assicurarsi che il cavo di alimentazione non sia intrappolato o danneggiato

Non posizionare ciabatte o prolunghere elettriche sul retro dell'apparecchio.



Pericolo materiale infiammabile

- temperata estesa: «Apparecchio di refrigerazione destinato a essere utilizzato a una temperatura ambiente compresa tra 10 °C e 32 °C»;
- temperata: «Apparecchio di refrigerazione destinato a essere utilizzato a una temperatura ambiente compresa tra 16 °C e 32 °C»;
- subtropicale: «Apparecchio di refrigerazione destinato a essere utilizzato a una temperatura ambiente compresa tra 16 °C e 38 °C»;
- tropicale: «Apparecchio di refrigerazione destinato a essere utilizzato a una temperatura ambiente compresa tra 16 °C e 43 °C»;



### 11.1 Scheda prodotto conformemente alla normativa UE numero 2019/2016

Marchio commerciale	Haier	
Identificatore modello	HB15FPAA/HB17FPAA FD/15FPAA/HB16FMAA	HFR5719ENMG/HFR5719ENMP HFR5719ENPB
Categoria del modello	Frigorifero-congelatore	
Classe di efficienza energetica	F	E
Consumo energetico annuo (kWh/anno) <sup>1)</sup>	371	298
Volume di raffreddamento(L)	306	306
Volume di congelamento(L)	140	140
Valutazione a stelle	* **	
Temperatura degli altri scomparti > 14°C	Non applicabile	
Sistema senza gelo Frostfree	Sì	
Tempo di aumento della temperatura(h)	12	12
Capacità di congelamento (kg/24h)	9	10
Classe climatica Questo dispositivo è stato pensato per essere usato a una temperatura ambiente compresa fra 10 °C e 43°C.	SN/N/ST/T	
Classe di emissione sonora ed emissioni sonore nell'aria(db(A) re 1pW)	C(38)	C(37)
Tipo di costruzione	Indipendente	

<sup>1)</sup> sulla base dei risultati di test standard per 24 ore. Il consumo effettivo di energia dipenderà dalla modalità d'uso nonché dalla sua ubicazione.

### 11.2 Dati tecnici aggiuntivi

Volume totale (L)	446	446
Tensione / Frequenza	220-240V ~/ 50Hz	
Ingresso di corrente (W)	120	
Corrente in ingresso (A)	1.5	
Fusibile principale (A)	16	
Liquido refrigerante / quantitativo	HB15FPAAA/HB17FPAA/FD15FPAA HFR5719ENMG/HFR5719ENMP/HFR5719ENPB	R600a / 65g R600a / 62g
Dimensioni (P/L/H in mm)	675x700x1900	

### 11.3 Standard e direttive

Questo prodotto soddisfa i requisiti di tutte le direttive CE applicabili con i corrispondenti standard armonizzati, il che conferisce la marcatura CE.

# 12- Servizio di assistenza

IT

Consigliamo di fare riferimento alla nostra Assistenza Clienti Haier; consigliamo inoltre di servirsi di componenti originali.

In caso di problemi col dispositivo, controllare come prima cosa la sezione GUIDA ALLA RISOLUZIONE DEI PROBLEMI.

Qualora non fosse possibile trovare una soluzione, contattare

- ▶ il proprio rivenditore locale
- ▶ l'area Assistenza & Supporto su [www.haier.com](http://www.haier.com) dove è possibile trovare numeri di telefono e Domande Frequenti e da dove è possibile attivare la richiesta di intervento.

Per contattare il nostro Servizio, verificare di disporre dei seguenti dati.

Le informazioni si trovano sulla targhetta.

Modello \_\_\_\_\_ Numero seriale \_\_\_\_\_

Consigliamo inoltre di controllare la Scheda Garanzia fornita in dotazione col prodotto qualora si debba fare ricorso alla garanzia.

▶ **DISPONIBILITA' DEI RICAMBI**  
termostati, sensori di temperatura, schede a circuiti stampati e sorgenti luminose sono disponibili per un periodo minimo di sette anni dall'immissione sul mercato dell'ultima unità del modello; maniglie e cerniere delle porte, vassoi e cesti sono disponibili per un periodo minimo di sette anni e guarnizioni delle porte per un periodo minimo di dieci anni dall'immissione sul mercato dell'ultima unità del modello;

▶ **GARANZIA**

La garanzia minima è: 2 anni per i Paesi UE, 3 anni per la Turchia, 1 anno per il Regno Unito, 1 anno per la Russia, 3 anni per la Svezia, 2 anni per la Serbia, 5 anni per la Norvegia, 1 anno per il Marocco, 6 mesi per l'Algeria, la Tunisia nessuna garanzia legale richiesta.

Per richieste commerciali generiche indichiamo qui di seguito i nostri indirizzi in Europa:

Indirizzi Haier europei			
Paese*	Indirizzo postale	Paese*	Indirizzo postale
Italia	Haier Europe Trading SRL Via De Cristoforis, 12 21100 Varese ITALIA	Francia	Haier Francia SAS 3-5 rue des Graviers 92200 Neuilly sur Seine FRANCIA
Spagna Portogallo	Haier Iberia SL Pg. Garcia Faria, 49-51 08019 Barcellona SPAGNA	Belgio-FR Belgio-NL Paesi Bassi Lussemburgo	Haier Benelux SA Anderlecht Route de Lennik 451 BELGIO
Germania Austria	Haier Germania GmbH Hewlett-Packard-Str. 4 D-61352 Bad Homburg GERMANIA	Polonia Repubblica Ceca Ungheria Grecia Romania Russia	Haier Polonia Sp. zo.o. Al. Jerozolimskie 181B 02-222 Varsavia POLONIA
Regno Unito	Haier Appliances Regno Unito Co.Ltd. One Crown Square Church Street East Woking, Surrey, GU21 6HR Regno Unito		

\*Per ulteriori informazioni rimandiamo a [www.haier.com](http://www.haier.com)

\*Per ulteriori informazioni sul prodotto, consultare <https://eprel.ec.europa.eu/> o eseguire la scansione del QR sull'etichetta energetica fornita con l'apparecchio





**Haier**



# Manual de usuario

## Frigorífico-Congelador

FD15FPAA

HB15FPAA

HB16FMAA

HB17FPAA

HB16FMAAA

HFR5719ENMP

HFR5719ENMG

HFR5719ENPB

**Haier**

ES

## Gracias por comprar un producto Haier.

Lea con atención todas las instrucciones antes de utilizar el aparato. Estas instrucciones contienen información importante que le permitirá dar un buen uso al aparato y garantizar su instalación, uso y mantenimiento de forma segura y adecuada.

Conserve el manual en un lugar de fácil acceso para consultarlo en cualquier momento y garantizar el uso seguro y adecuado del aparato.

Si vende, regala o deja el aparato al mudarse, asegúrese de entregar este manual al nuevo propietario para que pueda familiarizarse con el aparato y las precauciones que debe tomar para garantizar un uso seguro.



### Leyenda

**Advertencia – Información de seguridad importante**



Información general y sugerencias



Información ambiental

### Desecho



Ayude a proteger el medio ambiente y la salud de las personas. Coloque el embalaje en los contenedores adecuados para reciclarlo. Ayude a reciclar los desechos de aparatos eléctricos y electrónicos. No deseché aparatos que contengan este símbolo junto con los residuos domésticos. Lleve el producto a las instalaciones de reciclaje local o comuníquese con su oficina municipal.



### ¡ADVERTENCIA!

#### ¡Riesgo de lesiones o asfixia!

Se deben desechar los refrigerantes y gases de manera profesional. Verifique que las tuberías del circuito de refrigeración no estén dañadas antes de desecharlas de forma adecuada. Desconecte el aparato de la fuente de energía eléctrica. Corte el cable de alimentación y deséchelo. Extraiga las bandejas y cajones, y los cierres y sellos de las puertas, para evitar que los niños y mascotas queden encerrados en el aparato.

1- Información de seguridad.....	4
2- Uso previsto .....	9
3- Descripción del producto .....	10
4- Panel de mandos .....	11
5- Uso .....	12
6- Sugerencias de ahorro energético.....	20
7- Equipo.....	21
8- Cuidado y limpieza.....	24
9- Solución de problemas.....	26
10- Instalación.....	29
11- Datos técnicos.....	32
12- Servicio al cliente .....	34

Antes de encender el aparato por primera vez, ¡lea las siguientes instrucciones de seguridad!:



## ¡ADVERTENCIA!

### Antes del primer uso

- ▶ Asegúrese de que no presente daños ocasionados durante el transporte.
- ▶ Retire todo el embalaje y mantenga fuera del alcance de los niños.
- ▶ Espere al menos dos horas antes de instalar el aparato para asegurarse de que el circuito de refrigeración funcione completamente.
- ▶ Siempre mueva el aparato con al menos dos personas ya que es pesado.

### Instalación

- ▶ El aparato se debe colocar en un lugar bien ventilado. asegúrese de que haya un espacio libre de al menos **10** cm por encima y 10 cm alrededor del aparato.
- ▶ Nunca coloque el aparato en un lugar húmedo o lugar donde pueda ser salpicado con agua. Limpie y seque las salpicaduras de agua y las manchas con un paño suave y limpio.
- ▶ No instale el aparato en un lugar donde reciba luz solar de forma directa o cerca de una fuente de calor (por ejemplo, estufas, calentadores).
- ▶ instale y nivele el aparato en un área adecuada para su tamaño y uso.
- ▶ Mantenga las aberturas de ventilación, en el aparato o en la estructura incorporada, sin obstáculos.
- ▶ Asegúrese de que la información eléctrica de la placa de especificaciones coincida con la fuente de alimentación. En caso contrario, comuníquese con un electricista.
- ▶ El aparato funciona con una fuente de alimentación de 220~240 VAC/50 Hz. La fluctuación de tensión anormal puede causar que el frigorífico no arranque, o dañar el control de la temperatura o compresor, o puede haber un ruido anormal cuando funciona. En tal caso, se deberá usar un regulador automático.
- ▶ Utilice un enchufe con toma a tierra separado de fácil acceso para conectar el aparato. El frigorífico debe tener una conexión a tierra.
- ▶ No dañe el circuito refrigerante.





## ¡ADVERTENCIA!

### Instalación

- ▶ **Sólo para el Reino Unido:** El cable de alimentación del aparato está equipado con un conector a tierra de tres clavijas que puede conectarse a un enchufe estándar con toma a tierra con tres clavijas. Nunca corte o desmonte la tercera clavija (de toma a tierra). Una vez instalado el aparato, el enchufe debe ser de fácil acceso.
- ▶ No use adaptadores múltiples y cables prolongadores eléctricos.
- ▶ Asegúrese de que el cable de alimentación no quede atrapado por el frigorífico. No pise el cable de alimentación.

### Uso diario

- ▶ Este aparato puede ser utilizado por niños de 8 años y mayores y las personas con capacidades físicas, sensoriales o mentales reducidas o falta de experiencia y conocimiento, si se les ha dado la supervisión o instrucciones relativas al uso del aparato de una manera segura y comprenden los peligros involucrados.
- ▶ Mantenga a los niños menores de 3 años alejados del aparato a menos que se encuentren bajo supervisión permanente.
- ▶ Los niños no deben jugar con el aparato.
- ▶ Si el gas refrigerante u otro gas inflamable se está filtrando en las proximidades del frigorífico, cierre la válvula de la fuga de gas, abra las puertas y ventanas y no desconecte ningún enchufe en el cable de alimentación del frigorífico o cualquier otro aparato.
- ▶ Tenga en cuenta que el aparato ha sido diseñado para funcionar en un rango de temperatura ambiente específico de 10 °C a 43 °C. Si se lo deja durante mucho tiempo en un lugar con temperaturas superiores o inferiores al rango indicado, es posible que el aparato no funcione de forma adecuada.
- ▶ No coloque artículos inestables (objetos pesados, contenedores llenos de agua) en la parte superior del aparato, para evitar lesiones ocasionadas por una caída o una descarga eléctrica por contacto con el agua.
- ▶ No tire de los estantes de la puerta. Se puede inclinar la puerta, puede salirse la bandeja portabotellas o puede caerse el aparato.
- ▶ Abra y cierre las puertas solo con las manijas. El espacio entre las puertas y el gabinete es muy estrecho. No extienda sus manos en estas áreas para no apretarse los dedos. Abra o cierre las puertas del frigorífico solo cuando no haya niños parados dentro del espacio de movimiento de la puerta.



## ¡ADVERTENCIA!

### Uso diario

- ▶ No guarde ni use materiales inflamables, explosivos o corrosivos en el aparato o en los alrededores.
- ▶ No guarde medicamentos, bacterias o agentes químicos en el frigorífico. Este frigorífico es un electrodoméstico. No se recomienda almacenar materiales que requieran temperaturas estrictas.
- ▶ No almacene líquidos en botellas o latas (aparte de las bebidas de alta graduación alcohólica), especialmente bebidas gaseosas, en el congelador, ya que pueden estallar al congelarse.
- ▶ Compruebe el estado de los alimentos si ha aparecido una señal de advertencia en el congelador.
- ▶ No fije la temperatura demasiado baja sin necesidad en el compartimiento del frigorífico. Puede obtener temperaturas bajo cero con ajustes altos del control de temperatura. Atención: Las botellas pueden estallar.
- ▶ No toque los alimentos congelados con las manos húmedas (use guantes). En especial, no coma paletas heladas apenas los retira del compartimiento del congelador. Corre el riesgo de que se quede le pegado o de que se le formen ampollas por congelamiento. **PRIMEROS auxilios:** ponga de inmediato la superficie afectada bajo agua corriente. ¡No tire para separar!
- ▶ No toque la superficie interna del compartimiento de almacenamiento del congelador con el aparato en funcionamiento, especialmente con las manos húmedas, ya que sus manos pueden quedar adheridas a la superficie.
- ▶ Desenchufe el frigorífico en caso de una interrupción de energía o antes de limpiarlo. Espere al menos 5 minutos antes de reiniciar el aparato ya que el arranque frecuente puede dañar el compresor.
- ▶ No utilice aparatos eléctricos dentro de los compartimentos para alimentos del aparato, a menos que sean del tipo recomendado por el fabricante.

**¡ADVERTENCIA!****Mantenimiento y Limpieza**

- ▶ Asegúrese de que los niños estén supervisados si realizan tareas de limpieza o mantenimiento.
- ▶ Desconecte el aparato de la fuente de alimentación antes de realizar cualquier tarea de mantenimiento de rutina. Espere al menos 5 minutos antes de reiniciar el aparato ya que el arranque frecuente puede dañar el compresor.
- ▶ sostenga el conector, no el cable, cuando desenchufe el aparato.
- ▶ No intente remover la escarcha y el hielo con objetos afilados. No utilice aerosoles, calentadores eléctricos como calefactores, secadores de pelo, limpiadores a vapor u otras fuentes de calor para evitar daños a los componentes plásticos.
- ▶ No utilice ningún dispositivo mecánico, ni ningún otro aparato, para acelerar el proceso de descongelación, salvo los recomendados por el fabricante.
- ▶ Si el cable de alimentación está dañado, debe ser reemplazado por el fabricante, su agente de servicio o por personal cualificado, con el fin de evitar situaciones de peligro.
- ▶ No intente reparar, desensamblar o modificar el aparato usted mismo. Comuníquese con el centro de atención al cliente si necesita reparación.
- ▶ Elimine el polvo de la parte trasera de la unidad al menos una vez por año para evitar daños por incendio y un mayor consumo de energía.
- ▶ No rocíe o enjuague el aparato durante la limpieza.
- ▶ No utilice un rociador de agua o vapor para limpiar el aparato.
- ▶ No limpie los estantes de vidrio fríos con agua caliente. Un cambio brusco de temperatura puede causar la ruptura del vidrio.

## Información sobre el gas refrigerante

### ¡ADVERTENCIA!

El aparato contiene el gas refrigerante inflamable ISOBUTANO (R600a). Asegúrese de que el circuito de refrigeración no haya sufrido daños durante el transporte o la instalación. Una pérdida de refrigerante puede ocasionar lesiones en la vista o inflamarse. Si se ha producido un daño, mantenga el aparato alejado de fuentes de ignición como llamas abiertas, ventile la habitación por completo, no enchufe o desenchufe los cables de alimentación del aparato o de otros aparatos. Informe el daño al centro de atención al cliente.

Si sus ojos entran en contacto con el refrigerante, enjuáguelos de inmediato con agua corriente y comuníquese con un oftalmólogo.

### ¡PRECAUCIÓN!

Al cerrar la puerta, el plegador vertical de la puerta en la puerta de la izquierda debe ser doblado en el interior (1).

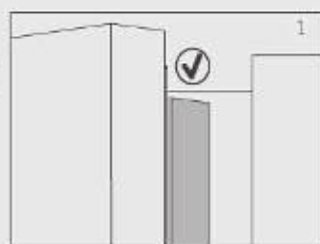

Si intenta cerrar la puerta de la izquierda y el plegador vertical de la puerta no se dobla (2), usted debe doblarlo primero, de lo contrario el plegador podría pegar en el eje de fijación o en la puerta derecha. Y por lo tanto, podría ocurrir un daño al plegador de la puerta o una fuga.

Hay un cable de calentamiento dentro del plegador vertical de la puerta. La temperatura de la superficie se elevará un poco, lo que es normal y no afectará a la función de frigorífico.

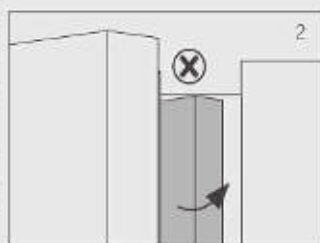

## 2.1 Uso previsto

Este aparato ha sido diseñado para refrigerar y congelar alimentos. Es sólo para uso doméstico, de interior, en ambientes secos. No es adecuado para un uso comercial o industrial.

No puede realizar cambios o modificaciones al aparato. Cualquier otro uso del aparato puede producir lesiones e invalidar la garantía.

## 2.2 Accesorios

Compruebe los accesorios y su documentación de acuerdo con esta lista (Fig.:2.2):

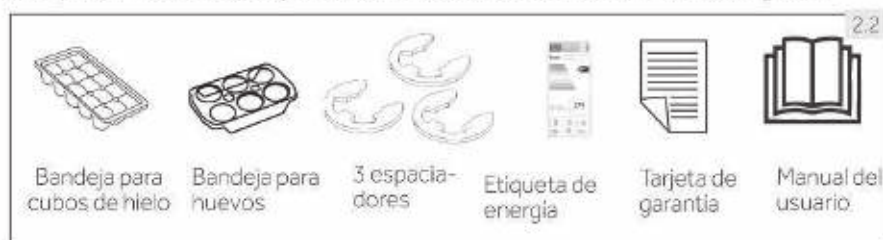



## Aviso: Diferencias

Debido a los cambios técnicos y diferentes modelos, algunas de las ilustraciones de este manual pueden diferir de su modelo.

## Imagen del aparato (Fig. 3)

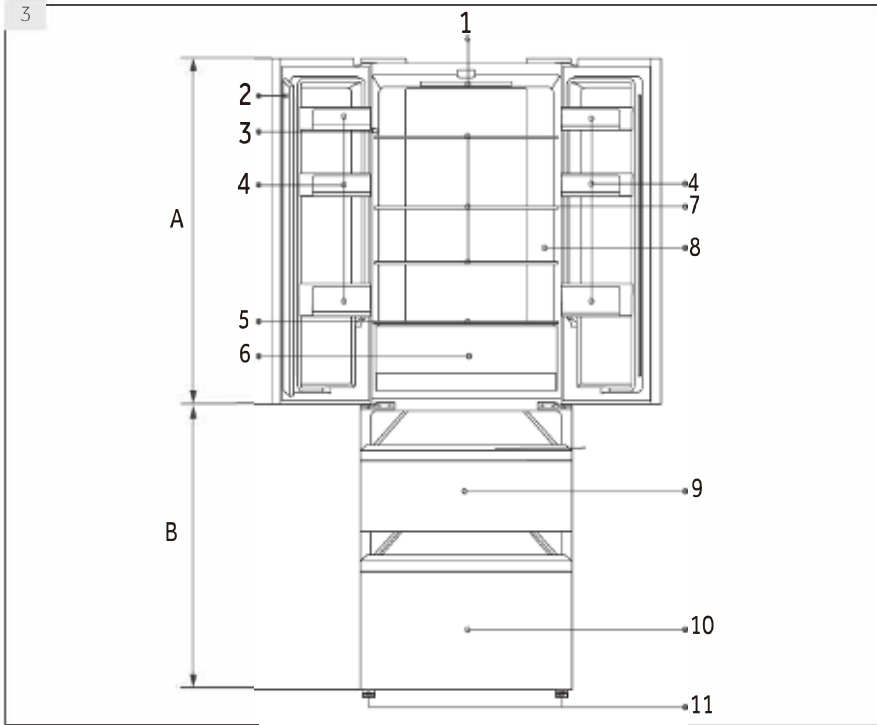

### A: Compartimento frigorífico

- 1 Lámpara LED del frigorífico
- 2 Plegador de la puerta
- 3 Placa de especificaciones
- 4 Estante de la puerta
- 5 Tapa de vidrio My Zone
- 6 Cajón My Zone
- 7 Estante de vidrio
- 8 O.K.- indicador de la temperatura (opcional)

### B: Congelador

- 9 Cajón de almacenamiento del congelador superior
- 10 Cajón de almacenamiento del congelador inferior
- 11 Patas ajustables

Panel de control (Fig. 4)  
HB16\*

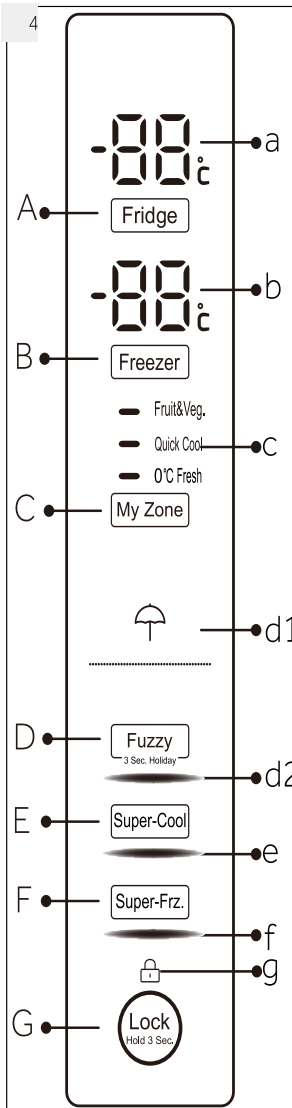

**Teclas:**

- A Ajuste de la temperatura del frigorífico
- B Ajuste de la temperatura del congelador
- C Ajuste MyZone
- D Encendido/Apagado del modo Fuzzy y selector de la función de Vacaciones(HB16\*)
- E Encendido/Apagado de la función Super-Cool
- F Encendido/Apagado de la función Super-Freeze G Bloqueo/Desbloqueo del panel

**Indicadores**

- a Temperatura del frigorífico
- b Temperatura del congelador
- c Función My Zone
- d1 Función Vacaciones
- d2 Modo "Fuzzy"(HB16\*)
- e Selector Super-Cool
- f Función Super-Freeze g Bloqueo del panel de control

**Teclas:**

- D Modo de ajuste automático y función vacaciones activada/desactivada(HB17/HB15\*/FD15\*/HFR5719\*)

**Indicadores**

- d2 Modo de ajuste automático(HB17/HB15\*/FD15\*/HFR5719\*)

(HB17\*/HB15\*/FD15\*/HFR5719\*)

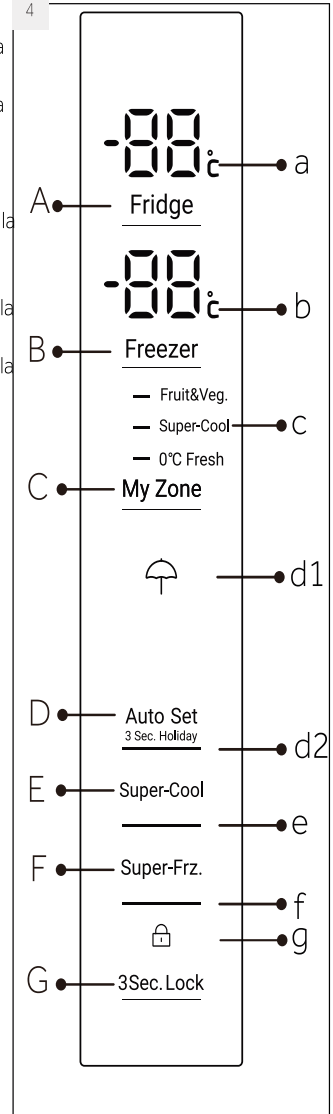

## 5.1 Antes del primer uso

- ▶ Retire todos los materiales de embalaje, manténgalos fuera del alcance de los niños y deséchelos de forma ecológica.
- ▶ Limpie la parte interior y exterior del aparato con agua y detergente suave antes de guardar los alimentos.
- ▶ Una vez que el aparato esté nivelado y limpio, espere al menos 2 horas antes de conectarlo a la energía eléctrica. Consulte la sección INSTALACIÓN.
- ▶ Regule la temperatura a valores elevados para enfriar los compartimientos antes de guardar alimentos en el frigorífico. La función Super-Freeze ayuda a enfriar el compartimiento del congelador rápidamente.
- ▶ Las temperaturas del frigorífico y del congelador se ajustan de forma automática a 5 °C y -18 °C respectivamente. Estos son los ajustes de temperatura recomendados. Si lo desea, puede cambiarlos de forma manual. Consulte el MODO DE AJUSTE MANUAL.

## 5.2 Teclas de sensor

Las teclas del panel de control son teclas de contacto que responden con solo tocarlas levemente con un dedo.

## 5.3 Encender y apagar el aparato

El aparato comienza a funcionar apenas lo conecta a la fuente de alimentación.

Cuando el aparato es encendido, por primera vez, se visualizan las temperaturas reales ("a" y "b") del frigorífico y congelador. La pantalla parpadeará. Si las puertas están cerradas se apagará después de 30 segundos. El bloqueo del panel puede estar activo.



### Aviso: Preconfiguración

- ▶ El aparato está preconfigurado para funcionar a las temperaturas recomendadas de 5 °C (frigorífico) y -18 °C (congelador). En condiciones ambiente normales, no es necesario ajustar la temperatura.
- ▶ El modo preconfigurado para el compartimento de My Zone es Frutas y verduras.
- ▶ Al encender el aparato después de haberlo desconectado de la fuente de alimentación, puede tardar hasta 12 horas en alcanzar las temperaturas adecuadas.

Vacíe el aparato antes de apagarlo. Para apagar el aparato, extraiga el cable de alimentación del enchufe.

## 5.4 Modo en espera

La pantalla se apaga de forma automática luego de 30 segundos de haber presionado una tecla. La pantalla se bloquea de forma automática. Se enciende automáticamente al pulsar cualquier tecla o abrir una de las puertas/un cajón.



## 5.5 Bloquear/desbloquear el panel



### Aviso: Bloqueo del panel

El panel de control se bloquea de forma automática si no se presiona ninguna tecla durante 30 segundos. Para realizar cualquier ajuste, debe desbloquear el panel de control.

- ▶ Pulse la tecla "G" durante 3 segundos para bloquear todos los elementos del panel e impedir su activación (Fig. 5.5). Se mostrará el indicador "d" correspondiente.
- ▶ Pulse nuevamente la tecla para desbloquearlo.

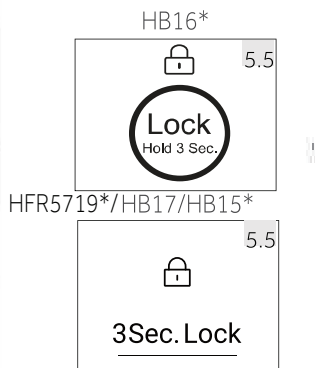

## 5.6 Alarma de puerta abierta

Cuando se abre una de las puertas del frigorífico durante más de 3 minutos, la alarma de apertura de puerta sonará. La alarma se puede silenciar al cerrar la puerta. Si la puerta queda abierta por más de 7 minutos, la luz en el interior del frigorífico y control de iluminación del panel se apagará automáticamente.

## 5.7 Seleccione el modo de funcionamiento

Puede ser necesario seleccionar una de las siguientes dos formas de configurar el aparato:

### 5.7.1 Modo Fuzzy

Si no tiene requerimientos especiales, le recomendamos utilizar el frigorífico en modo fuzzy.

En el modo Fuzzy, el aparato puede ajustar el valor de la temperatura de forma automática de acuerdo a la temperatura ambiente y a los cambios de temperatura en el aparato. Esta función es totalmente automática.

1. Desbloquee el panel tocando la tecla "G" si está bloqueada (Fig. 5.5).
2. Pulse la tecla "D" (Fuzzy) (Fig. 5.7.1-1).
3. Se ilumina el indicador "d2" y se activa la función (Fig. 5.7.1-2).

Al repetir los pasos anteriores para seleccionar otra función esta función se puede desactivar de nuevo.

### 5.7.2 Modo de ajuste manual

Si desea ajustar la temperatura del aparato de forma manual para guardar un tipo especial de alimentos, puede seleccionar la temperatura con la tecla de ajuste de temperatura.



### Aviso: Conflicto con otras funciones

La temperatura no puede ser ajustada, si cualquier otra función (Super Cool, Super Freeze, Vacaciones o Fuzzy) está activada o la pantalla está bloqueada. El indicador correspondiente parpadeará acompañado con un timbre.

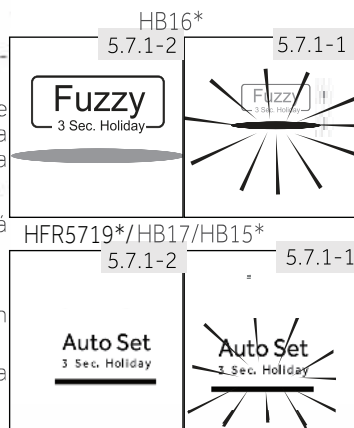

HB16\*

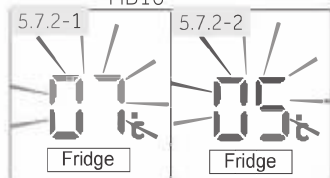

HFR5719\*/HB17/HB15\*

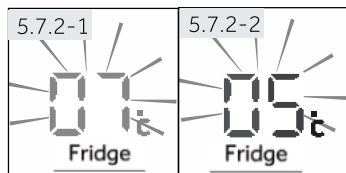

### 5.7.2.1 Ajuste la temperatura para el refrigerador

1. Desbloquee el panel tocando la tecla "G" si está bloqueada (Fig. 5.5).
2. Pulse la tecla "A" (frigorífico) para seleccionar el compartimiento del frigorífico. Se muestra la temperatura real en el compartimiento del frigorífico (Fig. 5.7.2-1).
3. Toque secuencialmente la tecla "A" (frigorífico) hasta que el valor deseado de la temperatura parpadee (Fig. 5.7.2-2). Una señal sonará a cada pulsación de tecla. La temperatura aumenta en secuencias de 1 °C desde un mínimo de 1 °C hasta un máximo de 9 °C. La temperatura óptima en el frigorífico es de 5 °C. Las temperaturas más frías significan consumo innecesario de energía.
4. Presione cualquier tecla excepto la tecla "A" (Frigorífico) para confirmar, o se confirmará el ajuste de forma automática luego de 5 segundos. La temperatura mostrada deja de parpadear.

HB16\*

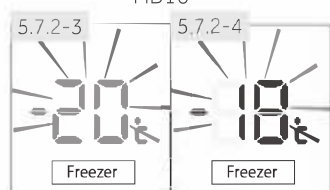

HFR5719\*/HB17/HB15\*

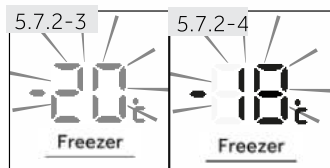

### 5.7.2.2 Ajuste la temperatura para el congelador

1. Desbloquee el panel tocando la tecla "G" si está bloqueada (Fig. 5.5).
2. Pulse la tecla "B" (Freezer) para seleccionar el compartimiento del congelador. Se muestra la temperatura real en el compartimiento del congelador (Fig. 5.7.2-3).
3. Toque secuencialmente la tecla "B" (congelador) hasta que el valor deseado de la temperatura parpadee (Fig. 5.7.2-4). Una señal sonará a cada pulsación de tecla. La temperatura aumenta en secuencias de 1 °C desde un mínimo de -15 °C a -24 °C. La temperatura óptima en el frigorífico es de -18 °C. Las temperaturas más frías significan consumo innecesario de energía.
4. Presione cualquier tecla excepto la "B" (Congelador) para confirmar. De lo contrario, el ajuste se confirmará de forma automática luego de 5 segundos. La temperatura mostrada deja de parpadear.



### Aviso: Influencias en las temperaturas

Los siguientes factores afectan las temperaturas internas del frigorífico:

- ▶ Temperatura ambiente
- ▶ Cantidad de alimentos almacenados
- ▶ Frecuencia de apertura de la puerta
- ▶ Instalación del aparato

### 5.8 Función Super-Cool

Encienda la función de Super-Cool (Súper refrigeración) si debe almacenar una mayor cantidad de comida (por ejemplo, luego de una compra). Esta función acelera el enfriamiento de alimentos frescos y evita que los alimentos que ya están guardados pierdan frío. Cuando la función se inicia, la temperatura es casi +1 °C.

1. Desbloquee el panel tocando la tecla "G" si está bloqueada (Fig. 5.5).
2. Pulse la tecla "E" (Super-Cool) (Fig. 5.8.-1).
3. Se ilumina el indicador "e" y se activa la función (Fig. 5.8.2).

Al repetir los pasos anteriores para seleccionar otra función esta función se puede desactivar de nuevo.

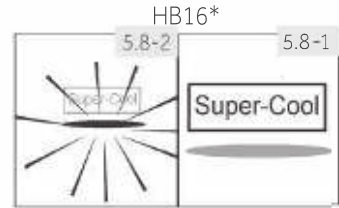

HFR5719\*/HB17/HB15\*

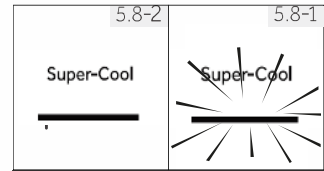

#### Aviso: Apagado automático

Esta función se desactiva automáticamente cuando la función ha durado más de 4 horas.

### 5.9 Función Super-Freeze

Los alimentos frescos deben congelarse por completo con la mayor rapidez posible. De esta forma, se preservan sus mejores valores nutricionales, aspecto y sabor. La función de Super-Freeze (Súper congelamiento) acelera el congelamiento de alimentos frescos y evita que los alimentos que ya están guardados pierdan frío. Si necesita congelar una gran cantidad de alimentos de una vez, se recomienda seleccionar la función de Super-Freeze (Súper congelamiento) con 24 horas de anticipación antes de utilizar el espacio de congelamiento. Cuando la función se inicia, la temperatura es inferior a -24°C.

1. Desbloquee el panel tocando la tecla "G" si está bloqueada (Fig. 5.5).
2. Pulse la tecla "E" (Super-Freeze) (Fig. 5.9.-1).
3. Se ilumina el indicador "f" y se activa la función (Fig. 5.9.2).

Al repetir los pasos anteriores para seleccionar otra función esta función se puede desactivar de nuevo.

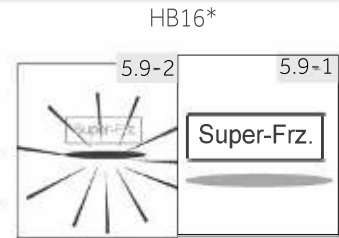

HFR5719\*/HB17/HB15\*

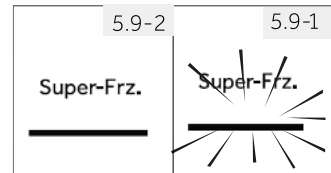

#### Aviso: Apagado automático

Esta función se desactivará de forma automática luego de 50 horas. El aparato seguirá funcionando a la temperatura ajustada con anterioridad.

HB16\*

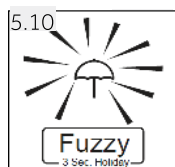

HFR5719\*/HB17/HB15\*

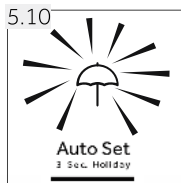

## 5.10 Función Vacaciones

Esta función fija la temperatura del frigorífico en 17 °C de forma permanente.

Esto permite mantener cerrada la puerta del frigorífico vacío sin que se generen malos olores o se forme moho durante una ausencia prolongada (por ejemplo, durante las vacaciones). El compartimiento del congelador no está afectado por este ajuste.

1. Desbloquee el panel tocando la tecla "G" si está bloqueada (Fig. 5.5).
2. Pulse la tecla "D" por 3 segundos (Fig. 5.10) Se ilumina el indicador "d1" y se activa la función.

Al repetir los pasos anteriores para seleccionar otra función esta función se puede desactivar de nuevo.



### ¡ADVERTENCIA!

En la función "Holiday" (vacaciones), el ajuste de los iconos "Fruit&Veg, Quick cool, 0°C fresh" en Myzone se desactivará y la temperatura de Myzone no podrá ajustarse. El compartimiento de la nevera y Myzone se mostrarán en la configuración anterior una vez que salga de la función "Holiday".

5.11

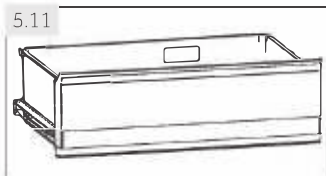

## 5.11 Cajón Mi Zona

El compartimiento del frigorífico está equipado con un cajón My Zone. Las siguientes funciones están disponibles:

### 5.11.1 Función Fruit & Veg.

Esta función es adecuada para almacenar frutas y verduras frescas.



#### Aviso: Función Fruit & Veg.

Las frutas sensibles al frío, como la piña, el aguacate, la banana, el pomelo y los vegetales como papas, berenjenas, judías, pepinos, calabacines y tomates y el queso no deben almacenarse en el cajón My Zone.

### 5.11.2 Función 0 °C Fresh

Esta función ajusta la temperatura en el cajón MyZone 0 °C. Adecuado para almacenar alimentos frescos como carne o productos instantáneos. La mayoría de los alimentos se mantienen frescos a 0 °C, pero sin congelar.



#### Aviso: Función 0 °C Fresh

- Debido a los diferentes contenidos de agua de la carne, algunas carnes con más humedad se congelarán a temperaturas inferiores a 0 °C. Por lo tanto, la carne que ha sido "recientemente cortada" debe almacenarse en el cajón My Zone a una temperatura inferior a 0 °C.

### 5.11.3 Q-Cool (Enfriado rápido)

Esta función permite la rápida refrigeración de bebidas enlatadas en un corto tiempo. La temperatura en el compartimento MyZone +2 °C.



#### Aviso: Cajón MyZone

- ▶ Una de las tres funciones del compartimento My Zone debe estar siempre activada
- ▶ Para reducir la temperatura del compartimento frigorífico use la función Q-Cool. Para incrementarla, use la función Fruit & Veg.

### 5.11.4 Seleccione la función para la caja MyZone

1. Desbloquee el panel tocando la tecla "G" si está bloqueado (Fig. 5.5).
2. Toque secuencialmente "C" (MyZone) hasta que la función "c" esté parpadeando (Fig. 5.11.4).
3. Después de unos segundos el indicador "c" brillará permanentemente y el ajuste se confirmará.

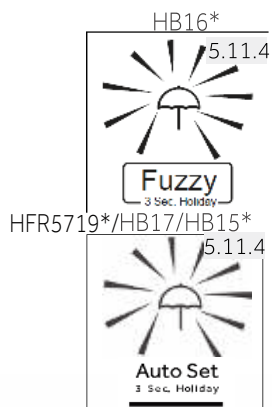

## 5.12 Sugerencias para almacenar alimentos frescos

### 5.12.1 El almacenamiento en el compartimiento frigorífico

- ▶ Mantenga la temperatura de su frigorífico a menos de 5 °C.
- ▶ Deje enfriar los alimentos calientes a temperatura ambiente antes de guardarlos en el aparato.
- ▶ Lave y seque los alimentos que almacena en el frigorífico.
- ▶ Coloque los alimentos en envases herméticamente cerrados para evitar la formación de olores o la alteración de los sabores.
- ▶ No almacene grandes cantidades de alimentos. Deje espacio entre los alimentos para permitir el movimiento de aire frío entre ellos y así lograr un enfriamiento más adecuado y homogéneo.
- ▶ Los alimentos de consumo diario deben almacenarse en la parte delantera del estante.
- ▶ Deje un espacio entre los alimentos y las paredes internas, para permitir el movimiento del aire. Tenga especial cuidado de no almacenar alimentos contra la pared trasera, ya que podrían congelarse. Evite el contacto directo de los alimentos (especialmente la comida grasosa o alimentos ácidos) con el revestimiento interno del frigorífico, ya que la grasa o el ácido pueden erosionarlo. Limpie la suciedad aceitosa / ácida cada vez que la encuentre.
- ▶ Los alimentos congelados pueden descongelarse suavemente en el compartimiento del frigorífico. Esto ahorra energía.
- ▶ El frigorífico puede acelerar el proceso de maduración de las frutas y vegetales como los calabacines, melones, papaya, banana, piñas, etc. Por ello, no se recomienda guardarlos en el frigorífico. Sin embargo, se puede promover la maduración de ciertas frutas muy verdes durante un cierto periodo. Ciertas verduras, como la cebolla, el ajo, el jengibre y otros tubérculos también deben guardarse a temperatura ambiente.
- ▶ La presencia de olores desagradables dentro de la heladera indica que se ha volcado algún alimento y es necesario realizar una limpieza del compartimiento. Consulte la sección CUIDADO Y LIMPIEZA.
- ▶ Debe colocar los diferentes alimentos en diferentes áreas de acuerdo a sus propiedades (Fig.: 5.12.1).

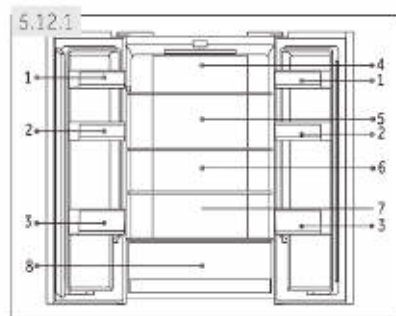

- 1 Mantequilla, queso, huevos, especias, etc.
- 2 Huevos, alimentos enlatados, especias, etc.
- 3 Bebidas y alimentos envasados.
- 4 Alimentos en escabeche, alimentos enlatados, etc.
- 5 Productos cárnicos, productos de aperitivo, etc.
- 6/7 Pasta, leche, queso de soya, productos lácteos, etc.
- 8 Cajón Moist Zone:  
Frutas, verduras, ensalada (Fruit & Veg.)  
bebidas enlatadas (Q-Cool)  
Alimentos frescos crudos (0 °C Fresh)

### 5.12.2 El almacenamiento en el compartimiento congelador

- ▶ Mantenga la temperatura del congelador a  $-18^{\circ}\text{C}$ .
- ▶ Encienda la función de Super-Freeze (Súper congelamiento) 24 horas antes de congelar los alimentos. Para pequeñas cantidades de alimentos, bastará con 4 a 6 horas de anticipación.
- ▶ Deje enfriar los alimentos calientes a temperatura ambiente antes de guardarlos en el compartimiento del congelador.
- ▶ Los alimentos cortados en pequeñas porciones se congelarán más rápido y se facilitará su descongelamiento y cocción. El peso recomendado para cada porción es de 2,5 kg.
- ▶ Es mejor embalar los alimentos antes de guardarlos en el congelador. La parte exterior del embalaje debe estar seca para evitar que las bolsas se peguen entre ellas. Los materiales de embalaje deben estar libres de olores, ser herméticos y no ser tóxicos o nocivos.
- ▶ Para evitar el vencimiento de los periodos de almacenamiento, anote la fecha de congelamiento, el límite de tiempo y el nombre del alimento en el paquete de acuerdo a los periodos de congelamiento para cada tipo de alimento.
- ▶ **¡ADVERTENCIA!** Las sustancias ácidas, alcalinas, la sal, etc., pueden erosionar la superficie interna del congelador. No coloque alimentos con estas sustancias (por ejemplo pescado de mar) apoyados directamente sobre la superficie interna. Limpie de inmediato cualquier resto de agua salada en el congelador.
- ▶ No exceda los plazos de conservación de alimentos recomendados por los fabricantes. Solo retire del congelador la cantidad de alimentos que necesita.
- ▶ Consuma los alimentos descongelados con rapidez. No puede volver a congelar alimentos descongelados a menos que los cocine primero. De otra forma pueden perder sus propiedades.
- ▶ No almacene una cantidad excesiva de alimentos en el compartimiento del congelador. Consulte la capacidad de congelamiento de este compartimiento, en la sección DATOS TÉCNICOS o en los datos especificados en la placa de identificación del aparato.
- ▶ Se pueden almacenar alimentos en el congelador a una temperatura de al menos  $-18^{\circ}\text{C}$  durante 2 a 12 meses dependiendo de sus propiedades (por ejemplo, carne: 3 a 12 meses, vegetales: 6 a 12 meses)
- ▶ Al congelar alimentos frescos, evite que entren en contacto con alimentos ya congelados. ¡Riesgo de descongelamiento!

### 5.12.3 Siga los siguientes lineamientos para guardar alimentos congelados de forma comercial:

- ▶ Siempre siga las indicaciones de los fabricantes para saber por cuánto tiempo se pueden almacenar los alimentos. ¡No exceda estos tiempos!
- ▶ Trate de guardar los alimentos lo antes posible luego de comprarlos para preservar su calidad.
- ▶ Compre alimentos congelados, que han sido almacenados a una temperatura de  $-18^{\circ}\text{C}$  o menor.
- ▶ Evite comprar alimentos que tengan hielo o escarcha en el embalaje. Esto indica que el producto puede haber sido descongelado de forma parcial y vuelto a congelar en algún momento –los aumentos de temperatura afectan la calidad de los alimentos.



## Consejos para ahorrar energía

- ▶ Asegúrese de que el aparato tenga la ventilación adecuada (consulte la sección VENTILACIÓN).
- ▶ No instale el aparato en un lugar donde reciba luz solar de forma directa o cerca de una fuente de calor (por ejemplo, estufas, calentadores).
- ▶ No fije la temperatura del frigorífico demasiado baja sin necesidad. Cuanto menor es la temperatura del aparato, mayor es el consumo de energía.
- ▶ Las funciones como SUPER-FREEZE o SUPER-COOL consumen más energía.
- ▶ Deje enfriar la comida caliente antes de guardarla en el frigorífico.
- ▶ Abra la puerta del aparato lo menos posible.
- ▶ No guarde una cantidad excesiva de alimentos para evitar obstruir el movimiento del aire.
- ▶ Guarde los alimentos en envases herméticos.
- ▶ Mantenga limpios los sellos de las puertas para asegurar un cierre adecuado.
- ▶ Descongele los alimentos congelados en el compartimiento de almacenamiento del frigorífico.
- ▶ La configuración que ahorra más energía requiere colocar cajones, fiambreas y estantes en el product como si estuvieran frescos de fábrica, y que los alimentos se coloquen sin bloquear la salida de aire del conducto.

## Sustitución de las lámparas LED

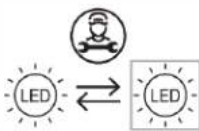

Fuente de luz reemplazable (sólo LED) por un profesional

Este producto contiene una fuente de luz con clase de eficiencia energética G.

Compartimento	Categoría de eficiencia energética	Modelo
Frigorífico	G	HB15FPAA FD15FPAA HB17FPAA HB16FMAAA HFR5719ENMG HFR5719ENMP HFR5719ENPB



### **i** Aviso: Diferencias dependiendo del modelo

Debido a diferentes modelos, es posible que su producto no tenga todas las características siguientes. Consulte el capítulo DESCRIPCIÓN DEL PRODUCTO.

#### 7.1 Multi-flujo de aire

El frigorífico está equipado con un sistema de múltiple flujo de aire, que permite que cada nivel de estantes reciba flujos de aire frío (Fig. 7.1). Esto ayuda a mantener una temperatura uniforme para garantizar que sus alimentos se mantienen más frescos durante más tiempo.



#### 7.2 Estantes ajustables

Se puede ajustar la altura de los estantes para adecuarse a sus necesidades de almacenamiento.

1. Para reubicar un estante, primero debe extraerlo levantando su borde posterior (1) y tirando hacia afuera (2) (Fig. 7.2).
2. Para volver a instalarlo, colóquelo en las guías a ambos lados y deslice el estante hacia adentro hasta que la parte posterior quede fijada en las ranuras a ambos lados.



### **i** Aviso: Estantes

Asegúrese de que todos los extremos del estante estén nivelados.

#### 7.3 Estantes de puerta extraíbles

Puede retirar los estantes de la puerta para su limpieza. Coloque sus manos a ambos lados del estante, tire hacia arriba (1) y extráigalo (2) (Fig. 7.3).

Siga los pasos anteriores en el orden inverso para volver a colocar el estante de la puerta.

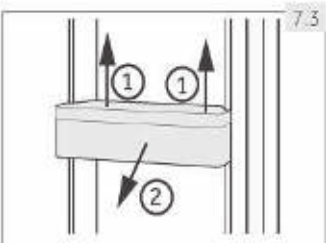

#### 7.4 Cajón My Zone

Para el uso y ajuste del compartimiento My Zone (Fig. 7.4), consulte la sección USO (cajón My Zone).

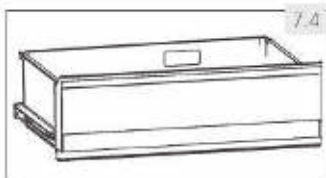

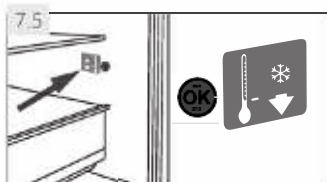

### 7.5 OPCIONAL: Indicador de temperatura correcta

Puede utilizar el indicador de temperatura correcta para determinar temperaturas inferiores a +4 °C. Baje la temperatura de forma gradual si el signo no marca "OK".



### Aviso: Etiqueta OK

Al encender el aparato, puede tardar hasta 12 horas en alcanzar las temperaturas adecuadas.

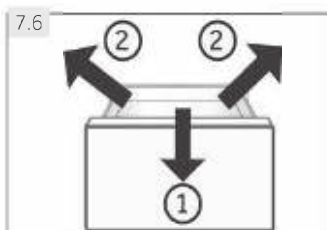

### 7.6 Cajón del congelador desmontable

Para extraer el cajón, tire hasta al máximo (1), levante y quite (2) (Fig. 7.6).

Con el fin de insertar el cajón, los pasos anteriores se llevan a cabo en orden inverso.

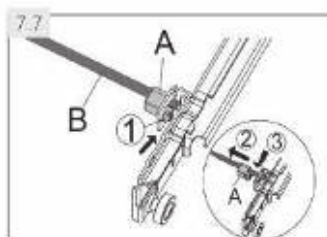

### 7.7 Barra de conexión extraíble

La barra se puede eliminar después de quitar el cajón superior del congelador (Fig. 7.7):

1. Presione el cubo (1) del soporte plástico (A) y mueva hacia fuera (2).
2. Repita el paso 1 en el otro lado.
3. Quite (3) la barra de conexión (B).

(HB16FM\*\*\* / HB16FC\*\*\*/HB16FB\*\*\*)

Con el fin de insertar la barra de conexión, los pasos anteriores se llevan a cabo en orden inverso.

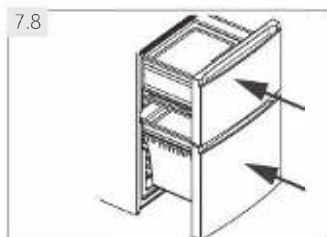

### 7.8 Cajón 3D-freezer

Los cajones del congelador (Fig. 7.8) pueden abrirse por completo de forma recta. Están montados sobre correderas telescópicas de fácil deslizamiento para que pueda almacenar y extraer los alimentos con comodidad. Este compartimiento cuenta con un mecanismo de cierre automático de la puerta que facilita el manejo y ahorra energía.



### ¡ADVERTENCIA!

No sobrecargue los cajones: Carga máxima de cada cajón: 35 kg.

### 7.9 Bandeja de cubos de hielo

1. Llene la bandeja de cubos de hielo con 3/4 partes de agua y colóquela en el compartimiento de congelamiento (Fig. 7.9-1).
2. Tuerza un poco la bandeja de cubos de hielo o sosténgala debajo de un chorro de agua para desprender los cubos de hielo (Fig. 7.9-2).

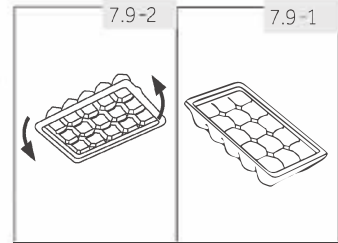

### 7.10 Botellero y huevera

1. Mantener siempre en posición horizontal.
2. Compruebe que la botella se encuentra bien colocada en el botellero (Fig. 7.10-1).
3. Coloque los huevos en el reverso (Fig. 7.10-2).

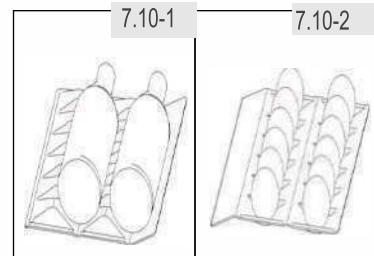

### 7.11 La luz

La iluminación interior por LED se enciende cuando se abre la puerta. El rendimiento de las luces no se ve afectado por ninguno de los ajustes de los otros aparatos



## ¡ADVERTENCIA!

Desconecte el aparato de la fuente de alimentación antes de limpiarlo.

### 8.1 General

Limpie el aparato cuando ha ya pocos o ningún alimento almacenado.

Para asegurar un buen mantenimiento y evitar la formación de malos olores, limpie el aparato cada cuatro semanas.



## ¡ADVERTENCIA!

- ▶ No limpie el aparato con cepillos duros, cepillos de alambre, detergente en polvo, gasolina, acetato de amilo, acetona y otras soluciones orgánicas similares, soluciones ácidas o alcalinas. Utilice un detergente especial para frigorífico a fin de evitar daños.
- ▶ No rocíe o enjuague el aparato durante la limpieza.
- ▶ No utilice un rociador de agua o vapor para limpiar el aparato.
- ▶ No limpie los estantes de vidrio fríos con agua caliente. Un cambio brusco de temperatura puede causar la ruptura del vidrio.
- ▶ No toque la superficie interna del compartimiento de almacenamiento del congelador, especialmente con las manos húmedas, ya que sus manos pueden quedar adheridas a la superficie.
- ▶ En caso de calentamiento, verifique el estado de los alimentos congelados.

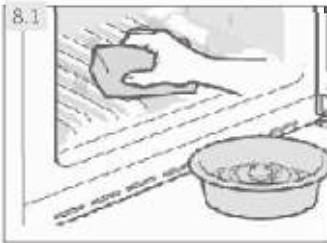

- ▶ Siempre mantenga limpia la junta de la puerta.
- ▶ Limpie el interior y los compartimientos del aparato con una esponja humedecida con agua tibia y un detergente neutral (Fig. 8.1).
- ▶ Enjuague y seque con un paño suave.
- ▶ No limpie ninguna parte del aparato en un lavavajillas.
- ▶ Limpie el accesorio solo con agua tibia y detergente neutro suave.
- ▶ Espere al menos 5 minutos antes de reiniciar el aparato ya que el arranque frecuente puede dañar el compresor.

### 8.2 Descongelamiento

Este aparato tiene un proceso de descongelamiento automático de los compartimientos del frigorífico y el congelador. No debe seguir ningún procedimiento manual.

### 8.3 Sustitución de la lámpara LED



## ¡ADVERTENCIA!

No reemplace la lámpara LED usted mismo, solo debe ser reemplazada por el fabricante o el agente de servicio autorizado.

El aparato utiliza lámparas LED como fuente de luz, las que tienen un bajo consumo de energía y una larga vida útil. Si detecta alguna anomalía, comuníquese con el centro de atención al cliente. Consulte la sección ATENCIÓN AL CLIENTE.

#### Parámetros de la lámpara:

Tensión 12V; Energía máx: 2 W

### 8.4 Juntas auxiliares de las puertas extraíbles

Hay seis juntas de las puertas auxiliares en el cajón del congelador superior e inferior.

1. Ubique las cinco juntas auxiliares de las puertas de los cajones superior e inferior del congelador (Fig. 8.4-1.).
2. Asegúrese de que las pestañas inclinadas estén dobladas hacia dentro al fijarlas (Fig. 8.4-2.).
3. Ubique la junta **inferior** del cajón superior como se indica (Fig. 8.4-3.).
4. Asegúrese de que las pestañas inclinadas estén dobladas hacia dentro al fijarlas (Fig. 8.4-4.).

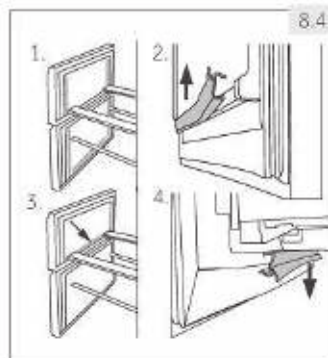

Comuníquese con el centro de atención al cliente para obtener estas juntas, al igual que las juntas de la puerta giratoria y de los cajones (consulte la tarjeta de la garantía).

### 8.5 Falta de uso durante un periodo prolongado

Si no se utiliza el aparato durante un periodo prolongado, y no utilizará la función vacaciones del frigorífico:

- ▶ Retire los alimentos.
- ▶ Desconecte el cable de alimentación.
- ▶ Limpie el aparato como se describe anteriormente.
- ▶ Deje la puerta del frigorífico y los cajones del congelador abiertos para evitar la formación de malos olores.



#### Aviso: Apáguelo

Solo apague el aparato de ser estrictamente necesario.

### 8.6 Mover el aparato

1. Retire todos los alimentos y desenchufe el aparato.
2. Asegure con cinta adhesiva los estantes y otras partes móviles del frigorífico y del congelador.
3. No incline el frigorífico más de 45° para evitar dañar el sistema de refrigeración.



#### ¡ADVERTENCIA!

- ▶ No levante el aparato por sus manijas.
- ▶ Nunca coloque el aparato sobre el suelo en posición horizontal.

Puede solucionar muchos problemas usted mismo sin necesidad de conocimientos específicos. Si se presenta un problema, compruebe todas las posibilidades señaladas y siga las indicaciones que figuran a continuación antes de comunicarse con el servicio posventa. Consulte la sección ATENCIÓN AL CLIENTE.



## ¡ADVERTENCIA!

- ▶ Antes de realizar cualquier tarea de mantenimiento, apague el aparato y desconecte el cable de alimentación.
- ▶ El servicio técnico solo debe estar a cargo de electricistas calificados, ya que una reparación inadecuada puede causar daños importantes.
- ▶ Recorra solo al fabricante, su servicio técnico o similares personas capacitadas, para reemplazar un componente dañado y evitar así cualquier peligro.

### 9.1 Tabla de solución de problemas

Problema	Causa posible	Solución posible
El compresor no funciona.	<ul style="list-style-type: none"> <li>• El enchufe no está conectado a la fuente de alimentación.</li> <li>• El aparato está en el ciclo de descongelamiento.</li> </ul>	<ul style="list-style-type: none"> <li>• Conecte el aparato a la fuente de alimentación.</li> <li>• Esto es normal para un aparato con descongelación automática.</li> </ul>
El aparato funciona con demasiada frecuencia o durante periodos demasiado prolongados.	<ul style="list-style-type: none"> <li>• La temperatura interior o exterior es demasiado elevada.</li> <li>• El aparato ha estado desconectado de la fuente de alimentación durante un periodo de tiempo.</li> <li>• Una puerta o cajón del aparato no está bien cerrada.</li> <li>• Se abrió la puerta o cajón con demasiada frecuencia o durante demasiado tiempo.</li> <li>• El ajuste de temperatura del compartimiento del congelador es demasiado bajo.</li> <li>• La junta de la puerta o el cajón está sucia, gastada, resquebrajada o mal colocada.</li> <li>• No se garantiza la circulación de aire requerida.</li> </ul>	<ul style="list-style-type: none"> <li>• En este caso, el aparato suele funcionar durante periodos más prolongados.</li> <li>• Normalmente, el aparato necesita entre 8 y 12 horas para enfriarse por completo.</li> <li>• Cierre la puerta o el cajón y asegúrese de que el aparato esté ubicado en una superficie nivelada y que no haya ningún alimento o envase que haga vibrar la puerta.</li> <li>• No abra la puerta o el cajón con demasiada frecuencia.</li> <li>• Ajuste la temperatura a un valor más elevado hasta lograr una temperatura del frigorífico satisfactoria. Se requieren 24 horas para estabilizar la temperatura del frigorífico.</li> <li>• Limpie la junta de la puerta o el cajón o comuníquese con el centro de atención al cliente para pedir su cambio.</li> <li>• Asegúrese que haya una ventilación adecuada.</li> </ul>
La parte interior del frigorífico está sucia y/o con mal olor.	<ul style="list-style-type: none"> <li>• El interior del frigorífico necesita una limpieza.</li> <li>• Se han guardado alimentos con un olor muy fuerte en el frigorífico.</li> </ul>	<ul style="list-style-type: none"> <li>• Limpie el interior del frigorífico.</li> <li>• Envuelva los alimentos por completo.</li> </ul>

Problema	Causa posible	Solución posible
No hay una temperatura lo suficientemente baja dentro del aparato.	<ul style="list-style-type: none"> <li>• La temperatura esté ajustada demasiado alta.</li> <li>• Se han guardado alimentos demasiado calientes.</li> <li>• Se ha guardado demasiada comida a la vez.</li> <li>• Los alimentos están guardados con muy poco espacio de separación.</li> <li>• Una puerta o cajón del aparato no está bien cerrada.</li> <li>• Se abrió la puerta o cajón con demasiada frecuencia o durante demasiado tiempo.</li> </ul>	<ul style="list-style-type: none"> <li>• Vuelva a ajustar la temperatura.</li> <li>• Siempre deje que se enfrien los alimentos antes de guardarlos.</li> <li>• Siempre almacene pequeñas cantidades de alimentos.</li> <li>• Deje un espacio entre los alimentos para permitir la circulación de aire.</li> <li>• Cierre la puerta o el cajón.</li> <li>• No abra la puerta o el cajón con demasiada frecuencia.</li> </ul>
No hay una temperatura lo suficientemente baja dentro del aparato.	<ul style="list-style-type: none"> <li>• La temperatura esté ajustada demasiado baja.</li> <li>• La función Power Freeze se activa o se está ejecutando por demasiado tiempo.</li> </ul>	<ul style="list-style-type: none"> <li>• Vuelva a ajustar la temperatura.</li> <li>• Apague la función Power-freeze.</li> </ul>
Formación de humedad en el interior del compartimiento del frigorífico.	<ul style="list-style-type: none"> <li>• El clima es demasiado cálido y húmedo.</li> <li>• Una puerta o cajón del aparato no está bien cerrada.</li> <li>• Se abrió la puerta o cajón con demasiada frecuencia o durante demasiado tiempo.</li> <li>• Se han dejado abiertos envases de alimentos o líquidos.</li> </ul>	<ul style="list-style-type: none"> <li>• Aumente la temperatura.</li> <li>• Cierre la puerta o el cajón.</li> <li>• No abra la puerta o el cajón con demasiada frecuencia.</li> <li>• Deje enfriar los alimentos calientes a temperatura ambiente y tape los alimentos y líquidos.</li> </ul>
Acumulación de humedad en la superficie exterior del frigorífico o entre la/s puerta/s y el cajón.	<ul style="list-style-type: none"> <li>• El clima es demasiado cálido y húmedo.</li> <li>• La puerta o cajón no está bien cerrada. Se condensan el aire frío dentro del aparato y el aire cálido del exterior.</li> </ul>	<ul style="list-style-type: none"> <li>• Esto es normal en climas húmedos y se modificará cuando baje la humedad.</li> <li>• Asegúrese de que la puerta o el cajón estén bien cerrados.</li> </ul>
Mucho hielo y escarcha en el compartimiento del congelador.	<ul style="list-style-type: none"> <li>• Los alimentos no estaban envasados de forma adecuada.</li> <li>• Una puerta o cajón del aparato no está bien cerrada.</li> <li>• Se abrió la puerta o cajón con demasiada frecuencia o durante demasiado tiempo.</li> <li>• La junta de la puerta o el cajón está sucia, gastada, resquebrajada o mal colocada.</li> <li>• Algún artículo dentro del aparato evita que se cierre bien la puerta o el cajón.</li> </ul>	<ul style="list-style-type: none"> <li>• Siempre guarde los alimentos bien embalados.</li> <li>• Cierre la puerta o el cajón.</li> <li>• No abra la puerta o el cajón con demasiada frecuencia.</li> <li>• Limpie o reemplace la junta de la puerta o el cajón.</li> <li>• Cambie la posición de los estantes, los estantes de la puerta o los contenedores internos para permitir que se cierre la puerta o el cajón.</li> </ul>

Problema	Causa posible	Solución posible
El aparato hace un ruido anormal.	<ul style="list-style-type: none"> <li>• El aparato no está ubicado sobre una superficie nivelada.</li> <li>• El aparato está tocando algún objeto que se encuentra a su alrededor.</li> </ul>	<ul style="list-style-type: none"> <li>• Ajuste las patas para nivelar el aparato.</li> <li>• Retire los objetos ubicados alrededor del aparato.</li> </ul>
Debe escuchar un leve sonido similar al de agua que corre.	<ul style="list-style-type: none"> <li>• Esto es normal.</li> </ul>	<ul style="list-style-type: none"> <li>• -</li> </ul>
Escuchará un bip de alarma.	<ul style="list-style-type: none"> <li>• La puerta del compartimiento de almacenamiento del frigorífico está abierta.</li> </ul>	<ul style="list-style-type: none"> <li>• Cierre la puerta o apague la alarma de forma manual.</li> </ul>
Escuchará un tenue zumbido.	<ul style="list-style-type: none"> <li>• El sistema de anticondensación está funcionando.</li> </ul>	<ul style="list-style-type: none"> <li>• Esto evita la condensación y es normal.</li> </ul>
La luz interior o el sistema de refrigeración no funcionan.	<ul style="list-style-type: none"> <li>• El enchufe no está conectado a la fuente de alimentación.</li> <li>• La fuente de alimentación no está intacta.</li> <li>• La lámpara LED no funciona.</li> </ul>	<ul style="list-style-type: none"> <li>• Conecte el aparato a la fuente de alimentación.</li> <li>• Revise la fuente de alimentación de la habitación. ¡Comuníquese con la empresa proveedora de energía eléctrica local!</li> <li>• Comuníquese con el servicio técnico para que cambien la lámpara.</li> </ul>
Los lados de la caja y la tira de la puerta se calientan.	<ul style="list-style-type: none"> <li>• Esto es normal.</li> </ul>	<ul style="list-style-type: none"> <li>• -</li> </ul>

## 9.2 Suministro eléctrico

En caso de un corte de energía, el aparato debería mantener los alimentos refrigerados de forma segura durante aproximadamente 12 horas. Siga estos consejos durante una interrupción prolongada del suministro de energía eléctrica, especialmente en verano.

- ▶ Abra la puerta o los cajones lo menos posible.
- ▶ No coloque otros alimentos en el frigorífico durante el corte.
- ▶ Si se trata de un corte programado con aviso y el suministro de energía eléctrica estará interrumpido por más de 12 horas, prepare hielo y colóquelo en un contenedor en la parte superior del compartimiento del frigorífico.
- ▶ Debe comprobar el estado de los alimentos de inmediato luego del corte de energía.
- ▶ Como se producirá un aumento de la temperatura dentro del frigorífico durante un corte de energía u otra falla, esto reducirá el periodo de almacenamiento y la calidad organoléptica de los alimentos. Puede consumir, cocinar o volver a congelar (en los casos en que sea adecuado) cualquier alimento que se descongele a la brevedad luego del corte para evitar daños a la salud.



### Aviso: Función de memoria durante la interrupción de la alimentación

Después de la restauración del poder del aparato continúe con los ajustes hechos antes de la falla de energía.

- ▶ Para ponerse en contacto con la asistencia técnica, visite nuestro sitio web: <https://corporate.haier-europe.com/en/>. En la sección "websites", elija la marca de su producto y su país. Serás redirigido al sitio web específico donde podrás encontrar el número de teléfono y el formulario para contactar con la asistencia técnica.



## 10.1 Desempaque



### ¡ADVERTENCIA!

- ▶ El aparato es pesado. Siempre mueva el aparato con al menos dos personas.
- ▶ Mantenga todos los materiales de embalaje fuera del alcance de los niños y deséchelos de forma ecológica.
- ▶ Saque el aparato del embalaje.
- ▶ Retire todos los materiales de embalaje.

## 10.2 Condiciones medio ambientales

La temperatura ambiente siempre debe estar entre los 10 °C y los 43 °C, ya que puede afectar a la temperatura dentro del aparato y su consumo de energía. No instale el aparato cerca de otros artefactos que emitan calor (hornos, frigoríficos), sin un aislamiento adecuado.

## 10.3 Espacio requerido

Espacio requerido para abrir la puerta Fig. 10.3):

Anchura en mm		Fondo en mm			Distancia a la pared en mm
W1	W2	D1	D2	D3	D4
700	1188	600	887	966	100

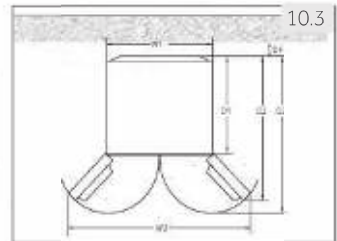

## 10.4 Sección de ventilación transversal

Para lograr una ventilación suficiente del aparato por razones de seguridad, debe observarse la información de las secciones transversales de ventilación requeridas (Fig. 10.5).

- ▶ En el caso de los aparatos de libre instalación: Este aparato no está destinado a utilizarse como aparato encastrable.

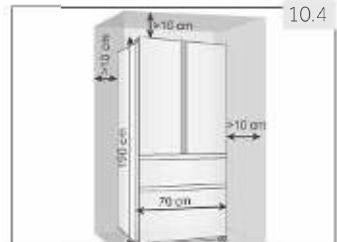

10.5

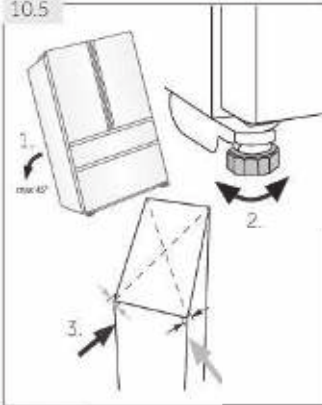

## 10.5 Alineación del aparato

Coloque el aparato sobre una superficie plana y sólida.

1. Inclínelo levemente hacia atrás (Fig. 10.5).
2. Fije las patas en el nivel adecuado.
3. Puede comprobar la estabilidad del aparato golpeando ligeramente las diagonales de forma alternada. El leve vaivén debería ser igual en ambas direcciones. De lo contrario, se podría torcer la estructura y afectar el cierre hermético de las puertas. Una leve inclinación hacia atrás facilita el cierre de la puerta.

10.6-1

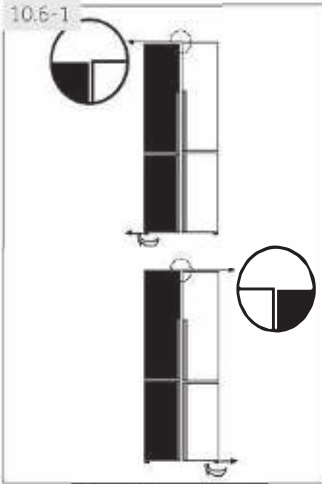

## 10.6 Puesta a punto de las puertas

Si las puertas no están niveladas, este desajuste puede remediarse con lo siguiente:

### 10.6.1 Uso de la pata ajustable

Gire la pata ajustable de acuerdo con la dirección de la flecha i (Fig. 10.6-1) para subir o bajar la pata.

10.6-2

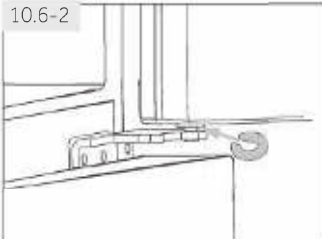

### 10.6.2 Uso de espaciadores

- ▶ Abra la puerta superior y levántela.
- ▶ Recorte con cuidado el espaciador (incluido en la bolsa de accesorios) en el anillo de plástico blanco de la bisagra central con la mano o utilizando herramientas como alicates (Fig. 10.6-2). No raye ni raspe la puerta.



### Aviso: Nivelación

En el futuro uso del frigorífico, el fenómeno de puertas irregulares puede ocurrir con el peso de los alimentos almacenados. Entonces, por favor ajuste de acuerdo a los métodos anteriores.

### 10.7 Tiempo de espera

El aceite de lubricación libre de mantenimiento está ubicado en la cápsula del compresor. Si se inclina el aparato durante el transporte, este aceite puede pasar al sistema de tuberías cerradas. Debe esperar 2 horas antes de conectar el aparato a la fuente de alimentación (Fig. 10.7) para que el aceite regrese a la cápsula

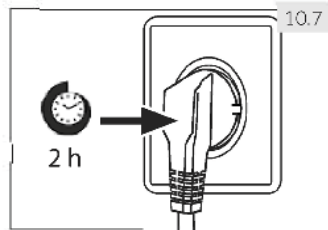

### 10.8 Conexión eléctrica

**Antes de cada conexión, compruebe si:**

- ▶ la fuente de alimentación, el toma corriente y los fusibles son adecuados, según la placa de especificaciones
- ▶ el toma corriente tiene conexión a tierra y no se está usando ningún adaptador múltiple o cable prolongador eléctrico
- ▶ el enchufe y el toma corriente son compatibles

Conecte el enchufe a un toma corriente doméstico instalado de forma correcta



#### ADVERTENCIA!

Para evitar riesgos, comuníquese con el centro de atención al cliente para solicitar el cambio de un cable eléctrico dañado (consulte la tarjeta de la garantía) cuando coloque el electrodoméstico, asegúrese de que el cable de alimentación no esté atrapado o dañado.

No ubique múltiples tomacorrientes portátiles o fuentes de alimentación portátiles en la parte posterior del dispositivo.



En los tubos del circuito de frío fluye una pequeña cantidad de líquido refrigerante (R600a) de elevada compatibilidad medioambiental pero inflamable. Este gas no daña la capa de ozono ni aumenta tampoco el efecto invernadero. Tenga presente que la salida a chorro del líquido refrigerante puede inflamarse o provocar lesiones en los ojos.

- templada extendida: «Aparato de refrigeración destinado a utilizarse a temperaturas ambiente de entre 10 °C y 32 °C»;
- templada: «Aparato de refrigeración destinado a utilizarse a temperaturas ambiente de entre 16 °C y 32 °C»;
- subtropical: «Aparato de refrigeración destinado a utilizarse a temperaturas ambiente de entre 16 °C y 38 °C»;
- tropical: «Aparato de refrigeración destinado a utilizarse a temperaturas ambiente de entre 16 °C y 43 °C».

## 11.1 Ficha del producto de acuerdo con la regulación EU Nro. 2019/2016

Marca	Haier	
Identificador del modelo	HB15FPAA/HB17FPAA FD/15FPAA/HB16FMAA	HFR5719ENMG HFR5719ENMP HFR5719ENPB
Categoría del modelo	frigorífico-congelador	
Clasificación energética	F	E
Consumo anual de energía (kWh/año) <sup>1)</sup>	371	298
Refrigeración por volumen (litros)	306	306
Congelación del volumen (litros)****	140	140
Número de estrellas	✱***	
Temperatura de otros compartimentos > 14 °C	No aplica	
Sistema libre de escarcha	Sí	
Tiempo de aumento de temperatura (h)	12	12
Capacidad de congelamiento (kg/24 horas)	9	10
Clase climática Este aparato está destinado a ser utilizado a una temperatura ambiente entre 10 °C y 43 °C.	SN/N/ST/T	
Clase de emisión de ruido y emisiones acústicas en el aire (db(A) re 1pW)	C(38)	C(37)
Tipo de construcción	Soporte independiente	

<sup>1)</sup>basado en los resultados de pruebas estándar de 24 horas. El consumo real de energía dependerá del uso y ubicación del aparato de refrigeración.

### 11.2 Datos técnicos adicionales

Volumen total (L)	446	446
Voltaje / frecuencia	220-240V ~ / 50Hz	
Potencia de entrada (W)	120	
Corriente de entrada (A)	1,5	
Fusible principal (A)	16	
Refrigerante / cantidad	HB15FPAAA/HB17FPAA/FD15FPAA	R600a / 65g
	HFR5719ENMG/HFR5719ENMP/HFR5719ENPB	R600a / 62g
Dimensiones (altura, ancho y profundidad en mm)	675x700x1900	

### 11.3 Normas y directivas



Este producto cumple todos los requerimientos de las directivas de la EU aplicables con las normas armonizadas correspondientes, y ostenta la marca CE.

Recomendamos recurrir al centro de atención al cliente de Haier y utilizar repuestos originales. Si tiene un problema con su aparato, consulte primero la sección SOLUCIÓN DE PROBLEMAS.

Si no puede encontrar una solución en esta sección, contacte con

- ▶ su distribuidor local o
- ▶ el área de Servicio y Soporte en [www.haier.com](http://www.haier.com), donde puede encontrar números de teléfono y Preguntas frecuentes y donde puede activar la solicitud de servicios.

Antes de contactar a nuestro servicio técnico, asegúrese de tener los siguientes datos disponibles. Puede encontrar la información en la tabla de especificaciones.

Modelo \_\_\_\_\_ N° de Serie \_\_\_\_\_

Asimismo, compruebe la tarjeta de la garantía suministrada con el producto si éste aún está en garantía.

▶ **DISPONIBILIDAD DE REPUESTOS**

Termostatos, sensores de temperatura, placas de circuitos impresos y fuentes luminosas, durante un período de, como mínimo, siete años tras la introducción en el mercado de la última unidad del modelo.

Mangos de puerta, bisagras, bandejas y cestos, durante un período de, como mínimo, siete años, y juntas de puerta durante un período de, como mínimo, diez años tras la introducción en el mercado de la última unidad del modelo;

▶ **GARANTÍA**

La garantía mínima es: 2 años para los países de la UE, 3 años para Turquía, 1 año para el Reino Unido, 1 año para Rusia, 3 años para Suecia, 2 años para Serbia, 5 años para Noruega, 1 año para Marruecos y 6 meses para Argelia. En Túnez no se requiere garantía legal."

Para consultas generales de negocios se adjuntan a continuación nuestras direcciones en Europa:

Direcciones de Haier en Europa			
País*	Dirección postal	País*	Dirección postal
Italia	Haier Europe Trading SRL Via De Cristoforis, 12 21100 Verese ITALIA	Francia	Haier France SAS 3-5 rue des Gravieres 92200 Neuilly sur Seine FRANCIA
España Portugal	Haier Iberia SL Pg. Garcia Faria, 49-51 08019 Barcelona ESPAÑA	Bélgica-FR Bélgica-NL Países Bajos Luxemburgo	Haier Benelux SA Anderlecht Route de Lennik 451 BÉLGICA
Alemania Austria	Haier Deutschland GmbH Hewlett-Packard-Str. 4 D-61352 Bad Homburg ALEMANIA	Polonia Chequia Hungría Grecia Rumanía Rusia	Haier Poland Sp. zo.o. Al. Jerozolimskie 181B 02-222 Warszawa POLONIA
Reino Unido	Haier Appliances UK Co.Ltd. One Crown Square Church Street East Woking, Surrey, GU21 6HR RU		

\*Para más información, visite nuestra web: [www.haier.com](http://www.haier.com)

\*Para más información sobre el producto, consulte <https://eprel.ec.europa.eu/> o escanee el QR en la etiqueta energética suministrada con el aparato.





**Haier**





# Príručka používateľa

## Chladnička s mrazničkou

HB16FMAA

HB15FPAA

HB17FPAA

HB16FMAAA

FD15FPAA

HFR5719ENMP

HFR5719ENMG

HFR5719ENPB

SK

# Haier

## Ďakujeme za zakúpenie produktu Haier.

Pred použitím tohto spotrebiča si pozorne prečítajte tieto pokyny. Pokyny obsahujú dôležité informácie, ktoré vám pomôžu vyťažiť zo spotrebiča maximum a zaisťujú bezpečnú a správnu inštaláciu, používanie a údržbu.

Túto príručku uschovajte na vhodnom mieste, aby ste si mohli kedykoľvek prečítať pokyny na bezpečné a správne používanie spotrebiča.

Ak spotrebič predávate, darujete alebo ho nechávate v domácnosti po odsťahovaní, nezabudnite s ním novému vlastníkovi odovzdať aj túto príručku, aby sa mohol oboznámiť so spotrebičom a bezpečnostnými upozorneniami.

### Vysvetlivky



Varovanie – Dôležité bezpečnostné informácie



Všeobecné informácie a tipy



Informácie o životnom prostredí

### Likvidácia



Pomáhajte chrániť životné prostredie a zdravie ľudí. Obal vyhodte do vhodných nádob na recykláciu. Pomáhajte recyklovať odpad z elektrických a elektronických prístrojov. Zariadenia označené týmto symbolom nelikvidujte s domácim odpadom. Výrobok odneste do miestneho recyklačného strediska alebo kontaktujte mestský úrad.



### **VAROVANIE!**

#### **Nebezpečenstvo poranenia alebo zadusenía!**

Chladivá a plyny sa musia likvidovať profesionálnym spôsobom. Pred správnu likvidáciou sa uistite, že nie je poškodená hadica okruhu chladiva. Spotrebič odpojte od elektrickej siete. Odrežte a zlikvidujte napájací kábel. Vyberte podnosy a zásuvky, ako aj západku a tesnenie dverí, aby ste zabránili zatvoreniu detí a domácich zvierat vnútri spotrebiča.

1- Bezpečnostné informácie .....	4
2- Určené použitie.....	8
3- Opis produktu.....	9
4- Ovládací panel .....	10
5- Použitie .....	11
6- Tipy na úsporu energie.....	19
7- Vybavenie .....	20
8- Starostlivosť a čistenie .....	23
9- Riešenie problémov .....	25
10- Inštalácia.....	28
11- Technické údaje .....	31
12- Zákaznícky servis .....	32

## Pred prvým zapnutím spotrebiča si prečítajte nasledujúce bezpečnostné pokyny!



### **VAROVANIE!**

#### **Pred prvým použitím**

- ▶ Uistite sa, že sa spotrebič pri preprave nepoškodil.
- ▶ Odstráňte všetky obaly a uložte ich mimo dosahu detí.
- ▶ Pred inštaláciou spotrebiča počkajte najmenej dve hodiny, aby sa zabezpečila plná účinnosť chladiaceho okruhu.
- ▶ Spotrebič musia prenášať minimálne dve osoby, pretože je ťažký.

#### **Inštalácia**

- ▶ Spotrebič musí byť umiestnený na dobre vetranom mieste. Uistite sa, že nad spotrebičom ostalo aspoň 10 cm, a okolo neho 10 cm voľného priestoru.
- ▶ Spotrebič nikdy neumiestňujte na vlhké miesto ani na miesto, kde by mohla striekať voda. Postriekania vodou a škvrny vyčistite a osušte mäkkou čistou handričkou.
- ▶ Spotrebič neinštalujte na priame slnečné svetlo ani do blízkosti zdrojov tepla (napr. kachle, ohrievače).
- ▶ Spotrebič nainštalujte a vyrovnajte na mieste, ktoré je vhodné svojou veľkosťou a využitím.
- ▶ Vetracie otvory v spotrebiči alebo v zabudovanej konštrukcii udržiavajte bez prekážok.
- ▶ Uistite sa, že elektrické údaje na typovom štítku sa zhodujú s údajmi pre vašu sieť. V opačnom prípade kontaktujte elektrikára.
- ▶ Spotrebič funguje pri 220 – 240 VAC/50 Hz napájaní. Abnormálne kolísanie napätia môže spôsobiť, že sa spotrebič nezapne, poškodí sa regulátor teploty alebo kompresor alebo sa môže pri prevádzke vyskytnúť neobvyklý hluk. V takom prípade musíte namontovať automatický regulátor.
- ▶ Použite samostatnú uzemnenú zásuvku, aby k nej bol zabezpečený jednoduchý prístup. Spotrebič musí byť uzemnený.
- ▶ **Len pre Spojené kráľovstvo:** Napájací kábel spotrebiča je vybavený 3-vodičovou (uzemňovacou) zástrčkou, ktorá sa vsúva do štandardnej 3-vodičovej (uzemnenej) zásuvky. Tretí kolík (uzemnenie) nikdy neodrezávajte ani neodstraňujte. Po inštalácii spotrebiča musí byť zástrčka prístupná.
- ▶ Nepoužívajte adaptéry s viacerými zásuvkami ani predlžovacie káble.
- ▶ Uistite sa, že napájací kábel nie je zachytený v chladničke. Na napájací kábel nestúpajte.
- ▶ Nepoškodte chladiaci okruh.

**VAROVANIE!****Každodenné použitie**

- ▶ Deti staršie ako 8 rokov a osoby s obmedzenými fyzickými, zmyslovými alebo duševnými schopnosťami alebo nedostatkom skúseností či vedomostí môžu tento spotrebič používať pod dohľadom, resp. po poučení a oboznámení sa s bezpečným spôsobom používania a porozumení možným nebezpečenstvám.
- ▶ Deťom do 3 rokov nedovoľte, aby sa priblížili ku spotrebiču, pokiaľ nie sú pod neustálym dohľadom.
- ▶ Deti sa so spotrebičom nesmú hrať.
- ▶ Ak do blízkosti spotrebiča uniká studený plyn alebo iný horľavý plyn, zatvorte ventil unikajúceho plynu, otvorte dvere a okná a neodpájajte zástrčku napájacieho kábla chladničky ani iného zariadenia.
- ▶ Všimnite si, že spotrebič je nastavený na prevádzku v špecifickom klimatickom pásme 10 až 43 °C. Spotrebič možno nebude fungovať správne, ak sa ponechá dlho v prostredí s teplotou, ktorá je vyššia alebo nižšia než uvedený rozsah.
- ▶ Na chladničku neumiestňujte nestabilné predmety (ťažké predmety, nádoby naplnené vodou), aby nedošlo k zraneniu osôb následkom pádu alebo úrazu elektrickým prúdom po kontakte s vodou.
- ▶ Neťahajte za police vo dverách. Dvere by sa mohli skriviť, stojan na fľaše odtrhnúť alebo by sa spotrebič mohol prevrátiť.
- ▶ Dvere otvárajte a zatvárajte iba pomocou rukovätí. Medzera medzi dverami a medzi dverami a skrinkou je veľmi úzka. Do týchto priestorov nesiahajte, aby nedošlo k pricviknutiu prstov. Dvere chladničky otvárajte alebo zatvárajte iba vtedy, ak v rozsahu pohybu dverí nestoja žiadne deti.
- ▶ V spotrebiči ani v jeho blízkosti neskladujte a nepoužívajte horľavé, výbušné alebo korozívne materiály.
- ▶ V spotrebiči neskladujte lieky, baktérie ani chemické látky. Toto zariadenie je spotrebič pre domácnosť. Neodporúča sa skladovať materiály, ktoré vyžadujú presné teploty.
- ▶ V mrazničke nikdy neskladujte tekutiny vo fľašiach alebo plechovkách (okrem liehovín s vysokým obsahom alkoholu), najmä sýtené nápoje, pretože tieto počas mrazenia prasknú.
- ▶ Ak došlo v mrazničke k ohrevu, skontrolujte stav potravín.



## **VAROVANIE!**

### **Každodenné použitie**

- ▶ V chladiacom priestore nenastavujte zbytočne nízku teplotu. Pri vysokých nastaveniach sa môžu vyskytnúť mínusové teploty. Pozor: Flaše môže roztrhnúť.
- ▶ Zmrazených potravín sa nedotýkajte mokrými rukami (nasad'te si rukavice). Najmä nekonzumujte nanuky ihneď po vybratí z mrazničky. Existuje riziko primrznutia alebo vytvorenia pluzgierov z mrazu. PRVÁ pomoc: ihneď umiestnite pod tečúcu studenú vodu. Neodstraňujte ťahaním!
- ▶ Počas prevádzky sa nedotýkajte vnútorného povrchu priestoru mrazničky, najmä nie mokrými rukami, pretože by vám mohli ruky primrznúť k povrchu.
- ▶ V prípade prerušenia napájania alebo pred čistením odpojte spotrebič zo zásuvky. Pred opätovným zapnutím spotrebiča počkajte najmenej 5 minút, pretože časté štartovanie môže poškodiť kompresor.
- ▶ Vo vnútri boxov spotrebiča, ktoré slúžia na skladovanie potravín, nepoužívajte elektrické zariadenia, pokiaľ ich používanie neschválil výrobca.

### **Údržba/čistenie**

- ▶ Keď čistenie a údržbu vykonávajú deti, nenechávajú ich bez dozoru.
- ▶ Pred vykonávaním akejkoľvek bežnej údržby odpojte spotrebič od elektrickej siete. Pred opätovným zapnutím spotrebiča počkajte najmenej 5 minút, pretože časté štartovanie môže poškodiť kompresor.
- ▶ Pri odpájaní spotrebiča chyťte zástrčku, nie kábel.
- ▶ Námrazu a ľad nezoškrabávajú ostrými predmetmi. Nepoužívajte spreje, elektrické ohrievače ako ohrievač, sušič vlasov, parné čističe alebo iné zdroje tepla, aby nedošlo k poškodeniu plastových častí.
- ▶ Na urýchlenie odmrazovania nepoužívajte mechanické nástroje ani iné prostriedky s výnimkou tých, ktoré odporúča výrobca.
- ▶ Ak je poškodený vonkajší napájací kábel, v záujme eliminácie akéhokoľvek rizika ho musí vymeniť výrobca, jeho servisný zástupca alebo rovnako kvalifikovaná osoba.
- ▶ Spotrebič sa nepokúšajte sami opravovať, rozoberať alebo upravovať. V prípade opravy kontaktujte náš zákaznícky servis.

**VAROVANIE!****Údržba/čistenie**

- ▶ Aspoň raz za rok odstráňte prach zo zadnej strany jednotky, aby ste predišli nebezpečenstvu požiaru a zvýšenej spotrebe energie.
- ▶ Počas čistenia na spotrebič nestriekajte ani ho nepreplachujte.
- ▶ Na čistenie spotrebiča nepoužívajte prúd vody ani paru.
- ▶ Studené sklenené poličky neumývajte horúcou vodou. Náhla zmena teploty môže spôsobiť rozbitie skla.

**Informácie o chladiacom plyne****VAROVANIE!**

Spotrebič obsahuje horľavé chladivo IZOBUTÁN (R600a).

Uistite sa, že sa počas prepravy alebo inštalácie nepoškodil chladiaci okruh. Unikajúce chladivo môže spôsobiť poranenie očí alebo vznietenie. Ak došlo k poškodeniu, udržiajte zdroje otvoreného ohňa mimo, dôkladne vyvetrajte miestnosť a **nepripájajte** ani neodpájajte napájacie káble spotrebiča alebo akéhokoľvek iného zariadenia. Informujte zákaznický servis.

V prípade, že sa dostane chladivo do kontaktu s očami, ihneď ich vypláchnite pod tečúcou vodou a okamžite kontaktujte očného lekára.

**POZOR!**

Keď zatvoríte dvere, zvislá lišta na ľavých dverách by mala byť ohnutá dovnútra (1).

Ak sa pokúsíte zatvoriť ľavé dvere a zvislá lišta dverí nie je ohnutá (2), mali by ste ju najprv ohnúť, inak lišta dverí narazí do upevňovacieho hriadeľa alebo pravých dverí. Mohla by sa tak poškodiť lišta alebo by mohlo dochádzať k únikom.

Vnútri zvislej lišty dverí je vykurovací závit. Teplota povrchu sa trochu zvýši, čo je normálne a neovplyvní to funkciu chladničky.

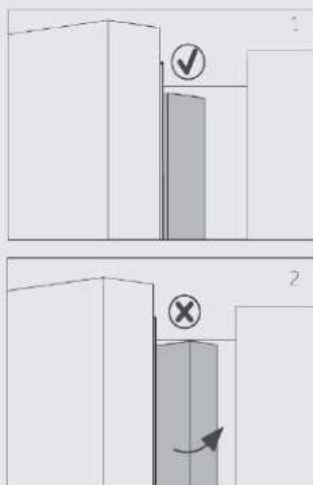

### 2.1 Určené použitie

Tento spotrebič je určený na chladenie a mrazenie potravín. Bol navrhnutý výlučne na použitie v suchých vnútorných domácich priestoroch. Nie je určený na komerčné ani priemyselné použitie.

Zmeny alebo úpravy spotrebiča nie sú povolené. Neúmyselné použitie môže spôsobiť nebezpečenstvo a stratu nárokov na záruku.

### 2.2 Príslušenstvo

Skontrolujte príslušenstvo a dokumentáciu podľa tohto zoznamu (Obr.: 2.2):

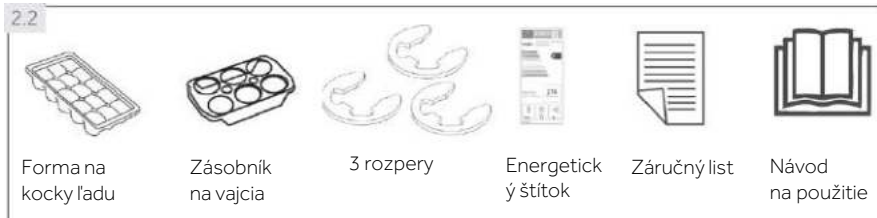





### Poznámka: Rozdiely

Z dôvodu technických zmien a rôznych modelov sa môžu niektoré ilustrácie v tejto príručke líšiť od vášho modelu.

### Obrázok spotrebiča (obr. 3)

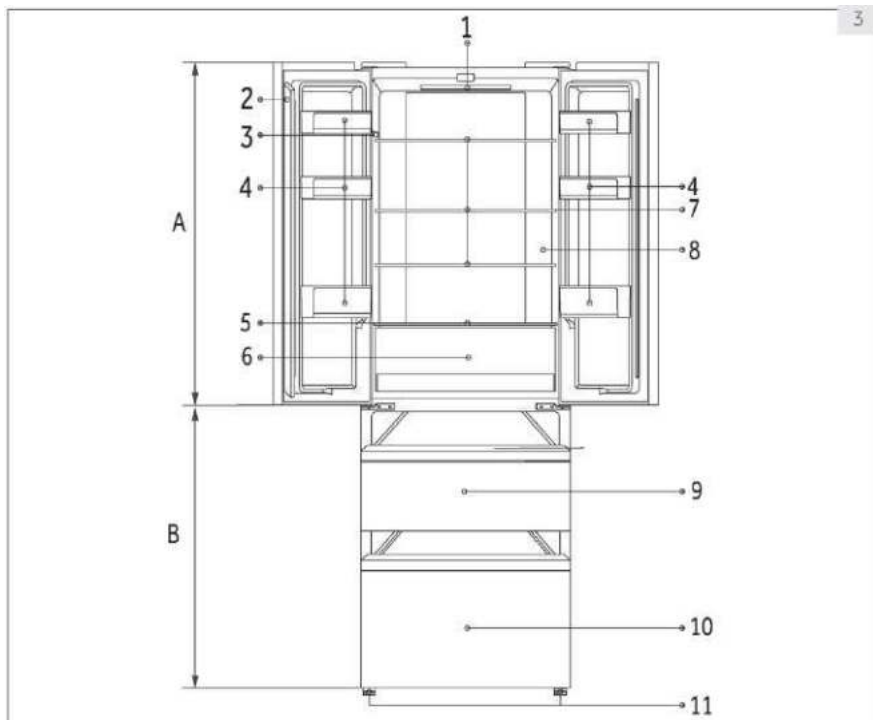

#### A: Chladiaci priestor

- 1 LED žiarovka chladničky
- 2 Lišta dverí
- 3 Typový štítok
- 4 Priehradka na dverách
- 5 Sklenený kryt zásuvky My Zone
- 6 Zásuvka My Zone
- 7 Sklenená polica
- 8 Ukazovateľ teploty OK (voliteľné)

#### B: Mraziaci priestor

- 9 Horná úložná zásuvka mrazničky
- 10 Spodná úložná zásuvka mrazničky
- 11 Nastavitelné nožičky

**Ovládací panel** (obr. 4) HB16\*

HB17\*/HB15\*/FD15\*/HFR5719\*

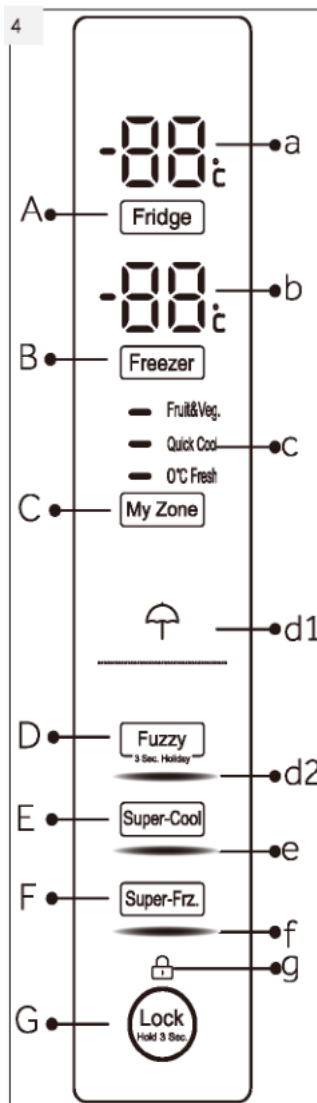

**Tlačidlá:**

- A Nastavenie teploty chladničky
- B Nastavenie teploty mrazničky
- C Nastavenie MyZone
- D Fuzzy režim a funkcia Holiday zapnuté/vypnuté (HB16\*)
- E Funkcia Super-Cool zapnutá/vypnutá
- F Funkcia Super-Freeze zapnutá/vypnutá
- G Uzamknutie/odomykanie panela

**Indikátory:**

- a Teplota chladiaceho priestoru
- b Teplota mraziaceho priestoru
- c Funkcia My Zone
- d1 Funkcia Holiday
- d2 Fuzzy režim (HB16\*)
- e Funkcia Super-Cool
- f Funkcia Super-Freeze
- g Uzamknutie panela

HB15

**Tlačidlá:**

- D Režim automatického nastavenia Auto Set a funkcia Holiday zapnuté/vypnuté (HB17\*/HB15\*/FD15\*/HFR5719\*)

**Indikátory:**

- d2 Režim Auto Set (HB17\*/HB15\*/FD15\*/HFR5719\*)

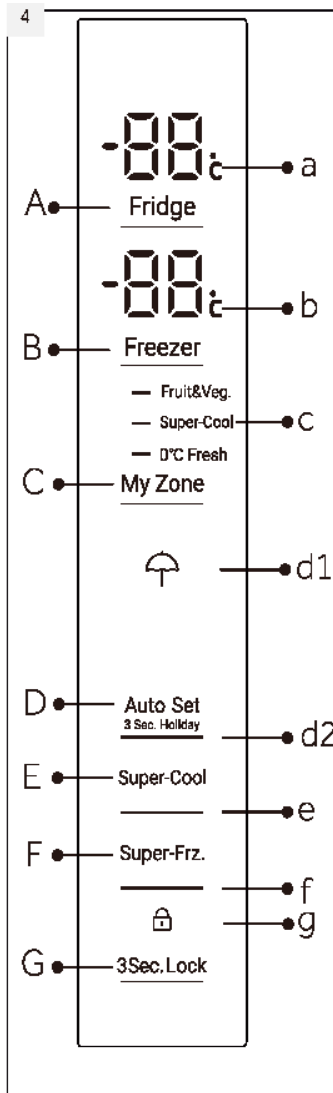

### 5.1 Pred prvým použitím

- ▶ Odstráňte všetky obalové materiály a odložte ich mimo dosahu detí. Zlikvidujte ich s ohľadom na životné prostredie
- ▶ Pred vložením potravín spotrebič umyte vodou a jemným čistiacim prostriedkom zvnútra aj zvonka.
- ▶ Po vyrovnaní a vyčistení spotrebiča počkajte pred pripojením k elektrickej sieti minimálne 2 hodiny. Pozrite časť INŠTALÁCIA.
- ▶ Pred vložením potravín nechajte priehradky vychladiť pri vysokých nastaveniach. Funkcia Super-Freeze pomáha rýchlo ochladiť mraziaci priestor.
- ▶ Teplota chladničky je automaticky nastavená na 5 °C a teplota mrazničky na -18 °C. Sú to odporúčané nastavenia. Ak je to potrebné, môžete tieto teploty zmeniť manuálne. Pozrite si REŽIM MANUÁLNEJ ÚPRAVY.

### 5.2 Tlačidlá snímača

Tlačidlá na ovládacom paneli sú dotykové tlačidlá, ktoré reagujú na ľahký dotyk prsta.

### 5.3 Zapnutie a vypnutie spotrebiča

Spotrebič sa zapne ihneď po pripojení k zdroju elektrického napájania.

Pri prvom zapnutí elektrického napájania spotrebiča sa zobrazí skutočná teplota chladničky a mrazničky („a“ a „b“). Displej bude blikať. Ak sú dvere zatvorené, po 30 sekundách sa vypnú. Môže byť aktívna zámka panelu.



#### Poznámka: Prednastavenia

- ▶ Spotrebič je prednastavený na odporúčanú teplotu 5 °C (chladnička) a -18 °C (mraznička). Za normálnych podmienok okolia teplotu nemusíte nastavovať
- ▶ Funkcia prednastavenia zásuvky My Zone je Fruit&Veg.
- ▶ Keď sa spotrebič zapne po odpojení od elektrického sieťového napájania, dosiahnutie správnej teploty môže trvať až 12 hodín.

Pred vypnutím spotrebič vyprázdňte. Ak chcete spotrebič vypnúť, vytiahnite napájací elektrický kábel zo zásuvky

### 5.4 Pohotovostný režim

Displej sa automaticky vypne 30 sekúnd po stlačení tlačidla. Displej sa automaticky uzamkne. Automaticky sa rozsvieti dotykom ľubovoľného klávesu alebo otvorením dveri/zásuvky

HB16\*

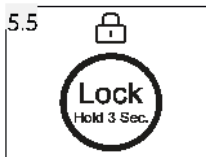

HB17/HB15\*/HFR5719\*



## 5.5 Uzamknutie a odomknutie panela



### Poznámka: Uzamknutie panela

Ovládací panel sa automaticky zablokuje proti aktivácii, ak sa počas 30 sekúnd nedotknete žiadneho tlačidla. Pre akékoľvek nastavenia musí byť ovládací panel odomknutý

- ▶ Stlačením tlačidla „G“ na 3 sekundy zablokujete všetky prvky panelu proti aktivácii (obr. 5.5). Teraz sa zobrazí príslušný indikátor „d“.
- ▶ Odomknutie dosiahnete opätovným stlačením klávesu.

## 5.6 Alarm otvorenia dverí

Keď sa jedno z dverí chladničky otvorí na dlhšie než 1 minútu (HB15\*/HB16\*/HB17) alebo 3 minúty (HFR5719\*), zaznie alarm otvorenia dverí. Alarm je možné zrušiť zatvorením dverí. Ak necháte dvere otvorené dlhšie ako 7 minút, svetlo v chladničke a osvetlenie ovládacieho panela sa automaticky vypne.

## 5.7 Vyberte pracovný režim

Možno budete musieť vybrať jeden z nasledujúcich dvoch spôsobov nastavenia spotrebiča.

HB16\*

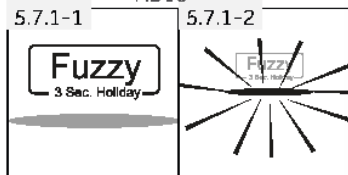

### 5.7.1 Režim Fuzzy/režim Auto Set

Ak nemáte žiadne špeciálne požiadavky, odporúčame použiť režim fuzzy /Auto Set.

V režime môže spotrebič nastaviť teplotu automaticky, v závislosti od zmeny teploty okolia a teploty v spotrebiči. Táto funkcia nevyžaduje žiadny manuálny zásah

1. Panel odomknite dotykem tlačidla „G“, ak je uzamknutý (obr. 5.5)
2. Stlačte tlačidlo „D“ (Fuzzy)(Obr. 5.7.1 -1).
3. Kontrolka „d2“ sa rozsvieti a aktivuje sa funkcia (obr. 5.7.1-2).

Opakovaním vyššie uvedených krokov alebo výberom inej funkcie je možné túto funkciu znova vypnúť.

HFR5719\*/HB17/HB15\*

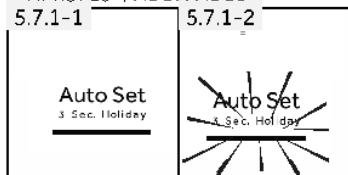

### 5.7.2 Režim manuálneho nastavenia

Ak chcete nastaviť teplotu spotrebiča manuálne, aby ste mohli skladovať určité potraviny, môžete nastaviť teplotu pomocou tlačidla na nastavenie teploty:



### Poznámka: Konflikt s inými funkciami

Teplotu nie je možné nastaviť, ak je aktivovaná akákoľvek iná funkcia (Super-Cool, Super-Freeze, Holiday alebo Fuzzy/Auto Set), alebo ak je displej uzamknutý. Bude blikať príslušný indikátor spolu so znejúcim bzučiacom

### 5.7.2.1. Regulácia teploty chladničky

1. Ak je panel uzamknutý, odomknite ho dotykom tlačidla „G“ (obr. 5.5).
2. Stlačením tlačidla „A“ (chladnička) vyberte chladiaci priestor. Zobrazí sa aktuálna teplota v chladiacom priestore (obr. 5.7.2-1).
3. Opakovane sa dotýkajte klávesu „A“ (chladnička), až kým nebude blikať požadovaná hodnota teploty (obr. 5.7.2-2). Pri každom stlačení tlačidla sa ozve signál. Teplota sa zvyšuje po krokoch 1°C z minimálne 1°C na maximálne 9°C. Optimálna teplota v chladničke je 5°C. Chladnejšie teploty znamenajú zbytočnú spotrebu energie.
4. Dotknite sa ľubovoľného tlačidla okrem tlačidla „A“ (chladnička), aby ste hodnotu potvrdili, alebo počkajte 5 sekúnd, aby sa hodnota nastavila automaticky. Zobrazená teplota prestane blikať.

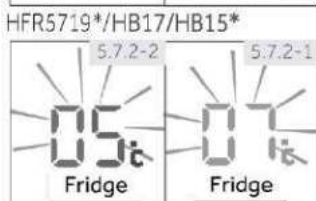
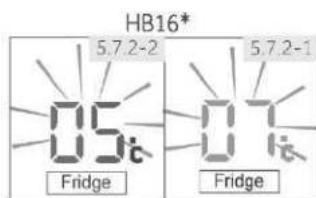

### 5.7.2.2. Regulácia teploty mrazničky

1. Ak je panel uzamknutý, odomknite ho dotykom tlačidla „G“ (obr. 5.5).
2. Stlačením tlačidla „B“ (Mraznička) vyberte mraziaci priestor. Zobrazí sa aktuálna teplota v mraziacom priestore (obr. 5.7.2-3).
3. Opakovane sa dotýkajte klávesu „B“ (mraznička), až kým nebude blikať požadovaná hodnota teploty (obr. 5.7.2-4).  
Pri každom dotyku tlačidla sa ozve signál.  
Teplota sa zvyšuje postupne s krokom 1°C od -15°C do -24°C (HB15\*/HB16\*/HB17) alebo od -14°C do -24°C (HFR5719\*). Optimálna teplota v mrazničke je -18°C. Chladnejšie teploty znamenajú zbytočnú spotrebu energie.
4. Dotknite sa ľubovoľného tlačidla okrem tlačidla „B“ (mraznička), aby ste hodnotu potvrdili, alebo počkajte 5 sekúnd, aby sa hodnota nastavila automaticky. Zobrazená teplota prestane blikať.

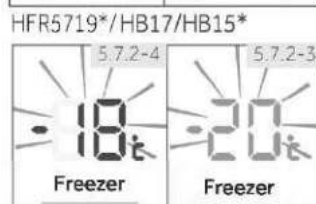
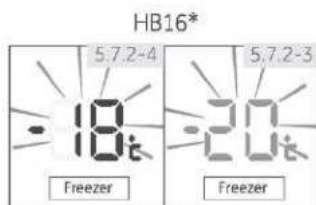

### Poznámka: Vplyvy na teploty

Teploty vnútri spotrebiča sú ovplyvnené nasledujúcimi faktormi:

- ▶ Teplota prostredia
- ▶ Frekvencia otvárania dverí
- ▶ Množstvo uskladnených potravín
- ▶ Inštalácia spotrebiča

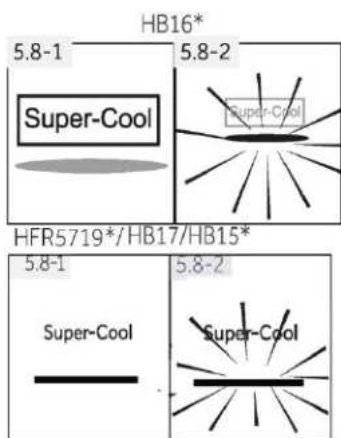

### 5.8 Funkcia Super-Cool

Funkciu Super-Cool zapnete, ak chcete uložiť veľké množstvo potravín (napríklad po nákupe). Funkcia Super-Cool urýchľuje chladenie čerstvých potravín a chráni už uskladnené potraviny pred nežiaducim ohriatím. Keď sa funkcia spustí, teplota je takmer +1 °C.

1. Panel odomknite stlačením tlačidla „G“, ak je uzamknutý (obr. 5.5)
2. Dotknite sa klávesu „E“ (Super Cool) (Obr. 5.8. 1)
3. Kontrolka „e“ sa rozsvieti a aktivuje sa funkcia (obr. 5.8. 2)

Opakovaním vyššie uvedených krokov alebo výberom inej funkcie je možné túto funkciu znova vypnúť.

### **i** Poznámka: Automatické vypnutie

Táto funkcia sa automaticky vypne, keď ostala v prevádzke dlhšie než 4 hodiny

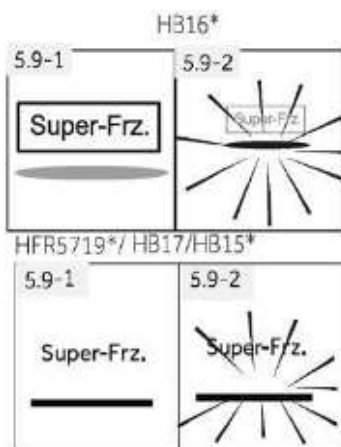

### 5.9 Funkcia Super-Freeze

Čerstvé potraviny by sa mali zmraziť čo najrýchlejšie do jadra. Zachovala sa tak najlepšia nutričná hodnota, vzhľad a chuť. Funkcia Super-Freeze urýchľuje zmrazenie čerstvých potravín a chráni už uskladnené potraviny pred nežiaducim ohriatím. Ak potrebujete naraz zmraziť veľké množstvo potravín, odporúča sa pred použitím mrazenej miestnosti nastaviť funkciu Super-Freeze na 24 hodín dopredu. Keď sa funkcia spustí, teplota je nižšia ako -24 °C.

1. Ak je panel uzamknutý, odomknite ho dotykom klávesu „G“ (obr. 5.5)
2. Dotknite sa klávesu „F“ (Super-Freeze) (obr. 5.9.-1)
3. Kontrolka „f“ sa rozsvieti a aktivuje sa funkcia (obr. 5.9. 2)

Opakovaním vyššie uvedených krokov alebo výberom inej funkcie je možné túto funkciu znova vypnúť.

### **i** Poznámka: Automatické vypnutie

Funkcia Super Freeze sa automaticky vypne po 50 hodinách. Spotrebič sa potom prevádzkuje pri predtým nastavenej teplote.

### 5.10 Funkcia Holiday

Táto funkcia natrvalo nastaví teplotu chladničky na 17 °C. To umožňuje ponechať dvere prázdnej chladničky zatvorené bez spôsobenia zápachu alebo plesne - počas dlhej neprítomnosti (napr. počas dovolenky).

Priehradka na mrazničku je voľná pre vaše nastavenie

1. Ak je panel uzamknutý, odomknite ho dotykom tlačidla „G“ (obr. 5.5).
2. Stlačte tlačidlo „D“ na 3 sekundy (obr. 5.10).  
Kontrolka „d1“ sa rozsvieti a aktivuje sa funkcia.

Opakovaním vyššie uvedených krokov alebo výberom inej funkcie je možné túto funkciu znova vypnúť

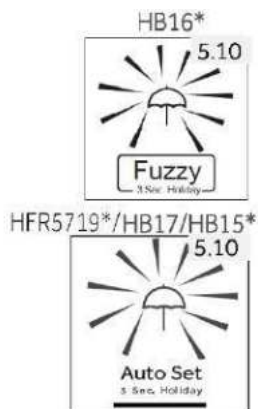

### VAROVANIE!

Vo funkcii Holiday sa nastavenie ikon „Fruit&Veg.“, Quick cool/Super cool 0°C Fresh pre zónu My zone vypne a teplota My zone sa nedá nastaviť. Po ukončení funkcie dovolenky Holiday sa chladiaci priestor a My zone zobrazia v predchádzajúcom nastavení.

### 5.11 Zásuvka My Zone

Chladiaci priestor je vybavený zásuvkou My Zone (obr. 5.11). K dispozícii sú nasledujúce funkcie:

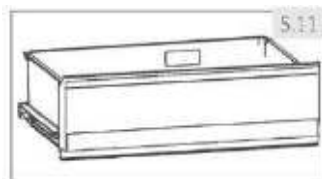

#### 5.11.1 Funkcia Fruit & Veg.

Táto funkcia je vhodná na skladovanie čerstvého ovocia a zeleniny.



#### Poznámka: Funkcia Fruit & Veg

Ovocie citlivé na chlad, ako je ananás, avokádo, banány, grapefruit, a zelenina, ako sú zemiaky, baklažány, fazuľa, uhorky, cuketa a paradajky, ako aj syr, by sa nemali skladovať v zásuvke My Zone.

#### 5.11.2 Funkcia 0°C Fresh

Táto funkcia nastavuje teplotu v zásuvke MyZone na 0 °C. Vhodné na skladovanie čerstvých potravín, ako je mäso alebo hotové výrobky.



#### Poznámka: Funkcia 0 °C Fresh

- Vzhľadom na rôzny obsah vody v mäse sa niektoré druhy mäsa s vyššou vlhkosťou pri teplotách nižších ako 0 °C zmrazia. Takže „okamžite nakrájané“ mäso by sa malo skladovať v boxe My-Zone s teplotou okolo 0 °C.

**5.11.3 Q-Cool (Quick-Cool/Super Cool)**

Táto funkcia umožňuje rýchle ochladenie nápojov v plechovkách v krátkom čase. Teplota v priestore MyZone je nastavená na +2 °C

**Poznámka: Zásuvka MyZone**

- ▶ Jedna z troch funkcií priestoru My Zone musí byť vždy aktivovaná.
- ▶ Ak chcete znížiť teplotu v chladiacom priestore, použite funkciu Q Cool/Super Cool. Ak ju chcete zvýšiť, použite funkciu Fruit & Veg.

**5.11.4 Vyberte funkciu pre priehradku MyZone**

1. Panel odomknite dotykom tlačidla „G“, ak je uzamknutý (obr. 5.5)
2. Postupne sa dotýkajte „C“ (MyZone), kým nebude blikať želaná funkcia „c“ (obr. 5.11.4)
3. Po niekoľkých sekundách indikátor „c“ ostane svietiť a nastavenie sa potvrdí.

HFR5719\*/HB17/HB15\*





## 5.12 Tipy na skladovanie čerstvých potravín

### 5.12.1 Uchovávanie v chladiacom priestore

- ▶ Teplotu v chladničke udržiavajte pod 5 °C.
- ▶ Horúce jedlá musíte pred uložením do spotrebiča ochladiť na izbovú teplotu.
- ▶ Potraviny skladované v chladničke by ste mali pred uložením umyť a vysušiť
- ▶ Skladované potraviny by mali byť správne utesnené, aby sa zabránilo zmenám vône alebo chuti.
- ▶ Neskladujte nadmerné množstvo potravín. Medzi potravinami nechajte voľný priestor, aby okolo nich mohol prúdiť studený vzduch, aby sa dosiahlo lepšie a rovnomernejšie ochladenie.
- ▶ Potraviny konzumované denne by sa mali skladovať v prednej časti police.
- ▶ Medzi potravinami a vnútornými stenami nechajte dostatočne veľký voľný priestor na prúdenie vzduchu. Predovšetkým neskladujte potraviny opreté o zadnú stenu: potraviny by mohli primrznúť ku zadnej stene. Zabráňte priamemu kontaktu potravín (predovšetkým mastných alebo kyslých potravín) s vnútorným povrchom, pretože olej/kyselina môže narušiť vnútorný povrch. Očistite mastné/kyslé nečistoty vždy, keď sa objavia.
- ▶ Mrazené potraviny sa môžu v chladiacom priestore šetrne rozmraziť. To šetrí energiu.
- ▶ Proces dozrievania ovocia a zeleniny, ako sú cukety, melóny, papája, banán, ananás atď., sa môže v chladničke urýchliť. Preto sa neodporúča uchovávať ich v chladničke. Zrenie veľmi zelených plodov sa však dá na určité obdobie podporiť. Cibuľu, cesnak, zázvor a inú koreňovú zeleninu by ste tiež mali skladovať pri izbovej teplote.
- ▶ Neprijemný zápach vnútri chladničky je znakom toho, že sa niečo rozlialo a treba priestor vyčistiť. Pozrite STAROSTLIVOSŤ A ČISTENIE.
- ▶ Rôzne potraviny je potrebné umiestniť do rôznych oblastí podľa ich vlastností (obr.: 5.12.1).

- 1 Maslo, syr, vajcia, korenie atď.
- 2 Vajcia, konzervy, koreniny atď.
- 3 Nápoje a potraviny vo fľašiach.
- 4 Potraviny v pohároch, konzervované potraviny atď.
- 5 Mäsové výrobky, lahôdky, malé občerstvenia atď.
- 6/7 Cestoviny, mlieko, tofu, mliečne výrobky atď.
- 8 Zásuvka Moist Zone:  
Ovocie, zelenina, šalát (Fruit & Veg) nápoje v plechovkách (Q-Cool/Super Cool), surové čerstvé potraviny (0°C Fresh)

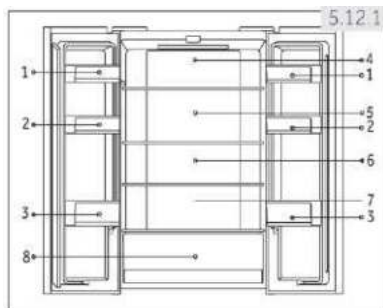

### 5.12.2 Skladovanie v mraziacom priestore

- ▶ Teplotu v mrazničke udržiajte na  $-18\text{ }^{\circ}\text{C}$
- ▶ 24 hodín pred zmrazením zapnite funkciu Super-Freeze; - pre malé množstvá potravín postačuje 4 – 6 hodín.
- ▶ Horúce jedlá musíte pred uložením do mraziaceho boxu ochladiť na izbovú teplotu.
- ▶ Potraviny nakrájané na malé porcie sa zmrazia rýchlejšie a ľahšie sa rozmrazia a uvaria. Odporúčaná hmotnosť pre každú porciu je menej ako 2,5 kg
- ▶ Pred vložením do mrazničky je lepšie potraviny zabaliť. Vonkajšia strana obalu musí byť suchá, aby sa zabránilo zlepeniu vreciek. Obalové materiály by mali byť bez zápachu, vzduchotesné, nejedovaté a netoxické.
- ▶ Aby sa predišlo uplynutiu obdobia skladovania, poznačte si obal dátum zmrazenia, trvanlivosť a názov potraviny a podľa toho skladujte rôzne potraviny.
- ▶ **VAROVANIE!:** Kyselina, zásady a sol' atď. by mohli narušiť vnútorný povrch mrazničky. Neumiestňujte potraviny s týmito látkami (napr. morské ryby) priamo na vnútorný povrch. Slanú vodu treba z mrazničky okamžite utrieť.
- ▶ Neprekračujte dobu skladovania potravín odporúčanú výrobcami. Z mrazničky vyberte len požadované množstvo potravín.
- ▶ Rozmrazené potraviny rýchlo skonzumujte. Aby jedli ostali jedlé, rozmrazené potraviny sa nesmú opäť zmraziť, pokiaľ ich najprv neuvaríte.
- ▶ Do mraziaceho priestoru nekladajte nadmerné množstvo čerstvých potravín. Pozrite si mraziacu kapacitu mrazničky - pozrite si TECHNICKÉ ÚDAJE alebo údaje na typovom štítku.
- ▶ Potraviny je možné skladovať v mrazničke pri teplote najmenej  $-18\text{ }^{\circ}\text{C}$  2 až 12 mesiacov, v závislosti od ich vlastností (napr. mäso: 3 – 12 mesiacov, zelenina: 6 – 12 mesiacov)
- ▶ Pri mrazení čerstvých potravín sa vyhýbajte ich kontaktu s už zmrazenými potravinami. Riziko rozmrazenia!

### 5.12.3 Pri skladovaní komerčne mrazených potravín dodržiavajte tieto pokyny:

- ▶ Vždy dodržiavajte pokyny výrobcov o dobe skladovania potravín. Usmernenia neporušujte!
- ▶ Snažte sa čas medzi nákupom a uložením potravín čo najviac skrátiť, aby ste zachovali kvalitu potravín.
- ▶ Kupujte mrazené potraviny, ktoré boli skladované pri teplote  $-18\text{ }^{\circ}\text{C}$  alebo nižšej.
- ▶ Vyhnite sa nákupu potravín, ktoré majú na obale ľad alebo námrazu – to znamená, že výrobky mohli byť čiastočne rozmrazené a opätovne zmrazené pri určitom náraste teploty, čo mohlo znížiť ich kvalitu.



### Tipy na úsporu energie

- ▶ Uistite sa, že je spotrebič správne vetraný (pozrite časť INŠTALÁCIA)
- ▶ Spotrebič neinštalujte na priame slnečné svetlo ani do blízkosti zdrojov tepla (napr. kachle, ohrievače).
- ▶ Zabráňte zbytočne nízkej teplote v spotrebiči. Čím je nižšia nastavená teplota v spotrebiči, tým vyššia bude spotreba energie
- ▶ Funkcie ako SUPER-FREEZE alebo SUPER-COOL/Q- COOL spotrebujú viac energie
- ▶ Pred vložením do spotrebiča nechajte teplé jedlo vychladnúť
- ▶ Dvere spotrebiča otvárajte čo najmenej a na čo najkratšie
- ▶ Spotrebič nepreplňujte, aby ste nebránili prúdeniu vzduchu
- ▶ Vyhýbajte sa vzduchu v obale potravín
- ▶ Tesnenia dverí udržiavajte čisté, aby boli dvere vždy správne zatvorené
- ▶ Mrazené potraviny rozmrazte v chladničke
- ▶ Konfigurácia s najväčšou úsporou energie si vyžaduje, aby sa zásuvky, nádoby na potraviny a police udržiavali v stave ako na novom spotrebiči, pričom potraviny neukladajte v blízkosti vetracích otvorov.

### Výmena LED žiaroviek

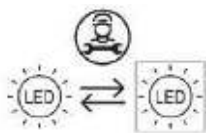

Zdroj svetla (len LED) smie vymeniť iba odborník

Tento výrobok obsahuje svetelný zdroj triedy energetickej účinnosti G.

Priestor	Trieda energetickej účinnosti	Model
Chladnička	G	HB15FPAA FD15FPAA HB17FPAA HB16FMAAA HFR5719ENMG HFR5719ENMP HFR5719ENPB

**Poznámka: Rozdiely v závislosti od modelu**

Vzhľadom na ponuku rôznych modelov nemusí mať spotrebič k dispozícii všetky nasledujúce funkcie. Pozrite si kapitolu POPIS PRODUKTU.

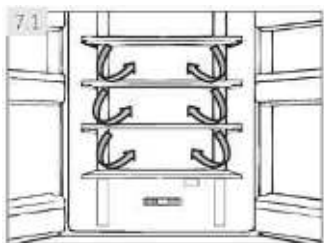
**7.1 Viacnásobné prúdenie vzduchu**

Chladnička je vybavená systémom s viacnásobným prúdením vzduchu, v ktorom sú príklady chladného vzduchu umiestnené na každej úrovni police (obr. 7.1). To pomáha udržiavať rovnomernú teplotu, aby sa vaše jedlo udržalo dlhšie čerstvé.

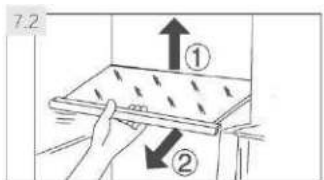
**7.2 Nastaviteľné police**

Výška polic sa môže nastaviť tak, aby vyhovovala vašim potrebám skladovania.

1. Ak chcete policu premiestniť, najprv nadvihnite jej zadný okraj (1) a potom ju vytiahnite (2) (obr. 7.2).
2. Ak ju chcete znovu nainštalovať, položte ju na výstupky na obidvoch stranách a zatlačte do najzadnejšej polohy, kým nezapadne do drážok na bokoch.

**Poznámka: Police**

Uistite sa, že všetky konce police v jednej rovine.

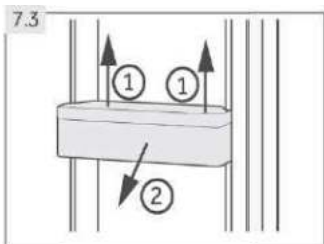
**7.3 Odnímateľné dverové poličky**

Poličky na dverách sa dajú vybrať na čistenie:

Uchopte poličku oboma rukami, nadvihnite ju (1) a vytiahnite (2) (obr. 7.3).

Ak chcete poličku vložiť späť do dveri, vykonajte vyššie uvedené kroky v opačnom poradí.

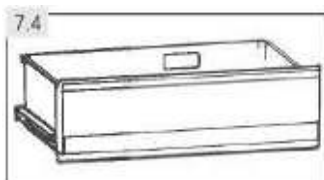
**7.4 Zásuvka My Zone**

Použitie a nastavenie priehradky My Zone (obr. 7.4) opisuje časť POUŽITE (Zásuvka My Zone).

### 7.5 VOLITEĽNÉ: kontrolka teploty OK

Kontrolku teploty OK (obr. 7.5) je možné použiť na určenie teplôt pod +4°C. Ak značka neoznačuje „OK“, teplotu postupne znižujte.

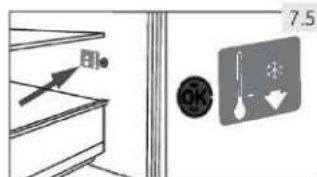

### **i** Poznámka: OK-nálepka

Po zapnutí spotrebiča môže dosiahnutie správnej teploty trvať až 12 hodín.

### 7.6 Vyberateľná zásuvka mrazničky

Ak chcete zásuvku vybrať, vytiahnite ju do maximálnej polohy (1), nadvihnite ju a vyberte (2) (obr. 7.6).

Ak chcete poličku znovu vsunúť, vykonajte vyššie uvedené kroky v opačnom poradí.

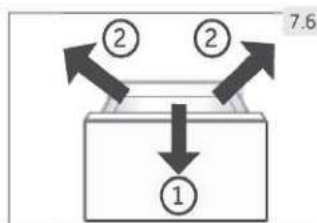

### 7.7 Vyberateľná spojovacia tyč

Tyč sa dá vybrať po vybratí hornej zásuvky mrazničky (obr. 7.7):

1. Stlačte páčku (1) plastového držiaka (A) a vytiahnite ju (2).
2. Krok 1 zopakujte aj na druhej strane.
3. Vyberte (3) spojovaciu tyč (B).

Ak chcete spojovaciu tyč znovu vsunúť, vykonajte vyššie uvedené kroky v opačnom poradí.

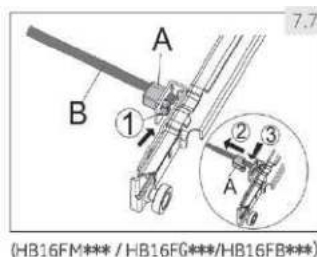

### 7.8 Zásuvka mrazničky 3D

Zásuvky mrazničky (obr. 7.8) sa dajú vysunúť rovno a úplne. Sú namontované na posuvných kolieskových teleskopických lištách, takže ukladanie a vyberanie zmrazených potravín je pohodlné.

Vďaka automatickému mechanizmu zatvárania dverí je manipulácia jednoduchá a šetrí energiu.

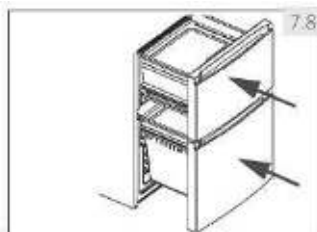

### **!** VAROVANIE!

Zásuvky nezaťažujte nadmerne. Max. zaťaženie každej zásuvky: 35 kg!

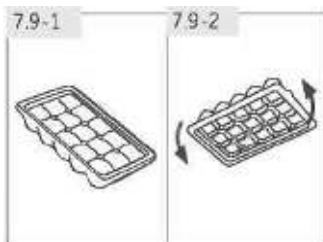

## 7.9 Forma na kocky ľadu

1. Naplňte formu na kocky ľadu do 3/4 vodou a vložte ju do jednej zo zásuviek na skladovanie v mrazničke (obr. 7.9-1).
2. Formu na kocky ľadu mierne ohnite alebo ju podržte pod tečúcou vodou, aby sa kocky ľadu uvoľnili (obr. 7.9-2).

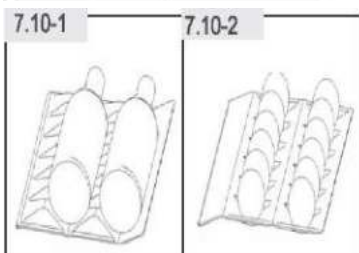

## 7.10 Stojan na víno a zásobník na vajcia

1. Položte ho do vodorovnej polohy.
2. Fľaše uložte na stojan podľa indikácií (obr. 7.10-1)
3. Zadná strana slúži na uloženie vajec (obr. 7.10-2)

## 7.11 Osvetlenie

Interiérové LED osvetlenie sa rozsvieti po otvorení dverí. Výkon svetiel nie je ovplyvnený žiadnym iným nastavením spotrebiča.

**VAROVANIE!**

Spotrebič pred čistením odpojte od elektrickej siete.

**8.1 Všeobecné**

Spotrebič čistite, keď je v ňom uskladnené len malé množstvo alebo žiadne potraviny. Spotrebič by ste mali čistiť každé štyri týždne, aby sa zaistila dobrá starostlivosť a zabránilo pachu z nesprávne uskladnených potravín.

**VAROVANIE!**

- ▶ Spotrebič nečistite tvrdými kefami, drôtenými kefami, čistiacim práškom, benzínom, amylacetátom, acetónom ani podobnými organickými roztokmi, kyselinami ani zásadami. Čistite pomocou špeciálneho čistiaceho prostriedku na chladničky, aby ste zabránili poškodeniu.
- ▶ Počas čistenia na spotrebič nestriekajte ani ho nepreplachujte.
- ▶ Na čistenie spotrebiča nepoužívajte prúd vody ani paru.
- ▶ Studené sklenené poličky neumývajte horúcou vodou. Náhla zmena teploty môže spôsobiť rozbitie skla.
- ▶ Nedotýkajte sa vnútorného povrchu priestoru mrazničky, najmä nie mokrými rukami, pretože by vám mohli k povrchu primrznúť.
- ▶ Ak dôjde k zahriatiu, skontrolujte stav zmrazených potravín.

- ▶ Tesnenie na dverách musí byť vždy čisté.
- ▶ Vnútro a plášť spotrebiča čistite špongiou navlhčenou v teplej vode s prídavkom neutrálneho saponátu (obr. 8.1).
- ▶ Opláchnite a osušte mäkkou handričkou.
- ▶ Žiadne časti spotrebiča nečistite v umývačke riadu.
- ▶ Príslušenstvo čistite iba teplou vodou a neutrálnym čistiacim prostriedkom.
- ▶ Pred opätovným zapnutím spotrebiča počkajte najmenej 5 minút, pretože časté spúšťanie môže poškodiť kompresor.

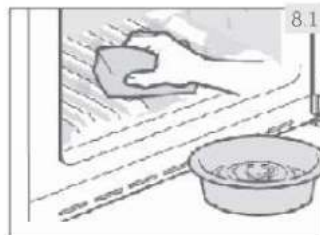
**8.2 Odmrazovanie**

Odmrazovanie chladničky a mrazničky sa vykonáva automaticky: nie je potrebná žiadna manuálna činnosť.

**8.3 Výmena LED žiarovky****VAROVANIE!**

LED žiarovku nevymieňajte sami, musí ju vymeniť iba výrobca alebo autorizovaný servisný pracovník.

Osvetlenie využíva ako zdroj svetla LED, ktoré sa vyznačujú nízkou spotrebou energie a dlhou životnosťou. Ak sa vyskytnú nejaké abnormality, kontaktujte zákaznícky servis. Pozrite časť ZÁKAZNÍCKY SERVIS.

## Parametre žiarovky:

Napätie 12V: Maximálny výkon: 2 W

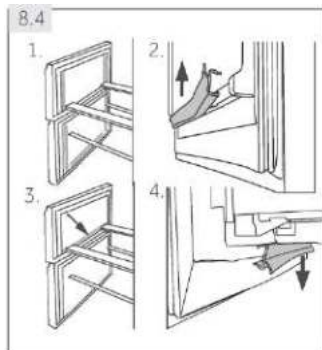

## 8.4 Odnímateľné prídavné tesnenia dverí

Na hornej a dolnej zásuvke mrazničky je šesť pomocných tesnení dverí.

1. Na hornej a dolnej zásuvke mrazničky vyhľadajte šesť pomocných tesnení dverí (obr. 8.4-1.).
2. Pri pripájaní sa uistite, že ohnuté rezy tesnení smerujú dovnútra (obr. 8.4-2.).
3. Umiestnite **spodné** tesnenie hornej zásuvky podľa pokynov (obr. 8.4-3.).
4. Pri pripájaní sa uistite, že ohnutý rez tohto tesnenia smeruje nadol (obr. 8.4-4.).

Tieto tesnenia, ako aj tesnenia otočných dverí/zásuvky získate prostredníctvom zákazníckeho servisu (pozri záručný list).

## 8.5 Dlhodobé nepoužívanie

Ak nebudete spotrebič dlhšiu dobu používať a pre chladničku nepoužijete funkciu Holiday:

- ▶ Vyberte potraviny.
- ▶ Odpojte napájací kábel.
- ▶ Spotrebič vyčistite podľa vyššie uvedeného návodu.
- ▶ Dvere a zásuvky/dvere mrazničky nechajte otvorené, aby sa vo vnútri nevytvárali nepríjemné pachy.



### Poznámka: Vypnutie

Spotrebič vypnite, len ak je to nevyhnutne potrebné.

## 8.6 Premiestňovanie spotrebiča

1. Vyberte všetky potraviny a odpojte spotrebič od elektrickej siete.
2. Police a ďalšie vyberateľné diely chladničky a mrazničky zaistite lepiacou páskou
3. Chladničku nenakláňajte o viac ako 45°, aby ste predišli poškodeniu chladiaceho systému.



### VAROVANIE!

- ▶ Spotrebič nezdvíhajte za rukoväti dverí.
- ▶ Spotrebič nikdy neukladajte na podlahu v horizontálnej polohe.



Mnoho vyskytujúcich sa problémov môžete vyriešiť sami bez osobitných odborných znalostí. V prípade problému skontrolujte všetky zobrazené možnosti a pred kontaktovaním popredajného servisu postupujte podľa nasledujúcich pokynov. Pozrite časť ZÁKAZNÍCKY SERVIS.



### VAROVANIE!

- ▶ Pred údržbou spotrebič vypnite a vytiahnite zástrčku zo zásuvky.
- ▶ Údržbu elektrického zariadenia môže vykonávať iba kvalifikovaný elektrikár, pretože neodborné opravy môžu spôsobiť značné následné škody.
- ▶ Poškodený prívod môže v záujme eliminácie akéhokoľvek rizika vymeniť len výrobca, jeho servisný zástupca alebo rovnako kvalifikovaná osoba.

## 9.1 Tabuľka na riešenie problémov

Problém	Možná príčina	Možné riešenie
Kompresor nefunguje.	<ul style="list-style-type: none"> <li>• Zástrčka nie je vsunutá do zásuvky.</li> <li>• Spotrebič je v cykle odmrazovania.</li> </ul>	<ul style="list-style-type: none"> <li>• Vsuňte zástrčku do sieťovej zásuvky.</li> <li>• To je normálne pri automatickom odmrazovaní.</li> </ul>
Spotrebič sa zapína často alebo ostáva zapnutý príliš dlho.	<ul style="list-style-type: none"> <li>• Príliš vysoká vnútorná alebo vonkajšia teplota.</li> <li>• Spotrebič bol dlhšie vypnutý.</li> <li>• Netesne zatvorené dvere/zásuvka spotrebiča.</li> <li>• Dvere/zásuvka boli otvorené príliš často alebo príliš dlho.</li> <li>• Nastavenie teploty mraziacej časti je príliš nízke.</li> <li>• Tesnenie dverí/zásuvky je znečistené, opotrebované, prasknuté alebo nevhodné.</li> <li>• Nie je zabezpečené požadované prúdenie vzduchu.</li> </ul>	<ul style="list-style-type: none"> <li>• V takom prípade je normálne, že spotrebič beží dlhšie.</li> <li>• Zvyčajne trvá 8 až 12 hodín, kým spotrebič úplne ochladne.</li> <li>• Zátvorte dvere/zásuvku a uistite sa, že je spotrebič umiestnený na rovnom povrchu a že sa v ňom nenachádzajú potraviny alebo nádoba, ktoré by blokovali dvere</li> <li>• Neotvárajte dvere/zásuvku príliš často.</li> <li>• Nastavujte vyššiu teplotu, kým nedosiahnete uspokojivú teplotu chladničky. Trvá 24 hodín, kým sa teplota v chladničke ustáli.</li> <li>• Vyčistite tesnenie dverí/zásuvky alebo ich dajte vymeniť v servise.</li> <li>• Zaisťte dostatočnú ventiláciu.</li> </ul>
Vnútro chladničky je špinavé a/alebo zapácha.	<ul style="list-style-type: none"> <li>• Vnútro chladničky treba vyčistiť.</li> <li>• V chladničke sú uložené potraviny so silnou arómou.</li> </ul>	<ul style="list-style-type: none"> <li>• Vyčistite vnútro chladničky.</li> <li>• Potraviny dôkladne zabaľte.</li> </ul>

Problém	Možná príčina	Možné riešenie
V spotrebiči nie je dostatočne nízka teplota.	<ul style="list-style-type: none"> <li>Nastavená teplota je príliš vysoká.</li> <li>Do spotrebiča ste vložili príliš teplé potraviny a jedlá.</li> <li>Vložili ste príliš veľa potravín naraz.</li> <li>Potraviny sú príliš blízko seba.</li> <li>Netesne zatvorené dvere/zásuvka spotrebiča.</li> <li>Dvere/zásuvka boli otvorené príliš často alebo príliš dlho.</li> </ul>	<ul style="list-style-type: none"> <li>Resetujte teplotu.</li> <li>Pred uložením potraviny a jedlá vždy ochlaďte.</li> <li>Vždy vkladajte malé množstvo potravín.</li> <li>Medzi potravinami nechávajte medzeru, aby mohol vzduch voľne prúdiť.</li> <li>Zatvorte dvere/zásuvku.</li> <li>Neotvárajte dvere/zásuvku príliš často.</li> </ul>
V spotrebiči je príliš nízka teplota.	<ul style="list-style-type: none"> <li>Nastavená teplota je príliš nízka.</li> <li>Funkcia Power-Freezer je aktivovaná alebo je zapnutá príliš dlho.</li> </ul>	<ul style="list-style-type: none"> <li>Resetujte teplotu.</li> <li>Funkciu Power-Freezer vypnite.</li> </ul>
Vytváranie kondenzátu na vnútornej strane chladiaceho priestoru.	<ul style="list-style-type: none"> <li>Ovzdušie je príliš teplé a príliš vlhké.</li> <li>Netesne zatvorené dvere/zásuvka spotrebiča.</li> <li>Dvere/zásuvka boli otvorené príliš často alebo príliš dlho.</li> <li>Otvorené nádoby na potraviny alebo kvapaliny.</li> </ul>	<ul style="list-style-type: none"> <li>Zvýšte teplotu.</li> <li>Zatvorte dvere/zásuvku.</li> <li>Neotvárajte dvere/zásuvku príliš často.</li> <li>Horúce jedlá nechajte vychladnúť na izbovú teplotu a jedlá a kvapaliny zakryte.</li> </ul>
Hromadenie vlhkosti na vonkajšom povrchu chladničky alebo medzi dverami/dverami a zásuvkou.	<ul style="list-style-type: none"> <li>Ovzdušie je príliš teplé a príliš vlhké.</li> <li>Dvere/zásuvka nie sú tesne zatvorené. Dochádza ku kondenzácii chladného vzduchu v spotrebiči a teplého vzduchu mimo neho.</li> </ul>	<ul style="list-style-type: none"> <li>Vo vlhkom podnebí je to normálne a zmení sa to po poklese vlhkosti.</li> <li>Dbajte na to, aby boli dvere/zásuvka tesne zatvorené.</li> </ul>
V mrazničke je silná vrstva ľadu a námrazy.	<ul style="list-style-type: none"> <li>Potraviny neboli správne zabalené.</li> <li>Netesne zatvorené dvere/zásuvka spotrebiča.</li> <li>Dvere/zásuvka boli otvorené príliš často alebo príliš dlho.</li> <li>Tesnenie dverí/zásuvky je znečistené, opotrebované, prasknuté alebo nevhodné.</li> <li>Niečo na vnútornej strane bráni správne zatvoreniu dverí/zásuvky.</li> </ul>	<ul style="list-style-type: none"> <li>Potraviny vždy správne zabaľte.</li> <li>Zatvorte dvere/zásuvku.</li> <li>Neotvárajte dvere/zásuvku príliš často.</li> <li>Vyčistite tesnenie dverí/zásuvky alebo ich vymeňte za nové.</li> <li>Premiestnite police, priehradky na dverách alebo vnútorné zásobníky tak, aby sa dali dvere/zásuvka zatvoriť.</li> </ul>
Spotrebič vydáva neobvyklé zvuky.	<ul style="list-style-type: none"> <li>Spotrebič nie je umiestnený na rovnom povrchu.</li> <li>Spotrebič sa dotýka nejakého predmetu v jeho okolí.</li> </ul>	<ul style="list-style-type: none"> <li>Nastavte nožičky a vyrovnejte spotrebič do vodorovnej polohy.</li> <li>Odstráňte predmety v okolí spotrebiča.</li> </ul>

Problém	Možná príčina	Možné riešenie
Je počut tichý zvuk podobný tečúcej vode.	<ul style="list-style-type: none"> <li>• Je to normálne.</li> </ul>	<ul style="list-style-type: none"> <li>• -</li> </ul>
Budete počuť pípnutie alarmu.	<ul style="list-style-type: none"> <li>• Dvere chladničky ostali otvorené.</li> </ul>	<ul style="list-style-type: none"> <li>• Zátvorte dvere alebo alarm vypnite manuálne.</li> </ul>
Budete počuť slabé hučanie.	<ul style="list-style-type: none"> <li>• Funguje systém proti kondenzácii.</li> </ul>	<ul style="list-style-type: none"> <li>• To zabraňuje kondenzácii a je normálne.</li> </ul>
Nefunguje osvetlenie interiéru alebo chladiaci systém.	<ul style="list-style-type: none"> <li>• Zástrčka nie je vsunutá do zásuvky.</li> <li>• Porucha zdroja napájania.</li> <li>• LED žiarovka nie je v poriadku.</li> </ul>	<ul style="list-style-type: none"> <li>• Vsuňte zástrčku do sieťovej zásuvky.</li> <li>• Skontrolujte elektrické napájanie v miestnosti. Kontaktujte miestnu elektrárenskú spoločnosť!</li> <li>• Kontaktujte servis kvôli výmene žiarovky</li> </ul>
Boky skrinky a lišty dverí sa zahrievajú.	<ul style="list-style-type: none"> <li>• Je to normálne.</li> </ul>	<ul style="list-style-type: none"> <li>• -</li> </ul>

## 9.2 Prerušenie elektrického napájania

V prípade výpadku elektrického prúdu by mali potraviny zostať bezpečne vychladené približne 12 hodín. V prípade dlhšieho výpadku elektrického napájania, najmä v lete, postupujte podľa nasledujúcich pokynov:

- ▶ Dvere/zásuvku otvárajte čo najmenej.
- ▶ Počas prerušenia napájania nekladajte do spotrebiča ďalšie potraviny.
- ▶ Ak vám je výpadok prúdu oznámený vopred a predpokladaná doba výpadku presahuje 12 hodín, vyrobte ľad a vložte ho do zásobníka v hornej časti chladničky.
- ▶ Ihneď po prerušení musíte potraviny skontrolovať.
- ▶ V dôsledku zvýšenia teploty v chladničke počas výpadku elektrického prúdu alebo inej poruchy dôjde k skráteniu trvanlivosti potravín a tiež sa zníži ich kvalita. Potraviny, ktoré sa rozmrazili, by ste mali buď rýchlo skonzumovať alebo uvariť a znovu zmraziť (ak je to vhodné), aby sa predišlo zdravotným rizikám.



### Poznámka: Funkcia pamäte pri prerušení napájania

Po obnovení napájania spotrebič pokračuje v nastaveniach, ktoré boli nastavené pred výpadkom prúdu.

- ▶ Ak chcete kontaktovať technickú pomoc, navštívte našu webovú stránku: <https://corporate.haier-europe.com/en/>

V sekcii „webová stránka“ vyberte značku svojho výrobku a svoju krajinu. Stránka vás presmeruje na konkrétnu webovú stránku, kde nájdete telefónne číslo a formulár na kontaktovanie technickej pomoci.

## 10.1 Vybalenie



### VAROVANIE!

- ▶ Spotrebič je ťažký. Musia s ním vždy manipulovať dve osoby.
- ▶ Všetky obalové materiály udržiavajte mimo dosahu detí a zlikvidujte ich spôsobom, ktorý je šetrný k životnému prostrediu.
- ▶ Vyberte spotrebič z obalu.
- ▶ Odstráňte všetok obalový materiál.

## 10.2 Podmienky prostredia

Teplota v miestnosti musí byť vždy medzi 10 °C až 43 °C, pretože môže mať vplyv na teplotu vo vnútri spotrebiča a na jeho spotrebu energie. Spotrebič neinštalujte v blízkosti iných spotrebičov vyžarujúcich teplo (rúry, chladničky) bez izolácie.

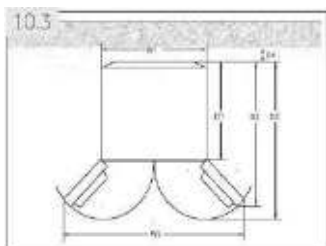

### 10.3 Požiadavky na priestor

Požadovaný priestor pri otvorení dverí (obr. 10.3):

Šírka v mm		Hĺbka v mm			Vzdialenosť od steny v mm
T1	W2	D1	D2	D3	D4
700	1188	600	887	966	100

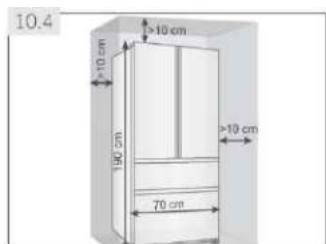

### 10.4 Požiadavky na ventiláciu

Na dosiahnutie dostatočnej ventilácie spotrebiča z bezpečnostných dôvodov je potrebné dodržiavať požiadavky pre správne vetranie (obr. 10.5).

Pre samostatne stojaci spotrebič: tento chladiaci spotrebič nie je určený na použitie ako zabudovaný spotrebič.

### 10.5 Vyrovnanie spotrebiča

Zariadenie musí byť umiestnené na rovnom a pevnom povrchu.

1. Spotrebič nakloňte mierne dozadu (obr. 10.5).
2. Nastavte nožičky na požadovanú úroveň.
3. Stabilitu môžete skontrolovať striedavým potlačením v smere uhlopriečky. Spotrebič sa môže mierne vykloniť v oboch smeroch. V opačnom prípade môže dôjsť k zdeformovaniu rámu; výsledkom je aj možné nedostatočné tesnenie dverí. Mierna tendencia naklonenia dozadu uľahčuje zatváranie dverí.

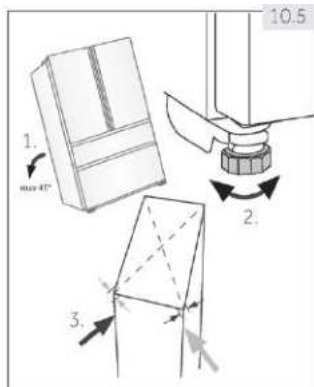

### 10.6 Jemné doladenie dverí

Ak sa dvere nenachádzajú v jednej úrovni, tento nesúlad možno odstrániť nasledovným spôsobom:

#### 10.6.1 Použitie nastaviteľných nožičiek

Otočením nastaviteľnej nožičky v smere šípky (obr. 10.6-1) sa nožička zdvíha alebo znižuje.

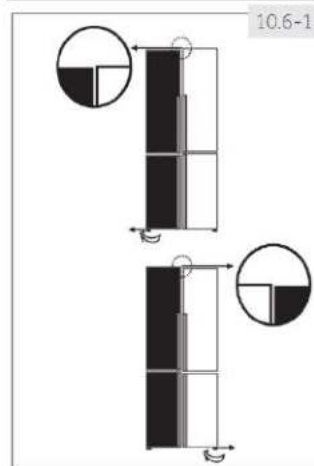

#### 10.6.2 Používanie rozpier

- ▶ Otvorte horné dvere a zdvihnite ich.
- ▶ Opatrne pripevnite rozperu (priloženú vo vrecku s príslušenstvom) do bieleho plastového krúžku stredného závesu ručne alebo použite vhodný nástroj, napríklad kliešte (obr. 10.6-2). Dávajte pozor, aby sa dvere nepoškriabali a neodreli.

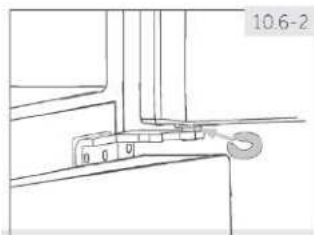

### Poznámka: Vyrovnávanie do vodorovnej polohy

Pri budúcom používaní dverí chladničky sa môže vyskytnúť nezarovnanie dverí v dôsledku hmotnosti uložených potravín. Potom nastavte podľa vyššie uvedených metód.

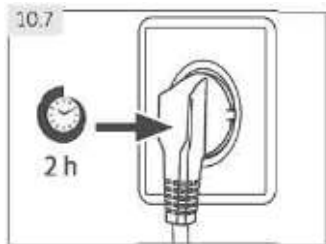

### 10.7 Čakacia doba

V puzdre kompresora sa nachádza bezúdržbový mazací olej. Pri nakláňaní spotrebiča počas prevozu sa tento olej môže dostať cez uzatvorený systém rúrok. Pred pripojením spotrebiča ku zdroju napájania musíte počkať 2 hodiny (obr. 10.7), aby olej natiekol späť do puzdra.

### 10.8 Elektrické zapojenie

**Pred každým pripojením skontrolujte, či:**

- ▶ napájanie, zásuvka a istenie zodpovedajú typovému štítku.
- ▶ je sieťová zásuvka uzemnená a nie je pripojený žiadny adaptér s viacerými zásuvkami ani predlžovací kábel.
- ▶ sa zástrčka a zásuvka presne zhodujú.

Zástrčku pripojte k správne nainštalovanej domácej zásuvke.



#### **VAROVANIE!**

Poškodený napájací kábel musia vymeniť v zákaznickom servise, aby sa zabránilo nebezpečenstvu (pozrite záručný list).

Pri umiestnení spotrebiča zabezpečte, aby sa napájací kábel nezachytil ani nepoškodil.

Na zadnú stranu spotrebiča neumiestňujte rozvodné prenosné zásuvky ani prenosné zdroje napájania.



Dávajte pozor, aby ste zabránili vzniku požiaru vznietením horľavého materiálu.

- rozšírené mierne pásmo: „tento chladiaci spotrebič je určený na použitie pri teplotách okolia od 10 °C do 32 °C“;
- mierne pásmo: „tento chladiaci spotrebič je určený na použitie pri teplotách okolia od 16 °C do 32 °C“;
- subtropické pásmo: „tento chladiaci spotrebič je určený na použitie pri teplotách okolia od 16 °C do 38 °C“;
- tropické pásmo: „tento chladiaci spotrebič je určený na použitie pri teplotách okolia od 16 °C do 43 °C“;

## 11.1 Informačný list výrobku

Ochranná známka	Haier	
Identifikátor modelu	HB15FPAA/HB17FPAA FD15FPAA HB16FMAA	HFR5719ENMG/HFR5719ENMP HFR5719ENPB
Kategória modelu	Chladnička s mrazničkou	
Trieda energetickej účinnosti	F	E
Ročná spotreba energie (kWh/rok) <sup>1)</sup>	371	298
Objem chladiaceho priestoru (l)	306	306
Objem zmrazovania (L) <sup>****</sup>	140	140
Počet hviezdčiek		
Teplota ďalších priestorov > 14 °C	Neuplatňuje sa	
Beznámrazový systém	Áno	
Čas nábehu teploty (h)	12	12
Kapacita zmrazovania (kg/24 h)	9	10
Klimatická trieda Tento spotrebič je určený na použitie pri teplote okolitého prostredia v rozsahu 10 °C až 43 °C.	SN/N/ST/T	
Trieda emisie hluku a emisie hluku prenášané vzduchom (db(A) re 1pW)	C(38)	C(37)
Typ konštrukcie	Voľne stojaci	

1) na základe výsledkov 24-hodinovej normalizovanej skúšky. Skutočná spotreba energie bude závisieť od používania a umiestnenia spotrebiča.

## 11.2 Doplnujúce technické údaje

Celkový objem (l)	446	446
Napätie/Frekvencia	220-240V ~/50Hz	
Príkion (W)	120	
Vstupný prúd (A)	1,5	
Hlavná poistka (A)	16	
Chladivo/množstvo	HB15FPAAA/HB17FPAA/FD15FPAA HFR5719ENMG/HFR5719ENMP/HFR5719ENPB	R600a / 65 g R600a /62g
Rozmery (H/Š/V v mm)	675x700x1900	

11.3 Normy a smernice  

Tento výrobok spĺňa požiadavky všetkých príslušných smerníc ES a UKCA s príslušnými harmonizovanými normami, ktoré umožňujú použitie označenia CE a UKCA.

Odporúčame vám náš zákaznícky servis Haier a použitie originálnych náhradných dielov. Ak máte problém so svojím spotrebičom, najskôr si pozrite časť RIEŠENIE PROBLÉMOV. Ak tam nenájdete riešenie, kontaktujte

- ▶ svojho miestneho predajcu alebo
- ▶ Servis a podporu na [www.haier.com](http://www.haier.com), kde nájdete telefónne čísla a najčastejšie otázky a kde môžete aktivovať uplatnenie servisu.

Ak chcete kontaktovať náš servis, uistite sa, že máte k dispozícii nasledujúce údaje. Informácie nájdete na typovom štítku.

Model \_\_\_\_\_ Sériové č. \_\_\_\_\_

V prípade záruky skontrolujte aj záručný list dodaný s výrobkom.

Ak máte všeobecné obchodné otázky, obráťte sa na naše nižšie uvedené európske adresy:

▶ **DOSTUPNOSŤ NÁHRADNÝCH DIELOV**

Termostaty, snímače teploty, dosky plošných spojov a svetelné zdroje sú k dispozícii minimálne sedem rokov po uvedení poslednej jednotky modelu na trh.

Kľučky, závesy dverí, podnosy a koše minimálne na obdobie siedmich rokov a tesnenia dverí na minimálne 10 rokov po uvedení poslednej jednotky modelu na trh.

▶ **ZÁRUKA**

Minimálna záruka je: 2 roky pre krajiny EÚ, 3 roky pre Turecko, 1 rok pre Spojené kráľovstvo, 1 rok pre Rusko, 3 roky pre Švédsko, 2 roky pre Srbsko, 5 rokov pre Nórsko, 1 rok pre Maroko, 6 mesiacov pre Alžírsko, Tunisko nevyžaduje žiadnu zákonnú záruku.

Európske adresy Haier			
Krajina*	Poštová adresa	Krajina*	Poštová adresa
Taliansko	Haier Europe Trading SRL Via De Cristoforis, 12 21100 Verese TALIANSKO	Francúzsko	Haier France SAS 3-5 rue des Gravieres 92200 Neuilly sur Seine FRANCÚZSKO
Španielsko Portugalsko	Haier Iberia SL Pg. Garcia Faria, 49-51 08019 Barcelona ŠPANIELSKO	Belgicko-FR Belgicko-NL Holandsko Luxembursko	Haier Benelux SA Anderlecht Route de Lennik 451 BELGICKO
Nemecko Rakúsko	Haier Deutschland GmbH Hewlett-Packard-Str. 4 D-61352 Bad Homburg NEMECKO	Poľsko Česko Maďarsko Grécko Rumunsko Rusko	Haier Poland Sp. zo.o. Al. Jerozolimskie 181B 02-222 Warszawa POLSKO
Spojené kráľovstvo	Haier Appliances UK Co.Ltd. One Crown Square Church Street East Woking, Surrey, GU21 6HR UK		

- ▶ Ďalšie informácie o produkte nájdete na stránkach <https://eprel.ec.europa.eu/> alebo si oskenujte QR kód na štítku s údajmi o elektrickej spotrebe spotrebiča







**Haier**



# Korisnički priručnik

Hladnjak-zamrzivač

HB16FMAA

HB15FPAA

HB17FPAA

HB16FMAAA

FD15FPAA

HFR5719ENMP

HFR5719ENMG

HFR5719ENPB

**Haier**

HR

## Hvala što ste kupili proizvod Haier.

Pažljivo pročitajte ove upute prije upotrebe uređaja. Upute sadrže važne informacije koje će vam pomoći da najbolje iskoristite uređaj i osigurate sigurnu i pravilnu ugradnju, upotrebu i održavanje.

Držite ovaj priručnik na prikladnom mjestu kako biste ga uvijek mogli koristiti za sigurnu i pravilnu upotrebu uređaja.

Ako prodate uređaj, poklonite ga ili ga ostavite prilikom selidbe, obavezno prosljedite i ovaj priručnik kako bi se novi vlasnik mogao upoznati s uređajem i sigurnosnim upozorenjima.

### Legenda



**Upozorenje - važne sigurnosne informacije**



Opće informacije i savjeti



Informacije o okolišu

### Zbrinjavanje



Pomaže u zaštiti okoliša i ljudskog zdravlja. Stavite ambalažu u odgovarajuće spremnike kako biste je reciklirali. Pomognite reciklirati otpad električnih i elektroničkih uređaja. Nemojte odlagati uređaje označene ovim simbolom zajedno s kućanskim otpadom. Vratite proizvod u lokalno postrojenje za recikliranje ili se obratite svom općinskom uredu.



## UPOZORENJE!

### Opasnost od ozljeda ili gušenja!

Rashladna sredstva i plinovi moraju se stručno zbrinuti. Prije pravilnog zbrinjavanja provjerite je li cijev kruga rashladnog sredstva oštećena. Odspojite uređaj s mrežnog napajanja. Odspojite kabel napajanja i odložite ga. Uklonite plitice i ladice, bravu vrata i brtve kako biste spriječili da se djeca i kućni ljubimci zatvore u uređaju.

1-	Informacije u vezi sigurnosti .....	4
2-	Namjena .....	8
3-	Opis proizvoda .....	9
4-	Upravljačka ploča .....	10
5-	Upotreba .....	11
6-	Savjeti za uštedu energije .....	19
7-	Oprema .....	20
8-	Njega i čišćenje .....	23
9-	Rješavanje problema .....	25
10-	Ugradnja .....	28
11-	Tehnički podaci .....	31
12-	Služba za korisnike .....	32

Prije prvog uključivanja uređaja pročitajte sljedeće sigurnosne napomene!:



## UPOZORENJE!

### Prije prve upotrebe

- ▶ Provjerite da nema oštećenja nastalih u transportu.
- ▶ Uklonite svu ambalažu i čuvajte izvan dohvata djece.
- ▶ Pričekajte najmanje dva sata prije postavljanja uređaja kako biste osigurali potpunu učinkovitost kruga rashladnog sredstva.
- ▶ Zbog njegove težine, uređajem rukujte uz pomoć najmanje dvije osobe.

### Ugradnja

- ▶ Uređaj treba staviti na dovoljno prozračeno mjesto. Osigurajte prostor od najmanje 10 cm iznad uređaja i oko njega.
- ▶ Uređaj ne stavljajte na vlažno mjesto ili mjesto gdje bi mogao biti poprskan vodom. Očistite i posušite mrlje od vode i druge mrlje mekom čistom krpom.
- ▶ Nemojte postavljati uređaj na mjesto pod izravnim utjecajem sunčeve svjetlosti ili u blizini izvora topline (npr. štednjaka, grijača).
- ▶ Postavite i nivelirajte uređaj na mjesto prikladno za njegovu veličinu i upotrebu.
- ▶ Na ventilacijskim otvorima u uređaju ili ugrađenoj konstrukciji ne smije biti prepreka.
- ▶ Provjerite odgovara li električno napajanje podacima na natpisnoj pločici. Ako ne odgovara, obratite se električaru.
- ▶ Za rad uređaja potreban je izvor električnog napajanja 220 – 240 V AC / 50 Hz. Neuobičajena kolebanja napona mogu dovesti do neuspješnog pokretanja uređaja, oštetiti mehanizam za regulaciju temperature ili kompresor, a mogu izazvati i neuobičajenu buku pri radu uređaja. U tom je slučaju potrebno ugraditi uređaj za automatsku regulaciju napona.
- ▶ Koristite zasebnu uzemljenu utičnicu za napajanje koja je lako dostupna. Ovaj se uređaj mora uzemljiti.
- ▶ **Samo za Ujedinjeno Kraljevstvo:** Na kabelu za napajanje uređaja postavljen je trolpolni utikač (s uzemljenjem) kojem odgovara standardna trolpolna (uzemljena) utičnica. Nemojte ukloniti ili demontirati treći kontakt (uzemljenje). Nakon postavljanja uređaja, utikač mora biti lako dostupan.
- ▶ Nemojte koristiti adaptere s više utikača i produžne kabele.
- ▶ Pazite da kabel napajanja ne zaglavljen ostane u zamrzivaču. Nemojte stati na kabel napajanja.
- ▶ Ne oštećujte zatvoreni sustav rashladnog sredstva.

**UPOZORENJE!****Svakodnevna upotreba**

- ▶ Ovaj uređaj smiju upotrebljavati djeca starija od 8 godina i osobe sa smanjenim fizičkim, osjetilnim ili mentalnim sposobnostima ili nedostatkom iskustva i znanja ako su pod nadzorom ili su dobili upute u vezi sa sigurnom upotrebom uređaja te ako shvaćaju povezane opasnosti.
- ▶ Djecu mlađu od 3 godine držite podalje od uređaja, osim ako su pod stalnim nadzorom.
- ▶ Djeca se ne smiju igrati uređajem.
- ▶ Ako u blizini uređaja istječe hladan ili drugi zapaljivi plin, zatvorite ventil plina koji istječe, otvorite vrata i prozore i nemojte isključivati pa uključivati utikač kabela napajanja zamrzivača ili bilo kojeg drugog uređaja.
- ▶ Zapamtite da je uređaj podešen za rad u određenom rasponu temperature u okolini, između 10 i 43 °C. Uređaj možda neće ispravno raditi ako ga dulje vrijeme ostavite na temperaturi iznad ili ispod navedenog raspona.
- ▶ Da biste izbjegli tjelesne ozljede od pada ili strujni udar zbog doticaja s vodom, ne stavljajte nestabilne predmete (teške predmete, spremnike s vodom) na hladnjak.
- ▶ Nemojte povlačiti police na vratima. Vrata se mogu nagnuti, stalak za boce odgurnuti ili se uređaj može prevrnuti.
- ▶ Vrata otvarajte i zatvarajte samo ručkama. Razmak između vrata i između vrata i ormarića vrlo je malen. Nemojte ispružiti ruke u tim područjima kako ne biste prignječili prste. Vrata hladnjaka otvarajte i zatvarajte samo kada nema djece koja stoje unutar raspona vrata.
- ▶ Nemojte skladištiti ili koristiti zapaljive, eksplozivne ili korozivne materijale u uređaju ili njegovoj blizini.
- ▶ Ne čuvajte lijekove, bakterije ili kemijska sredstva u uređaju. Ovaj uređaj je kućanski uređaj. Nije preporučljivo skladištiti materijale koji zahtijevaju skladištenje na strogo propisanim temperaturama.
- ▶ U zamrzivaču nikada ne pohranjujte tekućine u boce ili limenke (osim pića s visokim udjelom alkohola), osobito gazirana pića, jer će se tijekom zamrzavanja rasprsnuti.
- ▶ Provjerite stanje hrane ako je došlo do zagrijavanja u zamrzivaču.



## UPOZORENJE!

### Svakodnevna upotreba

- ▶ Ne postavljajte nepotrebno nisku temperaturu u odjeljku hladnjaka. Moguća je negativna temperatura pri visokim postavkama. Pozor: Boce mogu puknuti.
- ▶ Nemojte dirati smrznute proizvode mokrim rukama (nosite rukavice). Posebno nemojte jesti ledene lizalice odmah nakon vađenja iz odjeljka zamrzivača. Postoji opasnost od smrzavanja ili stvaranja mjehura od leda. PRVA pomoć: odmah stavite pod mlaz vode. Ne povlačite!
- ▶ Nemojte dodirivati unutarnju površinu odjeljka zamrzivača dok radi, osobito mokrim rukama, jer vam se ruke mogu zalijepiti za smrznutu površinu.
- ▶ Isključite uređaj u slučaju prekida napajanja ili prije čišćenja. Pustite da prođe najmanje pet minuta prije ponovnog pokretanja uređaja jer bi često pokretanje moglo oštetiti kompresor.
- ▶ Ne upotrebljavajte električne uređaje u odjeljcima za čuvanje hrane unutar uređaja, osim ako je navedenu upotrebu preporučio proizvođač.

### Održavanje/čišćenje

- ▶ Pobrinite se da djeca budu pod nadzorom ako obavljaju čišćenje i održavanje.
- ▶ Prije rutinskog održavanja odspojite uređaj s napajanja. Pustite da prođe najmanje pet minuta prije ponovnog pokretanja uređaja jer bi često pokretanje moglo oštetiti kompresor.
- ▶ Pri odspajanju uređaja držite utikač, a ne kabel.
- ▶ Ne stružite mraz i led oštrim predmetima. Nemojte koristiti sprejeve, električne grijače poput grijalice, sušila za kosu, parnih čistača ili drugih izvora topline kako ne bi došlo do oštećenja plastičnih dijelova.
- ▶ Ne upotrebljavajte mehaničke uređaje ili bilo kakve druge alate kako biste ubrzali postupak odleđivanja, osim onih koje je preporučio proizvođač.
- ▶ Ako je kabel za napajanje oštećen, treba ga zamijeniti proizvođač, njegov serviser ili osobe sličnih kvalifikacija da bi se izbjegla opasnost.
- ▶ Ne pokušavajte sami popravljati ili rastavljati uređaj te činiti ikakve preinake na uređaju. Ako je potreban popravak, obratite se našoj korisničkoj službi.





## UPOZORENJE!

### Održavanje/čišćenje

- ▶ Najmanje jednom godišnje uklonite prašinu na stražnjoj strani uređaja kako biste umanjili opasnost od požara i potrošnju energije.
- ▶ Nemojte prskati ili ispirati uređaj tijekom čišćenja.
- ▶ Pri čišćenju uređaja nemojte koristiti vodeni sprej ili paru.
- ▶ Nemojte čistiti hladne staklene police vrućom vodom. Staklo može puknuti zbog nagle promjene temperature.

## Informacije o rashladnom plinu



## UPOZORENJE!

Uređaj sadrži zapaljivo rashladno sredstvo IZOBUTAN (R600a). Pazite da se rashladni krug ne ošteti tijekom transporta ili ugradnje. Rashladno sredstvo koje istječe može uzrokovati ozljede oka ili se zapaliti. Ako dođe do oštećenja, držite podalje od otvorenih izvora vatre, temeljito prozračite prostoriju, **nemojte** spajati ili odspajati kabele napajanja uređaja ili bilo kojeg drugog uređaja. Obavijestite službu za korisnike.

U slučaju dodira očiju s rashladnim sredstvom, odmah ga isperite pod tekućom vodom i odmah nazovite specijalista za oči.



## OPREZ!

Kada zatvorite vrata, vertikalna greda lijevih vrata treba biti savijena prema unutra (1).

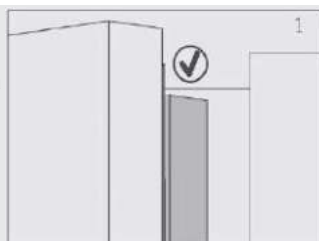

Ako pokušate zatvoriti lijeva vrata, a vertikalna greda vrata nije savijena (2), prvo je savijte, inače će greda vrata udariti u osovinu za pričvršćivanje ili u desna vrata. Tako će doći do oštećenja grede vrata ili curenja.

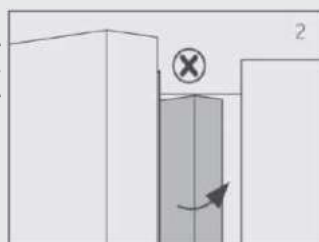

Unutar vertikalne grede vrata nalazi se nit za grijanje. Temperatura površine malo će se povećati, što je normalno i ne utječe na rad hladnjaka.

### 2.1 Namjena

Ovaj je uređaj namijenjen hlađenju i zamrzavanju hrane. Predviđen je isključivo za upotrebu u kućanstvima suhe unutrašnjosti. Nije namijenjen za komercijalnu ili industrijsku upotrebu.

Promjene ili preinake na uređaju nisu dozvoljene. Nenamjerna upotreba može uzrokovati opasnosti i dovesti do gubitka prava na jamstvo.

### 2.2 Dodaci

Provjerite pribor i literaturu u skladu s ovim popisom (sl.: 2.2):



### **i** Obavijest: Razlike

Zbog tehničkih promjena i razlika u modelima, neke ilustracije u ovom priručniku mogu se razlikovati od vašeg modela.

### Slika uređaja (slika 3)

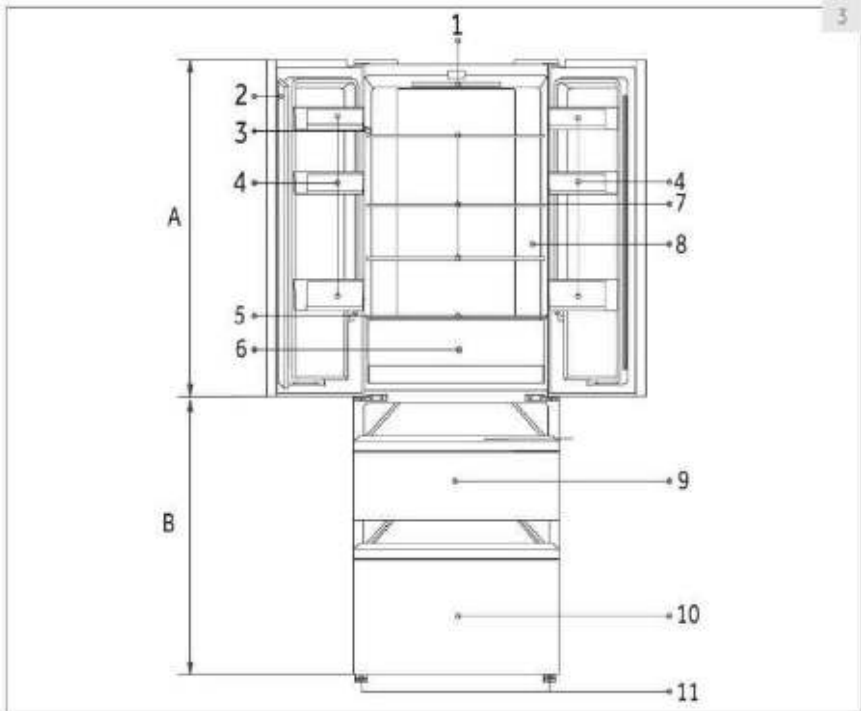

#### **A: Odjeljak hladnjaka**

- 1 LED lampica hladnjaka
- 2 Greda vrata
- 3 Pločica s nazivnim podacima
- 4 Polica na vratima
- 5 Stakleni poklopac ladice My Zone
- 6 Ladica My Zone
- 7 Staklena polica
- 8 O.K. - indikator temperature (opcija)

#### **B: Odjeljak zamrzivača**

- 9 Gornja ladica za skladištenje u zamrzivaču
- 10 Donja ladica za skladištenje u zamrzivaču
- 11 Podesive nožice

Upravljačka ploča (slika 4) HB16\*

HB17\*/HB15\*/FD15\*/HFR5719\*

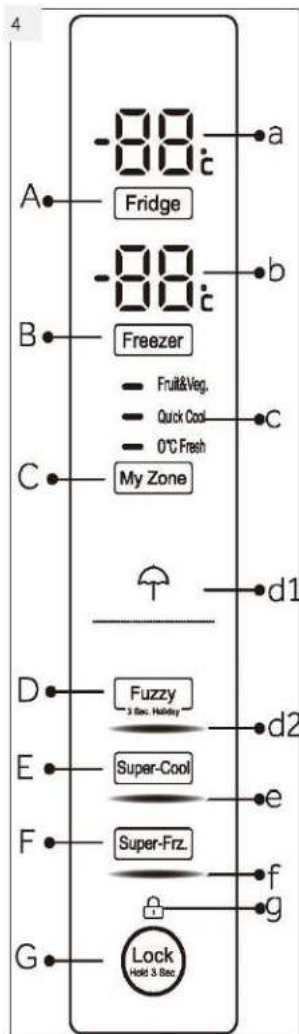

**Tipke:**

- A Podešavanje temperature hladnjaka
- B Podešavanje temperature zamrzivača
- C Postavka za MyZone
- D Uključivanje/isključivanje načina rada Fuzzy i funkcije Holiday (HB16\*)
- E Uključivanje/isključivanje funkcije Super-Cool
- F Uključivanje/isključivanje funkcije Super-Freeze
- G Zaključavanje/otključavanje ploče

**Indikatori:**

- a. Temperatura u odjeljku hladnjaka
- b. Temperatura u odjeljku zamrzivača
- c. Funkcija My Zone
- d1. Funkcija Holiday
- d2. Način rada Fuzzy (HB16\*)
- e. Funkcija Super-Cool
- f. Funkcija Super-Freeze
- g. Zaključavanje ploče

HB15

**Tipke:**

- D Uključivanje/isključivanje načina rada Auto Set i funkcije Holiday (HB17\*/HB15\*/FD15\*/HFR5719\*)

**Indikatori:**

- d2 Način rada Auto Set (HB17\*/HB15\*/FD15\*/HFR5719\*)

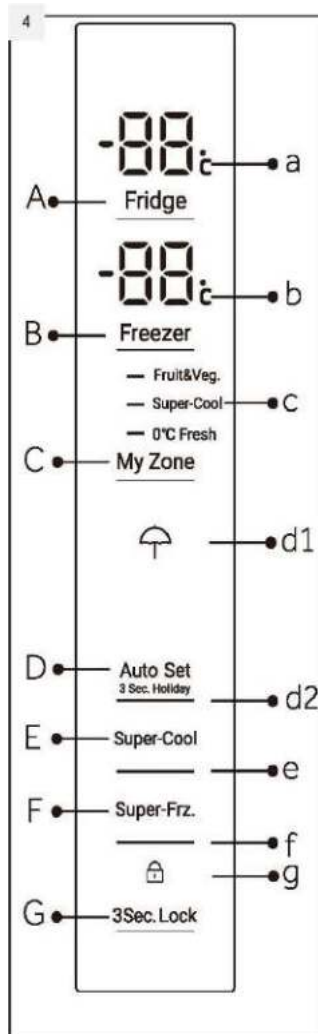

### 5.1 Prije prve upotrebe

- ▶ Uklonite sav ambalažni materijal, držite ga izvan dohvata djece i odložite na ekološki prihvatljiv način
- ▶ Očistite unutrašnjost i vanjštinu uređaja vodom i blagim deterdžentom prije stavljanja hrane u njega.
- ▶ Nakon niveliranja i čišćenja uređaja, pričekajte najmanje 2 sata prije spajanja na napajanje. Pogledajte odjeljak UGRADNJA.
- ▶ Odjeljke prethodno ohladite koristeći visoke postavke, a tek tada ih napunite hranom. Funkcija Super-Freeze pomaže u brzom hlađenju odjeljka zamrzivača.
- ▶ Temperatura hladnjaka i zamrzivača automatski se podešava na 5 °C odnosno -18 °C. To su preporučene postavke. Ako želite, te vrijednosti temperature možete ručno promijeniti. Pogledajte odjeljak NAČIN RADA RUČNOG PODEŠAVANJA.

### 5.2 Tipke senzora

Gumbi na upravljačkoj ploči su tipke senzora, koje reagiraju već kada se lagano dodirnu prstom.

### 5.3 Uključivanje/isključivanje uređaja

Uređaj radi odmah nakon priključivanja na izvor napajanja.

Prilikom prvog uključivanja uređaja, prikazuju se stvarne temperature hladnjaka i zamrzivača („a” i „b”). Zaslom trepće. Ako su vrata zatvorena, isključit će se nakon 30 sekundi. Možda je aktivno zaključavanje ploče.



#### Obavijest: Prethodne postavke

- ▶ Uređaj je prethodno podešen na preporučenu temperaturu od 5 °C (hladnjak) i - 18 °C (zamrzivač). Ako su uvjeti u okolini normalni, ne morate podešavati temperaturu
- ▶ Prethodno postavljena funkcija za ladicu My Zone je Fruit & Veg.
- ▶ Kada je uređaj uključen nakon odvajanja od glavnog električnog napajanja, može proći i do 12 sati dok se ne postignu odgovarajuće temperature.

Ispraznite uređaj prije isključivanja. Izvucite kabel napajanja iz utičnice da biste isključili uređaj

### 5.4 Stanje mirovanja

Zaslom se automatski isključuje 30 sekundi nakon pritiska tipke. Zaslom će se automatski zaključati. Automatski će se uključiti nakon dodirivanja bilo koje tipke ili otvaranjem vrata/ladice

HB16\*

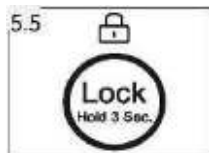

HB17/ HB15\*/ HFR5719\*

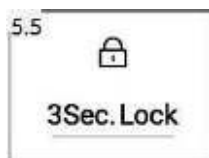

## 5.5 Zaključavanje/otključavanje ploče



### Obavijest:

#### Zaključavanje ploče

Upravljačka ploča automatski će blokirati aktiviranje ako ne dodirnete nijednu tipku tijekom 30 sekundi. Upravljačka ploča mora biti otključana da biste mogli podesiti bilo koju postavku

- ▶ Dodirnite tipku „G” u trajanju od 3 sekunde da biste onemogućili aktiviranje svih elemenata ploče (slika 5.5). Prikazat će se odgovarajući indikator „d”.
- ▶ Ponovno dodirnite tipku ako želite otključati.

## 5.6 Alarm za otvorena vrata

Kad su jedna vrata hladnjaka otvorena duže od 1 minute (HB15\*/HB16\*/HB17) ili 3 minute (HFR5719\*), oglasit će se alarm za otvaranje vrata. Alarm se može isključiti zatvaranjem vrata. Ako vrata ostanu otvorena duže od 7 minuta, svjetlo unutar hladnjaka i osvjetljenje upravljačke ploče automatski će se isključiti.

## 5.7 Odaberite način rada

Možda ćete morati odabrati jedan od sljedeća dva načina podešavanja uređaja

HB16\*

### 5.7.1 Način rada Fuzzy / način rada Auto Set



Ako nemate posebne zahtjeve, preporučujemo da koristite način rada Fuzzy / Auto Set. U tom načinu rada uređaj može automatski podesiti temperaturu ovisno o temperaturi okoline i promjeni temperature unutar uređaja.

Ova se funkcija koristi bez upotrebe ruku.

HFR5719\*/HB17/HB15\*

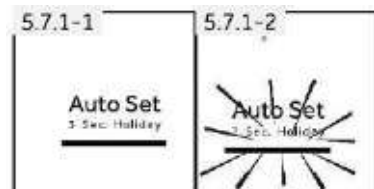

1. Otključajte ploču dodiranjem tipke „G” ako je zaključana (slika 5.5).
2. Dodirnite tipku „D” (Fuzzy) (slika 5.7.1 -1).
3. Zasljetlit će indikator „d2” i aktivirat će se funkcija (slika 5.7.1 -2).

Ponavljanjem gore navedenih koraka ili odabirom druge funkcije ova se funkcija može ponovno isključiti.

### 5.7.2 Način rada s ručnim podešavanjem

Ako želite ručno podesiti temperaturu uređaja kako biste pohranili određenu hranu, možete to učiniti pomoću tipke za podešavanje temperature:



### Obavijest: Sukob s ostalim funkcijama

Temperatura se ne može podesiti ako je aktivirana bilo koja druga funkcija (Super Cool, Super Freeze, Holiday ili Fuzzy/Auto Set) ili je zaslon zaključan. Odgovarajući indikator će treptati zajedno sa zvučnim signalom

### 5.7.2.1 Podešavanje temperature hladnjaka

1. Otključajte ploču dodirom tipke „G“ ako je zaključana (slika 5.5).
2. Dodirnite tipku „A“ (hladnjak) da biste odabrali odjeljak hladnjaka. Prikazat će se stvarna temperatura u odjeljku hladnjaka (slika 5.7.2 - 1).
3. Više puta dodirnite tipku „A“ (hladnjak) dok željena vrijednost temperature ne počne treptati (slika 5.7.2 - 2). Svaki dodir tipke pratit će zvučni signal. Temperatura se povećava u koracima od 1 °C od najmanje 1 °C do najviše 9 °C. Optimalna temperatura u hladnjaku iznosi 5 °C. Niže temperature podrazumijevaju nepotrebnu potrošnju energije.
4. Dodirnite bilo koju tipku osim „A“ (hladnjak) za potvrdu ili će se postavka automatski potvrditi nakon 5 sekundi. Prikazana temperatura prestat će treptati.

HB16\*

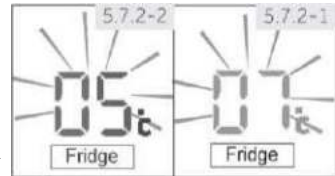

HFR5719\*/HB17/HB15\*

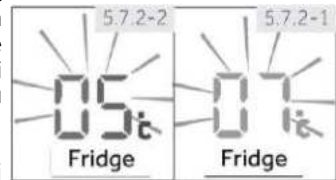

HB16\*

### 5.7.2.2 Podešavanje temperature zamrzivača

1. Otključajte ploču dodirom tipke „G“ ako je zaključana (slika 5.5).
2. Dodirnite tipku „B“ (zamrzivač) da biste odabrali odjeljak zamrzivača. Prikazat će se stvarna temperatura u odjeljku zamrzivača (slika 5.7.2 - 3).
3. Više puta dodirnite tipku „B“ (zamrzivač) dok željena vrijednost temperature ne počne treptati (slika 5.7.2 - 4). Svaki pritisak tipke pratit će zvučni signal. Temperatura se povećava u koracima od 1 °C od -15 °C do -24 °C (HB15\*/HB16\*/HB17) ili od -14 °C do -24 °C (HFR5719\*). Optimalna temperatura u zamrzivaču je -18 °C. Niže temperature podrazumijevaju nepotrebnu potrošnju energije.
4. Dodirnite bilo koju tipku osim „B“ (zamrzivač) za potvrdu ili će se postavka automatski potvrditi nakon 5 sekundi. Prikazana temperatura prestat će treptati.

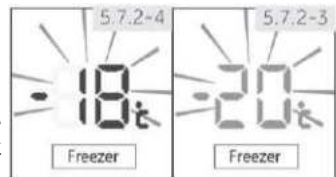

HFR5719\*/HB17/HB15\*

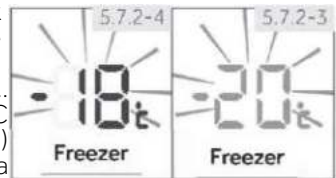

### Obavijest: Utjecaj na temperature

Na unutarnje temperature utječu sljedeći čimbenici.

- ▶ Temperatura okoline
- ▶ Učestalost otvaranja vrata
- ▶ Količina uskladištene hrane
- ▶ Ugradnja uređaja

HB16\*

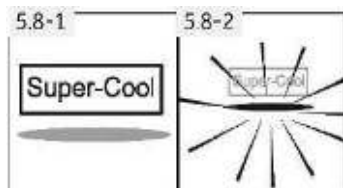

### 5.8 Funkcija Super-Cool

Uključite funkciju Super-Cool ako trebate pohraniti veliku količinu hrane (primjerice nakon kupnje). Funkcijom Super-Cool ubrzava se hlađenje svježije hrane i štiti već pohranjena roba od nepoželjnog zagrijavanja. Kada se funkcija pokrene, temperatura iznosi približno +1 °C.

1. Otključajte ploču dodirom tipke „G” ako je zaključana (slika 5.5)
2. Dodirnite tipku „E” (Super Cool) (slika 5.8. 1)
3. Zasvijetlit će indikator „e” i aktivirat će se funkcija (slika 5.8. 2)

HFR5719\*/HB17/HB15\*

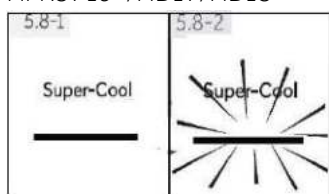

Ponavljanjem gore navedenih koraka ili odabirom druge funkcije, ova se funkcija može ponovno isključiti

### **i** Obavijest: Automatsko isključivanje

Ova će se funkcija automatski onemogućiti kada funkcija radi više od 4 sata

HB16\*

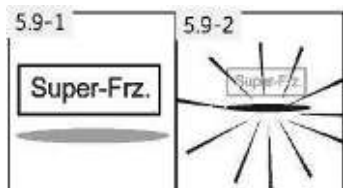

### 5.9 Funkcija Super-Freeze

Svježju hranu zamrznite što je prije moguće. Tako ćete sačuvati najveću nutritivnu vrijednost hrane, njen izgled i okus. Funkcijom Super-Freeze ubrzava se zamrzavanje svježije hrane i štiti već pohranjena roba od nepoželjnog zagrijavanja. Ako trebate zamrznuti veliku količinu hrane jednom, preporučujemo da postavite funkciju Super-Freeze 24 sata prije upotrebe zamrznutog prostora. Kad se funkcija pokrene, temperatura će biti niža od -24 °C.

1. Otključajte ploču dodirom tipke „G” ako je zaključana (slika 5.5)
2. Dodirnite tipku „F” (Super-Freeze) (slika 5.9 - 1)
3. Zasvijetlit će indikator T i aktivirat će se funkcija (slika 5.9. 2)

Ponavljanjem gore navedenih koraka ili odabirom druge funkcije, ova se funkcija može ponovno isključiti

### **i** Obavijest: Automatsko isključivanje

Funkcija Super Freeze automatski će se isključiti nakon 50 sati. Uređaj će zatim raditi na prethodno podešenoj temperaturi



### 5.10 Funkcija Holiday

Ova funkcija trajno podešava temperaturu hladnjaka na 17 °C.

To omogućuje da vrata praznog hladnjaka ostanu zatvorena bez neugodnih mirisa ili plijesni tijekom duge odsutnosti (npr. tijekom odmora). Odjeljak zamrzivača možete postaviti prema vlastitim potrebama.

1. Otključajte ploču dodiranjem tipke „G“ ako je zaključana (slika 5.5).
2. Dodirnite tipku „D“ 3 sekunde (sl. 5.10). Zsvijetlit će indikator „d1“ i aktivirat će se funkcija.

Ponavljanjem gore navedenih koraka ili odabirom druge funkcije, ova se funkcija može ponovno isključiti

HB16\*



HFR5719\*/HB17/HB15\*



### UPOZORENJE!

U sklopu funkcije Holiday isključit će se postavljanje ikona „Fruit & Veg, Quick cool / Super cool, 0°C Fresh u području My zone i nećete moći podesiti temperaturu za My zone. Odjeljak hladnjaka i My zone prikazat će se u prethodnoj postavci nakon izlaska iz funkcije Holiday.

### 5.11 Ladica My Zone

Odjeljak hladnjaka opremljen je ladicom My Zo (slika 5.11). Dostupne su sljedeće funkcije:

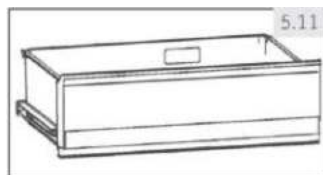

#### 5.11.1 Funkcija Fruit & Veg.

Ova je funkcija pogodna za skladištenje svježeg voća i povrća.



#### Obavijest: Funkcija Fruit & Veg.

Voće osjetljivo na hladnoću poput ananasa, avokada, banana, grejpa i povrća poput krumpira, patlidžana, graha, krastavaca, tikvica i rajčica te sira ne smije se skladištiti u ladici My Zone.

#### 5.11.2 Funkcija 0°C Fresh

Ova funkcija podešava temperaturu u ladici MyZone na 0 °C.

Pogodna je za skladištenje svježe hrane kao što su meso ili brzi proizvodi.



#### Obavijest: Funkcija 0°C Fresh

- Zbog različitog sadržaja vode u mesu, meso s više vlage zamrznut će se na temperaturi nižoj od 0 °C. Dakle, meso koje želite odmah rezati čuvajte u ladici My-Zone na temperaturi oko 0 °C.

### 5.11.3 Q-Cool (Quick-Cool / Super Cool)

Ova funkcija omogućuje brzo hlađenje konzerviranih napitaka u kratkom vremenu. Temperatura u odjeljku MyZone podešena je na +2 °C



#### Obavijest: Ladica My Zone

- ▶ Jedna od tri funkcije odjeljka My Zone uvijek se mora aktivirati
- ▶ Za smanjenje temperature hladnjaka koristite funkciju Q Cool / Super Cool. Da biste je povećali, koristite funkciju Fruit & Veg.

HB16\*



### 5.11.4 Odaberite funkciju za odjeljak MyZone

1. Otključajte ploču dodirrom tipke „G” ako je zaključana (slika 5.5)
2. Više puta dodirnite tipku „C” (MyZone) dok ne zatrepće željena funkcija „c” (slika 5.11.4)
3. Nakon nekoliko sekundi indikator „c” će svijetliti trajno i postavka će biti potvrđena.

HFR5719\*/HB17/HB15\*



## 5.12 Savjeti za skladištenje svježe hrane

### 5.12.1 Čuvanje u odjeljku hladnjaka

- ▶ Održavajte temperaturu hladnjaka ispod 5 °C.
- ▶ Vruća hrana mora se ohladiti na sobnu temperaturu prije stavljanja u uređaj.
- ▶ Hrana koja se sprema u uređaj treba se prije toga oprati i osušiti
- ▶ Hrana mora biti dobro zatvorena kako bi se izbjegle promjene mirisa ili okusa.
- ▶ Nemojte skladištiti pretjerane količine hrane. Ostavite slobodnog prostora između hrane kako biste omogućili da hladni zrak protječe oko nje radi boljeg i ujednačenijeg rashlađivanja.
- ▶ Hranu koja se jede svakodnevno čuvajte na prednjoj strani police.
- ▶ Ostavite prazninu između hrane i unutarnjih stijenki kako biste omogućili protok zraka. Posebno nemojte pohranjivati hranu uz stražnju stijenk: hrana bi se mogla na njoj zamrznuti. Izbjegavajte izravan dodir hrane (osobito masne ili kisele hrane) s unutarnjom oblogom jer je ulje/kiselina može nagristi. Očistite masnu/kiselu prljavštinu kad god je uočite.
- ▶ Zamrznuta hrana može se lagano odmrznuti u odjeljku hladnjaka. Time štedite energiju.
- ▶ Proces starenja voća i povrća kao što su tikvice, dinje, papaja, banana, ananas itd. može se ubrzati u hladnjaku. Stoga se ne preporučuje da tu hranu čuvate u hladnjaku. Međutim, dozrijevanje veoma zelenog voća može se pospješiti u određenom razdoblju. Luk, češnjak, đumbir i ostalo korjenasto povrće također se treba čuvati na sobnoj temperaturi.
- ▶ Neugodni mirisi u hladnjaku znak su da se nešto prosulo i da je potrebno čišćenje. Pogledajte odjeljak NJEGA I ČIŠĆENJE.
- ▶ Različite namirnice stavljajte u različita područja, ovisno o njihovim svojstvima (slika: 5.12.1).

1. Maslac, sir, jaja, začini itd.
2. Jaja, konzervirana hrana, začini itd.
3. Pića i hrana u bocama.
4. Ukiseljena hrana, konzervirana hrana, itd.
5. Mesni proizvodi, grickalice itd.
- 6./7. Tjestenina, mlijeko, tofu, mliječni proizvodi itd.
8. Ladica Moist Zone:  
Voće, povrće, salata (Fruit & Veg.), konzervirana pića (Q-Cool / Super Cool), sirova svježa hrana (0°C Fresh)

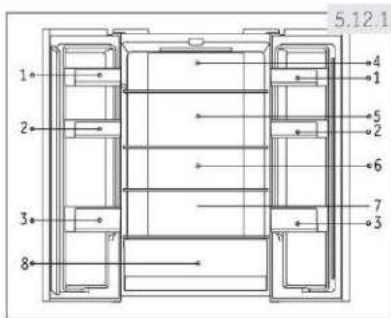

### 5.12.2 Skladištenje u odjeljku zamrzivača

- ▶ Održavajte temperaturu zamrzivača na -18 °C.
- ▶ 24 sata prije zamrzavanja uključite funkciju Super-Freeze; za male količine hrane dovoljno je 4 do 6 sati.
- ▶ Vruća hrana mora se prvo ohladiti na sobnu temperaturu prije stavljanja u odjeljak zamrzivača.
- ▶ Hrana izrezana u manje komade brže će se zamrznuti i lakše će se odmrznuti i skuhati. Preporučena težina svakog komada manja je od 2,5 kg
- ▶ Bolje je zapakirati hranu prije stavljanja u zamrzivač. Vanjska strana pakiranja mora biti suha kako bi se izbjeglo sljepljivanje vrećica. Ambalažni materijali moraju biti bez mirisa, nepropusni za zrak, neotrovni i netoksični.
- ▶ Kako biste izbjegli istek razdoblja skladištenja, na pakiranje zabilježite datum zamrzavanja, rok upotrebe i naziv namirnice u skladu s razdobljima skladištenja različite hrane.
- ▶ **UPOZORENJE!:** Kiselina, lužina, sol itd. mogu nagristi unutarnju površinu zamrzivača. Ne stavljajte hranu koja sadrži te tvari (npr. morsku ribu) izravno na unutarnju površinu. Slana voda u zamrzivaču mora se odmah očistiti.
- ▶ Nemojte hranu čuvati duže od razdoblja koje je preporučio proizvođač. Izvadite samo potrebnu količinu hrane iz zamrzivača.
- ▶ Brzo konzumirajte odmrznutu hranu. Odmrznuta hrana ne može se ponovno zamrznuti osim ako se prvo ne skuha, inače može postati nejestiva.
- ▶ Nemojte stavljati prekomjerne količine svježe hrane u zamrzivač. Pogledajte kapacitet zamrzivača - pogledajte TEHNIČKE PODATKE ili podatke na nazivnoj pločici.
- ▶ Hrana se može čuvati u zamrzivaču na temperaturi od najmanje -18 °C dva do dvanaest mjeseci, ovisno o njezinim svojstvima (npr. meso: 3 - 12 mjeseci, povrće: 6 - 12 mjeseci)
- ▶ Prilikom zamrzavanja svježe hrane izbjegavajte dodir s već zamrznutom hranom. Opasnost od odmrzavanja!

### 5.12.3 Prilikom čuvanja komercijalno smrznute hrane slijedite ove smjernice:

- ▶ Uvijek slijedite smjernice proizvođača u vezi vremena skladištenja hrane. Ne prekoračujte te smjernice!
- ▶ Nastojte da vrijeme između kupnje i skladištenja bude što kraće kako biste očuvali kvalitetu hrane.
- ▶ Kupite smrznutu hranu koja se čuva na temperaturi od -18 °C ili nižoj.
- ▶ Nemojte kupovati hranu koja sadrži led ili mraz na pakiranju - to je znak da su proizvođači možda djelomično odmrznuti i ponovno zamrznuti - porast temperature utječe na kvalitetu hrane.



### Savjeti za uštedu energije

- ▶ Provjerite je li uređaj pravilno prozračen (pogledajte odjeljak UGRADNJA)
- ▶ Nemojte postavljati uređaj na mjesto pod izravnim utjecajem sunčeve svjetlosti ili u blizini izvora topline (npr. štednjaka, grijača).
- ▶ Izbjegavajte nepotrebno nisku temperaturu u uređaju. Potrošnja energije povećava se što je temperatura u uređaju niža
- ▶ Funkcije kao što su SUPER-FREEZE ili SUPER-COOL / Q-COOL troše više energije
- ▶ Pričekajte da se hrana ohladi prije stavljanja u uređaj
- ▶ Što manje i što kraće otvarajte vrata uređaja
- ▶ Nemojte prepuniti uređaj kako ne biste otežali protok zraka
- ▶ Pripazite da u pakiranju hrane nema zraka
- ▶ Brtve vrata održavajte čistima tako da se vrata uvijek pravilno zatvaraju
- ▶ Odmrznite smrznutu hranu u pretincu hladnjaka
- ▶ Konfiguracija koja najviše štedi energiju zahtijeva da su ladice, kutija za hranu i police u tvorničkom stanju, te da se hrana ne stavlja blizu izlaza za zrak.

### Zamjena LED žarulja

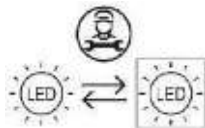

Zamjenu svjetlosnog izvora (samo LED) mora obaviti stručna osoba

Ovaj proizvod sadrži svjetlosni izvor razreda energetske učinkovitosti G.

Odjeljak	Razred energetske učinkovitosti	Model
Hladnjak	G	HB15FPAA FD15FPAA HB17FPAA HB16FMAAA HFR5719ENMG HFR5719ENMP HFR5719ENPB

## **i** Obavijest: Razlike među modelima

Zbog razlika u modelima, vaš proizvod možda nema sve sljedeće značajke. Pogledajte poglavlje OPIS PROIZVODA.

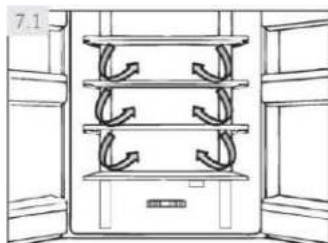

### 7.1 Višestruki protok zraka

Hladnjak je opremljen sustavom s višestrukim protokom zraka zbog kojega na svakoj razini polica struji hladan zrak (slika 7.1). To pomaže u održavanju ujednačene temperature i svježine hrane.



### 7.2 Podesive police

Visina polica može se prilagoditi vašim potrebama za skladištenjem.

1. Želite li premjestiti policu, prvo je uklonite podizanjem stražnjeg ruba (1) pa je izvucite (2) (slika 7.2).
2. Da biste je ponovno postavili, stavite je na jezičce s obje strane i gurnite u krajnji stražnji položaj dok se stražnja strana police ne učvrsti unutar utora na bočnim stranama

## **i** Obavijest: Police

Provjerite jesu li svi krajevi police poravnati.

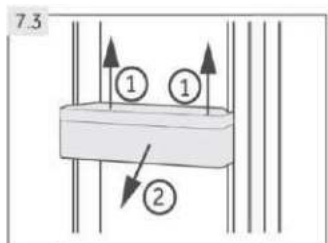

### 7.3 Uklonjive police na vratima

Police na vratima mogu se ukloniti radi čišćenja: Stavite ruke na obje strane police, podignite je prema gore (1) i izvucite (2) (sl. 7.3). Prilikom ponovnog postavljanja police na vratima provedite opisane korake obrnutim redoslijedom.

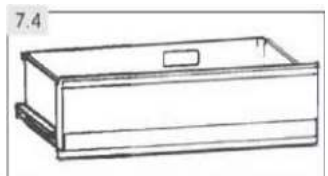

### 7.4 Ladica My Zone

Prilikom upotrebe i podešavanja odjeljka My Zone (slika 7.4) pratite upute u odjeljku UPOTREBA (ladica My Zone).

**7.5 OPCIONALNO:****Indikator OK temperature**

Indikator OK temperature (sl. 7.5) može se koristiti za postavljanje temperatura ispod +4 °C. Postupno smanjite temperaturu ako indikator ne pokazuje „OK“.

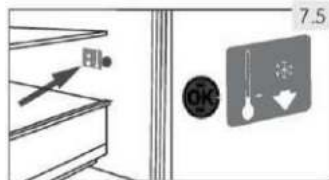
**Obavijest: OK naljepnica**

Kad je uređaj uključen, može proći i do 12 sati dok se ne postignu odgovarajuće temperature.

**7.6 Uklonjiva ladica zamrzivača**

Ladicu prilikom uklanjanja izvucite do samog kraja (1), podignite je i uklonite (2) (sl. 7.6).

Prilikom ponovnog postavljanja ladice provedite opisane korake obrnutim redoslijedom.

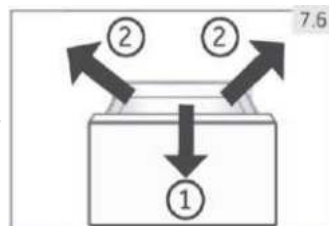
**7.7 Uklonjiva priključna šipka**

Šipku možete ukloniti nakon uklanjanja gornje ladice zamrzivača (slika 7.7):

1. Pritisnite posudu (1) plastičnog držača (A) i uklonite je (2).
2. Ponovite korak 1 na drugoj strani.
3. Uklonite (3) priključnu šipku (B).

Prilikom ponovnog postavljanja priključne šipke provedite opisane korake obrnutim redoslijedom.

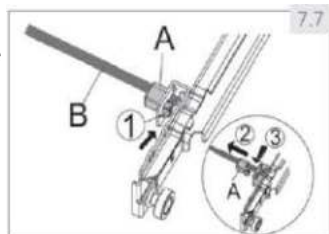

(HB16FM\*\*\*/HB16FG\*\*\*/HB16FB\*\*\*)

**7.8 3D ladica zamrzivača**

Ladice zamrzivača (slika 7.8) mogu se izvući ravno i to do samog kraja. Montirane su na teleskopske vodilice koje se lako pomiču i omogućuju udobno skladištenje i uklanjanje zamrznutih namirnica. Zahvaljujući automatskom mehanizmu za zatvaranje vrata rukovanje je jednostavno i štedi energiju.

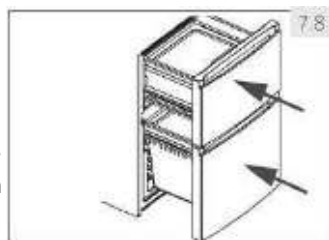
**UPOZORENJE!**

Nemojte prenatrpati ladice: Maks. kapacitet svake ladice: 35 kg!

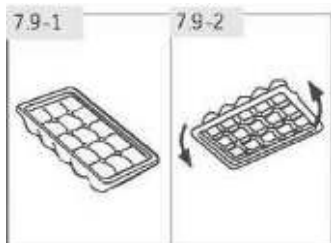

### 7.9 Posuda za kocke leda

1. Napunite pliticu za kocke leda vodom do 3/4 kapaciteta i stavite je u jednu od ladica zamrzivača (slika 7.9-1)
2. Lagano zakrenite pliticu za kocke leda ili je držite pod tekućom vodom kako bi se kocke otpustile (slika 7.9 -2).

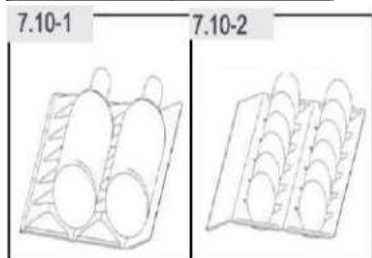

### 7.10 Polica za vino i posuda za jaja

1. Držite je ravno.
2. Vino postavite u udubljenje za bocu (sl. 7.10 -1)
3. Stražnja strana namijenjena je za jaja (slika 7.10 -2)

### 7.11 Svjetlo

Unutrašnje LED svjetlo uključuje se kada otvorite vrata. Na rad svjetala ne utječe nijedna druga postavka uređaja





## UPOZORENJE!

Odvojite uređaj od izvora napajanja prije čišćenja.

### 8.1 Općenito

Očistite uređaj kad je spremjeno samo malo ili nimalo hrane.

Uređaj se treba očistiti svaka četiri tjedna radi dobrog održavanja i sprječavanja nastanka neugodnih mirisa pohranjene hrane.



## UPOZORENJE!

- ▶ Uređaj nemojte čistiti tvrdim četkama, žičanim četkama, deterdžentom u prahu, benzinom, amil-acetatom, acetonom i sličnim organskim otopinama, kiselim ili lužnatim otopinama. Očistite posebnim deterdžentom za hladnjak kako biste izbjegli oštećenja.
- ▶ Nemojte prskati ili ispirati uređaj tijekom čišćenja.
- ▶ Pri čišćenju uređaja nemojte koristiti vodeni sprej ili paru.
- ▶ Nemojte čistiti hladne staklene police vrućom vodom. Staklo može puknuti zbog nagle promjene temperature.
- ▶ Ne dodirujte unutarnju površinu odjeljka zamrzivača, osobito mokrim rukama, jer se vaše ruke mogu zaljepiti na smrznutu površini.
- ▶ U slučaju zagrijavanja provjerite stanje smrznutih namirnica.
- ▶ Brtva vrata uvijek mora biti čista.
- ▶ Očistite unutrašnjost i kućište uređaja spužvom navlaženom toplom vodom i neutralnim deterdžentom (sl. 8.1.).
- ▶ Isperite i osušite mekom krpom.
- ▶ Nijedan dio uređaja nemojte čistiti u perilici posuđa.
- ▶ Pribor čistite samo toplom vodom i blagim neutralnim deterdžentom.
- ▶ Pustite da prođe najmanje pet minuta prije ponovnog pokretanja uređaja jer bi često pokretanje moglo oštetiti kompresor.

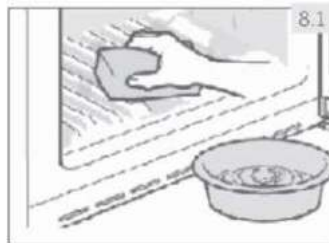

### 8.2 Odmrzavanje

Odmrzavanje odjeljaka hladnjaka i zamrzivača obavlja se automatski, nije potreban ručni rad.

### 8.3 Zamjena LED žarulja



## UPOZORENJE!

Nemojte sami mijenjati LED žarulju, smije je zamijeniti samo proizvođač ili ovlašteni serviser.

Žarulja usvaja LED kao izvor svjetlosti, s niskom potrošnjom energije i dugim vijekom trajanja. Ako postoji bilo kakva nepravilnost, obratite se službi za korisnike. Pogledajte odjeljak SLUŽBA ZA KORISNIKE.

## Parametri žarulje:

Napon 12 V; maks. snaga: 2 W

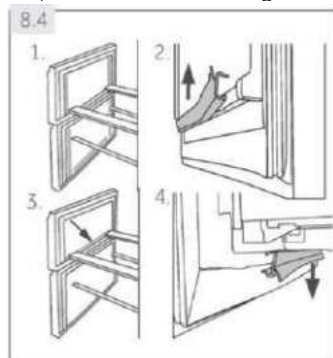

## 8.4 Uklonjive pomoćne brtve vrata

Na gornjoj i donjoj ladici zamrzivača nalazi se šest pomoćnih brtvi vrata.

1. Postavite pet navedenih brtvi vrata na gornju i donju ladicu zamrzivača (slika 8.4-1.).
2. Prilikom pričvršćivanja provjerite jesu li savijeni dijelovi brtvi usmjereni prema unutra (sl. 8.4-2.).
3. Postavite **donju** brtvu gornje ladice kako je prikazano (slika 8.4-3.).
4. Prilikom pričvršćivanja provjerite je li savijeni dio ove brtve okrenut prema dolje (sl. 8.4-4.).

Služba za korisnike isporučit će vam dvodijelne brtve kao i brtve rotirajućih vrata / ladica (pogledajte jamstveni list).

## 8.5 Dugotrajno nekorisćenje

Ako se uređaj ne koristi dulje vrijeme i nećete koristiti funkciju Holiday za hladnjak:

- ▶ Izvadite hranu.
- ▶ Iskopčajte utikač za napajanje.
- ▶ Očistite uređaj sukladno navedenim uputama.
- ▶ Držite vrata i ladice/vrata zamrzivača otvorenima kako ne bi došlo do stvaranja neugodnih mirisa.



## Obavijest: Isključivanje

Isključite uređaj samo ako je to zaista potrebno.

## 8.6 Premještanje uređaja

1. Uklonite svu hranu i iskopčajte uređaj.
2. Učvrstite police i druge pomične dijelove u hladnjaku i zamrzivaču ljepljivom trakom.
3. Ne naginjte hladnjak za više od 45° kako ne biste oštetili rashladni sustav.



## UPOZORENJE!

- ▶ Nemojte podizati uređaj držeći ga za ručke.
- ▶ Uređaj nikada ne postavljajte vodoravno na tlo.

Većinu problema koji se pojave možete riješiti sami bez pomoći stručnjaka. U slučaju nastanka problema, provjerite sve prikazane mogućnosti i slijedite upute u nastavku prije obraćanja postprodajnoj službi. Pogledajte odjeljak SLUŽBA ZA KORISNIKE.



## UPOZORENJE!

- ▶ Prije održavanja, deaktivirajte uređaj i odvojite mrežni utikač iz mrežne utičnice.
- ▶ Električnu opremu smiju servisirati samo kvalificirani električni stručnjaci, jer nepravilni popravci mogu uzrokovati znatna posljedična oštećenja.
- ▶ Oštećeni kabel za napajanje treba zamijeniti proizvođač, njegov serviser ili osobe sličnih kvalifikacija da bi se izbjegla opasnost.

### 9.1 Tablica za rješavanje problema

Problem	Mogući uzrok	Moguće rješenje
Kompresor ne radi.	<ul style="list-style-type: none"> <li>• Utikač za električnu mrežu nije utaknut u utičnicu električne mreže.</li> <li>• Uređaj se nalazi u ciklusu odmrzavanja.</li> </ul>	<ul style="list-style-type: none"> <li>• Priključite utikač za električnu mrežu.</li> <li>• To je normalno za automatsko odmrzavanje.</li> </ul>
Uređaj se često pokreće ili radi predugo.	<ul style="list-style-type: none"> <li>• Unutarnja ili vanjska temperatura previsoka je.</li> <li>• Uređaj je bio bez napajanja neko vrijeme.</li> <li>• Ladica ili vrata uređaja nisu dobro zatvorena.</li> <li>• Vrata/ladica su/je otvarana prečesto ili predugo.</li> <li>• Postavka temperature za odjeljak zamrzivača je preniska.</li> <li>• Brtva vrata/ladice je prljava, istrošena, napuknuta ili nepravilno postavljena.</li> <li>• Potrebna cirkulacija zraka nije osigurana.</li> </ul>	<ul style="list-style-type: none"> <li>• U tom je slučaju normalno da uređaj radi dulje.</li> <li>• Obično je potrebno 8 do 12 sati da se uređaj u potpunosti ohladi.</li> <li>• Zatvorite vrata/ladicu i pobrinite se da se uređaj nalazi na ravnoj površini i da hrana ili spremnik ne blokiraju vrata.</li> <li>• Ne otvarajte vrata/ladicu prečesto.</li> <li>• Povećavajte temperaturu dok ne dosegnete zadovoljavajuću vrijednost. Potrebno je 24 sata da se temperatura u hladnjaku stabilizira.</li> <li>• Očistite brtvu vrata/ladice ili je zamijenite u službi za korisnike.</li> <li>• Osigurajte odgovarajuću ventilaciju.</li> </ul>
Unutrašnjost hladnjaka prljava je i/ili smrdi.	<ul style="list-style-type: none"> <li>• Potrebno je očistiti unutrašnjost hladnjaka.</li> <li>• Hrana snažnog mirisa čuva se u hladnjaku.</li> </ul>	<ul style="list-style-type: none"> <li>• Očistite unutrašnjost hladnjaka.</li> <li>• Temeljito omotajte hranu.</li> </ul>

<p>U unutrašnjosti uređaja nije dovoljno hladno.</p>	<ul style="list-style-type: none"> <li>• Temperatura je postavljena na previsoku vrijednost.</li> <li>• Skladište se pretople namirnice.</li> <li>• Istodobno je pohranjeno previše hrane.</li> <li>• Namirnice su preblizu jedna drugoj.</li> <li>• Ladica ili vrata uređaja nisu dobro zatvorena.</li> <li>• Vrata/ladica su/je otvarana prečesto ili predugo.</li> </ul>	<ul style="list-style-type: none"> <li>• Resetirajte temperaturu.</li> <li>• Uvijek ohladite namirnice prije nego ih pohranite.</li> <li>• Uvijek pohranite manju količinu hrane.</li> <li>• Ostavite razmak između nekoliko namirnica kako bi zrak mogao strujati.</li> <li>• Zatvorite vrata/ladicu.</li> <li>• Ne otvarajte vrata/ladicu prečesto.</li> </ul>
<p>U unutrašnjosti uređaja je prehladno.</p>	<ul style="list-style-type: none"> <li>• Temperatura je postavljena na prenisku vrijednost.</li> <li>• Funkcija Power-Freezer aktivirana je ili predugo traje.</li> </ul>	<ul style="list-style-type: none"> <li>• Resetirajte temperaturu.</li> <li>• Isključite funkciju Power-Freezer.</li> </ul>
<p>Stvaranje vlage na unutarnjoj strani odjeljka hladnjaka.</p>	<ul style="list-style-type: none"> <li>• Okruženje je previše toplo ili previše vlažno.</li> <li>• Ladica ili vrata uređaja nisu dobro zatvorena.</li> <li>• Vrata/ladica su/je otvarana prečesto ili predugo.</li> <li>• Otvoreni su spremnici hrane ili tekućine.</li> </ul>	<ul style="list-style-type: none"> <li>• Povećajte temperaturu.</li> <li>• Zatvorite vrata/ladicu.</li> <li>• Ne otvarajte vrata/ladicu prečesto.</li> <li>• Pričekajte da se vruća hrana ohladi na sobnu temperaturu i pokrijte hranu i tekućine.</li> </ul>
<p>Vlaga se nakuplja na vanjskoj površini hladnjaka ili između vrata i ladice.</p>	<ul style="list-style-type: none"> <li>• Okruženje je previše toplo ili previše vlažno.</li> <li>• Ladica ili vrata nisu dobro zatvorena. Kondenziraju se hladan zrak u uređaju i topao zrak vani.</li> </ul>	<ul style="list-style-type: none"> <li>• Ovo je uobičajeno u vlažnoj klimi i promijenit će se kada se vlažnost smanji.</li> <li>• Pobrinite se da su vrata ili ladica dobro zatvoreni/a.</li> </ul>
<p>Mnogo leda i mraz u odjeljku zamrzivača.</p>	<ul style="list-style-type: none"> <li>• Hrana nije primjereno zapakirana.</li> <li>• Ladica ili vrata uređaja nisu dobro zatvorena.</li> <li>• Vrata/ladica su/je otvarana prečesto ili predugo.</li> <li>• Brtva vrata/ladice je prljava, istrošena, napuknuta ili nepravilno postavljena.</li> <li>• Nešto u unutrašnjosti onemogućava pravilno zatvaranje vrata/ladice.</li> </ul>	<ul style="list-style-type: none"> <li>• Uvijek dobro zapakirajte hranu.</li> <li>• Zatvorite vrata/ladicu.</li> <li>• Ne otvarajte vrata/ladicu prečesto.</li> <li>• Očistite brtve vrata/ladice ili ih zamijenite novima.</li> <li>• Premjestite police, police na vratima ili unutarnje spremnike kako bi se vrata/ladica mogla zatvoriti.</li> </ul>

Uređaj proizvodi neobične zvukove.	<ul style="list-style-type: none"> <li>• Uređaj se ne nalazi na ravnom tlu.</li> <li>• Uređaj dodiruje neki predmet u svojoj okolini.</li> </ul>	<ul style="list-style-type: none"> <li>• Podesite nožice za niveliranje uređaja.</li> <li>• Uklonite predmete oko uređaja.</li> </ul>
Čuje se blagi zvuk, sličan tekućoj vodi.	<ul style="list-style-type: none"> <li>• Ovo je normalno.</li> </ul>	<ul style="list-style-type: none"> <li>• -</li> </ul>
Čut ćete zvučni signal alarma.	<ul style="list-style-type: none"> <li>• Otvorena su vrata odjeljka za skladištenje u hladnjaku.</li> </ul>	<ul style="list-style-type: none"> <li>• Zatvorite vrata ili ručno utišajte alarm.</li> </ul>
Čut ćete slabo zujanje.	<ul style="list-style-type: none"> <li>• Radi sustav za sprječavanje kondenzacije.</li> </ul>	<ul style="list-style-type: none"> <li>• Time se sprječava kondenzacija i to je normalna pojava.</li> </ul>
Unutarnji sustav osvjetljenja ili rashlađivanja ne radi.	<ul style="list-style-type: none"> <li>• Utikač za električnu mrežu nije utaknut u utičnicu električne mreže.</li> <li>• Napajanje nije potpuno ispravno.</li> <li>• LED žarulja neispravna je.</li> </ul>	<ul style="list-style-type: none"> <li>• Priključite utikač za električnu mrežu.</li> <li>• Provjerite dovod električne energije u prostoriju. Nazovite lokalnu tvrtku za električnu energiju!</li> <li>• Nazovite službu radi promjene žarulje.</li> </ul>
Bočne strane ormarića i trake vrata zagrijavaju se.	<ul style="list-style-type: none"> <li>• Ovo je normalno.</li> </ul>	<ul style="list-style-type: none"> <li>• -</li> </ul>

## 9.2 Prekid napajanja

U slučaju nestanka struje, hrana bi trebala ostati hladna oko 12 sati. Slijedite ove savjete tijekom dužeg prekida napajanja, posebice ljeti:

- ▶ Otvarajte vrata/ladicu što je rjeđe moguće.
- ▶ Ne stavljajte dodatnu hranu u uređaj tijekom prekida napajanja.
- ▶ Ako ste prethodno obaviješteni o prekidu napajanja, a prekid traje dulje od 12 sati, napravite malo leda i stavite ga u spremnik u gornjem dijelu odjeljka hladnjaka.
- ▶ Odmah nakon prekida napajanja potrebno je pregledati namirnice.
- ▶ Kako temperatura u hladnjaku raste tijekom prekida napajanja ili drugog kvara, smanjuje se razdoblje skladištenja i jestivost hrane. Hrana koja se odmrzne treba se konzumirati ili skuhati i ponovno zamrznuti (ako je primjereno) kako bi se spriječili rizici po zdravlje.



### Obavijest: Funkcija memorije tijekom prekida napajanja

Nakon povratka napajanja, uređaj nastavlja raditi na postavkama namještenima prije prekida napajanja.

- ▶ Obratite se službi za tehničku pomoć putem našeg web-mjesta:

<https://corporate.haier-europe.com/en/>

U odjeljku „web-mjesto“ odaberite robnu marku svojeg proizvoda i svoju državu. Preusmjerit će vas se na konkretno web-mjesto gdje možete pronaći telefonski broj i obrazac za obraćanje službi za tehničku pomoć

## 10.1 Raspakiranje



### UPOZORENJE!

- ▶ Uređaj je težak. Njime uvijek moraju rukovati barem dvije osobe.
- ▶ Držite sav ambalažni materijal izvan dohvata djece i zbrinite ga na ekološki prihvatljiv način.
- ▶ Izvadite uređaj iz pakiranja.
- ▶ Uklonite sav ambalažni materijal.

## 10.2 Uvjeti u okolini

Sobna temperatura mora biti stalno između 10 °C i 43 °C jer može utjecati na temperaturu unutar uređaja i njegovu potrošnju energije. Ne ugrađujte uređaj blizu drugih uređaja koji zrače toplinu (pećnice, hladnjaci) bez izolacije.

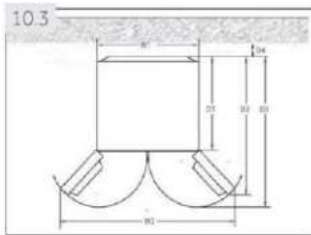

## 10.3 Potreban prostor

Potreban prostor za otvaranje vrata (sl. 10.3):

Širina u mm		Dubina u mm			Udaljenost do zida u mm
Š1	Š2	D1	D2	D3	D4
700	1188	600	887	966	100

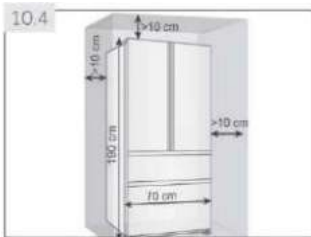

## 10.4 Poprečni presjek ventilacijskog otvora

Kako bi se postigla dostatna ventilacija uređaja iz sigurnosnih razloga, moraju se poštivati informacije o potrebnom poprečnom presjeku ventilacijskih otvora (slika 10.5).

Za samostojeći uređaj: ovaj rashladni uređaj nije namijenjen za upotrebu kao ugradbeni uređaj

### 10.5 Poravnavanje uređaja

Uređaj treba postaviti na ravnu i čvrstu površinu.

1. Malo nagnite uređaj unatrag (sl. 10.5).
2. Podesite nožice na željenu razinu.
3. Stabilnost se može provjeriti naizmjeničnim udarcima po dijagonalama. Uređaj se smije ljuljati u jednakoj mjeri u oba smjera. U suprotnom se može iskriviti okvir, što može dovesti do propuštanja brtvi na vratima. Mali otklon unatrag olakšava zatvaranje vrata.

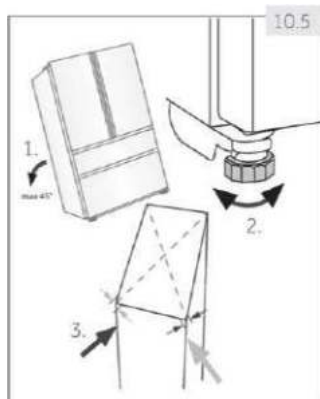

### 10.6 Fino namještanje vrata

Ako vrata nisu na nivelirana, ta se neusklađenost može otkloniti na sljedeći način:

#### 10.6.1 upotrebom podesivih nožica

Zakrenite podesivu nožicu u skladu sa smjerom strelice I (sl. 10.6. -1) kako biste je okrenuli prema gore ili dolje.

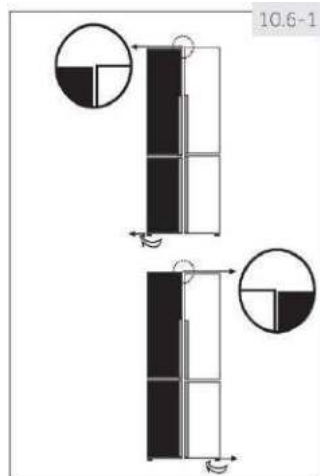

#### 10.6.2 Upotreba odstoynika

- ▶ Otvorite gornja vrata i podignite ih.
- ▶ Pažljivo rukom pričvrstite odstoynik (isporučen u vrećici s priborom) u bijeli plastični prsten srednje šarke ili pomoću alata kao što su klješta (slika 10.6-2). Nemojte ogrebat i oštetiti vrata.

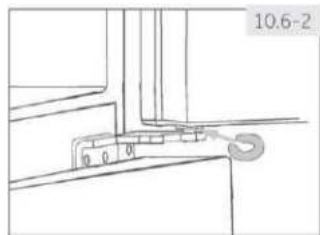

### Obavijest: Niveliranje

Tijekom buduće upotrebe vrata mogu biti neujednačena zbog težine pohranjene hrane. U tom slučaju izvršite podešavanje u skladu s gore navedenim metodama.

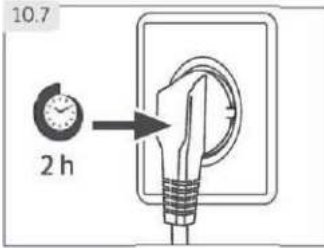

### 10.7 Vrijeme čekanja

Ulje za podmazivanje bez održavanja nalazi se u kapsuli kompresora. Ovo ulje može proći kroz zatvoreni sustav cijevi tijekom transporta u nagnutom položaju. Prije spajanja uređaja na napajanje pričekajte 2 sata (slika 10.7) kako bi se ulje vratilo u kapsulu.

### 10.8 Spajanje električnih priključaka

**Prije svakog spajanja provjerite:**

- ▶ Jesu li napajanje, utičnica i osigurač u skladu s natpisnom pločicom.
- ▶ Je li utičnica uzemljena i da nema produžnog kabela s više utikača.
- ▶ Jesu li utikač i utičnica strogo usklađeni.

Spojite utikač na propisno ugrađenu utičnicu za kućanstvo.



### UPOZORENJE!

Kako biste izbjegli opasnosti, oštećeni kabel napajanja mora zamijeniti služba za korisnike (pogledajte jamstveni list).

Pri postavljanju uređaja pazite da se kabel za napajanje ne zaglavi ili ošteti.

Ne postavljajte više prijenosnih utičnica ili prijenosnih napajanja na stražnju stranu uređaja.



Pazite da ne izazovete požar paljenjem zapaljivog materijala.

- prošireni umjereni: „ovaj je rashladni uređaj namijenjen upotrebi pri temperaturama okoline od 10 °C do 32 °C“;
- umjereni: ovaj je rashladni uređaj namijenjen upotrebi pri temperaturama okoline od 16 °C do 32 °C“;
- suptropski: ovaj je rashladni uređaj namijenjen upotrebi pri temperaturama okoline od 16 °C do 38 °C“;
- tropski: ovaj je rashladni uređaj namijenjen upotrebi pri temperaturama okoline od 16 °C do 43 °C“;



### 11.1 Podaci o proizvodu

Zaštitni znak	Haier	
Identifikacijska oznaka modela	HB15FPAA/ HB17FPAA FD15FPAA HB16FMAA	HFR5719ENMG/ HFR5719ENMP HFR5719ENPB
Kategorija modela	Hladnjak-zamrzivač	
Razred energetske učinkovitosti	F	E
Godišnja potrošnja energije (kWh godišnje) <sup>(1)</sup>	371	298
Zapremnina hlađenja (L)	306	306
Zapremnina zamrzavanja (L)****	140	140
Ocjena u zvjezdicama		
Temperatura ostalih odjeljaka > 14 °C	Nije primjenjivo	
Sustav bez zamrzavanja	Da	
Vrijeme porasta temperature (h)	12	12
Kapacitet zamrzavanja (kg / 24 h)	9	10
Klimatski razred	SN/N/ST/T	
Ovaj je uređaj namijenjen za upotrebu na temperaturi okoline između 10 °C i 43 °C.		
Razred emisije buke i emisije akustične buke u zraku (db(A) re 1 pW)	C (38)	C (37)
Vrsta konstrukcije	Samostojeća	

<sup>1)</sup> na temelju standardnih rezultata ispitivanja tijekom 24 sata.

Stvarna potrošnja energije ovisi o tome kako se uređaj koristi i gdje se nalazi.

### 11.2 Dodatni tehnički podaci

Ukupna zapremina (L)	446	446
Napon / frekvencija	220 - 240 V ~/ 50 Hz	
Ulazna snaga (W)	120	
Ulazna struja (A)	1,5	
Glavni osigurač (A)	16	
Rashladno sredstvo / količina	HB15FPAAA/HB17FPAA/FD15FPAA HFR5719ENMG/HFR5719ENMP/HFR5719ENPB	R600a / 65g R600a / 62g
Mjere (D/Š/V u mm)	675 x 700 x 1900	

### 11.3 Standardi i direktive

Proizvod udovoljava zahtjevima svih primjenjivih direktiva EZ-a i UKCA-a s odgovarajućim usklađenim standardima na temelju kojih se dobivaju oznake CE i UKCA.

Preporučujemo službu za korisnike tvrtke Haier i korištenje originalnih rezervnih dijelova.

Ako imate problema s uređajem, prvo pogledajte odjeljak RJEŠAVANJE PROBLEMA.

Ako tamo ne možete pronaći rješenje, obratite se

- ▶ vašem lokalnom distributeru ili
- ▶ u području za servis i podršku na web-mjestu [www.haier.com](http://www.haier.com) potražite telefonske brojeve i česta pitanja - tamo možete aktivirati zahtjev za servisom.

Da biste stupili u kontakt s našim servisom, provjerite jesu li vam dostupni sljedeći podaci.

Te ćete podatke pronaći na nazivnoj pločici.

Model \_\_\_\_\_ Serijski broj \_\_\_\_\_

Također provjerite jamstveni list isporučen s proizvodom u slučaju da imate jamstvo.

Imate li opće poslovne upite, u nastavku ćete pronaći naše adrese u Europi:

#### ▶ DOSTUPNOST REZERVNIH DIJELOVA

„Termostati, senzori temperature, tiskane pločice i svjetlosni izvori dostupni su u razdoblju od barem sedam godina nakon plasiranja posljednje jedinice modela na tržište.

Ručke vrata, šarke, police i košare dostupne su barem sedam godina, a brtve vrata barem 10 godina nakon plasiranja posljednje jedinice modela na tržište.

#### ▶ JAMSTVO

Minimalno trajanje jamstva: 2 godine za države članice EU, 3 godine za Tursku, 1 godinu za Ujedinjeno Kraljevstvo, 1 godinu za Rusiju, 3 godine za Švedsku, 2 godine za Srbiju, 5 godina za Norvešku, 1 godinu za Maroko, 6 mjeseci za Alžir, dok za Tunis nema pravnog jamstva.

Europske adrese tvrtke Haier

Država*	Poštanska adresa	Država*	Poštanska adresa
Italija	Haier Europe Trading SRL Via De Cristoforis, 12 21100 Verese ITALIJA	Francuska	Haier France SAS 3-5 rue des Graviers 92200 Neuilly sur Seine FRANCUSKA
Španjolska Portugal	Haier Iberia SL Pg. Garcia Faria, 49-51 08019 Barcelona ŠPANJOLSKA	Belgija-FR Belgija-NL Nizozemska Luksemburg	Haier Benelux SA Anderlecht Route de Lennik 451 BELGIJA
Njemačka Austrija	Haier Deutschland GmbH Hewlett-Packard-Str. 4. D-61352 Bad Homburg NJEMAČKA	Poljska Češka Mađarska Grčka Rumunjska Rusija	Haier Poland Sp. zo.o. Al. Jerozolimskie 181B 02-222 Warszawa POLJSKA
Ujedinjeno Kraljevstvo	Haier Appliances UK Co. Ltd. One Crown Square Church Street East Woking, Surrey, GU21 6HR UK		

- ▶ Dodatne informacije o proizvodu možete pronaći na adresi <https://eprel.ec.europa.eu/> ili skeniranjem QR koda s energetske naljepnice isporučene s uređajem





**Haier**