

---

# Frigorifero per uso domestico - Manuale

- Leggere attentamente il manuale prima dell'uso.
- Please properly save this Manual for future reference.

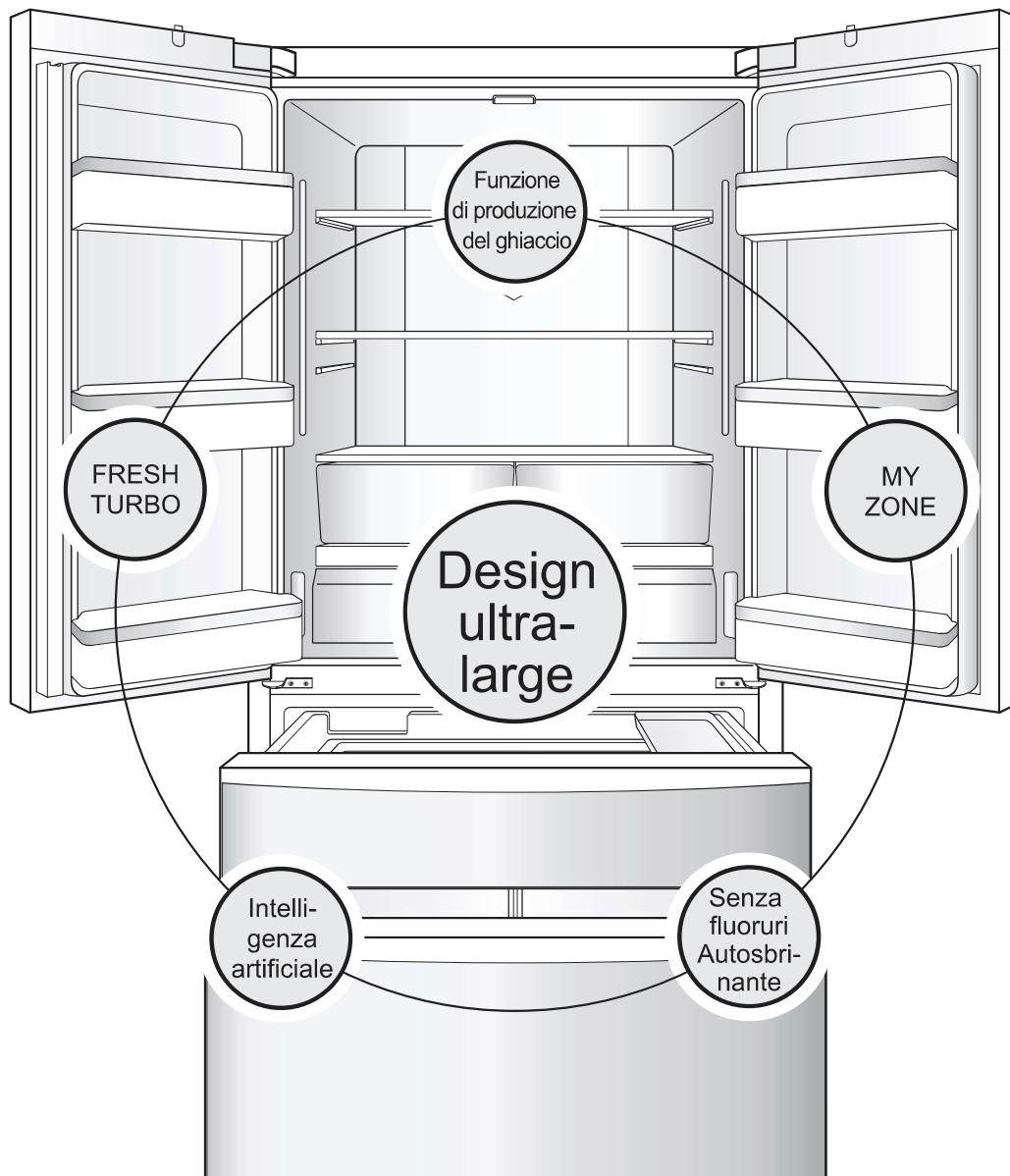

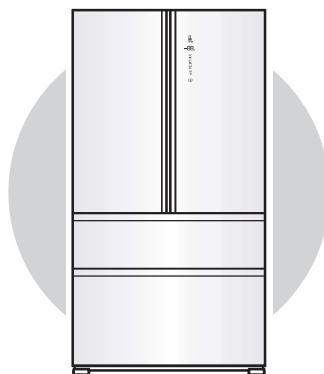

---

### **Funzione di produzione del ghiaccio**

Dispositivo automatico interno per la produzione di cubetti di ghiaccio secondo le preferenze dell'utente.

---

### **Doppio sistema di raffreddamento**

Compressore e condensatore, ventola di dissipazione termica, buon effetto di raffreddamento, risparmio energetico e rispetto dell'ambiente, oltre ovviamente a una qualità affidabile

---

### **Sbrinamento e pre-raffreddamento automatico**

Questa funzione permette di stabilire la temperatura all'interno del frigorifero prima dello sbrinamento automatico e di pre-raffreddarlo in modo che le temperature di pre- e post-sbrinamento non presentino variazioni marcate, contribuendo a preservare la freschezza degli alimenti.

---

### **Intelligenza artificiale**

Non occorre alcun intervento da parte dell'utente: il frigorifero dispone di una regolazione automatica che assicura un effetto refrigerante ottimale in base alle sue temperature interne e alle condizioni di temperatura ambiente.

---

### **Design capiente e lussuoso**

Frigorifero e congelatore di grande capacità.

Lussuoso design interno ed esterno.

---

### **Illuminazione posteriore a LED sull'intera larghezza**

Sorgente luminosa stabile e brillante per un'illuminazione senza zone d'ombra.

---

### **MY ZONE**

Controlli indipendenti di precisione della temperatura e ampio intervallo di temperature per assicurare una zona di freschezza biologica.

---

### **Rack sull'intera larghezza**

Rack con configurazioni sull'intera larghezza, più pratico per riporre ed estrarre gli alimenti.

---

### **Display a LED**

Allarme di porta aperta, pulsanti touch e display a LED.

---

### **FRESCO TURBO**

L'uso di una tecnologia tridimensionale per il mantenimento della freschezza permette di prolungare il tempo per cui frutta e ortaggi rimangono freschi.

*Il non plus ultra per conservare la freschezza proveniente da tutto il mondo e gustare sapori di ogni latitudine*

## **ASSAPORARE LA FRESCHEZZA**

*Per consentire agli utenti di realizzare esattamente lo stile di vita che desiderano, Haier ha dotato ciascuna delle sue categorie di prodotti per uso domestico di concetti all'avanguardia.* Questo prodotto offre precisamente la freschezza dei sapori.

Il modello HB25FSSAAA è un frigorifero French Door per uso domestico.

Leggere attentamente il presente manuale per un uso sicuro e confortevole del prodotto. Per un uso sicuro del prodotto, leggere attentamente le istruzioni di sicurezza prima di utilizzarlo.

# Sommario

---

<b>Istruzioni di sicurezza</b>	<b>4</b>	<b>Uso degli scomparti di refrigerazione e relative precauzioni</b>	<b>18</b>
<b>Procedure di preparazione prima dell'uso del prodotto</b>	<b>9</b>	Zone consigliate per i vari alimenti	18
<b>Nome dei componenti dei gruppi del prodotto</b>	<b>10</b>	Uso dei cassetti MY ZONE	18
<b>Procedure di preparazione preliminari all'uso del prodotto</b>	<b>11</b>	Precauzioni relative agli alimenti refrigerati	19
<b>Istruzioni relative alle principali funzioni del prodotto</b>	<b>12</b>	<b>Uso degli scomparti del congelatore e relative precauzioni</b>	<b>20</b>
Pannello di controllo	12	Precauzioni relative agli alimenti congelati	20
1. Impostazione della temperatura del frigorifero	13	Suggerimenti per l'uso del frigorifero	21
2. Impostazione della temperatura del congelatore	13	Precauzioni relative all'uso per il risparmio energetico	21
3. Impostazioni delle funzioni e disattivazione della funzione MY ZONE	13	Collegamento alla rete idrica	21
4. Impostazione della funzione congelamento super	14	Montaggio del filtro dell'acqua	21
5. Impostazione della funzione Intelligenza artificiale	14	<b>Pulizia e uso del dispositivo per la produzione del ghiaccio</b>	<b>22</b>
6. Impostazione della funzione di attivazione e disattivazione del dispositivo di produzione del ghiaccio	15	Pulizia della vaschetta dei cubetti di ghiaccio	22
7. Impostazione della funzione Vacanza	15	Precauzioni per l'uso del dispositivo per la produzione del ghiaccio	22
8. Impostazione della funzione di blocco/sblocco	16	<b>Manutenzione giornaliera del prodotto</b>	<b>23</b>
9. Funzione di allarme per porta aperta	16	Pulizia del frigorifero	23
10. Funzione di memoria delle interruzioni dell'alimentazione	16	Smontaggio e pulizia dei componenti	23
11. Aumento dello spazio per riporre gli alimenti	17	Trasporto del frigorifero	26
		Filtro dell'acqua	26
		<b>Per eventuali quesiti, partire di qui!</b>	<b>27</b>
		(Per rispondere a eventuali quesiti sul frigorifero, verificare anzitutto il contenuto di questo capitolo.)	
		<b>Scheda prodotto (EU 1060/2010)</b>	<b>30</b>

## Istruzioni di sicurezza

---



### AVVERTENZA!

#### Prima di iniziare a usare il dispositivo

Verificare che non vi siano danni verificatisi in fase di trasporto.

Rimuovere completamente l'imballaggio e tenere fuori dalla portata dei bambini.

Attendere almeno due ore (sei ore per il congelatore verticale) prima di installare l'apparecchio, per garantire che il circuito del refrigerante sia completamente operativo. Spostare sempre il dispositivo in due persone, dato che è molto pesante.

#### Installazione

- L'apparecchiatura dovrebbe essere collocata in un luogo ben ventilato. Verificare che vi sia uno spazio di almeno 10 cm sopra e intorno al dispositivo.
- **AVVERTENZA:** Mantenere le aperture di ventilazione, nell'apparecchio o nella struttura da incasso, libere da ostruzioni. Non mettere mai il dispositivo in un'area umida o in una posizione in cui potrebbe essere spruzzato con acqua. Pulire e asciugare gli schizzi di acqua e le macchie con un panno soffice e pulito.
- Non installare il dispositivo direttamente esposto alla luce del sole o vicino a sorgenti di alimentazione (ad esempio: stufe, riscaldatori).
- Installare e livellare il dispositivo in un'area adatta per le sue dimensioni e per il suo uso.
- Verificare che le informazioni elettriche sulla targhetta elettrica siano in linea con l'alimentazione disponibile. In caso contrario, contattare un elettricista.
- Il dispositivo funziona con una sorgente di alimentazione di questo tipo: 220-240 VAC/50 Hz. Delle fluttuazioni di corrente anomale potrebbero impedire l'avvio del dispositivo o danneggiare il controllo della temperatura o il compressore; si potrebbero anche sentire dei rumori anomali in fase di funzionamento. In questo caso è opportuno montare un regolatore automatico.
- Non usare ciabatte e prolunghe.

- **AVVERTENZA:** Non posizionare prese multiple portatili o alimentatori portatili sul retro dell'apparecchio.
- **AVVERTENZA:** Quando si posiziona l'apparecchio, assicurarsi che il cavo di alimentazione non sia intrappolato o danneggiato.
- Non inciampare sul cavo di alimentazione.
- Servirsi di una presa con messa a terra separata per l'alimentazione che sia facilmente accessibile. L'apparecchiatura deve disporre di una messa a terra.
- Unicamente per il Regno Unito: Il cavo di alimentazione del dispositivo è dotato di una presa a 3 poli (con messa a terra), adatta per una normale presa a 3 poli (con messa a terra). Non tagliare o smontare mai il terzo polo (messa a terra). Dopo aver installato il dispositivo, la presa dovrebbe essere accessibile.
- **AVVERTENZA:** Non danneggiare il circuito refrigerante.



### AVVERTENZA!

#### Uso quotidiano

- Questa apparecchiatura può essere usata da bambini a partire dagli 8 anni di età ed oltre e da persone con ridotte capacità fisiche, sensoriali o mentali o con scarsa esperienza o conoscenza sull'uso dell'apparecchiatura, solamente se sorvegliati o se sono stati istruiti relativamente all'uso sicuro dell'apparecchiatura stessa e se ne hanno compreso i rischi.
- I bambini non devono giocare con l'apparecchiatura.
- I bambini di età compresa tra i 3 e gli 8 anni possono caricarlo e scaricarlo, ma non possono pulire o installare gli apparecchi di refrigerazione.
- Tenere i bambini di età inferiore ai 3 anni lontano dal dispositivo a meno che non siano sotto costante supervisione.
- La pulizia e gli interventi di manutenzione non devono essere eseguiti dai bambini senza supervisione.





## AVVERTENZA!

- Il dispositivo va collocato in modo tale che la presa resti accessibile.
- Se gas freddo o altri gas infiammabili perdono nelle immediate vicinanze del dispositivo, disattivare la valvola del gas che perde, aprire porte e finestre e non scollegare o collegare il cavo di alimentazione dell'apparecchiatura o di qualsiasi altro dispositivo.
- Si prega di notare che il prodotto funziona a una temperatura compresa fra i 10 e i 43 °C. Il congelatore a pozzetto è adatto per l'uso in ambienti non riscaldati ed edifici esterno a non meno di - 12 °C. Il dispositivo potrebbe non funzionare correttamente se viene lasciato a lungo a temperature superiori o inferiori all'intervallo indicato.  
Non posizionare articoli instabili (oggetti pesanti, contenitori pieni d'acqua) sopra il freezer/frigo, per evitare lesioni personali causate da caduta o scosse elettriche causate dal contatto con l'acqua.  
Non tirare le mensole sulla porta. La porta si potrebbe inclinare, il ripiano bottiglie si potrebbe togliere e il dispositivo potrebbe traballare.
- Aprire e chiudere le porte servendosi unicamente delle maniglie. Lo spazio fra le porte e l'armadietto è molto stretto. Non mettere le mani in queste zone per evitare di pizzicarsi le dita. Aprire o chiudere gli sportelli del freezer/frigo solo quando non ci sono bambini nella zona di movimento delle porte.
- Non conservare mai birra, liquidi o bevande in bottiglia o in lattina (oltre alle bevande alcoliche ad alta percentuale) e in particolare bevande gassate nel congelatore, poiché queste scoppierebbero durante il congelamento.
- Non stoccare sostanze esplosive quali ad esempio aerosol con propellente infiammabile in questo dispositivo.
- Non conservare medicine, batteri o agenti chimici all'interno del dispositivo. Questo dispositivo è un elettrodomestico. Consigliamo di non conservare materiali che richiedono temperature particolarmente rigide.

Controllare le condizioni degli alimenti se all'interno del congelatore vi è stato un aumento della temperatura.

Non impostare temperature inutilmente basse all'interno dello scomparto freezer/frigo (cantinetta vino). Con impostazioni elevate si potrebbero avere temperature basse.

Attenzione: Le bottiglie possono esplodere. Non toccare alimenti congelati con le mani bagnate (indossare i guanti). In particolare non mangiare i ghiaccioli subito dopo averli estratti dallo scomparto del congelatore.

Sussiste il rischio di congelamento o di formazione di vesciche da freddo. **PRIMO soccorso:** mettere immediatamente sotto acqua fredda corrente. Non tirare via!

Non toccare la superficie interna dello scomparto del congelatore (cantinetta vino) mentre è in funzione, in particolare con le mani bagnate, dato che le mani si potrebbero congelare sulla superficie.

Scollegare il dispositivo in caso di interruzione di corrente o prima delle operazioni di pulizia.

Lasciar passare almeno 7 minuti prima di riavviare il dispositivo, dato che operazioni di avvio frequenti potrebbero danneggiare il compressore.

**AVVERTENZA:** Non utilizzare apparecchiature elettriche all'interno degli scomparti di conservazione degli alimenti, a eccezione di quelli consigliati dal costruttore.



## AVVERTENZA!

### Informazioni sul gas refrigerante

Il dispositivo contiene il refrigerante infiammabile ISOBUTANO (R600a). Verificare che il circuito del refrigerante non si sia danneggiato in fase di trasporto o installazione. Le perdite di refrigerante possono causare lesioni agli occhi o rischi di incendio. Qualora si siano verificati dei danni, tenere lontano dalle fonti di fuoco libero, ventilare bene la stanza, non collegare o scollegare i cavi di alimentazione del dispositivo o di qualsiasi altro dispositivo. Informare l'assistenza clienti.



### AVVERTENZA!

- Qualora gli occhi entrino in contatto col refrigerante, risciacquare immediatamente sotto all'acqua corrente e chiamare immediatamente un medico oculista.

AVVERTENZA: Il sistema di refrigerazione è sotto alta pressione. Non manometterlo. Poiché sono utilizzati refrigeranti infiammabili, installare, maneggiare e riparare l'apparecchio seguendo rigorosamente le istruzioni e contattare un addetto o il nostro servizio post-vendita per smaltire l'apparecchio.



### AVVERTENZA!

#### Uso previsto

L'apparecchiatura è stata pensata per essere usata in casa e in applicazioni simili, quali ad esempio

- cucine per il personale in negozi, uffici e altri ambienti di lavoro; - fattorie e clienti di hotel, motel e altri ambienti residenziali;
- ambienti tipo bed and breakfast;
- catering e usi simili non al fine di vendita.
- Qualora il dispositivo non venga usato a lungo e non si usi la funzione Holiday oppure la funzione spento per il frigorifero/freezer: - Estrarre gli alimenti. - Togliere il cavo di alimentazione. - Svuotare e pulire il serbatoio - Pulire il dispositivo secondo quanto descritto più sopra. - Tenere aperte le porte per evitare la formazione di cattivi odori all'interno.
- Per garantire la conservazione sicura di alimenti o vino, si prega di osservare queste istruzioni per l'uso. L'apparecchio deve essere pulito almeno una volta ogni quattro settimane (non valido per la cantinetta) per una buona manutenzione e per prevenire cattivi odori degli alimenti in esso conservati. Tenere sempre pulita la guarnizione della porta.

(1) Pulire l'interno e l'esterno del frigorifero, compresa la guarnizione della porta, il ripiano della porta, i ripiani in vetro, i cassetti e così via, con un asciugamano morbido o una spugna immersa in acqua tiepida (è possibile aggiungere un detergente neutro).

(2) In caso di fuoriuscita accidentale di liquidi, tutti i componenti contaminati devono essere rimossi e messi sotto l'acqua corrente. Dopo il lavaggio, asciugare.

(3) Se si rovescia della crema (come la panna, il gelato sciolto), rimuovere tutte le parti sporche, metterle nell'acqua calda a circa 40 ° C per un po' di tempo, quindi risciacquare con acqua corrente, asciugare e rimetterle in il frigo/freezer.

(4) Nel caso in cui una piccola parte o un componente si infili all'interno del frigorifero (tra ripiani o cassetti), utilizzare una piccola spazzola morbida per rimuoverli. Se non è stato possibile raggiungere il pezzo, contattare il servizio Haier.

- Per evitare la contaminazione del cibo (non valido per la cantinetta), si prega di rispettare le seguenti istruzioni: - L'apertura della porta per lunghi periodi può causare un notevole aumento della temperatura negli scomparti dell'apparecchio. - Pulire regolarmente le superfici che possono venire a contatto con cibo e i sistemi di drenaggio accessibili. - Pulire i serbatoi dell'acqua se non sono stati utilizzati per 48 ore; lavare l'impianto idrico collegato a una rete idrica se l'acqua non è stata aspirata per 5 giorni. - Conservare la carne cruda e il pesce in contenitori adatti nel frigorifero/congelatore, in modo che non vengano a contatto o gocciolino su altri alimenti. Per garantire la conservazione sicura dei prodotti alimentari, cibo istantaneo e carne/pesce crudi devono essere conservati separatamente.

- 
- Scomparti a due stelle per alimenti sono adatti per conservare cibi pre-congelati, conservare o preparare gelati e produrre cu-betti di ghiaccio.
  - Gli scomparti a una, due e tre stelle non sono adatti per il congelamento di alimenti freschi.
  - Se l'apparecchio di refrigerazione viene lasciato vuoto per lunghi periodi, spegnere, scongelare, pulire, asciugare e lasciare lo sportello aperto per evitare lo sviluppo di muffa all'interno dell'apparecchio.
  - I dettagli sulla parte migliore del comparto dell'apparecchio in cui conservare specifici tipi di alimenti, considerando la distribuzione della temperatura che può essere presente nei diversi scomparti dell'apparecchio, si trovano nell'altra parte del manuale.

## Corretto smaltimento del prodotto (ri i uti elettrici ed elettronici)



(Applicabile nei Paesi con sistemi di raccolta differenziata)

Il simbolo riportato sul prodotto, sugli accessori

o sulla documentazione indica che il prodotto e i relativi accessori elettronici (quali caricabatterie, cuffi a e cavo USB) non devono essere smaltiti con altri rifiuti al termine del ciclo di vita. Per evitare eventuali danni all'ambiente o alla salute causati dallo smaltimento dei rifiuti non corretto, si invita l'utente a separare il prodotto e i suddetti accessori da altri tipi di rifiuti, conferendoli ai soggetti autorizzati secondo le normative locali.

Gli utenti domestici sono invitati a contattare il rivenditore presso il quale è stato acquistato il prodotto o l'autorità competente per tutte le informazioni relative alla raccolta differenziata di questo tipo di materiali.

Gli utenti professionali (imprese e professionisti) sono invitati a contattare il proprio fornitore e verificare i termini e le condizioni del contratto di acquisto. Questo prodotto e i relativi accessori elettronici non devono essere smaltiti unitamente ad altri rifiuti commerciali.

Quando si sostituiscono gli elettrodomestici vecchi con unità nuove, i punti di vendita al dettaglio sono tenuti per legge, come minimo, a ritirare e smaltire gratuitamente gli apparecchi vecchi dei clienti.



## AVVERTENZA!

### **Rischio di lesione o soffocamento!**

I refrigeranti e i gas vanno smaltiti in modo professionale. Verificare che i tubi del circuito refrigerante non si siano danneggiati prima di smaltirli in modo adeguato. Scollegare il dispositivo dalla presa di corrente. Tagliare il cavo di rete e smaltirlo. Togliere i vassoi e i cassetti, oltre che il lucchetto e le guarnizioni della porta al fine di evitare che i bambini e gli animali domestici rimangano intrappolati all'interno del dispositivo.



# Procedure di preparazione prima dell'uso del prodotto

## 1 Rimozione di tutti i componenti di imballaggio

Occorre rimuovere anche la base in schiuma e il nastro adesivo utilizzato per trattenere gli accessori.

I due distanziali posti sotto le porte, devono essere rimossi prima di utilizzare l'apparecchio. I due distanziali hanno il solo scopo di proteggere il prodotto durante il trasporto.

## 2 Conteggio degli accessori in dotazione e controllo dei dati

Verificare gli articoli presenti nell'imballo a fronte dei dati di dettaglio riportati nella distinta di spedizione. In caso di discrepanze, rivolgersi a un rappresentante delle vendite.

## 3 Collocare il frigorifero in un punto nel quale siano soddisfatte le seguenti condizioni:

- Evitare gli ambienti umidi e molto freddi
- Lasciare uno spazio sufficiente intorno al frigorifero, compresi 10 cm o più posteriormente.
- Collocare il frigorifero su una superficie piana e solida. Se si rende necessario un imballaggio, selezionare un'imbottitura liscia, dura e non infiammabile. Se il frigorifero risulta leggermente instabile, agire sui suoi piedi regolabili anteriori (neri):

- Ruotarli in senso orario per sollevare il frigorifero.
- Ruotarli in senso antiorario per abbassare il frigorifero.



Per evitare che il frigorifero si sposti in avanti durante l'uso, agire sui piedi regolabili in modo da portarli pienamente a contatto con il pavimento, bloccando così in posizione il frigorifero.

## 4 Pulire prima dell'uso

(Per il metodo di pulizia, vedere la voce Pulizia del frigorifero a pagina 21)

## 5 Assestamento

Una volta posizionato, messo in bolla e pulito il frigorifero, non accenderlo. Lasciarlo assestare per almeno 5 ore, quindi accenderlo per accertarsi che funzioni normalmente.

## 6 Rimozione della pellicola

Prima di utilizzare il frigorifero, staccare le pellicole trasparenti applicate al pannello laterale, per non influire negativamente sul normale raffreddamento e sul consumo energetico dell'apparecchio.

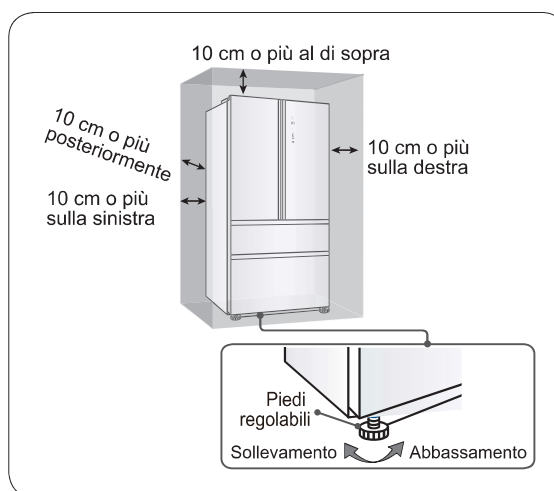
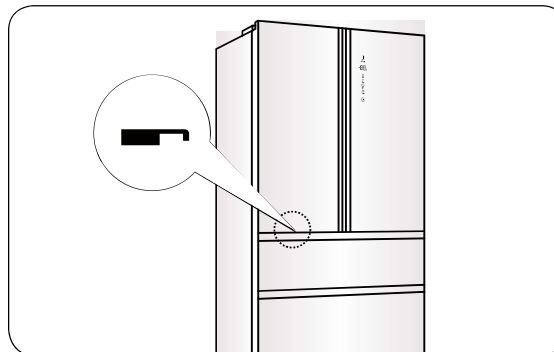

## Nome dei componenti dei gruppi del prodotto

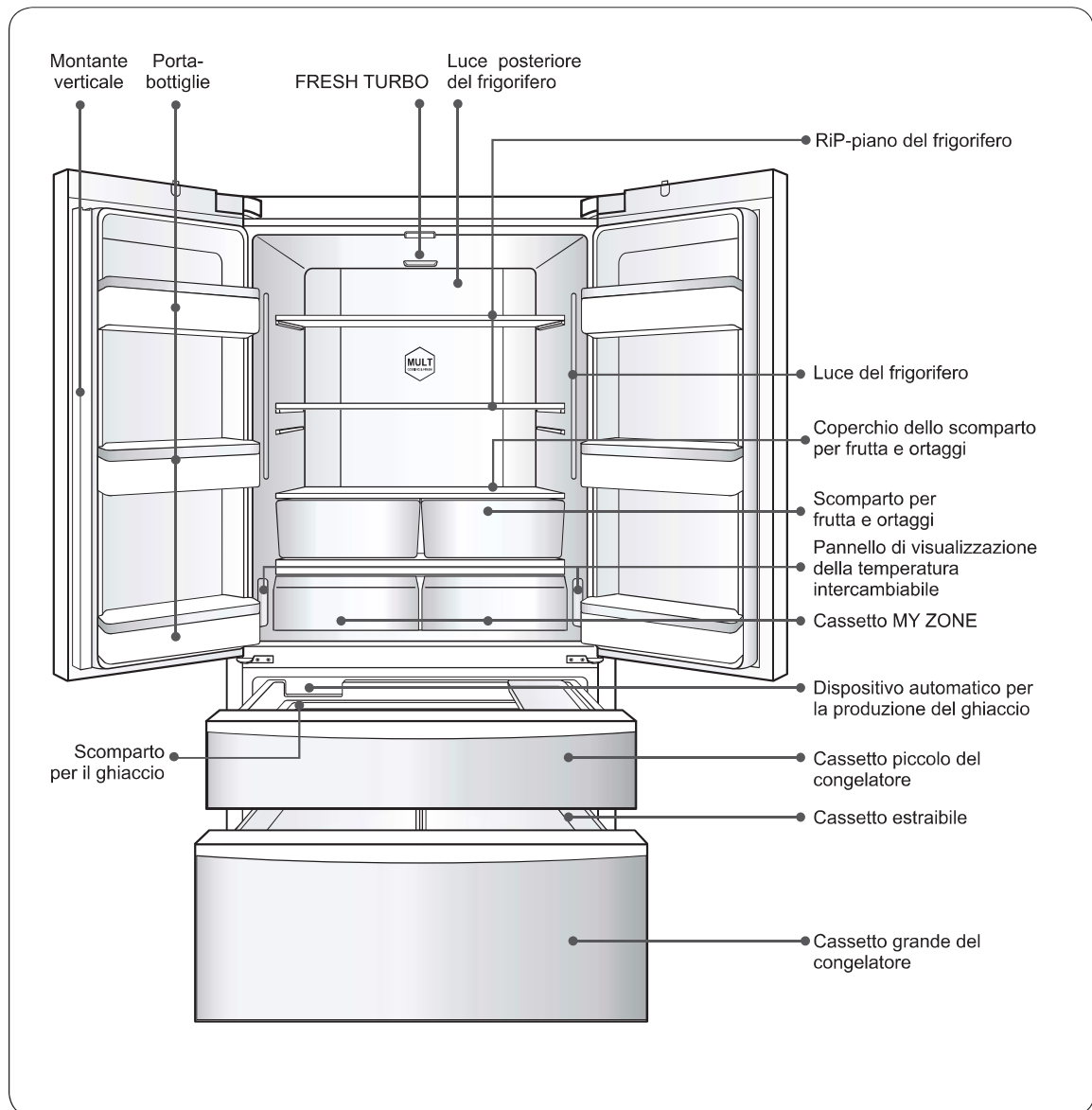

### Suggerimento:

se si varia l'impostazione della temperatura, occorre un certo tempo affinché la temperatura interna raggiunga l'equilibrio. Il tempo dipende inoltre dalla variazione dell'impostazione della temperatura, dalla temperatura ambiente, dalla frequenza di apertura delle porte, dalla quantità di alimenti riposti nel frigorifero e così via.

# Procedure di preparazione preliminari all'uso del prodotto

---

## 1 Accensione

All'accensione, la temperatura è lontana dai valori effettivi di refrigerazione e congelazione. Quando il frigorifero viene acceso, per la temperatura di refrigerazione è impostato il valore di 5 °C, mentre per quella di congelazione il valore di -18 °C, e il pulsante è sbloccato. Per l'ingresso dell'acqua è impostato un tempo di 10 secondi.

## 2 Il frigorifero è dotato di una funzione di memoria di spegnimento

Dopo la prima accensione, la macchina funziona sulla base delle impostazioni memorizzate al momento dell'ultimo spegnimento.

(Per informazioni dettagliate, vedere la voce "Memoria di spegnimento" a pagina 14).

## 3 Selezionare la modalità di funzionamento del frigorifero

È possibile che occorra scegliere una delle seguenti due modalità di impostazione del frigorifero:

### Modalità Intelligenza artificiale

Nella modalità Intelligenza artificiale lo scomparto frigorifero interno può essere regolato automaticamente su una temperatura adatta alla conservazione degli alimenti. Se non vi sono requisiti particolari, si consiglia di utilizzare la modalità Intelligenza artificiale

(Per i metodi di impostazione specifici fare riferimento alla voce "Impostazione della funzione Intelligenza artificiale" a pagina 12).

### Modalità di regolazione manuale

Se si desidera regolare manualmente la temperatura del frigorifero per conservare un alimento specifico è possibile utilizzare un apposito pulsante di regolazione.

(Per i metodi di impostazione specifici fare riferimento alle voci "Impostazione della temperatura di refrigerazione" e "Impostazione della temperatura di congelazione" a pagina 11).

## 4 Introduzione degli alimenti nel frigorifero

Trascorso un certo tempo dal momento in cui è stato acceso, il frigorifero si è raffreddato in misura sufficiente per poterlo utilizzare introducendovi gli alimenti. Se occorre collocare nello scomparto di congelazione molti alimenti freschi (ad esempio carni), è opportuno attivare la funzione congelamento super 12 ore prima.



# Istruzioni relative alle principali funzioni del prodotto

## Pannello di controllo

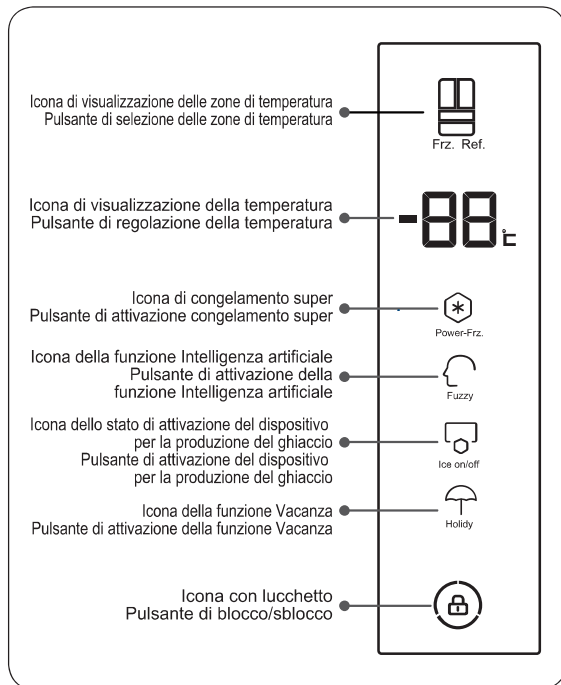

Icona di congelamento super:  
Pulsante di attivazione congelamento super

Questo pulsante permette di attivare o disattivare la funzione di surgelazione super

Icona della funzione Intelligenza artificiale:  
Pulsante di attivazione della funzione Intelligenza artificiale

Questo pulsante permette di attivare o disattivare la funzione di Intelligenza artificiale

Icona dello stato di attivazione del dispositivo per la produzione del ghiaccio:  
Pulsante di attivazione del dispositivo per la produzione del ghiaccio:

Questo pulsante permette di attivare o disattivare il dispositivo di produzione del ghiaccio

Icona della funzione Vacanza:  
Pulsante di attivazione della funzione Vacanza:

Questo pulsante permette di attivare o disattivare la funzione Vacanza

Icona con lucchetto:  
Pulsante di blocco/sblocco:

Questo pulsante permette di attivare la funzione di blocco/sblocco

Icona di visualizzazione delle zone di temperatura:

Quando è illuminata l'indicazione "Frz." (Congelazione), vengono visualizzate la zona di temperatura selezionata al momento e quella del congelatore; Quando è illuminata l'indicazione "Ref." (Frigorifero), vengono visualizzate la zona di temperatura selezionata al momento e quella del frigorifero;

Pulsante di selezione delle zone di temperatura:

questo pulsante permette di passare dalla zona di temperatura del frigorifero a quella del congelatore, e viceversa;

Icona di visualizzazione della temperatura:

Questa icona mostra la temperatura della zona di temperatura del frigorifero o del congelatore;

Pulsante di regolazione della temperatura:

Questo pulsante permette di regolare la temperatura della zona di temperatura del frigorifero o del congelatore; Facendo scorrere leggermente verso l'alto il pulsante, la temperatura aumenta di 1 °C; Facendo scorrere verso il basso il pulsante di regolazione, o facendovi clic, la temperatura diminuisce di 1 °C;

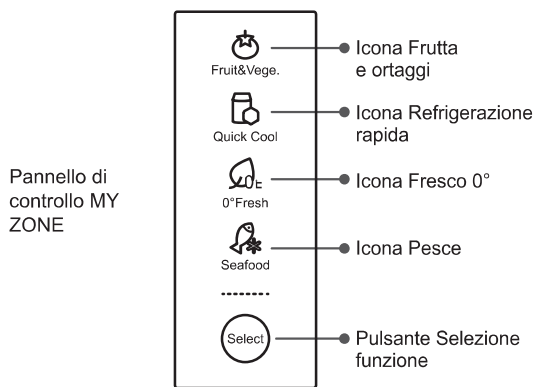

Pannello di controllo MY ZONE

Pulsante Selezione funzione

Facendo clic sul pulsante, si scorrono ciclicamente le icone. È possibile selezionare le funzioni "Fruit & Vege.", "Quick Cool", "0° Fresh" e "Seafood".



## 1 Impostazione della temperatura del frigorifero

1. Nello stato sbloccato, fare clic sul pulsante di "Frz.Ref." e selezionare lo stato di regolazione della zona di temperatura del frigorifero.
2. A questo punto, attivare l'icona "Zona di temperatura del frigorifero": la zona di visualizzazione delle temperature mostra la temperatura impostata in origine per lo scomparto di refrigerazione; per impostare la temperatura, accedere allo stato di impostazione della temperatura dello scomparto di refrigerazione.
3. Fare clic sulla zona di visualizzazione delle temperature. La temperatura di impostazione diminuisce di 1 °C ad ogni clic. È inoltre possibile fare scorrere verso l'alto o verso il basso la zona di visualizzazione della temperatura. Farla scorrere verso l'alto per aumentare di 1 °C l'impostazione della temperatura. Farla scorrere verso il basso per ridurre di 1 °C l'impostazione della temperatura.

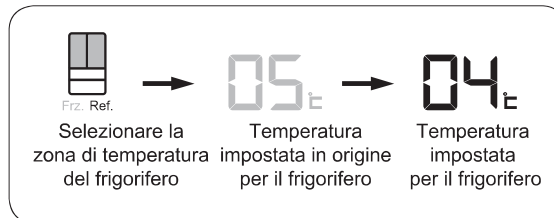

## 2 Impostazione della temperatura del congelatore

1. Nello stato sbloccato, fare clic sul pulsante di "Frz.Ref." e selezionare lo stato di regolazione della zona di temperatura del congelatore.
2. A questo punto, attivare l'icona "Zona di temperatura del congelatore": la zona di visualizzazione delle temperature mostra la temperatura impostata in origine per lo scomparto di congelazione; per impostare la temperatura, accedere allo stato di impostazione della temperatura di tale scomparto.
3. Fare clic sulla zona di visualizzazione delle temperature. La temperatura di impostazione diminuisce di 1 °C ad ogni clic. È inoltre possibile fare scorrere verso l'alto o verso il basso la zona di visualizzazione della temperatura. Farla scorrere verso l'alto per aumentare di 1 °C l'impostazione della temperatura. Farla scorrere verso il basso per ridurre di 1 °C l'impostazione della temperatura.

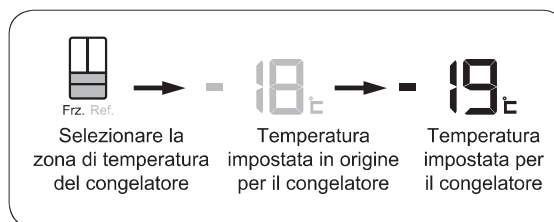

## 3 Impostazioni delle funzioni e disattivazione della funzione MY ZONE

È possibile selezionare la funzione appropriata in base agli alimenti contenuti nei cassetti MY ZONE, in modo da poter preservare meglio il valore nutrizionale degli alimenti.

1. Premere il pulsante "Select" (Selezione funzione). Le icone "Fruit & Vege." (Frutta e ortaggi), "Quick Cool" (Refrigerazione rapida), "0° Fresh" (Fresco 0°) e "Seafood" (Pesce) si illuminano e ruotano in sequenza dall'alto verso il basso. Quando l'icona si illumina, la rispettiva funzione viene attivata.
2. Tenendo premuti contemporaneamente per 3 secondi i pulsanti "Select" (Selezione funzione) destro e sinistro, tutte le icone MY ZONE si spengono e la funzione MY ZONE viene disattivata.
3. Per attivare la funzione MY ZONE, tenere premuto per 3 secondi un pulsante "Select". Dopo l'attivazione, la funzione si trova nello stato "Fruit & Vege." (Frutta e ortaggi).



Dopo la disattivazione, è possibile utilizzare i cassetti MY ZONE come uno scomparto di refrigerazione.

## 4 Impostazione della funzione congelamento super

La funzione congelamento super è studiata per preservare il valore nutrizionale degli alimenti riposti nello scomparto congelatore, e li congela in breve tempo.

1. Nello stato sbloccato, premere il pulsante "Power-Frz." (Surgelazione).
2. Questa operazione attiva l'icona Power-Frz., consentendo di accedere alla funzione di surgelazione.
3. Se si desidera abbandonare la funzione di surgelazione, premere il pulsante "Power-Frz." nello stato sbloccato.
4. Tale azione disattiva l'icona Power-Frz. e permette di abbandonare la funzione di surgelazione.



Come richiesto dalle normative UE, la funzione congelamento super si disattiva automaticamente dopo "X" ore. Una volta scaduto il tempo in questione, è possibile selezionare nuovamente la funzione di surgelazione.

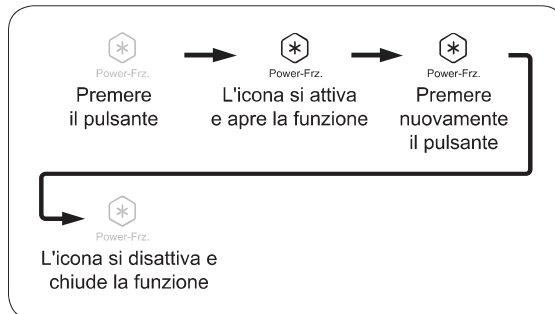

## 5 Impostazione della funzione Intelligenza artificiale

Nello stato di Intelligenza artificiale il frigorifero regola automaticamente l'impostazione della temperatura in funzione della temperatura ambiente e delle variazioni della temperatura all'interno del frigorifero, senza regolazioni artificiali

1. Nello stato sbloccato, premere il pulsante "Fuzzy" (Intelligenza).
2. Questa operazione attiva l'icona "Fuzzy" e permette di accedere alla funzione Intelligenza artificiale
3. Se si desidera abbandonare la funzione Intelligenza artificiale, premere il pulsante "Fuzzy" nello stato sbloccato.
4. Questa operazione disattiva l'icona del pulsante "Fuzzy" (Intelligenza) e permette di abbandonare la funzione Intelligenza artificiale



Nello stato Intelligenza artificiale non è possibile regolare la temperatura di refrigerazione;  
Negli stati Intelligenza artificiale Congelazione e Surgelazione, non è possibile regolare la temperatura di congelazione;  
Nello stato Vacanza, la temperatura intercambiabile è disattivata. Se si seleziona la funzione congelamento super mentre è attivo lo stato Intelligenza artificiale la funzione Intelligenza artificiale viene disattivata automaticamente;  
Quando si seleziona la funzione Intelligenza artificiale mentre è attivo lo stato di surgelazione, la funzione congelamento super viene disattivata automaticamente.

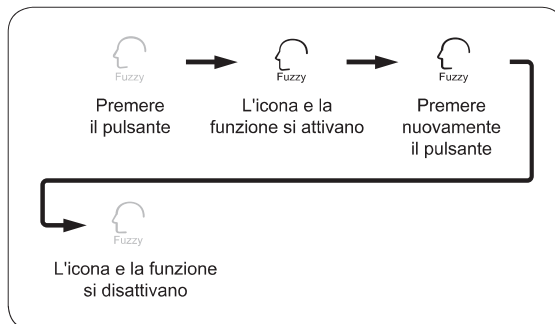

## 6 Impostazione della funzione di attivazione e disattivazione del dispositivo di produzione del ghiaccio

All'accensione iniziale, il dispositivo per la produzione del ghiaccio è disattivato e l'icona "Ice on/off" (Attivazione/disattivazione ghiaccio) è spenta.

1. Quando si rende necessaria la funzione del dispositivo per la produzione del ghiaccio, premere il pulsante del "Ice on/off" nello stato sbloccato.
2. Quando l'icona "Ice on/off" è illuminata, la funzione di produzione del ghiaccio è attiva.
3. Se si desidera abbandonare la funzione di produzione del ghiaccio, premere il pulsante "Ice on/off" (Attivazione/disattivazione ghiaccio) nello stato sbloccato.
4. Quando l'icona del dispositivo per la produzione del ghiaccio si spegne, la funzione di produzione del ghiaccio è disattivata.



Si noti che il dispositivo di produzione del ghiaccio non funziona fin a quando il congelatore non ha raggiunto una temperatura pari o inferiore a -12 °C.

Vedere la sezione "Precauzioni per l'uso del dispositivo di produzione del ghiaccio" di questo manuale.

All'accensione iniziale, il tempo di ingresso dell'acqua è impostato su 10 secondi. Si consiglia di non variare tale impostazione, nonché, qualora occorra modificarla di rivolgersi al personale dell'assistenza post-vendita.

## 7 Impostazione della funzione Vacanza

Una volta attivata la funzione Vacanza, lo scomparto congelatore del frigorifero funziona normalmente, e lo scomparto frigorifero è impostato automaticamente su 17 °C.

Quando la temperatura ambiente è inferiore a 17 °C, la temperatura di refrigerazione è prossima a quella ambiente.

1. Nello stato sbloccato, premere il pulsante "Holiday" (Vacanza).
2. Attivare l'icona "Holiday" e di conseguenza la funzione Vacanza.
3. Se si desidera abbandonare la funzione Vacanza, premere il pulsante "Holiday" nello stato sbloccato.
4. Disattivare l'icona "Holiday" e di conseguenza la funzione Vacanza.



Quando è attiva la funzione Vacanza, è possibile regolare normalmente i cassetti MY ZONE. A questo punto, la temperatura nei cassetti MY ZONE è prossima a quella dello scomparto frigorifero.

### Suggerimento:

Se si utilizza la funzione Vacanza, si consiglia di vuotare completamente lo scomparto di refrigerazione. Tale accorgimento permette di evitare la formazione di odori sgradevoli.

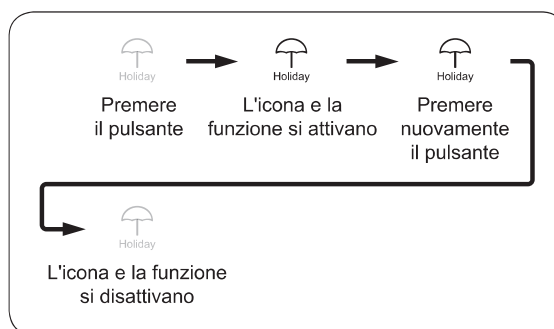
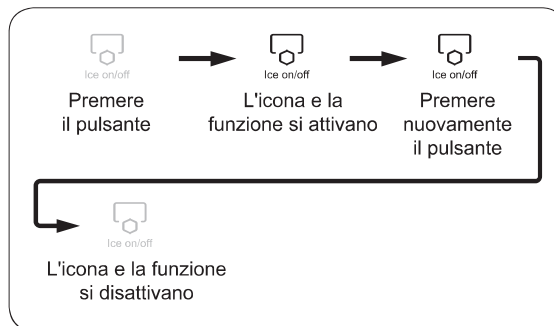

## 8 Impostazione della funzione di blocco/ sblocco

1. Tenere premuto per 3 secondi il pulsante di blocco/sblocco.
2. Il pulsante di blocco si disattiva e si sblocca.
3. Dopo 30 secondi senza alcun azionamento del pulsante, esso si blocca automaticamente.

Nello stato bloccato, non è possibile selezionare la zona di temperatura, regolare la temperatura impostata nella zona, la surgelazione, l'intelligenza artificiale, le funzioni del dispositivo per la produzione del ghiaccio e così via.

## 9 Funzione di allarme per porta aperta

Quando una porta o un cassetto del congelatore vengono lasciati aperti per più di 60 secondi, o quando una porta non è chiusa correttamente, il frigorifero emette un segnale acustico di allarme di porta aperta con una certa cadenza, per ricordare all'utente di chiudere le porte o i cassetti del congelatore.

## 10 Funzione di memoria delle interruzioni dell'alimentazione

Quando si verificano un'interruzione dell'alimentazione o un guasto del frigorifero, oppure quando il medesimo viene scollegato dall'alimentazione, lo stato operativo in cui esso si trovava al momento di tale interruzione viene memorizzato; una volta ripristinata l'alimentazione, il frigorifero continua a funzionare nella configurazione e con le funzioni impostate prima dell'interruzione dell'alimentazione.



Le funzioni non possono essere memorizzate. Dopo l'accensione del dispositivo, si trovano in "Fruit & Vege".

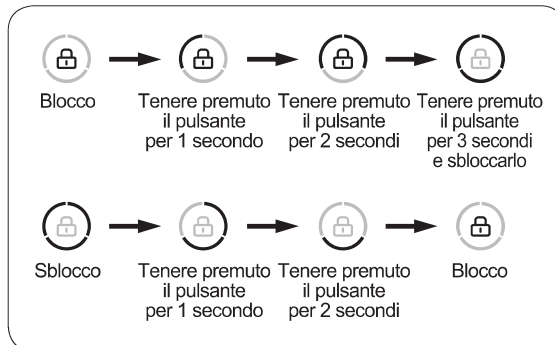

## 11 Aumento dello spazio per riporre gli alimenti

Per aumentare lo spazio disponibile all'interno del frigorifero, gli utenti possono rimuovere alcuni suoi componenti.

L'elenco riportato di seguito indica i componenti removibili, che sono mostrati nella figura sulla destra.

Per i metodi dettagliati di smontaggio, vedere la voce "Smontaggio e pulizia di ciascun componente" a pagina 21.

### Numero Nome del componente

- ① Portabottiglie (superiore sinistro)
- ② Portabottiglie (centrale sinistro)
- ③ Portabottiglie (inferiore sinistro)
- ④ Portabottiglie (superiore destro)
- ⑤ Portabottiglie (centrale destro)
- ⑥ Portabottiglie (inferiore destro)
- ⑦ Rip-piano (superiore)
- ⑧ Rip-piano (inferiore)
- ⑨ Coperchio dello scomparto per frutta e ortaggi
- ⑩ Scomparto (sinistro) per frutta e ortaggi
- ⑪ Scomparto (destro) per frutta e ortaggi
- ⑫ Cassetto (sinistro) MY ZONE
- ⑬ Cassetto (destro) MY ZONE
- ⑭ Vassoio dello scomparto per frutta e ortaggi
- ⑮ MY ZONE
- ⑯ Dispositivo automatico per la produzione del ghiaccio
- ⑰ Cassetto piccolo del congelatore
- ⑱ Vassoio del cassetto piccolo del congelatore
- ⑲ Cassetto estraibile (sinistro)
- ⑳ Cassetto estraibile (destro)
- ㉑ Vassoio estraibile
- ㉒ Asta di collegamento degli ingranaggi

- Componente staccabile
- ⦿ Componente staccabile (nascosto)

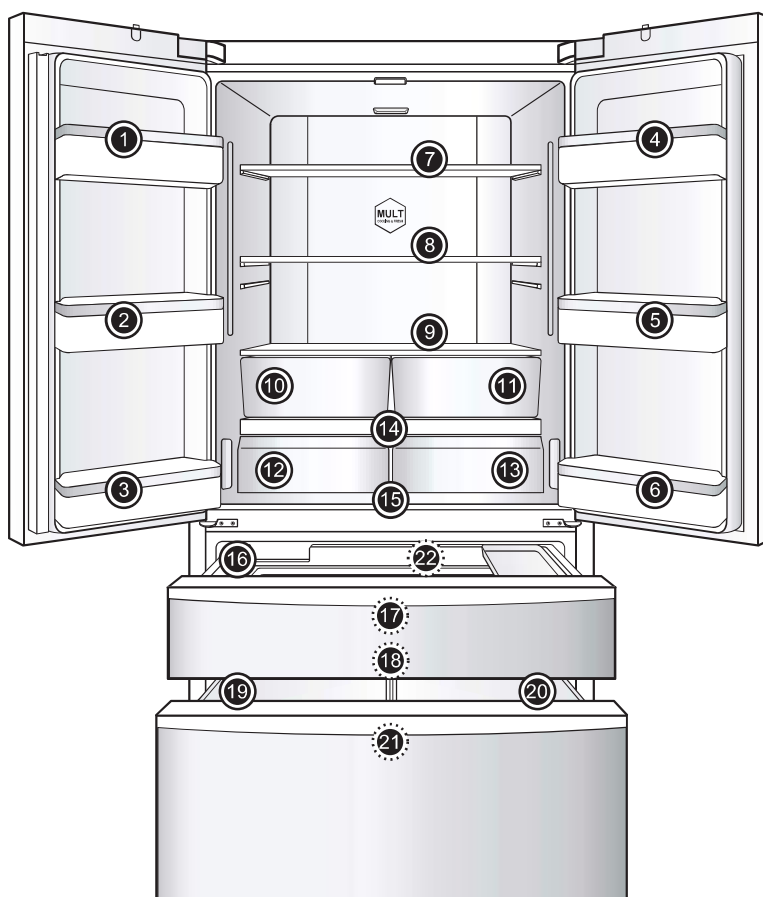

## Uso degli scomparti di refrigerazione e relative precauzioni

Introdurre nel frigorifero principalmente alimenti da conservare per breve tempo o che vengono consumati con regolarità. Pur essendo possibile mantenere fra 0 e 10 °C la temperatura media nella maggior parte delle zone del frigorifero regolando l'impostazione della temperatura, non è possibile mantenere freschi a lungo gli alimenti; il frigorifero può pertanto essere utilizzato unicamente per la conservazione a breve termine.



Quando d'inverno la temperatura ambiente è compresa fra 0 e 10 °C, la temperatura all'interno del frigorifero è minore, e nella parte inferiore è prossima a 0 °C.

In tali periodi, è opportuno collocare frutta e ortaggi nella parte superiore del frigorifero, in modo che non congelino.

Quando si chiude la porta sinistra del frigorifero, accertarsi che il montante verticale sia chiuso correttamente, poiché in caso contrario la porta non può chiudersi saldamente, causando un aumento della temperatura del frigorifero, che a sua volta attiva un allarme.

### Zone consigliate per i vari alimenti

Poiché la circolazione dell'aria fredda all'interno del frigorifero produce differenze di temperatura fra le varie zone, si consiglia di collocare i diversi alimenti in zone distinte a temperatura differente.

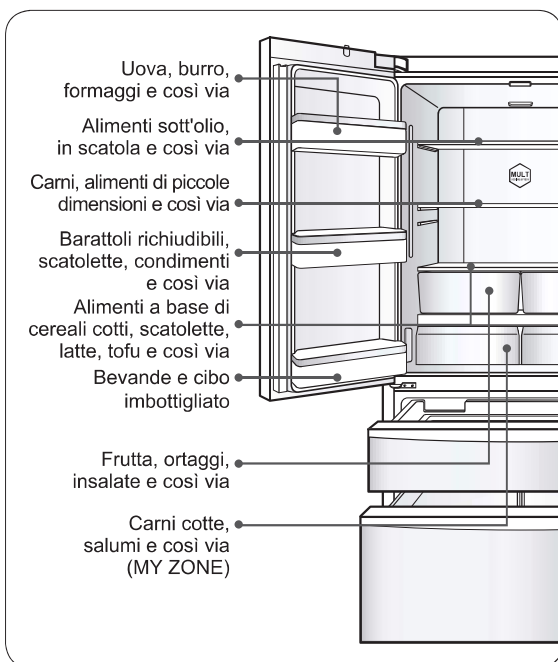

### Uso dei cassetti MY ZONE

Il frigorifero dispone di cassetti MY ZONE dotati di funzioni di controllo individuale della temperatura.

A seconda delle esigenze di conservazione degli alimenti, è possibile collocare i medesimi in scomparti a temperatura variabile idonei per conservarli, vale a dire Fruit & Vege (Frutta e ortaggi), Quick Cool (Refrigerazione rapida), 0° Fresh (Fresco 0°) e Seafood (Pesce).

#### Suggerimento:

a causa del diverso tenore di acqua delle carni, quelle contenenti meno umidità congelano a una temperatura inferiore durante la conservazione; pertanto, se occorre conservare in un cassetto MY ZONE carne "tagliata fresca", è opportuno regolare la relativa temperatura su 0 °C.

#### Metodo di regolazione dei cassetti MY ZONE

Il regolatore è il dispositivo situato alla sommità della parete laterale sinistra del frigorifero; esso permette di variare la temperatura all'interno del cassetto MY ZONE di sinistra.

Il regolatore è il dispositivo situato alla sommità della parete laterale destra del frigorifero; esso permette di variare la temperatura all'interno del cassetto MY ZONE di destra.

#### Suggerimento

- Se occorre più spazio per la conservazione, è possibile staccare i cassetti MY ZONE. Per i metodi dettagliati di smontaggio, vedere la voce "Smontaggio e pulizia di ciascun componente" a pagina 21.
  - Una volta staccati i cassetti MY ZONE, chiuderli. Per i metodi dettagliati, vedere la voce "Impostazione delle funzioni e chiusura dei cassetti MY ZONE" a pagina 11.
- Se i cassetti MY ZONE non sono chiusi, la temperatura al loro interno diminuisce, ed è possibile che gli alimenti congelino.

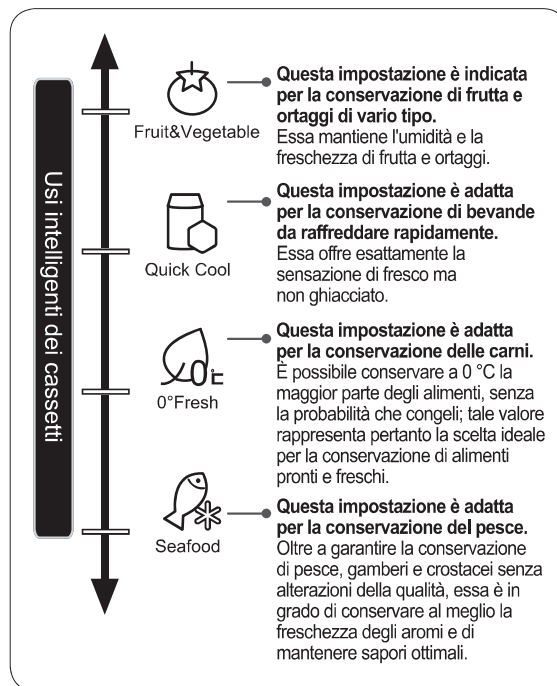

## Precauzioni relative agli alimenti refrigerati

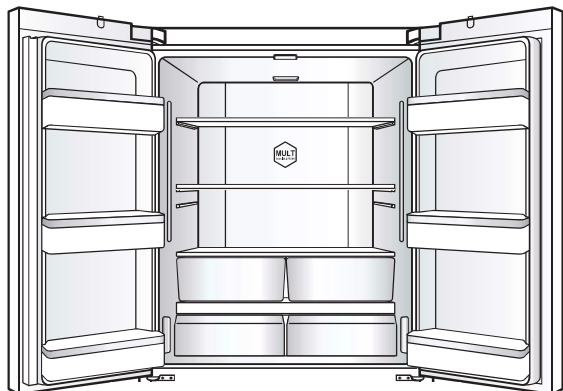

### Non introdurre gli alimenti caldi direttamente nel frigorifero

Prima di introdurre gli alimenti caldi nel frigorifero, lasciarli raffreddare fino alla temperatura ambiente. Oltre a fare aumentare la temperatura al suo interno, tutti gli eventuali alimenti caldi introdotti direttamente nel frigorifero influiscono negativamente sulla freschezza degli altri alimenti.

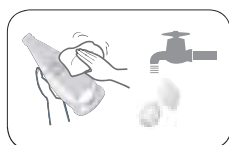

### Pulire gli alimenti prima di introdurli nel frigorifero

Per garantire un'igiene adeguata dell'ambiente presente all'interno del frigorifero, si consiglia di introdurre gli alimenti soltanto dopo averli puliti, asciugandone le gocce.

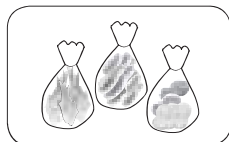

### Smistare e organizzare gli alimenti posti nel frigorifero

Riporre separatamente gli alimenti in base al tipo; collocare gli alimenti di uso quotidiano nella parte anteriore dei ripiani, onde evitare che le porte rimangano aperte a lungo e che gli alimenti scadano perché dimenticati.

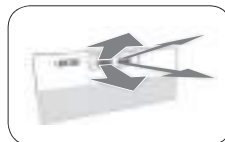

### Non ostruire le prese d'aria

Se si blocca l'aria fredda, impedendone l'erogazione, la temperatura all'interno del frigorifero non diminuisce e il compressore rimane costantemente attivo, causando uno spreco di elettricità.

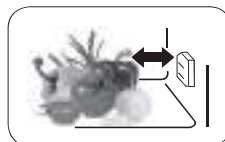

### Non coprire il dispositivo di rilevamento della temperatura

All'interno del vano di refrigerazione, nella posizione mostrata, è presente un dispositivo di rilevamento della temperatura. Accertarsi che tale dispositivo non sia completamente coperto dagli alimenti; in caso contrario è possibile che il frigorifero non misuri correttamente la temperatura e lavori in modo intermittente, facendola diminuire eccessivamente e causando ulteriori sprechi di energia.

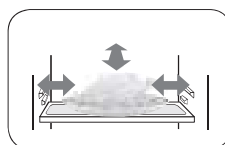

### Evitare che gli alimenti vengano a contatto con i rivestimenti isolanti dei frigoriferi

Gli alimenti riposti nel frigorifero, e in particolare quelli untati, non devono rimanere a lungo a contatto con i rivestimenti isolanti, poiché ciò causa la corrosione dei relativi materiali; per quanto possibile, assicurarsi che gli alimenti non vengano a contatto diretto con i rivestimenti isolanti. Se il rivestimento isolante presenta macchie d'olio, pulirlo immediatamente.

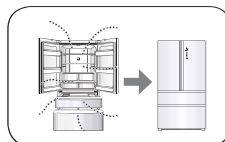

### Ridurre al minimo il numero di aperture e chiusure delle porte

Riducendo il numero di aperture e chiusure delle porte ed evitando di aprire queste ultime eccessivamente, è possibile ridurre la fuoriuscita di aria fredda, risparmiando energia elettrica.



### Non riempire eccessivamente il frigorifero

Lasciare degli spazi fra gli alimenti contenuti nel frigorifero, in modo che vi siano canali che permettano all'aria fredda di fluire, assicurando così un effetto refrigerante ancora più elevato.



## Uso degli scomparti del congelatore e relative precauzioni

All'interno del vano di congelazione la temperatura è molto bassa, consentendo di mantenere freschi a lungo gli alimenti; è pertanto opportuno collocare in questo spazio gli alimenti da conservare per periodi prolungati, rispettando tuttavia le date di scadenza indicate sulle confezioni.



Avvertenza  
Sorvegliare bambini e animali domestici, impedendo loro di giocare con i cassetti, in modo da preservare questi ultimi dai danni. Non rimuovere in modo casuale la partizione presente nel cassetto grande del congelatore.



Attenzione  
Non utilizzare le confezioni delle uova come contenitori per la conservazione del ghiaccio, e non collocarli negli scomparti del congelatore per evitare la formazione di incrinature. Nel conservare alimenti contenenti ghiaccio (come i gelati), avere cura di riporli nello scomparto congelatore invece che nel portabottiglie. Dato che la temperatura a livello del portabottiglie della porta cambia con facilità quando le porte vengono aperte, è possibile che gli alimenti contenenti ghiaccio si scongelino.

### Precauzioni relative agli alimenti congelati

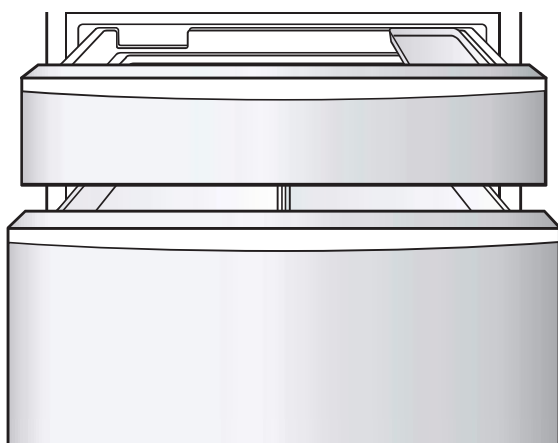

#### Prima di congelare gli alimenti, è meglio introdurlli in un contenitore

La superficie esterna di quest'ultimo deve essere asciutta, per evitare che congeli con gli alimenti. I materiali di imballaggio devono essere inodori, a tenuta ermetica, stagni, atossici e non inquinanti, in modo da evitare che gli alimenti producano odori e che la qualità si deteriori.

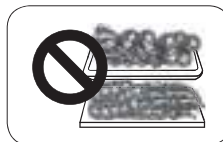

#### Non collocare una quantità eccessiva di alimenti all'interno

Non introdurre una quantità eccessiva di alimenti freschi tutti insieme nello scomparto congelatore. È ideale non superare la capacità di congelazione del frigorifero (are riferimento alla voce "Scheda prodotto" a pagina 28).

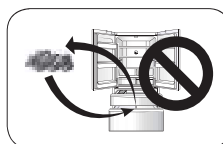

#### Non ricongelare gli alimenti

In linea di principio, è opportuno estrarre dallo scomparto congelatore soltanto la quantità di alimenti da scongelare e sbrinare; a meno che gli alimenti non siano già stati trasformati in piatti pronti, non è possibile ricongelarli poiché tale operazione ne deteriora la qualità.



#### Non introdurre alimenti caldi direttamente nel congelatore

Prima di introdurre gli alimenti caldi nello scomparto congelatore, è indispensabile lasciarli raffreddare fin alla temperatura ambiente.



#### Riportare sugli alimenti la data di scadenza in base al loro periodo di conservazione

Per evitare di oltrepassare la scadenza, al momento di riporre gli alimenti è opportuno riportare sulla loro confezione la data di congelazione, la scadenza e l'indicazione del contenuto in base al periodo di conservazione.



#### Non introdurre nello scomparto congelatore bevande in bottiglia.

Non introdurre bottiglie di birra o altre bevande nello scomparto congelatore, per evitare che si incrinino.



#### Suddividere gli alimenti in porzioni appropriate

Tale accorgimento ne agevola la congelazione completa assicurando un miglior livello di qualità di scongelazione e cottura; il peso di ogni porzione non dovrebbe inoltre eccedere i 2,5 kg.



## Suggerimenti per l'uso del frigorifero Collegamento alla rete idrica

- Le foglie dei rapanelli devono essere asportate, per evitare che assorbano sostanze nutritive.
- È possibile spostare le confezioni di uova secondo necessità in un punto adatto per la conservazione, e scegliere la confezione giusta a seconda del numero di uova.
- Per scongelare gli alimenti congelati, collocarli in uno scomparto di refrigerazione; tale accorgimento permette di sfruttare la bassa temperatura dei prodotti congelati per raffreddare gli alimenti, risparmiando pertanto energia.
- Alcuni alimenti, come cipolle, aglio, zenzero, castagne d'acqua, tuberi e così via possono essere conservati a lungo a temperatura ambiente, e non occorre pertanto conservarli in frigorifero.
- Prima di riporli in frigorifero, gli ortaggi freschi devono essere lavati, per evitare lo sviluppo e la diffusione di batteri nel frigorifero stesso.

## Precauzioni relative all'uso per il risparmio energetico

- Installare il frigorifero in un locale fresco e ben ventilato, lontano da fonti di calore, evitando per quanto possibile l'esposizione alla luce solare diretta.
  - Ridurre al minimo la frequenza e i tempi di apertura delle porte. Introdurre ad esempio gli alimenti con regolarità, riducendo in tal modo i tempi di accesso per l'apertura delle porte.
  - Coprire o avvolgere gli alimenti da conservare;
  - Lasciare raffreddare gli alimenti o le bevande calde prima di introdurli nel frigorifero;
  - Gli alimenti da scongelare devono di preferenza essere introdotti per primi nello scomparto frigorifero (o dei cassetti MY ZONE), in modo da poter utilizzare la minore temperatura degli alimenti congelati per raffreddare quelli contenuti nello scomparto di refrigerazione (o nei cassetti MY ZONE);
  - Evitare di riempire eccessivamente il frigorifero per non intralciare la circolazione dell'aria;
  - Per quanto concerne l'impostazione della temperatura del frigorifero, il consumo energetico di quest'ultimo aumenta al diminuire della temperatura impostata. Per ottimizzare le condizioni di conservazione degli alimenti, è opportuno impostare il valore più elevato possibile per la temperatura all'interno del frigorifero.
  - Se occorre utilizzare una parte relativamente grande dello spazio disponibile nello scomparto congelatore, è possibile rimuovere il cassetto piccolo del congelatore e l'asta di collegamento degli ingranaggi: in tal caso è possibile introdurre ed estrarre gli alimenti direttamente tramite la partizione in vetro dello scomparto congelatore; ciò consente inoltre di ridurre allo stesso tempo il consumo energetico del frigorifero;
  - Lasciare la massima distanza o il massimo spazio possibili intorno all'elettrodomestico, per garantire una buona ventilazione. Vedere pagina 7.
- Le eventuali limitazioni della ventilazione causano un aumento dei costi operativi / di esercizio, e l'elettrodomestico raggiunge i valori massimi di consumo energetico.

**⚠** Si consiglia di far installare questo prodotto a un tecnico qualificato.

Nota: Per ulteriori dettagli sull'installazione, fare riferimento alle istruzioni fornite assieme al filtro dell'acqua.

- La pressione dell'acqua fredda fornita al fabbrica ghiaccio automatico è compresa tra 0,15 e 0,6 Mpa.
- Il tubo dell'acqua deve essere di lunghezza appropriata, di solito 8 metri, e non deve presentare pieghe dopo essere stato messo in posizione. Se il tubo dell'acqua è troppo lungo, la pressione dell'acqua sarà ridotta, influenzando il contenuto di ghiaccio e acqua fredda.
- NON collegare alla rete idrica quando la temperatura ambientale è inferiore a 0 °C, altrimenti il tubo dell'acqua potrebbe congelarsi.
- Connettere sempre a fonti di acqua potabile. Tenere il tubo dell'acqua lontano da fonti di calore.
- Il filtro dell'acqua ha lo scopo di filtrare le impurità nell'acqua e rendere il ghiaccio pulito e igienico. Il filtro non può sterilizzare o distruggere nulla, quindi assicurarsi di collegare il tubo dell'acqua a una fonte di acqua potabile.
- Sistema automatico dell'acqua, non aggiungere acqua manualmente.
- Se il fabbrica ghiaccio è acceso ma l'apparecchio non è collegato alla fonte d'acqua, il fabbrica ghiaccio non funzionerà.

## Montaggio del filtro dell'acqua

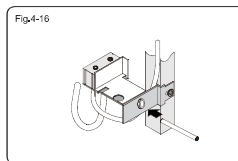
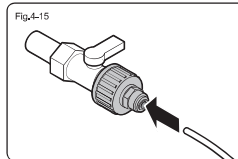
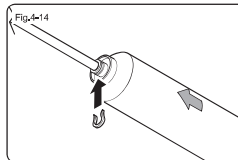
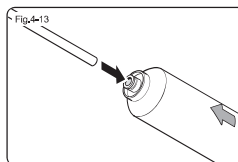

Misurare e tagliare la lunghezza del tubo richiesta dal filtro al frigo-congelatore e dal filtro alla rete idrica.

Assicurarsi di ottenere un taglio quadrato usando un coltello affilato. Inserire facendo pressione uno dei tubi nel filtro dell'acqua (Fig. 4-13)

Fissare il tubo al filtro facendo scorrere una clip di bloccaggio nella scanalatura, come mostrato (Fig. 4-14).

Ripetere la procedura sull'altra estremità del filtro.

Collegare l'estremità nell'adattatore in plastica (FIG. 4-15). Avvitare l'adattatore su un apposito attacco per l'uscita dell'acqua BSP da 1/2". Accedere al gruppo della valvola dell'acqua sul retro del frigorifero. Spingere il tubo nel gruppo valvola (Fig. 4-16).

Aprire la valvola dell'acqua per lavare il tubo, controllare eventuali perdite nei giunti del tubo dell'acqua e lasciare scorrere l'acqua fino a quando non appare pulita.

Avviamento dell'erogatore d'acqua Prima del primo utilizzo, premere più volte il pulsante dell'erogatore d'acqua per 1 minuto. Non premere per più di 1 minuto al fine di evitare il surriscaldamento dell'elettrovalvola con attivatore del pad. L'acqua fredda inizierà a fluire dalla presa.

## Pulizia e uso del dispositivo per la produzione del ghiaccio

### Allineamento delle porte

Se le due porte del frigorifero non sono allineate, regolare l'altezza come indicato di seguito.

1. Sollevare la porta più bassa dalla parte agendo sulla parte della cerniera.
2. Con un paio di pinze inserire una rondella a 'C' nella cerniera, come indicato nelle immagini. La rondella a 'C' va inserita verso la cerniera.
3. Inserire le rondelle a 'C' necessarie a sollevare la porta quanto serve per l'allineamento con l'altra. Con il prodotto, nel sacchetto degli accessori, sono fornite max 3 rondelle a 'C'.

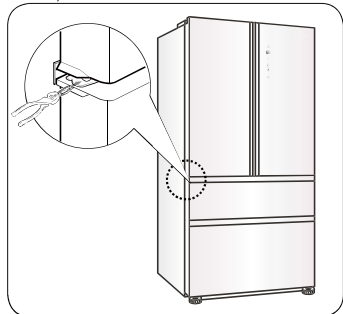

### Pulizia della vaschetta dei cubetti di ghiaccio

1. Disattivare la funzione di produzione del ghiaccio tramite il pannello del display, abbassare la leva del dispositivo per la produzione del ghiaccio ed estrarlo con forza.
2. Rimuovere dal frigorifero il dispositivo per la produzione del ghiaccio e ribaltarla per poter vedere la vaschetta dei cubetti di ghiaccio.
3. Tirare nella direzione indicata dalla freccia 1 il dispositivo di bloccaggio ovale presente sulla vaschetta del ghiaccio. Inclinare verso l'alto la vaschetta ed estrarla nella direzione indicata dalla freccia 2.

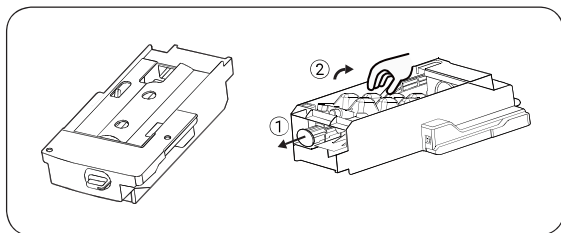

4. Dopo avere pulito la vaschetta, reintrodurla e spingerla con decisione all'interno del dispositivo per la produzione del ghiaccio, chiudere le porte del congelatore e attivare la funzione di produzione del ghiaccio tramite il pannello del display.

### Precauzioni per l'uso del dispositivo per la produzione del ghiaccio



Qualora il frigorifero sia appena stato installato, occorre attendere 24 ore. Ciò consente allo scomparto congelatore di raffreddarsi e di poter produrre il ghiaccio.

- La macchina del ghiaccio produce 8 cubetti di ghiaccio alla volta, ma la quantità di ghiaccio prodotta dipende dalla temperatura interna, dalla frequenza di apertura delle porte, dalla pressione dell'acqua, dalla temperatura dello scomparto congelatore e così via.
- Per garantire che si riempia di cubetti di ghiaccio, la vaschetta del ghiaccio deve essere estratta con una certa frequenza, in modo che i cubetti si distribuiscano in modo uniforme.
- La macchina del ghiaccio produce 8 cubetti di ghiaccio alla volta, ed è normale che alcuni di essi aderiscano gli uni agli altri (questo problema può essere risolto riducendo i tempi di caricamento dell'acqua).
- Quando lo scomparto congelatore raggiunge una temperatura pari o inferiore a -12 °C, il dispositivo per la produzione del ghiaccio inizia a produrre cubetti (se si sta iniziando a utilizzare il dispositivo per la produzione del ghiaccio, o il medesimo non è stato utilizzato da molto tempo, è opportuno scartare i primi cubetti di ghiaccio in modo da eliminare le impurità presenti nella tubazione dell'acqua).
- Il dispositivo per la produzione del ghiaccio è in grado di erogare l'acqua soltanto tramite il serbatoio presente al di sopra del gruppo della porta sinistra, ma non può essere collegato direttamente alla fonte esterna di acqua potabile.
- L'installazione del dispositivo per la produzione del ghiaccio all'interno del frigorifero deve essere eseguita tramite un'organizzazione di assistenza autorizzata.

### Rumori insoliti occasionali all'interno del frigorifero

È possibile che si sentano occasionalmente rumori "crocchianti"; tali suoni vengono emessi normalmente durante la produzione del ghiaccio, e non occorre preoccuparsene.

### Uso infrequente dei cubetti di ghiaccio

I cubetti di ghiaccio "vecchi" diventano opachi e il loro sapore perde freschezza; si suggerisce pertanto di pulire periodicamente la vaschetta dei cubetti di ghiaccio lavandola a fondo con acqua tiepida. Prima di reintrodurre nel frigorifero la vaschetta dei cubetti di ghiaccio, lasciarla raffreddare e asciugare all'aria, poiché in caso contrario il ghiaccio aderisce ad altre parti della macchina del ghiaccio, influenzando negativamente sulla funzione di produzione del ghiaccio.

### Prolungato inutilizzo del dispositivo per la produzione del ghiaccio presente nello scomparto congelatore

Se il dispositivo automatico per la produzione del ghiaccio non viene utilizzato per un periodo prolungato, si suggerisce di rimuoverlo, unitamente a tutti gli eventuali cubetti di ghiaccio rimasti nello scomparto di conservazione del ghiaccio, lavando poi con acqua tiepida la vaschetta dei cubetti e lo scomparto stesso, quindi asciugandoli mediante un panno pulito e riponendoli altrove, aumentando in tal modo lo spazio disponibile per la conservazione degli alimenti.<sup>STROFI</sup>

Se si prevede di non utilizzare il dispositivo per la produzione del ghiaccio per un periodo prolungato, si suggerisce di rimuovere lo scomparto del serbatoio dell'acqua presente al fondo del gruppo della porta sinistra dello scomparto frigorifero, scaricando poi tutta l'acqua residua e lavando lo scomparto stesso con acqua tiepida.

Gettare i primi cubetti di ghiaccio prodotti se è la prima volta che viene prodotto il ghiaccio o se non viene prodotto da molto tempo.

Se i cubetti di ghiaccio diventano più piccoli, è possibile che il filtro sia ostruito da impurità.

# Manutenzione giornaliera del prodotto

## Pulizia del frigorifero

Gli alimenti rimasti nel frigorifero generano cattivi odori; occorre pertanto pulire periodicamente il frigorifero.

### Fasi della pulizia:

1. Disinserire l'alimentazione elettrica scollegando la spina.
2. Pulire il frigorifero utilizzando uno strofinaccio morbido o una spugna immersi in acqua tiepida (cui è possibile aggiungere un detergente neutro).
3. Asciugare con un panno asciutto l'acqua rimasta sulla superficie del frigorifero.
4. Rimuovere la polvere presente sul lato posteriore e sui fianchi del frigorifero.
5. Terminare la pulizia (riaccendere il frigorifero se si continua a utilizzarlo).

### Suggerimento:

le guarnizioni delle porte si sporcano facilmente, e occorre pertanto avere cura di pulirle con regolarità. La pulizia delle guarnizioni delle porte può garantire la buona tenuta del frigorifero, evitando consumi energetici superflui.



Per prevenire eventuali perdite, quando si pulisce il frigorifero non risciacquarlo con acqua.

Utilizzare un panno asciutto per pulire l'interruttore, la luce a LED e gli altri componenti elettrici.



Per evitare di danneggiare il frigorifero, non utilizzare le seguenti sostanze durante la pulizia:

1. Detergenti acidi o debolmente acidi per cucine.
2. Detergenti in polvere simili a polveri abrasive.
3. Benzina, diluenti, alcool, acidi, petrolio e così via.
4. Spazzole dure o con spugne abrasive e così via.
5. Acqua bollente.

Il frigorifero è molto pesante; quando lo si sposta per la pulizia o la manutenzione, proteggere pertanto il pavimento. Quando si sposta il frigorifero, per evitare danni ai pavimenti mantenerlo in posizione verticale, senza farlo oscillare per spostarlo.

Non pulire con acqua calda i piani di vetro ghiacciati. Ciò evita che tali vetri si rompano a causa del brusco sbalzo termico, causando lesioni personali e danni materiali.

Non toccare direttamente con le mani bagnate le superfici dello scomparto congelatore, per evitare che la pelle aderisca ai componenti di tale scomparto. Per non ferirsi le mani, non introdurle direttamente sotto il fondo del frigorifero per pulire il pavimento. A tale scopo, spostare il frigorifero.

Quando si sposta il frigorifero, avere cura di sollevare preventivamente i piedi regolabili per allontanarli dal pavimento, in modo da non graffiarlo.

Dopo aver installato un nuovo filtro dell'acqua, eliminare tutto il ghiaccio prodotto durante le prime 24 ore.

## Smontaggio e pulizia dei componenti

### Sbrinamento dello scomparto congelatore

Lo scomparto congelatore del frigorifero si sbrina automaticamente, e non è pertanto richiesto alcun intervento manuale.

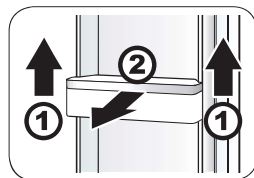

### Smontaggio e pulizia del portabottiglie della porta

1. Afferrare entrambi i lati del portabottiglie della porta e sollevarlo nella direzione ①.
2. Estrarre il portabottiglie nella direzione ②.

Strofinare i ripiani con uno strofinaccio morbido o una spugna immersi in acqua tiepida (cui è possibile aggiungere un detergente neutro). Al termine della pulizia, reinserire il portabottiglie della porta al suo posto.

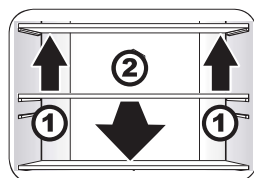

### Smontaggio e pulizia dei ripiani del frigorifero

1. Sollevare la parte anteriore dei ripiani nella direzione ①.
2. Estrarre i ripiani verso l'alto nella direzione ②.

Strofinare i ripiani con uno strofinaccio morbido o una spugna immersi in acqua tiepida (cui è possibile aggiungere un detergente neutro); al termine della pulizia, reinserirli al loro posto.

### Nota:

quando si rimuovono i ripiani, accertarsi che le porte siano aperte al massimo, per evitare che i piani urtino il telaio delle porte o per consentire di estrarli completamente.

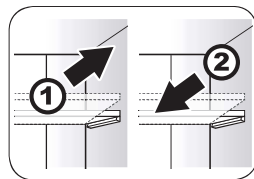

### Regolazione dei piani del frigorifero

Regolare i ripiani portandoli all'altezza adatta per le esigenze di conservazione degli alimenti. Prima di regolare l'altezza, rimuovere gli alimenti dai piani. Per regolare l'altezza dei ripiani occorre estrarli.

1. Sollevare il lato anteriore del piano e inclinarlo, quindi tirarlo verso l'esterno ed estrarlo.

- Per installare un piano, inserirlo fra le staffe presenti sulla destra e sulla sinistra, spingerlo verso l'interno lungo le nervature presenti nel rivestimento, abbassare la parte anteriore del piano e inserirlo nella scanalatura.

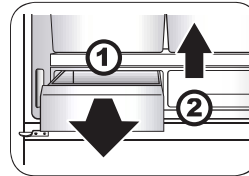

### Smontaggio e pulizia dei cassetti MY ZONE

- Estrarre in avanti il cassetto MY ZONE.
- Sollevare il cassetto per rimuoverlo.

Strofinare il cassetto MY ZONE con uno strofinaccio morbido o una spugna immersi in acqua tiepida (cui è possibile aggiungere un detergente neutro); al termine della pulizia, reinserirlo al suo posto.

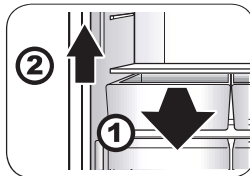

### Smontaggio e pulizia dello scomparto della frutta e degli ortaggi

- Tirate fuori completamente i cassetti frutta e verdura.
- Estrarre e sollevare i box frutta e verdura arrivando fino al bordo frontale, e quindi rimuoverli.
- Quando si reinstallano i box frutta e verdure, assicurarsi che i segni della parte inferiore di ogni box ed i fori, coincidano con quelli del frigorifero.

Strofinare lo scomparto della frutta e degli ortaggi con uno strofinaccio morbido o una spugna immersi in acqua tiepida (cui è possibile aggiungere un detergente neutro); al termine della pulizia, reinserirlo al suo posto.

### Smontaggio e pulizia dell'intero scomparto MY ZONE

Il "My Zone" non può essere rimosso manualmente; la rimozione del "My Zone" va effettuata da un tecnico autorizzato di zona; contattare il servizio clienti per conoscere il centro più vicino.

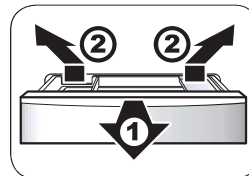
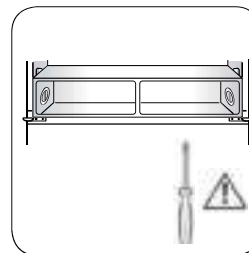

### Smontaggio e pulizia del cassetto piccolo del congelatore collegato allo scomparto del ghiaccio e alla vaschetta dei dolci

- Estrarre il più possibile il cassetto piccolo del congelatore.
- Inclinare verso l'alto lo scomparto del ghiaccio e la vaschetta, quindi estrarli.

Strofinare l'interno del cassetto piccolo del congelatore collegato allo scomparto del ghiaccio e la vaschetta con uno strofinaccio morbido o una spugna immersi in acqua tiepida (cui è possibile aggiungere un detergente neutro); al termine della pulizia, reinserirli al loro posto.

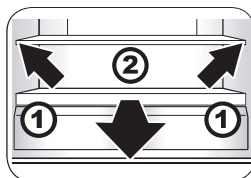

### Smontaggio e pulizia del coperchio dello scomparto della frutta e degli ortaggi

- Tirare verso il basso lo scomparto della frutta e degli ortaggi, quindi inclinare il coperchio verso l'alto ed estrarlo.
- Estrarre il coperchio in avanti.

Strofinare il coperchio dello scomparto della frutta e degli ortaggi (formato dal pannello in vetro e dal piano in plastica; prestare attenzione al pannello in vetro quando lo si estrae, per prevenire eventuali lesioni dovute alla sua rottura) con uno strofinaccio morbido o una spugna immersi in acqua tiepida (cui è possibile aggiungere un detergente neutro). Una volta pulito il coperchio, reinserirlo al suo posto.

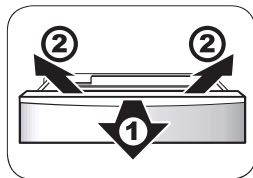

### Smontaggio e pulizia del cassetto piccolo del congelatore

1. Estrarre il più possibile il gruppo porta del cassetto piccolo del congelatore, quindi estrarre le vaschette associate a tale cassetto.
2. Inclinare verso l'alto il cassetto piccolo del congelatore ed estrarlo.
3. Per reinserire il cassetto piccolo del congelatore al suo posto, eseguire nell'ordine inverso la procedura appena descritta.

Strofinar il cassetto piccolo del congelatore con uno strofinacci morbido o una spugna immersi in acqua tiepida (cui è possibile aggiungere un detergente neutro); al termine della pulizia, reinserirlo al suo posto.

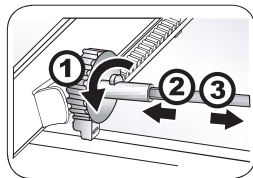

### Smontaggio dell'asta di collegamento degli ingranaggi

1. Dopo avere rimosso il cassetto piccolo del congelatore, spingere il più possibile verso il lato anteriore l'asta di collegamento degli ingranaggi. Spingere lateralmente il fermaglio sporgente di fissaggio presente all'estremità sinistra dell'asta di collegamento degli ingranaggi.
2. Spostare l'asta metallica verso sinistra, quindi disinnestare il raccordo dell'ingranaggio dall'estremità destra dell'asta.
3. Estrarre l'asta metallica disinnestata dall'elemento di raccordo dell'ingranaggio sinistro.
4. Per installare l'asta di collegamento degli ingranaggi, eseguire nell'ordine inverso la procedura appena descritta.

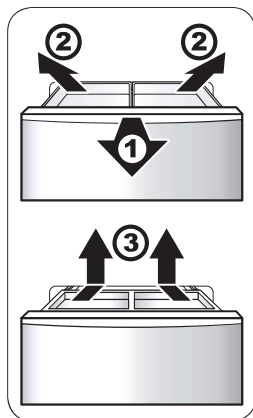

### Smontaggio e lavaggio della vaschetta estraibile

1. Estrarre il più possibile il gruppo porta del cassetto grande del congelatore.
2. Inclinare verso l'alto il cassetto estraibile per poterlo estrarre.
3. Una volta spostato il cassetto estraibile, sganciare il fermaglio di arresto ed estrarre il cassetto.

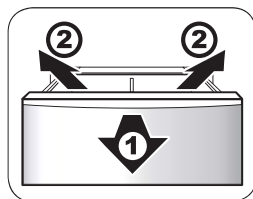

Strofinar il cassetto e la vaschetta estraibili con uno strofinacci morbido o una spugna immersi in acqua tiepida (cui è possibile aggiungere un detergente neutro); al termine della pulizia, reinserirli al loro posto.

### Smontaggio e pulizia del cassetto grande del congelatore

1. Estrarre il più possibile il gruppo porta del cassetto grande del congelatore, quindi sfilare il cassetto estraibile del cassetto grande in questione.
2. Una volta spostata la vaschetta estraibile, sganciare il fermaglio di arresto ed estrarla.
3. Inclinare verso l'alto il cassetto grande del congelatore per poterlo estrarre.
4. Per installare il cassetto grande del congelatore, eseguire nell'ordine inverso la procedura appena descritta.

Strofinar il cassetto grande del congelatore con uno strofinacci morbido o una spugna immersi in acqua tiepida (cui è possibile aggiungere un detergente neutro); al termine della pulizia, reinserirlo al suo posto.

### Smontaggio del gruppo porta

Se occorre smontare il gruppo porta, rivolgersi a un tecnico di zona autorizzato Haier, se necessario.

### Luci presenti nel frigorifero e loro sostituzione

Parametri delle Luci: 12 Vc.c., 2 W, 18 W

Le luci sono del tipo a LED, caratterizzate da bassi consumi energetici e lunga durata.

In caso di guasto, non smontare le luci personalmente, ma rivolgersi al personale autorizzato del servizio post-vendita per la sostituzione.

### Luce dello scomparto congelatore e sua sostituzione

Parametri delle Luci: 12 Vc.c., 4 × 1 W

Le luci sono del tipo a LED, caratterizzate da bassi consumi energetici e lunga durata.

In caso di guasto, non smontare le luci personalmente, ma rivolgersi al personale del servizio autorizzato post-vendita per la sostituzione.

### Luci dello scomparto MY ZONA e loro sostituzione

Parametri delle Luci: 12 Vc.c., 2 × 1 W

Le luci sono del tipo a LED, caratterizzate da minori consumi energetici e lunga durata.

In caso di guasto, non smontare le luci personalmente, ma rivolgersi al personale autorizzato del servizio post-vendita per la sostituzione.



## Trasporto del frigorifero

1. Disinserire l'alimentazione elettrica scollegando la spina.
2. Estrarre tutti gli alimenti contenuti nel frigorifero.
3. Fissare con nastro adesivo i piani del frigorifero, nonché i cassetti MY ZONE, i cassetti dello scomparto congelatore e tutti gli altri componenti mobili.
4. Chiudere saldamente le porte del frigorifero e bloccarle con nastro adesivo per evitare che si aprano durante il trasporto.



Non lasciare mai ribaltare il frigorifero.

Quando si sposta il frigorifero, l'angolo di inclinazione non deve mai superare il valore di 45 gradi (rispetto alla verticale), per evitare che il sistema di refrigerazione si danneggi, influenzando negativamente sull'impiego normale.

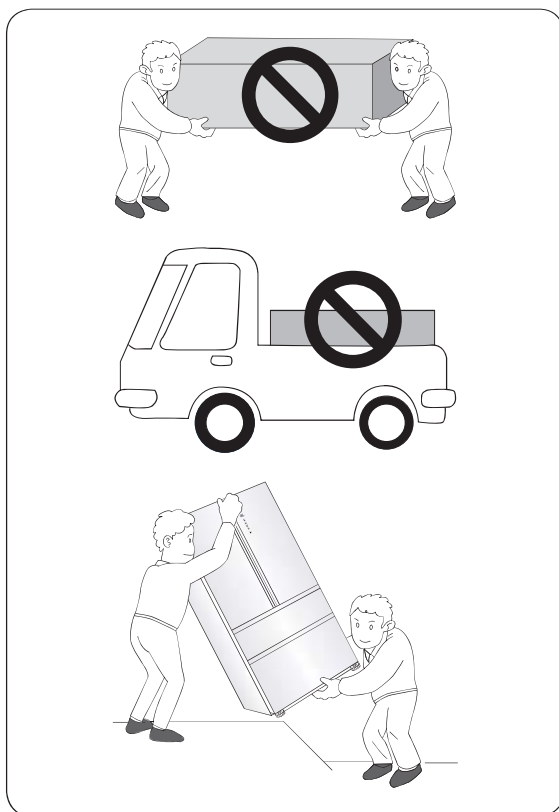

## Interruzioni dell'uso del frigorifero

### Procedura in caso di interruzione dell'alimentazione

Per 1 - 2 ore, la temperatura all'interno del frigorifero non risente di un'eventuale interruzione, neppure d'estate.

Dopo un'interruzione dell'alimentazione, non introdurre nuovi alimenti nel frigorifero e, per quanto possibile, non aprire le porte.

Se si riceve un preavviso di interruzione dell'alimentazione, è consigliabile produrre una certa quantità di cubetti di ghiaccio, riempire con essi alcuni contenitori stagni e introdurli nella sezione superiore del frigorifero.



Se la temperatura all'interno dello scomparto di congelazione aumenta a seguito di un guasto dell'alimentazione o di un altro problema di funzionamento, la durata e la qualità degli alimenti si riducono.

### Interruzione dell'uso

Se occorre interrompere l'uso del frigorifero per un periodo relativamente lungo, occorre scollegare la presa di alimentazione, disattivando quest'ultima, e pulire a fondo il frigorifero seguendo i metodi descritti in precedenza.

In caso di interruzioni dell'uso, occorre aprire le porte del frigorifero per evitare che le tracce residue di alimenti ancora presenti nel frigorifero producano odori sgradevoli.



Se si scollega la spina dell'alimentazione, attendere almeno cinque minuti prima di ricollegarla. Per evitare effetti nocivi sulla durata del frigorifero, evitare in generale di interrompere l'uso del medesimo.



Se occorre smaltire l'elettrodomestico, effettuare l'operazione in modo corretto o consegnare il frigorifero a un professionista; non smaltire il prodotto in modo negligente, per evitare di nuocere all'ambiente o di creare pericoli.

### Se si va in vacanza

Se si va in vacanza per un periodo di tempo prolungato, è consigliabile disinserire l'alimentazione del frigorifero, estrarre gli alimenti e pulire l'interno dopo averlo sbrinato, quindi asciugarlo mediante un panno e lasciare aperte le porte dell'apparecchio in modo da evitare i cattivi odori dovuti alle tracce di residui alimentari.

1. Disinserire l'alimentazione elettrica scollegando la spina.
2. Estrarre tutti gli alimenti contenuti nel frigorifero.
3. Se necessario, per pulire il frigorifero fare riferimento al metodo descritto alla voce "Pulizia del frigorifero" a pagina 21.

### Filtro dell'acqua

Per mantenere la qualità dell'acqua ottimale, il filtro dovrà essere sostituito di volta in volta. Si consiglia di sostituire il filtro dell'acqua ogni 6 mesi. Tuttavia, se la qualità dell'acqua sembra peggiorare visivamente o nel gusto, il filtro deve essere cambiato prima.

## Per eventuali quesiti, partire di qui!

Fenomeno	Causa	Soluzione
<b>Q1: Il frigorifero è in funzione o no?</b>		
La luce all'interno del frigorifero non è accesa.	<ul style="list-style-type: none"> <li>a. L'alimentazione è disinserita.</li> <li>b. La luce a LED è danneggiata.</li> </ul>	<ul style="list-style-type: none"> <li>a. Verificar spine, prese, fusibili e così via per accertarsi che non vi siano danni quindi, se non vi sono problemi, attivare l'alimentazione.</li> <li>b. Sostituire la luce a LED facendo riferimento alle indicazioni riportate alla voce "Luci presenti nel frigorifero e loro sostituzione" a pagina 23.</li> </ul>
Il frigorifero non funziona.	<ul style="list-style-type: none"> <li>a. L'alimentazione è disinserita.</li> <li>b. La tensione di alimentazione è insufficiente</li> </ul>	<ul style="list-style-type: none"> <li>a. Verificar spine, prese, fusibili e così via per accertarsi che non vi siano danni quindi, se non vi sono problemi, attivare l'alimentazione.</li> <li>b. Richiedere a un elettricista professionista di risolvere i problemi dell'alimentazione elettrica.</li> </ul>
<b>Q2: Per quanto tempo rimane in funzione il compressore del frigorifero?</b>		
Il tempo di attivazione è eccessivo o il frigorifero si attiva e si disattiva spesso.	<ul style="list-style-type: none"> <li>a. Inizialmente la temperatura all'interno del frigorifero è relativamente elevata.</li> <li>b. La temperatura ambiente è elevata o la ventilazione è inadeguata.</li> <li>c. Le porte del frigorifero non sono chiuse saldamente o sono bloccate da alimenti che impediscono loro di chiudersi.</li> <li>d. Le porte del frigorifero vengono aperte spesso o vengono lasciate aperte a lungo.</li> <li>e. Nel frigorifero è stata introdotta tutta insieme una grande quantità di alimenti da refrigerare o surgelare.</li> <li>f. È stata impostata una temperatura troppo bassa.</li> </ul>	Una volta che la porta è ben chiusa, il compressore funziona per un certo tempo, la temperatura nel frigorifero raggiunge un valore di equilibrio e il problema è risolto. Il tempo in questione dipende inoltre dalla variazione della temperatura impostata, dalla temperatura ambiente, dalla frequenza di apertura della porta e dalla quantità di alimenti riposti nel frigorifero.
<b>Q3: Qual è la temperatura normale all'interno del frigorifero?</b>		
Non è possibile raggiungere una temperatura abbastanza bassa all'interno del frigorifero.	<ul style="list-style-type: none"> <li>a. È stata impostata una temperatura troppo alta.</li> <li>b. Le porte del frigorifero vengono aperte spesso o vengono lasciate aperte a lungo.</li> <li>c. Il frigorifero è esposto alla luce solare diretta o è troppo vicino a un fornello, a un calorifero o ad altre fonti di calore.</li> <li>d. La ventilazione è inadeguata oppure i pannelli di acciaio presenti sui fianchi o sul lato posteriore del frigorifero sono bloccati o sporchi.</li> </ul>	<ul style="list-style-type: none"> <li>a. Ridurre la temperatura impostata per il frigorifero. Per il metodo specifico di regolazione, vedere la voce "Impostazione della temperatura" a pagina 11.</li> <li>b. Chiudere saldamente le porte del frigorifero e lasciarlo funzionare normalmente per un certo tempo, fin a quando il problema è risolto.</li> <li>c. Collocare il frigorifero in un altro punto, lontano dalle fonti di calore.</li> <li>d. Spostare il frigorifero in un punto adeguatamente ventilato, oppure pulire le aree sporche. Per il metodo specifico di pulizia, vedere la voce "Pulizia del frigorifero" a pagina 21.</li> </ul>

Fenomeno	Causa	Soluzione
<b>Q4: Formazione di condensa all'esterno del frigorifero?</b>		
All'esterno del frigorifero di forma della condensa.	L'umidità dell'aria è relativamente elevata al momento.	Asciugare la condensa con un panno morbido.
<b>Q5: Presenza di gocce all'interno del frigorifero?</b>		
Gli alimenti sono gelati o si sono formati cristalli di ghiaccio.	<ul style="list-style-type: none"> <li>a. È stata impostata una temperatura troppo alta.</li> <li>b. Le porte del frigorifero non sono chiuse saldamente o sono bloccate da alimenti che impediscono loro di chiudersi.</li> <li>c. Le porte del frigorifero vengono aperte spesso o vengono lasciate aperte a lungo.</li> <li>d. Gli alimenti sono troppo vicini alle aperture di ventilazione.</li> </ul>	Chiudere saldamente le porte del frigorifero e non collocare gli alimenti vicino alle aperture di ventilazione. La formazione di ghiaccio all'interno delle confezioni surgelate è un fenomeno normale, e non vi è motivo di preoccuparsene.
<b>Q6: Presenza di odori nel frigorifero?</b>		
Nel frigorifero vi sono degli odori.	<ul style="list-style-type: none"> <li>a. Gli alimenti che rilasciano odori non sono sigillati.</li> <li>b. Sono presenti alimenti deteriorati.</li> <li>c. Occorre pulire l'interno del frigorifero.</li> </ul>	<ul style="list-style-type: none"> <li>a. Avvolgere strettamente tutti gli alimenti che rilasciano odori.</li> <li>b. Rimuovere e gettare tutti gli alimenti deteriorati.</li> <li>c. Pulire l'interno del frigorifero. Per i metodi specifici di pulizia, vedere la voce "Pulizia del frigorifero"</li> </ul>
<b>Q7: Parete esterna del frigorifero calda?</b>		
A volte la parete esterna del frigorifero produce calore, specie se l'apparecchio è appena stato acquistato, portato a casa e collegato inizialmente all'alimentazione elettrica.	Non si tratta di un problema di funzionamento; il frigorifero è progettato in questo modo per prevenire la formazione di condensa.	Si tratta di un fenomeno normale, e non vi è motivo di preoccuparsene.



Fenomeno	Causa	Soluzione
<b>Q8: Quali suoni produce il frigorifero durante il funzionamento normale?</b>		
I suoni prodotti dal frigorifero quando entra in funzione sono relativamente forti.	Il motivo risiede nel fatto che a causa della potenza fornita, le condizioni di funzionamento del frigorifero non sono ancora stabili.	Una volta trascorso un certo tempo dopo la stabilizzazione del funzionamento, i rumori diminuiscono.
Il frigorifero produce un "ticchettio" all'avvio e all'arresto.	Questo suono viene prodotto quando il compressore funziona normalmente.	Si tratta di un fenomeno normale, e non vi è motivo di preoccuparsene.
Quando è attivo, il frigorifero produce un rumore di raschiamento.	A causa delle variazioni della temperatura, l'evaporatore e le tubazioni producono rumori dovuti alla dilatazione e alla contrazione termica.	Si tratta di un fenomeno normale, e non vi è motivo di preoccuparsene.
Quando è attivo, il frigorifero produce il suono di una brezza leggera.	Quando il frigorifero è in funzione, è attiva una ventola.	Si tratta di un fenomeno normale, e non vi è motivo di preoccuparsene.
Quando il frigorifero è attivo, si sentono rumori di acqua che scorre.	Quando il refrigerante liquido scorre all'interno dell'evaporatore, vengono prodotti suoni simili a quelli generati da "acqua che scorre". Tali suoni provengono generalmente dall'evaporatore e dal compressore: quando il frigorifero si arresta e il refrigerante liquido di lavoro rifluisce si produce un suono continuo o discontinuo, come di un ruscello che "scorre".	Si tratta di un fenomeno normale, e non vi è motivo di preoccuparsene.
Quando il frigorifero è attivo, si sentono "ronzii" o "gorgoglii".	Quando lo sbrinatori esegue i suoi cicli, l'acqua che gocciola sui fil riscaldati produce "sibili" o "gorgoglii", mentre al termine dello sbrinamento è possibile che vengano emessi leggeri "scricchiolii", in concomitanza con i borbottii e i gorgoglii prodotti dall'evaporatore.	Si tratta di un fenomeno normale, e non vi è motivo di preoccuparsene.
Quando il frigorifero è attivo si sentono dei brontolii.	<ul style="list-style-type: none"> <li>a. Il pavimento non è in bolla, oppure il frigorifero non si trova in una posizione stabile.</li> <li>b. Qualche elemento del frigorifero è a contatto con un oggetto esterno o una parete.</li> </ul>	<ul style="list-style-type: none"> <li>a. Collocare il frigorifero in un punto diverso e in bolla, e regolarlo in modo che sia stabile.</li> <li>b. Spostare l'oggetto esterno che è a contatto con il frigorifero, oppure spostare quest'ultimo a una certa distanza dall'oggetto con cui è a contatto.</li> </ul>

## Scheda prodotto (EU 1060/2010)

Modello	HB26FSSAAA/HB26FGSAAA/HB26FSNAAA
Marchio	Haier
Categoria <sup>1)</sup>	7
Classe di efficienza energetica	A++
Consumo di energia (kWh/anno) <sup>2)</sup>	435
Volume utile comparto frigorifero (L)	460
Volume utile comparto congelatore (L)	225
La temperatura per "scomparti di altro tipo" >14°C	No
Antibrina	Yes
Autonomia di conservazione senza energia elettrica (h)	20
Capacità di congelamento (kg/24h)	14
Classe climatica <sup>3)</sup>	SN,N,ST,T
Rumore (dB(A))	40
Incasso/libero posizionamento	libero posizionamento
Capacità di produzione di ghiaccio	

- <sup>1)</sup> (1) Frigorifero con uno o più scomparti per la conservazione di alimenti freschi. (2) Frigorifero con scomparto a temperatura moderata, apparecchio a temperatura moderata e frigorifero cantina. (3) Raffreddatore e frigorifero con scomparto a 0 stelle. (4) Frigorifero con scomparto a 1 stella. (5) Frigorifero con scomparto a 2 stelle. (6) Frigorifero con scomparto a 3 stelle. (7) Frigo-congelatore. (8) Congelatore verticale. (9) Congelatore a pozzetto. (10) Apparecchi di refrigerazione multiuso e di altro tipo.
- <sup>2)</sup> Basato sui risultati di prove standard per 24 ore. Il consumo effettivo dipende dalla modalità di utilizzo dell'apparecchio e dal luogo in cui è installato.
- <sup>3)</sup> SN = sub-normal, prestazioni inalterate con temperatura esterna compresa tra i 10 e 32°C; N = normal, prestazioni inalterate con temperatura esterna compresa tra 16 e 32°C; ST = sub-tropical, prestazioni inalterate con temperatura esterna compresa tra 16 e 38°C; T = tropic, prestazioni inalterate con temperatura compresa tra 16 e 43°C.