

# CANDY

Instruction Manual For Induction Hob

ENGLISH

Manuale di istruzioni per il piano cottura a induzione

ITALIANO

Manual de instruções para placa de indução

PORTUGUES

Priručnik s uputama za uporabu indukcijske ploče za kuhanje

HRVATSKI

## MODELO: CETPS64MCWIFITT

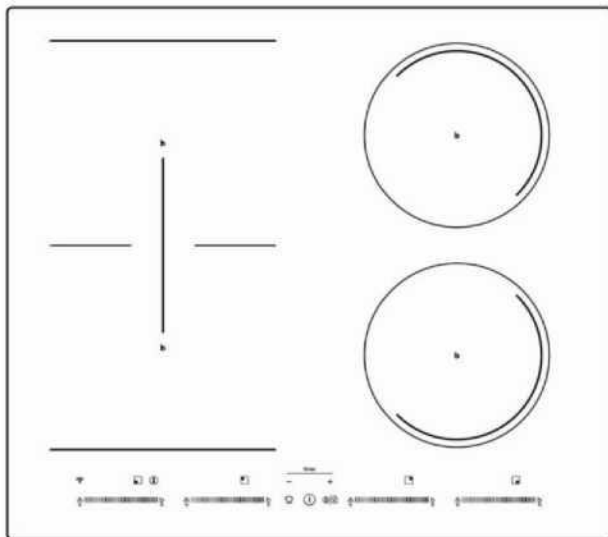

Thank you for purchasing the CANDY induction hob. Please read this instruction manual carefully before using the hob and keep it in a safe place for future reference.

Hereby, Candy Hoover Group Srl declares that the radio equipment is in compliance with Directive 2014/53/EU. The full text of the EU declaration of conformity is available at the following internet address: [www.candy-group.com](http://www.candy-group.com)

## **Safety Warnings**

Your safety is important to us. Please read this information before using your cooktop.

## **Installation**

### **Electrical Shock Hazard**

- Disconnect the appliance from the mains electricity supply before carrying out any work or maintenance on it.
- Connection to a good earth wiring system is essential and mandatory.
- Alterations to the domestic wiring system must only be made by a qualified electrician.
- Failure to follow this advice may result in electrical shock or death.

## **Cut Hazard**

- Take care - panel edges are sharp.
- Failure to use caution could result in injury or cuts.

## **Important safety instructions**

- Read these instructions carefully before installing or using this appliance.
- No combustible material or products should be placed on this appliance at any time.
- Please make this information available to the person responsible for installing the appliance as it could reduce your installation costs.
- In order to avoid a hazard, this appliance must be installed according to these instructions for installation.
- This appliance is to be properly installed and earthed only by a suitably qualified person.
- This appliance should be connected to a circuit which incorporates an isolating switch providing full disconnection from the power supply.
- Failure to install the appliance correctly could invalidate any warranty or liability claims.

## **Operation and maintenance**

### **Electrical Shock Hazard**

- Do not cook on a broken or cracked cooktop. If the cooktop surface should break or crack, switch the appliance off immediately at the mains power

supply (wall switch) and contact a qualified technician.

- Switch the cooktop off at the wall before cleaning or maintenance.
- Failure to follow this advice may result in electrical shock or death.

### **Health Hazard**

- This appliance complies with electromagnetic safety standards.
- However, persons with cardiac pacemakers or other electrical implants (such as insulin pumps) must consult with their doctor or implant manufacturer before using this appliance to make sure that their implants will not be affected by the electromagnetic field.
- Failure to follow this advice may result in death.

### **Hot Surface Hazard**

- During use, accessible parts of this appliance will become hot enough to cause burns.
- Do not let your body, clothing or any item other than suitable cookware contact the Induction glass until the surface is cool.
- Metallic objects such as knives, forks, spoons and lids should not be placed on the hob surface since they can get hot
- Keep children away.
- Handles of saucepans may be hot to touch. Check saucepan handles do not overhang other cooking zones that are on. Keep handles out of reach of children.
- Failure to follow this advice could result in burns and scalds.

## **Cut Hazard**

- The razor-sharp blade of a cooktop scraper is exposed when the safety cover is retracted. Use with extreme care and always store safely and out of reach of children.

- Failure to use caution could result in injury or cuts.

### **• Important safety instructions**

- Never leave the appliance unattended when in use. Boilover causes smoking and greasy spillovers that may ignite.

- Never use your appliance as a work or storage surface.

- Never leave any objects or utensils on the appliance.

- Do not place or leave any magnetisable objects (e.g. credit cards, memory cards) or electronic devices (e.g. computers, MP3 players) near the appliance, as they may be affected by its electromagnetic field.

- Never use your appliance for warming or heating the room.

- After use, always turn off the cooking zones and the cooktop as described in this manual (i.e. by using the touch controls). Do not rely on the pan detection feature to turn off the cooking zones when you remove the pans.

- Do not allow children to play with the appliance or sit, stand, or climb on it.

- Do not store items of interest to children in cabinets above the appliance. Children climbing on the cooktop could be seriously injured.
- Do not leave children alone or unattended in the area where the appliance is in use.
- Children or persons with a disability which limits their ability to use the appliance should have a responsible and competent person to instruct them in its use. The instructor should be satisfied that they can use the appliance without danger to themselves or their surroundings.
- Do not repair or replace any part of the appliance unless specifically recommended in the manual. All other servicing should be done by a qualified technician.
- Do not use a steam cleaner to clean your cooktop.
- Do not place or drop heavy objects on your cooktop.
- Do not stand on your cooktop.
- Do not use pans with jagged edges or drag pans across the Induction glass surface as this can scratch the glass.
- Do not use scourers or any other harsh abrasive cleaning agents to clean your cooktop, as these can scratch the Induction glass.
- If the supply cord is damaged, it must be replaced by the manufacturer, its service agent or similarly qualified persons in order to avoid a hazard.
- This appliance is intended to be used in household and similar applications such as:

-staff kitchen areas in shops, offices and other working environments; -farm houses; -by clients in hotels, motels and other residential type environments; -bed and breakfast type environments.

- WARNING:** The appliance and its accessible parts become hot during use.

Care should be taken to avoid touching heating elements.

Children less than 8 years of age shall be kept away unless continuously supervised.

- This appliance can be used by children aged from 8 years and above and persons with reduced physical, sensory or mental capabilities or lack of experience and knowledge if they have been given supervision or instruction concerning use of the appliance in a safe way and understand the hazards involved.

- Children shall not play with the appliance.

Cleaning and user maintenance shall not be made by children without supervision.

- WARNING:** Unattended cooking on a hob with fat or oil can be dangerous and may result in fire. NEVER try to extinguish a fire with water, but switch off the appliance and then cover flame e.g. with a lid or a fire blanket.

- WARNING:** Danger of fire: do not store items on the cooking surfaces.

- **Warning:** If the surface is cracked, switch off the appliance to avoid the possibility of electric

shock, for hob surfaces of glass-ceramic or similar material which protect live parts

- A steam cleaner is not to be used.
- The appliance is not intended to be operated by means of an external timer or separate remote-control system.

**CAUTION:** The cooking process has to be supervised. A short term cooking process has to be supervised continuously.

**WARNING:** In order to prevent tipping of the appliance, this stabilizing means must be installed. Refer to the instructions for installation.

**WARNING:** Use only hob guards designed by the manufacturer of the cooking appliance or indicated by the manufacture of the appliance in the instruction for use as suitable or hob guards incorporated in the appliance. The use of inappropriate guards can cause accidents.

This appliance incorporates an earth connection for functional purposes only.

**Congratulations** on the purchase of your new Induction Hob.

We recommend that you spend some time to read this Instruction / Installation Manual in order to fully understand how to install correctly and operate it.

For installation, please read the installation section.

Read all the safety instructions carefully before use and keep this Instruction / Installation Manual for future reference.



# Product Overview

## Top View

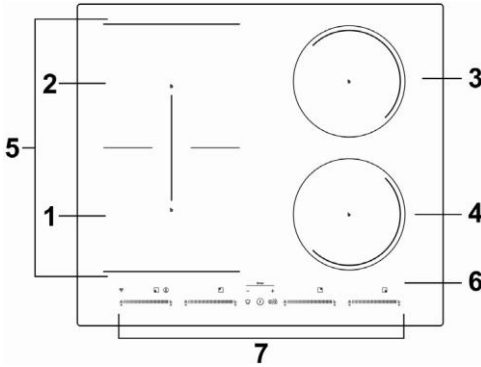

- 1. 2000 W zone, boost to 2600W
- 2. 1500 W zone, boost to 2000W
- 3. 2000 W zone, boost to 2600W
- 4. 1500 W zone, boost to 2000W
- 5. Flex zone, 2800w boost to 3500w
- 6. Glass plate
- 7. Control panel

## Control Panel

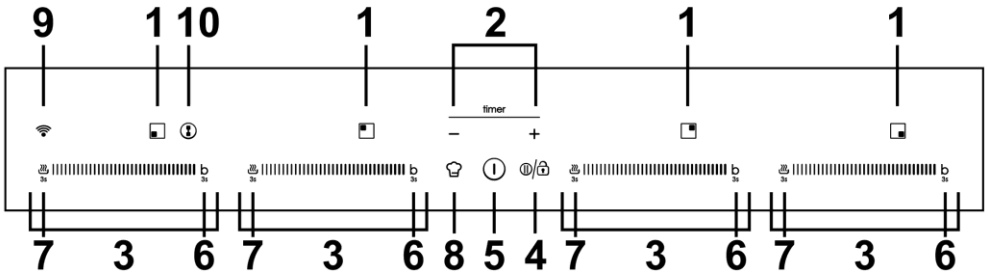

- 1. Heating zone indicator
- 2. Timer regulating key
- 3. Power level regulating key
- 4. keylock/ Pause function
- 5. ON/OFF control
- 6. Boost function control
- 7. Keep warm function control
- 8. Direct cook button
- 9. WiFi button
- 10. Flex zone

## A Word on Induction Cooking

Induction cooking is a safe, advanced, efficient, and economical cooking technology. It works by electromagnetic vibrations generating heat directly in the pan, rather than indirectly through heating the glass surface. The glass becomes hot only because the pan eventually warms it up.

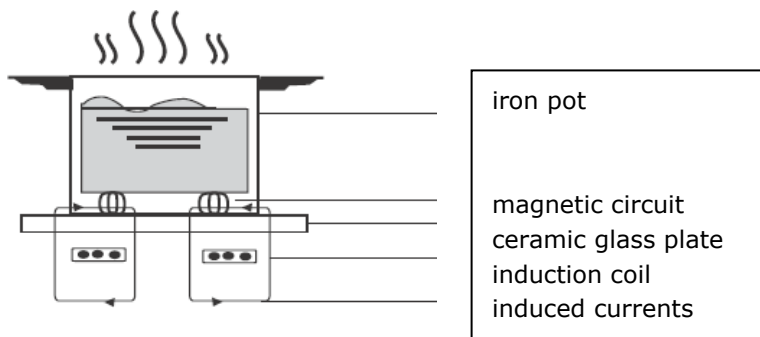

## Before using your New Induction Hob

- Read this guide, taking special note of the 'Safety Warnings' section.
- Remove any protective film that may still be on your Induction hob.

## Using the Touch Controls

- The controls respond to touch, so you don't need to apply any pressure.
- Use the ball of your finger, not its tip.
- You will hear a beep each time a touch is registered.
- Make sure the controls are always clean, dry, and that there is no object (e.g. a utensil or a cloth) covering them. Even a thin film of water may make the controls difficult to operate.

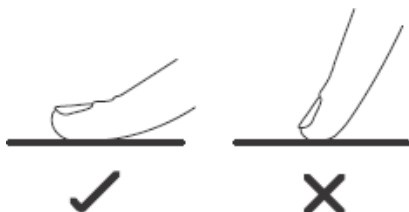

# Choosing the right Cookware



- Only use cookware with a base suitable for induction cooking. Look for the induction symbol on the packaging or on the bottom of the pan.
- You can check whether your cookware is suitable by carrying out a magnet test. Move a magnet towards the base of the pan. If it is attracted, the pan is suitable for induction.
- If you do not have a magnet:
  1. Put some water in the pan you want to check.
  2. If  does not flash in the display and the water is heating, the pan is suitable.
- Cookware made from the following materials is not suitable: pure stainless steel, aluminium or copper without a magnetic base, glass, wood, porcelain, ceramic, and earthenware.

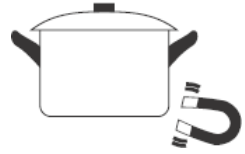

Do not use cookware with jagged edges or a curved base.



Make sure that the base of your pan is smooth, sits flat against the glass, and is the same size as the cooking zone. Use pans whose diameter is as large as the graphic of the zone selected. Using a pot a slightly wider energy will be used at its maximum efficiency. If you use smaller pot efficiency could be less than expected. Always centre your pan on the cooking zone.

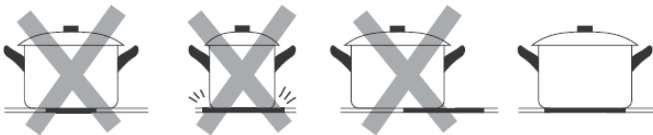

Always lift pans off the Induction hob – do not slide, or they may scratch the glass.

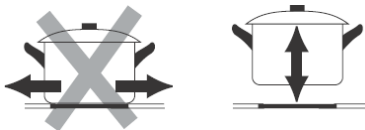

# Pan dimensions

The cooking zones are up to a limit, automatically adapted to the diameter of the pan. However the bottom of this pan must have a minimum of diameter according to the corresponding cooking zone. To obtain the best efficiency of your hob, please place the pan in the centre of the cooking zone.

## The base diameter of induction cookware

Cooking zone	Minimum (mm)
1, 2, 3, 4 (180mm)	120
Flex zone	240 or 160*270

The above may vary according to the quality of the pan used.

# Using your Induction Hob

## To start cooking

1. Touch the ON/OFF control.

After power on, the buzzer beeps once, all displays show " - " or " - - ", indicating that the induction hob has entered the state of standby mode.



2. Place a suitable pan on the cooking zone that you wish to use.

- Make sure the bottom of the pan and the surface of the cooking zone are clean and dry.

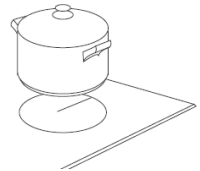

3. Select one heating zone and set a power level by touching the slider, or slide along the "—" control, or just touch any point of the "—".

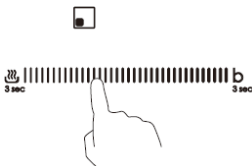

Or

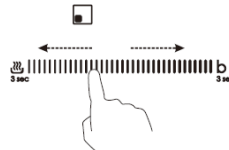

- a. If you don't set the power within 1 minute, the induction hob will automatically switch off. You will need to start again at step 1.
- b. You can modify the heat setting at any time during cooking.
- c. If slide along the "—", power will vary from stage 1 to stage 9.

**If the display flashes  alternately with the heat setting**

This means that:

- you have not placed a pan on the correct cooking zone or,
- the pan you're using is not suitable for induction cooking or,
- the pan is too small or not properly centred on the cooking zone.

No heating takes place unless there is a suitable pan on the cooking zone. The display will automatically turn off after 1 minutes if no suitable pan is placed on it.

**When you have finished cooking**

1. Turn the cooking zone off by slide along the "—" to the left point, and then hold for 1 second.

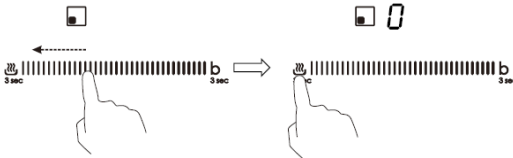

Make sure the power display shows "0", then shows "H".



3. Turn the whole cooktop off by touching the ON/OFF control.



4. Beware of hot surfaces

'H' will show which cooking zone is hot to touch. It will disappear when the surface has cooled down to a safe temperature. It can also be used as an energy saving function if you want to heat further pans, use the hotplate that is still hot.



# Using the Power Management

Using power management you can set the total power to 2.5kW/ 3.0kW/ 4.5kW/ 6.5kW and 7.4kW. The default total power setting is the maximum power level.

## Setting the total power level to fit your requirement

1. Make sure the cooktop is turned off.

Note: you can only set power management when the cooktop is turned off.

2. Touch the button "Direct cook" and hold for 5 seconds. You can hear the buzzer beeps one time.



3. After you hear the beep, touch "+" and "-" button at the same time and hold for 3 second, the timer indicator will show flashing previous total power level, e.g. '2.5'. Touch and hold "+" and "-" for 1 second again to switch to other power level, for example 3.0. When the power that you want is flashing, touch the button "Direct cook button" and hold for 5 seconds. The buzzer will beep 10 times. It means you have finished the setting.

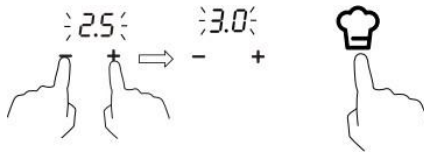

### Note:

1. After step 2, you must touch the "+" and "-" **within 3 seconds** after you hear the beep. Otherwise you will need to start again from step 2.
2. Once finish setting, wait till the end of 10 beeps. Do not touch any button during this period. Otherwise the setting will be invalid.

## Power management Rules

If total power exceeds the limitation of 2.5kw, 3.0kw, 4.5kw, 6.5kw (depending on which level you've set), you are not able to increase power stage of any zone. If you increase it by touching '+', the cooktop will beep 3 times and indicator will show a flashing 'Pn'. Thus you need to decrease power stage of other zones before increasing the power of objective zone.

## **Direct Cook**

First, download the hOn App and install to your portable device. Then enroll your induction hob.

Switch on the hob, touch the WiFi button and hold for 3 seconds, the hob will display 'rr', and the WiFi indicator light will flash, then you can start the enrollment. Once the WiFi module connects the router successfully, the WiFi indicator light will be on all the time. Otherwise the WiFi indicator light will keep flashing.

### **How to set**

Set the direct cook procedure on hOn App, and send the command to the hob, you will hear two beeps and the dot of the timer display will flash. Then touch the Direct cook button, you will hear one beep and the dot of the timer display will be fixed. The hob will work following the setting on App and the selected zones will show "A.". On the App you will have access to 15 assisted cooking recipes, together with some special functions: Keep warm, Melting, Boiling, Simmering and Frying.

### **Attention:**

There is a special case. If all the zone indicator lights went out when you've set cooking recipes on App, you'll need to touch On/off button before touching Direct cook button. Once all indicator lights went out, within 10 minutes you need to finish the cooking recipe setting. Otherwise you will need to connect the router and set the recipe again.

**a. WIRELESS PARAMETERS**

<b>Technology</b>	<b>Wi-Fi</b>	<b>BLE</b>
Standard	802.11 b/g/n	v4.2 BR/EDR &BLE
Frequency Band(s) [MHz]	2400 ~ 2500	2400 ~ 2500
Maximum Power [mW]	100	8

**b. PRODUCT INFORMATION FOR NETWORKED EQUIPMENT**

Product information for networked equipment	
power consumption of the product in networked standby if all wired network ports are connected and all wireless network ports are activated:	N/A
How to activate wireless network port:	For WiFi activation, press 3 seconds the WiFi button
How to deactivate wireless network port:	For WiFi de-activation, press 3 seconds the WIFI button



# Using the Boost

Boost is the function that one zone rising to a larger power in one second and lasting for 5 minutes. Thus you can get a more powerful and faster cooking.

## Using the Boost to get larger power

1. Touch the control panel button that you wish to boost, then hold the "b" for 3 second. The power display will show "P" to indicate that the zone is boosting.

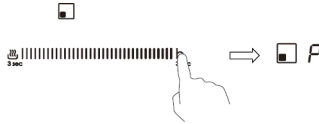

2. The Boost power will last for 5 minutes and then the zone will go back to the "9" power stage



3. If you want to cancel the Boost during this 5 minutes, touch the "B" button for twice. The heating zone will go back to "9" power stage. Or slide along the "-" to the left point, the heating zone will go back to the power stage in which you touched.



## Restrictions when using

The four zones were divided into two groups. In one group, if use boost on one zone, first make sure that the other zone is working on/below power level 5.

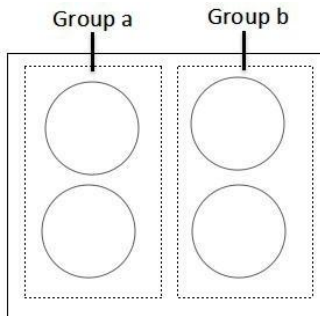



## Using the Keep warm

Keep warm is the function that one zone keep work at a lower power to make the temperature stable.

### Using the Keep warm to get stable temperature

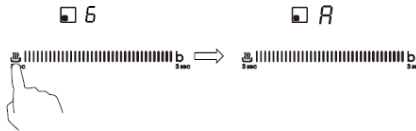
1. Touch the left point of the slider  3 sec that you wish to keep warm, then hold the button for 3 second, the cooking zone indicator will display "A".



2. If you want to cancel the keep warm, touch the button  for 3 second. The heating zone will go back to "0" power stage.

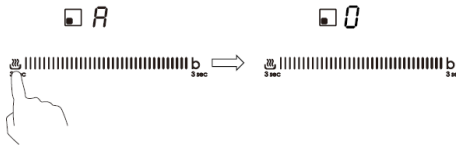

## Using the Pause function

Pause function can be used at any time during cooking. It allows to stop the induction cooktop and come back to it.

1. Make sure the cook zone is working.

2. Touch the button pause, the cooking zone indicator will show "II". And then the operation of the induction cooktop will be deactivate within the scope of all cooking zones, except the pause, on/off and lock keys.



3. To cancel the pause status, touch the pause button, then the cooking zone will go back to the power stage which you set before.



## Flex Zone

- This area can be used as a single zone or as two different zones, accordingly to the cooking needs anytime.
- Flexible area is made of two independent inductors that can be controlled separately.
- Important: Make sure to place the cookwares centered on the single cooking zone. In case of big pot, oval, rectangular and elongated pans make sure to place the pans centered on the cooking zone covering both cross.

Examples for good and bad pot placements:

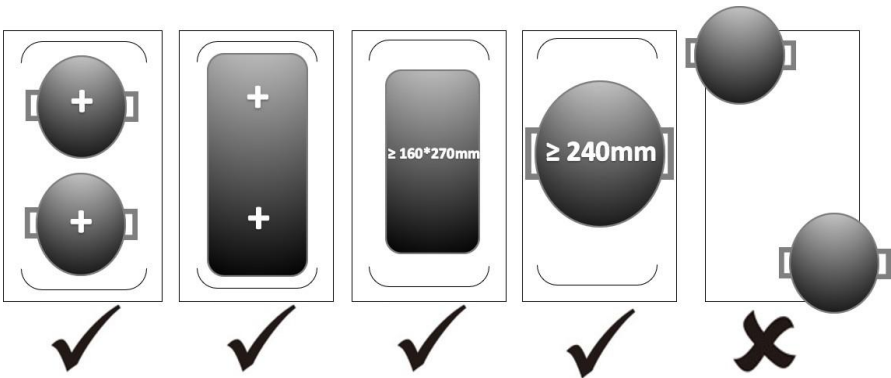

### As big zone

1. Touch the flex zone selection button to activate the flexible area as a single big zone, the indicator will show .

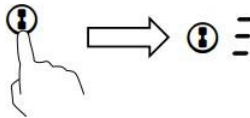

2. Set the power level by touching one of the slider, or slide along the “—” control, or just touch any point of the “—”.

### As two independent zones

1. If you want to cancel the flex zone, just touch the button of the flex zone, the indicator  next to the flex zone button will disappear.

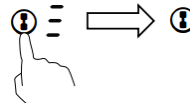

## Locking the Controls

- You can lock the controls to prevent unintended use (for example children accidentally turning the cooking zones on).
- When the controls are locked, all the controls except the ON/OFF control are disabled.

### To lock the controls

Touch the keylock control and hold 3 second. The timer indicator will show " Lo ".

### To unlock the controls

1. Make sure the Induction hob is turned on.
2. Touch and hold the keylock control for a while
3. You can now start using your Induction hob.



When the hob is in the lock mode, all the controls are disable except the ON/OFF, you can always turn the induction hob off with the ON/OFF control in an emergency, but you shall unlock the hob first in the next operation.

## Over-Temperature Protection

A temperature sensor equipped can monitor the temperature inside the Induction hob. When an excessive temperature is monitored, the Induction hob will stop operation automatically.

## Over-spillage Protection

Over-spillage protection is a safety protection function. It switch off the hob automatically within 10s if the water flow to the control panel, while buzzer will beep 1 second.

## Detection of Small Articles

When an unsuitable size or non-magnetic pan (e.g. aluminium), or some other small item (e.g. knife, fork, key) has been left on the hob, the hob automatically go on to standby in 1 minute. The fan will keep cooking down the induction hob for a further 1 minute.

## Auto Shutdown Protection

Auto shut down is a safety protection function for your induction hob. It shut down automatically if ever you forget to turn off your cooking. The default working times for various power levels are shown in the below table:

Power level	1	2	3	4	5	6	7	8	9	A	II
Default working timer (hour)	8	8	8	4	4	4	2	2	2	1	2

When the pot is removed, the induction hob can stop heating immediately and the hob automatically switch off after 2 minutes.



People with a heart pace maker should consult with their doctor before using this unit.

## Using the Timer

You can use the timer in two different ways:

- You can use it as a minute minder. In this case, the timer will not turn any cooking zone off when the set time is up.
- You can set it to turn one cooking zone off after the set time is up.
- You can set the timer up to 99 minutes

### Using the Timer as a Minute Minder

#### If you are not selecting any cooking zone

1. Make sure the cooktop is turned on.

Note: you can use the minute minder even if you're not selecting any cooking zone.

2. Touch "-" or "+" of the timer control, the minder indicator will start flashing and "30" will show in the timer display.



3. Set the time by touching the "-" or "+" control,

Hint: Touch the "-" or "+" control once to decrease or increase by 1 minute.  
Hold the "-" or "+" control of the timer to decrease or increase by 10 minutes.

If the setting time exceeds 99 minutes, the timer will automatically return to 0 minute.

4. Cancel the time by touching the "-" of timer and scrolling down to "0".

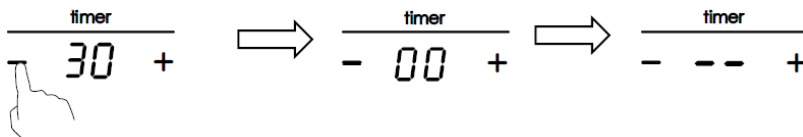

5. When the time is set, it will begin to count down immediately. The display will show the remaining time and the timer indicator will flash for 5 seconds.

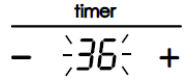

6. Buzzer will bips for 30 seconds and the timer indicator shows "--" when the setting time finished.

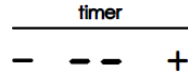

## Setting the timer to turn one cooking zone off

Cooking zones set for this feature will:

1. Touching the slider of the heating zone that you want to set the timer for.

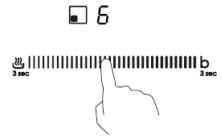

2. Touch "-" or "+" of the timer control, the timer indicator will start flashing and "30" will show in the timer display.

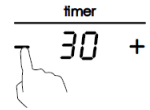

3. Set the time by touching the "-" or "+" control.

Hint: Touch the "-" or "+" control once will decrease or increase by 1 minute.

Touch and hold the "-" or "+" control, the timer will decrease or increase by 10 minutes.

If the setting time exceeds 99 minutes, the timer will automatically return to 0 minute.

4. To cancel the timer, touch the slider of the selection control, and then touch the "-" or "+" of "Timer", the timer is cancelled, and the "00" will show in the minute display, and then "--".

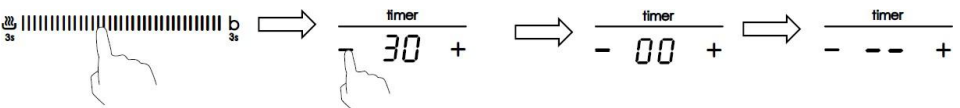

5. When the time is set, it will begin to count down immediately. The display will show the remaining time and the timer indicator flash for 5 seconds.

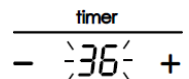

NOTE: The red dot next to power level indicator will illuminate indicating that zone is selected.

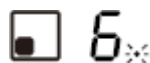

6. When cooking timer expires, the corresponding cooking zone will be automatically switch off and show "H".



Other cooking zone will keep operating if they are turned on previously.

## Setting the timer to turn more than one cooking zone off

1. If use this function to more than one heating zone, the timer indicator will show the shortest time.

(e.g. zone 1# setting time of 2 minutes, zone 2# setting time of 5 minutes, the timer indicator shows "2".)

NOTE: The flashing red dot next to power level indicator means the timer indicator is showing time of the heating zone.

If you want to check the set time of other heating zone, touch the heating zone slide control one time. The timer will indicate its set time.

 (set to 5 minutes)

 (set to 2 minutes)

timer  
- 02 +

2. When cooking timer expires, the corresponding heating zone will be automatically switch off and show "H".



NOTE: If you want to change the time after the timer is set, you have to start from step 1

## Care and Cleaning

What?	How?	Important!
<p>Everyday soiling on glass (fingerprints, marks, stains left by food or non-sugary spillovers on the glass)</p>	<ol style="list-style-type: none"> <li>1. Switch the power to the cooktop off.</li> <li>2. Apply a cooktop cleaner while the glass is still warm (but not hot!)</li> <li>3. Rinse and wipe dry with a clean cloth or paper towel.</li> <li>4. Switch the power to the cooktop back on.</li> </ol>	<ul style="list-style-type: none"> <li>• When the power to the cooktop is switched off, there will be no 'hot surface' indication but the cooking zone may still be hot! Take extreme care.</li> <li>• Heavy-duty scourers, some nylon scourers and harsh/abrasive cleaning agents may scratch the glass. Always read the label to check if your cleaner or scourer is suitable.</li> <li>• Never leave cleaning residue on the cooktop: the glass may become stained.</li> </ul>
<p>Boilovers, melts, and hot sugary spills on the glass</p>	<p>Remove these immediately with a fish slice, palette knife or razor blade scraper suitable for Induction glass cooktops, but beware of hot cooking zone surfaces:</p> <ol style="list-style-type: none"> <li>1. Switch the power to the cooktop off at the wall.</li> <li>2. Hold the blade or utensil at a 30° angle and scrape the soiling or spill to a cool area of the cooktop.</li> <li>3. Clean the soiling or spill up with a dish cloth or paper towel.</li> <li>4. Follow steps 2 to 4 for 'Everyday soiling on glass' above.</li> </ol>	<ul style="list-style-type: none"> <li>• Remove stains left by melts and sugary food or spillovers as soon as possible. If left to cool on the glass, they may be difficult to remove or even permanently damage the glass surface.</li> <li>• Cut hazard: when the safety cover is retracted, the blade in a scraper is razor-sharp. Use with extreme care and always store safely and out of reach of children.</li> </ul>
<p>Spillovers on the touch controls</p>	<ol style="list-style-type: none"> <li>1. Switch the power to the cooktop off.</li> <li>2. Soak up the spill</li> <li>3. Wipe the touch control area with a clean damp sponge or cloth.</li> <li>4. Wipe the area completely dry with a paper towel.</li> <li>5. Switch the power to the cooktop back on.</li> </ol>	<ul style="list-style-type: none"> <li>• The cooktop may beep and turn itself off, and the touch controls may not function while there is liquid on them. Make sure you wipe the touch control area dry before turning the cooktop back on.</li> </ul>



## Hints and Tips

<b>Problem</b>	<b>Possible causes</b>	<b>What to do</b>
The induction hob cannot be turned on.	No power.	Make sure the induction hob is connected to the power supply and that it is switched on. Check whether there is a power outage in your home or area. If you've checked everything and the problem persists, call a qualified technician.
The touch controls are unresponsive.	The controls are locked.	Unlock the controls. See section 'Using your induction cooktop' for instructions.
The touch controls are difficult to operate.	There may be a slight film of water over the controls or you may be using the tip of your finger when touching the controls.	Make sure the touch control area is dry and use the ball of your finger when touching the controls.
The glass is being scratched.	Rough-edged cookware.  Unsuitable, abrasive scourer or cleaning products being used.	Use cookware with flat and smooth bases. See 'Choosing the right cookware'.  See 'Care and cleaning'.
Some pans make crackling or clicking noises.	This may be caused by the construction of your cookware (layers of different metals vibrating differently).	This is normal for cookware and does not indicate a fault.
The induction hob makes a low humming noise when used on a high heat setting.	This is caused by the technology of induction cooking.	This is normal, but the noise should quieten down or disappear completely when you decrease the heat setting.
Fan noise coming from the induction hob.	A cooling fan built into your induction hob has come on to prevent the electronics from overheating. It may continue to run even after you've turned the induction hob off.	This is normal and needs no action. Do not switch the power to the induction hob off at the wall while the fan is running.
Pans do not become hot and appears in the display.	The induction hob cannot detect the pan because it is not suitable for induction cooking.  The induction hob cannot detect the pan because it is too small for the cooking zone or not properly centred on it.	Use cookware suitable for induction cooking. See section 'Choosing the right cookware'.  Centre the pan and make sure that its base matches the size of the cooking zone.

The induction hob or a cooking zone has turned itself off unexpectedly, a tone sounds and an error code is displayed (typically alternating with one or two digits in the cooking timer display).	Technical fault.	Please note down the error letters and numbers, switch the power to the induction hob off at the wall, and contact a qualified technician.
---	------------------	--

## Failure Display and Inspection

If an abnormality comes up, the induction hob will enter the protective state automatically and display corresponding protective codes:

Problem	Possible causes	What to do
F3/F4	Temperature sensor of the induction coil failure	Please contact the supplier.
F9/FA	Temperature sensor of the IGBT failure.	Please contact the supplier.
E1/E2	Abnormal supply voltage	Please inspect whether power supply is normal. Power on after the power supply is normal.
E3	High temperature of the induction coil temperature sensor	Please contact the supplier.
E5	High temperature of the IGBT temperature sensor	Please restart after the hob cools down.

The above are the judgment and inspection of common failures.

Please do not disassemble the unit by yourself to avoid any dangers and damages to the induction hob.

## Technical Specification

Cooking Hob	CETPS64MCWIFITT
Cooking Zones	4 Zones
Supply Voltage	220-240V~, 50-60Hz
Installed Electric Power	2.5kw:2250-2750W or 3.0 kw:2700-3300W or 4.5kw:4050-4950W or 6.5kw:5850-7150W or 7.4kw:6600-7400W
Product Size L×W×H(mm)	590X520X60
Building-in Dimensions A×B (mm)	560X490

Weight and Dimensions are approximate. Because we continually strive to improve our products we may change specifications and designs without prior notice.

## Installation

### Selection of installation equipment

Cut out the work surface according to the sizes shown in the drawing. For the purpose of installation and use, a minimum of 5 cm space shall be preserved around the hole.

Be sure the thickness of the work surface is at least 30mm. Please select heat-resistant work surface material to avoid larger deformation caused by the heat radiation from the hotplate. As shown below:

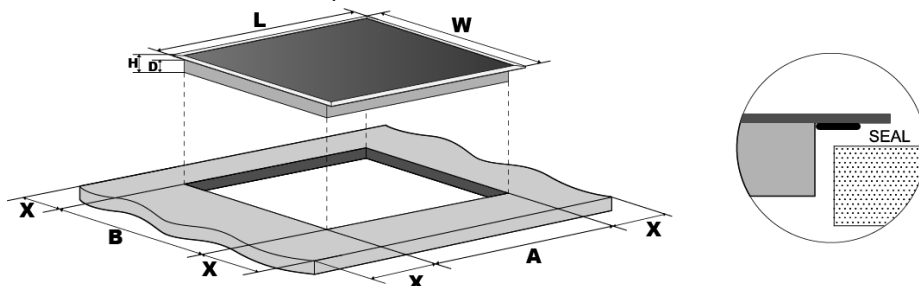

L(mm)	W(mm)	H(mm)	D(mm)	A(mm)	B(mm)	X(mm)
590	520	60	56	560 <sub>+5</sub>	490 <sub>+5</sub>	50 mini

Under any circumstances, make sure the Induction cooker hob is well ventilated and the air inlet and outlet are not blocked. Ensure the Induction cooker hob is in good work state. As shown below



Note: The safety distance between the hotplate and the cupboard above the hotplate should be at least 760mm.

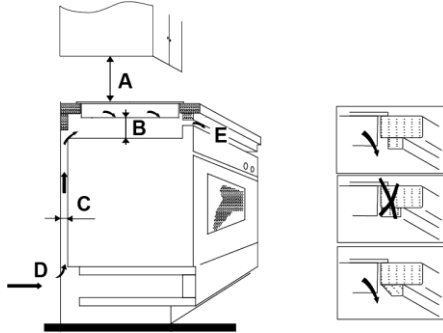

A(mm)	B(mm)	C(mm)	D	E
760	50 mini	20 mini	Air intake	Air exit 5mm

## Before you install the hob, make sure that

- the work surface is square and level, and no structural members interfere with space requirements
- the work surface is made of a heat-resistant material
- if the hob is installed above an oven, the oven has a built-in cooling fan
- the installation will comply with all clearance requirements and applicable standards and regulations
- a suitable isolating switch providing full disconnection from the mains power supply is incorporated in the permanent wiring, mounted and positioned to comply with the local wiring rules and regulations.

The isolating switch must be of an approved type and provide a 3 mm air gap contact separation in all poles (or in all active [phase] conductors if the local wiring rules allow for this variation of the requirements)

- the isolating switch will be easily accessible to the customer with the hob installed
- you consult local building authorities and by-laws if in doubt regarding installation
- you use heat-resistant and easy-to-clean finishes (such as ceramic tiles) for the wall surfaces surrounding the hob.

## When you have installed the hob, make sure that

- the power supply cable is not accessible through cupboard doors or drawers
- there is adequate flow of fresh air from outside the cabinetry to the base of the hob
- if the hob is installed above a drawer or cupboard space, a thermal protection barrier is installed below the base of the hob
- the isolating switch is easily accessible by the customer

## Before locating the fixing brackets

The unit should be placed on a stable, smooth surface (use the packaging). Do not apply force onto the controls protruding from the hob.

## Adjusting the bracket position

Fix the hob on the work surface by screw 4 brackets on the bottom case of hob (see picture) after installation.

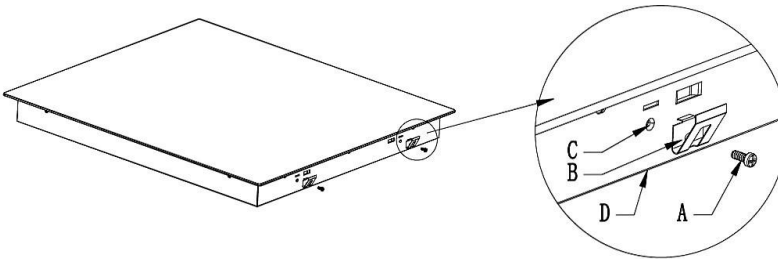

A	B	C	D
Screw	Bracket	Screw hole	Bottom case

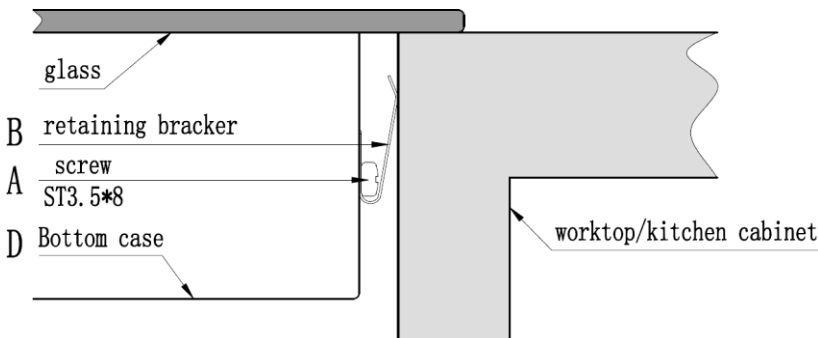

## Cautions

1. The induction hotplate must be installed by qualified personnel or technicians. We have professionals at your service. Please never conduct the operation by yourself.
2. The hob will not be installed directly above a dishwasher, fridge, freezer, washing machine or clothes dryer, as the humidity may damage the hob electronics
3. The induction hotplate shall be installed such that better heat radiation can be ensured to enhance its reliability.
4. The wall and induced heating zone above the table surface shall withstand heat.
5. To avoid any damage, the sandwich layer and adhesive must be resistant to heat.

## Connecting the hob to the mains power supply



This hob must be connected to the mains power supply only by a suitably qualified person. Before connecting the hob to the mains power supply, check that:

1. the domestic wiring system is suitable for the power drawn by the hob.
2. the voltage corresponds to the value given in the rating plate
3. the power supply cable sections can withstand the load specified on the rating plate.

To connect the hob to the mains power supply, do not use adapters, reducers, or branching devices, as they can cause overheating and fire.

The power supply cable must not touch any hot parts and must be positioned so that its temperature will not exceed 75°C at any point.



Check with an electrician whether the domestic wiring system is suitable without alterations. Any alterations must only be made by a qualified electrician.

The power supply should be connected in compliance with the relevant standard, or a single-pole circuit breaker. The method of connection is shown below.

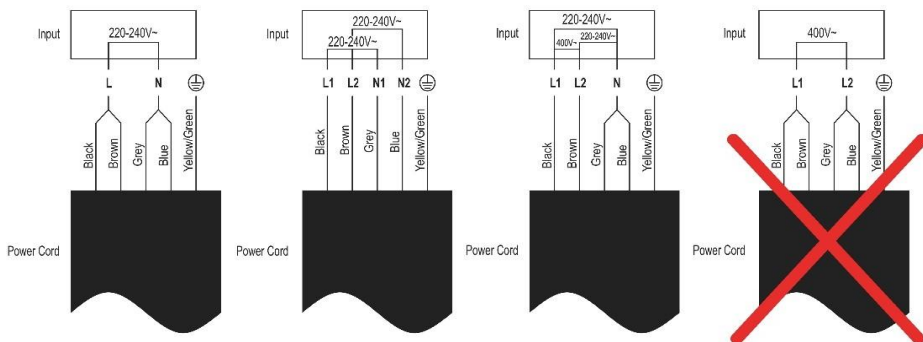

- If the cable is damaged or to be replaced, the operation must be carried out by after-sale agent with dedicated tools to avoid any accidents.
- If the appliance is being connected directly to the mains an omnipolar circuit-breaker must be installed with a minimum opening of 3mm between contacts.
- The installer must ensure that the correct electrical connection has been made and that it is compliant with safety regulations.
- The cable must not be bent or compressed.
- The cable must be checked regularly and replaced by authorised technicians only.



This appliance is labelled in accordance with European Directive 2012/19/EU regarding electric and electronic appliances (WEEE). The WEEE contain both polluting substances (that can have a negative effect on the environment) and base elements (that can be reused). It is important that the WEEE undergo specific treatments to correctly remove and dispose of the pollutants and recover all the materials. Individuals can play an important role in ensuring that the WEEE do not become an environmental problem; It is essential to follow a few basic rules:

- the WEEE should not be treated as domestic waste;
- the WEEE should be taken to dedicated collection areas managed by the town council or a registered company.

In many countries, domestic collections may be available for large WEEEs. When you buy a new appliance, the old one can be returned to the vendor who must accept it free of charge as a one-off, as long as the appliance is of an equivalent type and has the same functions as the purchased appliance.

Product Information for Domestic Electric Hobs Compliant to Commission Regulation (EU) No 66/2014					
		Position	Symbol	Value	Unit
Model identification				CETPS64MCWIFITT	
Type of hob:				Electric Hob	
Number of cooking zones and/or areas	zones			4	
	areas				
Heating technology (induction cooking zones and cooking areas, radiant cooking zones, solid plates)	Induction cooking zones			X	
	Induction cooking cooking areas				
	radiant cooking zones				
	solid plates				
For circular cooking zones or areas: diameter of useful surface area per electric heated cooking zone, rounded to the nearest 5mm		Rear left	∅	-	cm
		Rear central	∅	-	cm
		Rear right	∅	18,0	cm
		Central left	∅	-	cm
		Central central	∅	-	cm
		Central right	∅	-	cm
		Front left	∅	-	cm
		Front central	∅	-	cm
		Front right	∅	18,0	cm
For non-circular cooking zones or areas: length and width of useful surface area per electric heated cooking zone or area, rounded to the nearest 5mm		Rear left	L W	21,0 20,0	cm
		Rear central	L W	-	cm
		Rear right	L W	-	cm



	Central left	L W	-	cm
	Central central	L W	-	cm
	Central right	L W	-	cm
	Front left	L W	21,0 20,0	cm
	Front central	L W	-	cm
	Front right	L W	-	cm
Energy consumption for cooking zone or area calculated per kg	Rear left	ECElectric cooking	186,5	Wh/ kg
	Rear central	ECElectric cooking	-	Wh/ kg
	Rear right	ECElectric cooking	197,2	Wh/ kg
	Central left	ECElectric cooking	-	Wh/ kg
	Central central	ECElectric cooking	-	Wh/ kg
	Central right	ECElectric cooking	-	Wh/ kg
	Front left	ECElectric cooking	187,3	Wh/ kg
	Front central	ECElectric cooking	-	Wh/ kg
	Front right	ECElectric cooking	195,6	Wh/ kg
Energy consumption for the hob calculated per kg		ECElectric hob	191,7	Wh/ kg
Standard applied : EN 60350-2 Household electric cooking appliances - Part 2: Hobs - Methods for measuring performance				
<p>Suggestions for Energy Saving:</p> <ul style="list-style-type: none"> <li>• To obtain the best efficiency of your hob, please place the pan in the centre of the cooking zone.</li> <li>• Using a lid will reduce cooking times and save energy by retaining the heat.</li> <li>• Minimise the amount of liquid or fat to reduce cooking times.</li> <li>• Start cooking on a high setting and reduce the setting when the food has heated through.</li> <li>• Use pans whose diameter is as large as the graphic of the zone selected.</li> </ul>				

Con la presente Candy Hoover Group Srl dichiara che l'apparecchiatura radio è conforme alle Direttive 2014/53/EU. Il testo completo della dichiarazione di conformità UE è disponibile al seguente link: [www.candy-group.com](http://www.candy-group.com)

## **Avvertenze per la sicurezza**

La vostra sicurezza è molto importante per noi. Leggere attentamente queste informazioni prima di utilizzare il piano cottura.

## **Installazione**

### **Rischio di scosse elettriche**

- Scollegare l'elettrodomestico dalla rete elettrica prima di effettuare operazioni di manutenzione o altre attività simili.
- Il collegamento a un impianto di messa a terra perfettamente funzionante è fondamentale, oltre che obbligatorio.
- Eventuali modifiche all'impianto elettrico domestico devono essere effettuate solo da un elettricista qualificato.
- L'inosservanza di questo avviso può causare scosse elettriche anche fatali.

### **Rischio di tagli**

- Attenzione: i bordi del pannello sono taglienti.
- Prestare particolare attenzione per evitare tagli

o lesioni personali.

## **Istruzioni importanti per la sicurezza**

- Leggere attentamente queste istruzioni prima di installare o utilizzare questo elettrodomestico.
- Non collocare mai prodotti o materiali combustibili su questo elettrodomestico.
- Estendere tali informazioni alla persona responsabile dell'installazione dell'elettrodomestico per ridurre i costi di installazione.
- Per evitare pericoli, questo elettrodomestico deve essere installato in conformità a queste istruzioni per l'installazione.
- Questo elettrodomestico deve essere correttamente installato e collegato a terra solo da un tecnico qualificato.
- Questo elettrodomestico deve essere collegato a un circuito provvisto di interruttore di isolamento che garantisca il distacco totale dalla fonte di alimentazione.
- Se l'elettrodomestico non viene installato correttamente, la garanzia ed eventuali reclami potrebbero non essere più validi.

## **Uso e manutenzione**

### **Rischio di scosse elettriche**

- Se il piano cottura è danneggiato o incrinato, non utilizzarlo per la cottura. In caso di rottura o incrinatura della superficie del piano cottura, scollegare immediatamente l'elettrodomestico dalla presa elettrica e rivolgersi a un tecnico qualificato.

- Scollegare il piano cottura dalla presa di corrente prima della pulizia o della manutenzione.
- L'inosservanza di questo avviso può causare scosse elettriche anche fatali.

### **Rischi per la salute**

- Questo elettrodomestico è conforme gli standard di sicurezza elettromagnetica.
- Ciononostante, i portatori di pacemaker cardiaci o altri impianti elettrici (ad es. pompe per insulina) devono consultare il loro medico o il produttore dell'impianto prima di utilizzare questo elettrodomestico, allo scopo di accertarsi che il funzionamento dei loro impianti non venga disturbato dal campo elettromagnetico prodotto dall'elettrodomestico.
- L'inosservanza di questo avviso può causare eventi fatali.

### **Rischi causati dalla superficie calda**

- Durante l'uso, i componenti accessibili di questo elettrodomestico si riscaldano abbastanza da causare ustioni.
- Fino a quando la superficie è calda, non toccare il vetro a induzione con il corpo, gli indumenti o altri oggetti diversi dagli utensili di cucina adatti.
- Non collocare oggetti metallici, ad es. coltelli, forchette, cucchiari e coperchi, sulla superficie del piano cottura perché potrebbero riscaldarsi.
- Tenere lontani i bambini.
- I manici delle casseruole potrebbero diventare caldi al tatto. Accertarsi che i manici delle casseruole non sporgano su altre zone di cottura attivate. Tenere lontani i manici dalla portata dei

bambini.

- L'inosservanza di questo avviso può causare ustioni e scottature.

### **Rischio di tagli**

- Con il coperchio di sicurezza ritratto, la lama del raschietto per il piano cottura è affilata come un rasoio. Prestare estrema attenzione e conservarlo sempre in un luogo sicuro e lontano dalla portata dei bambini.
- Prestare particolare attenzione per evitare tagli o lesioni personali.

### **Istruzioni importanti per la sicurezza**

- Non lasciare mai l'elettrodomestico incustodito durante l'uso. La bollitura causa fuoriuscite di fumo e grasso che potrebbero infiammarsi.
- Non utilizzare mai l'elettrodomestico come superficie da lavoro o stoccaggio.
- Non lasciare mai oggetti o utensili sull'elettrodomestico.
- Non collocare o lasciare oggetti magnetizzabili (ad es. carte di credito, schede di memoria) oppure dispositivi elettronici (ad es. computer, lettori MP3) vicino all'elettrodomestico, in quanto il campo elettromagnetico che produce potrebbe smagnetizzarli.
- Non utilizzare mai l'elettrodomestico per riscaldare l'ambiente.
- Dopo l'uso, spegnere sempre le zone di cottura e il piano cottura come descritto in questo manuale (utilizzando i comandi touch). Non basarsi sulla funzione di rilevamento delle pentole per lo spegnimento delle zone di cottura quando le pentole vengono rimosse.
- Non consentire ai bambini di giocare con

l'elettrodomestico né di sedersi o arrampicarsi sull'elettrodomestico.

- Non riporre oggetti che potrebbero attirare i bambini nei pensili sopra l'elettrodomestico. Se i bambini si arrampicano sul piano cottura, potrebbero subire gravi lesioni.
- Non lasciare i bambini soli o incustoditi nella zona di utilizzo dell'elettrodomestico.
- I bambini o le persone affetti da disabilità che limitano la loro capacità di utilizzare l'elettrodomestico devono essere istruiti sull'uso da una persona responsabile. La persona che li istruisce deve accertarsi che siano in grado di adoperare l'elettrodomestico senza rischi per sé e per le persone circostanti.
- Non riparare o sostituire componenti dell'elettrodomestico, a meno che non sia consigliato appositamente nel manuale. Tutte le altre operazioni di manutenzione devono essere effettuate da un tecnico qualificato.
- Non pulire il piano cottura con apparecchi a vapore.
- Non collocare o lasciar cadere oggetti pesanti sul piano cottura.
- Non salire sul piano cottura.
- Non utilizzare pentole con bordi irregolari né trascinare pentole sulla superficie del vetro a induzione, altrimenti potrebbe graffiarsi.
- Non utilizzare pagliette o altri materiali abrasivi per la pulizia del piano cottura, perché potrebbero graffiare il vetro a induzione.
- Se il cavo di alimentazione è danneggiato, deve essere sostituito dal produttore, da un tecnico dell'assistenza o da una persona con analogha

qualifica per evitare rischi.

- Questo elettrodomestico è destinato all'uso domestico e a utilizzi simili a quelli di seguito indicati: zone cucina per il personale di officine, uffici e altri ambienti lavorativi; case coloniche; clienti di hotel, motel e altri ambienti residenziali; bed & breakfast.
- **AVVERTENZA:** l'elettrodomestico e i componenti accessibili diventano molto caldi durante l'uso. Non toccare le resistenze. Tenere lontani i bambini di età inferiore a 8 anni se non sono sorvegliati continuamente.
- Questo elettrodomestico può essere utilizzato da bambini di almeno 8 anni, da persone con ridotte capacità fisiche, sensoriali o mentali e da persone inesperte solo sotto stretta sorveglianza o se hanno appreso le modalità di utilizzo sicuro dell'elettrodomestico e sono consapevoli dei relativi pericoli.
- Impedire ai bambini di giocare con l'elettrodomestico. La pulizia e la manutenzione non devono essere effettuate da bambini non sorvegliati.
- **AVVERTENZA:** la cottura con oli o grassi può essere pericolosa e può causare incendi se il piano cottura rimane incustodito. In caso di incendio, non provare MAI a estinguerlo con l'acqua; spegnere l'elettrodomestico e coprire la fiamma con un coperchio o una coperta antincendio.
- **AVVERTENZA:** per evitare il rischio di incendi, non collocare oggetti sulle superfici di cottura.
- **Avvertenza:** se la superficie è incrinata, spegnere l'elettrodomestico per evitare il rischio di scosse

elettriche per le superfici di cottura in vetroceramica o materiale simile che proteggono i componenti sotto tensione.

- Non adoperare elettrodomestici per la pulizia a vapore.
- L'elettrodomestico non è progettato per l'uso tramite timer esterni e sistemi di controllo remoto separati.

**ATTENZIONE:** Il processo di cottura deve essere controllato continuamente. Un processo di cottura breve deve essere sorvegliato costantemente.

**AVVERTENZA:** per evitare che l'elettrodomestico si rovesci, è necessario installare questi mezzi stabilizzanti. Per l'installazione, fare riferimento alle istruzioni.

**AVVERTENZA:** utilizzare solo le protezioni per il piano cottura progettate dal produttore dell'elettrodomestico da cucina o indicate dal produttore dell'elettrodomestico nelle istruzioni per l'uso come protezioni idonee o incorporate nell'elettrodomestico. L'uso di protezioni inappropriate può causare incidenti.

Questo elettrodomestico incorpora un collegamento a terra solo per scopi funzionali.

**Congratulazioni** per l'acquisto del nuovo piano cottura a induzione.

Si raccomanda di leggere attentamente il manuale di istruzioni/installazione per installare e utilizzare correttamente il piano cottura a induzione.

Per l'installazione, consultare l'apposita sezione.

Leggere attentamente tutte le istruzioni di sicurezza prima dell'uso e conservare il manuale di istruzioni/installazione per future consultazioni.



# Panoramica del prodotto

## Vista superiore

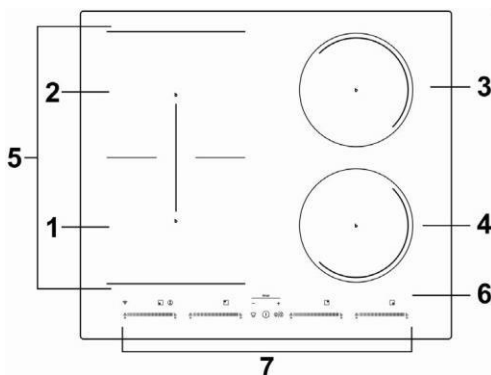

1. Zona 2000 W, con incremento della potenza fino a 2600 W
2. Zona 1500 W, con incremento della potenza fino a 2000 W
3. Zona 2000 W, con incremento della potenza fino a 2600 W
4. Zona 1500 W, con incremento della potenza fino a 2000 W
5. Zona flessibile 2800 W, con incremento della potenza fino a 3500 W
6. Piastra in vetro
7. Pannello dei comandi

## Pannello dei comandi

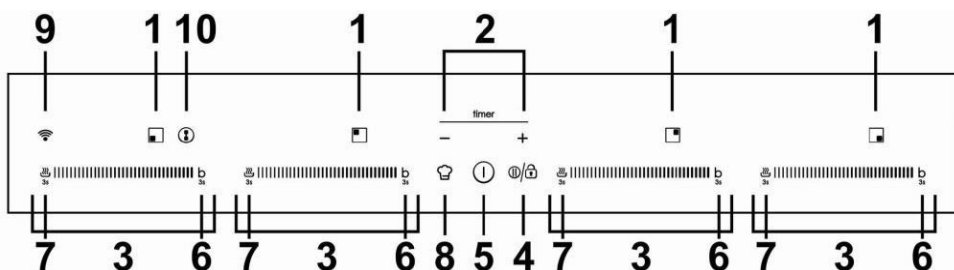

1. Indicatore della zona scaldante
2. Tasto di regolazione del timer
3. Tasto di regolazione del livello di potenza
4. Funzione blocco tasti/pausa
5. Comando di accensione e spegnimento
6. Comando della funzione Boost
7. Comando della funzione Mantenimento in caldo
8. Tasto Direct Cook
9. Tasto WiFi
10. Zona flessibile

## Cenni sulla cottura a induzione

La cottura a induzione è una tecnologia di cottura sicura, avanzata, efficiente ed economica. La cottura avviene tramite vibrazioni elettromagnetiche che generano calore nella pentola in maniera diretta e non indiretta, tramite il riscaldamento della superficie in vetro. Il vetro diventa caldo solo perché la pentola si riscalda.

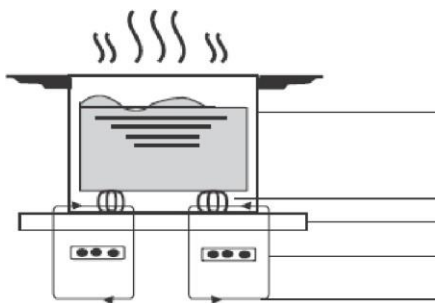

pentola in acciaio

circuito magnetico

piastra in vetroceramica

bobina a induzione

correnti indotte

### Prima di utilizzare il nuovo piano cottura a induzione

- Leggere attentamente questa guida, con particolare attenzione alla sezione "Avvertenze per la sicurezza".
- Rimuovere l'eventuale pellicola protettiva sul piano cottura a induzione.

### Utilizzo dei comandi touch

- I comandi rispondono al tocco, per cui non occorre applicare pressione.
- Utilizzare il polpastrello e non la punta del dito.
- Ogni tocco registrato produce un segnale acustico.
- Accertarsi che i comandi siano sempre puliti, asciutti e non coperti da oggetti (ad es. utensili o panni). Anche un sottile velo d'acqua può impedire il corretto funzionamento dei comandi.

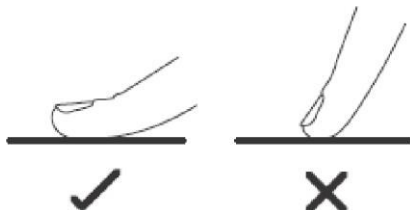

## Sceita degli utensili da cucina



- Adoperare solo utensili da cucina idonei per la cottura a induzione. Controllare il simbolo della cottura a induzione sull'imballo o sul fondo della pentola.
- È possibile accertarsi che l'utensile di cucina sia idoneo effettuando una prova magnetica. Avvicinare un magnete alla base della pentola. Se il magnete viene attirato, la pentola è idonea per la cottura a induzione.
- Se non è disponibile un magnete:
  1. collocare un po' d'acqua nella pentola da controllare.
  2. Se  non lampeggia sul display e l'acqua si scalda, la pentola è idonea.
- Gli utensili da cucina realizzati con i seguenti materiali non sono idonei: acciaio inox puro, alluminio o rame senza base magnetica, vetro, legno, porcellana, ceramica e terracotta.



Non adoperare utensili da cucina con i bordi irregolari o la base curva.



Accertarsi che la base della pentola sia liscia, che si appoggi interamente sul vetro e che sia delle stesse dimensioni della zona di cottura. Utilizzare pentole di diametro adeguato, come illustrato nella figura della zona selezionata. La massima efficienza si ottiene adoperando una pentola di diametro lievemente superiore a quello della zona di cottura. Se si utilizza una pentola di dimensioni inferiori, l'efficienza sarà inferiore a quella prevista. Centrare la pentola sulla zona di cottura.

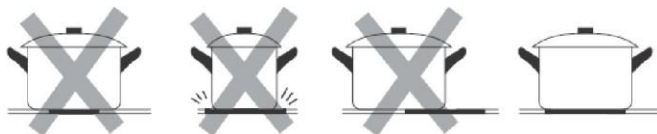

Le pentole poggiate sul piano cottura a induzione devono essere sempre sollevate e non trascinate, altrimenti il vetro potrebbe graffiarsi.

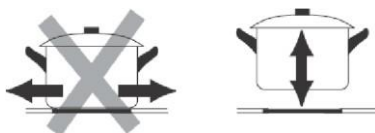

# Dimensioni della pentola

Le zone di cottura sono limitate in modo che si adattino automaticamente al diametro della pentola. Il diametro del fondo della pentola, tuttavia, deve essere almeno pari a quello della zona di cottura corrispondente. Per ottimizzare l'efficienza del piano cottura, collocare la pentola al centro della zona di cottura.

## Diametro della base delle pentole per cottura a induzione

Zona di cottura	Minimo (mm)
1, 2, 3, 4 (180 mm)	120
Zona flessibile	240 o 160x270

Le misure indicate sopra possono variare a seconda della qualità della pentola utilizzata.

## Uso del piano cottura a induzione

### Per avviare la cottura

1. Toccare il comando di accensione e spegnimento  
Dopo l'accensione, viene emesso un segnale acustico e tutto il display visualizza "--" o "--", indicando che il piano cottura a induzione è in modalità di attesa.
2. Collocare una pentola idonea sulla zona di cottura da utilizzare.
  - Accertarsi che il fondo della pentola e la superficie della zona di cottura siano puliti e asciutti.
3. Selezionare una zona di riscaldamento e impostare un livello di potenza toccando il cursore, o scorrere lungo il comando "--", o semplicemente toccare un puntino qualunque "--".

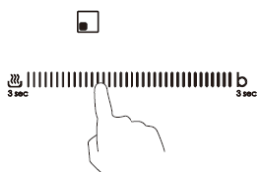
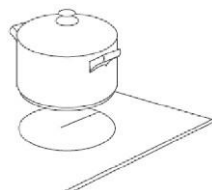

**Oppure**

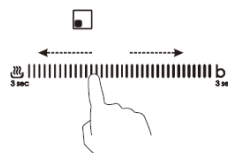

- Se non si imposta la potenza entro 1 minuto, il piano cottura a induzione si spegne automaticamente. In tal caso, occorre ricominciare dal punto 1.
- È possibile modificare l'impostazione della temperatura in qualunque momento durante la cottura.
- Scorrendo lungo "-", la potenza varia da 1 a 9.

## Il display visualizza l'indicazione $\geq \_ \leq$ lampeggiante alternativamente all'impostazione della temperatura

In tal caso:

- non è stata collocata una pentola sulla zona di cottura corretta;
- la pentola utilizzata non è adatta alla cottura a induzione;
- la pentola è troppo piccola o non è centrata correttamente sulla zona di cottura.

Se non si colloca una pentola idonea sulla zona di cottura, il riscaldamento non avviene.

Se non viene collocata una pentola idonea sulla zona di cottura, il display si spegne automaticamente dopo 1 minuto.

## Al termine della cottura

- Spegnere la zona di cottura facendo scorrere il cursore lungo "-" verso sinistra, quindi tenerlo premuto per 1 secondo.

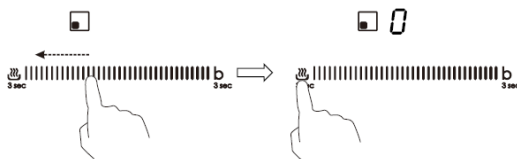

Accertarsi che il display della potenza indichi "0", quindi "H".



- Spegnere l'intero piano cottura toccando il comando di accensione e spegnimento.



- Attenzione alle superfici calde

"H" indica che la zona di cottura è calda al tatto. L'indicazione scompare quando la superficie si è raffreddata a una temperatura sicura. Se occorre scaldare altre pentole, per risparmiare energia è possibile utilizzare il piano cottura ancora caldo.



## Uso della gestione della potenza

La gestione della potenza consente di impostare la potenza totale a 2,5 / 3,0 / 4,5 / 6,5 e 7,4 kW. L'impostazione predefinita della potenza totale è il massimo livello di potenza.

### Impostazione del livello di potenza totale adatto alle proprie esigenze

1. Accertarsi che il piano cottura sia spento.

Nota: la gestione della potenza può essere utilizzata solo con piano cottura spento.

2. Tenere premuto per 5 secondi il tasto "Direct Cook". Viene emesso un singolo segnale acustico.



3. Dopo l'emissione del segnale acustico, tenere premuti per 3 secondi entrambi i tasti "+" e "-"; l'indicatore del timer visualizza il livello di potenza totale precedente lampeggiante, ad es. "2,5". Tenendo premuti per 1 secondo ancora entrambi i tasti "+" e "-", si passa a un altro livello di potenza, ad es. 3.0. Quando la potenza desiderata lampeggia, tenere premuto per 5 secondi il tasto "Direct Cook". Vengono emessi 10 segnali acustici. A questo punto, l'impostazione è terminata.

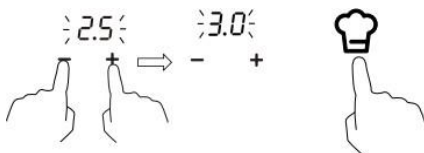

#### Nota:

1. Dopo il passo 2, toccare "+" e "-" **entro 3 secondi** dopo l'emissione del segnale acustico. In caso contrario, occorre ricominciare dal punto 2.

2. Una volta terminata l'impostazione, attendere la fine con l'emissione di 10 segnali acustici. Non toccare alcun tasto durante questo periodo. In caso contrario, l'impostazione non sarà valida.

### Regole di gestione della potenza

Se la potenza totale supera il limite di 2,5 / 3,0 / 4,5 e 6,5 kW (a seconda del livello impostato), non è possibile aumentare la potenza per nessuna delle zone. Se si aumenta la potenza "+", il piano cottura emette 3 segnali acustici e l'indicatore visualizza "Pn" lampeggiante. È necessario, pertanto, ridurre la potenza delle altre zone prima di aumentare la potenza della zona desiderata.

## **Direct Cook**

Scaricare innanzitutto l'app hOn e installarla su un dispositivo portatile. Arruolare, quindi, il piano cottura a induzione.

Accendere il piano cottura e tenere premuto per 3 secondi il tasto WiFi; il piano cottura visualizza "rr" e l'indicatore luminoso WiFi lampeggia. A questo punto, è possibile avviare l'arruolamento. Quando il modulo WiFi collega correttamente al router, l'indicatore luminoso WiFi rimane sempre acceso. In caso contrario, l'indicatore luminoso WiFi continua a lampeggiare.

## **Impostazione**

Impostare la procedura Direct Cook sull'app hOn e inviare il comando al piano cottura; vengono emessi 2 segnali acustici e il puntino del display del timer lampeggia. Toccando, quindi, il tasto Direct Cook, viene emesso 1 segnale acustico e il puntino del display del timer è fisso. Il piano cottura funzionerà in base all'impostazione effettuata sull'app e le zone selezionate visualizzeranno "A". Nell'App saranno disponibili 15 ricette di cottura assistita, oltre ad alcune funzioni speciali: mantenimento in caldo, fusione, ebollizione, cottura a fuoco lento e frittura.

## **Attenzione:**

Esiste un caso particolare. Se gli indicatori luminosi di tutte le zone si spengono una volta impostate ricette di cottura sull'app, è necessario toccare il tasto di accensione/spengimento prima di toccare il tasto Direct Cook. Quando tutti gli indicatori luminosi si spengono, è necessario terminare l'impostazione della ricetta di cottura entro 10 minuti. In caso contrario, occorrerà collegare il router e impostare nuovamente la ricetta.

## a. PARAMETRI WIRELESS

<b>Tecnologia</b>	<b>Wi-Fi</b>	<b>BLE</b>
Norma	802.11 b/g/n	v4.2 BR/EDR &BLE
Banda(e) di frequenza [MHz]	2400 ~ 2500	2400 ~ 2500
Potenza massima [mW]	100	8

## b. INFORMAZIONI SUL PRODOTTO PER LE APPARECCHIATURE COLLEGATE IN RETE

Informazioni sui prodotti per apparecchiature collegate in rete	
Consumo energetico del prodotto in standby di rete se tutte le porte di rete cablate sono collegate e tutte le porte di rete wireless sono attive:	N/A
Come attivare la porta di rete wireless:	Per attivare il WiFi, tenere premuto per 3 secondi il tasto WiFi
Come disattivare la porta di rete wireless:	Per disattivare il WiFi, tenere premuto per 3 secondi il tasto WiFi



## Uso della funzione Boost

Con la funzione Boost, una singola zona eroga entro un solo secondo una potenza maggiore per un periodo di 5 minuti. In questo modo è possibile ottenere una cottura più potente e più veloce.

### Uso della funzione Boost per una maggiore potenza

1. Toccare il tasto del pannello dei comandi per attivare la funzione Boost e tenere premuto per 3 secondi il tasto "b". Il display di potenza visualizza "P" per indicare che la potenza della zona sta aumentando.

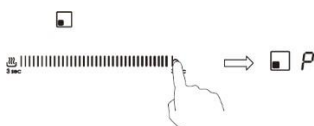

2. La funzione Boost dura 5 minuti, dopo di che la zona torna alla potenza 9.



3. Per annullare la funzione Boost durante questi 5 minuti, toccare due volte il tasto "B". La zona scaldante torna alla potenza "9". In alternativa, scorrere lungo "-" fino al punto sinistro; la zona scaldante torna alla potenza precedente.



### Limitazioni durante l'uso

Le quattro zone sono state divise in due gruppi. In un gruppo, se si usa la funzione Boost su una zona, accertarsi prima che l'altra zona funzioni a un livello di potenza non superiore a 5.

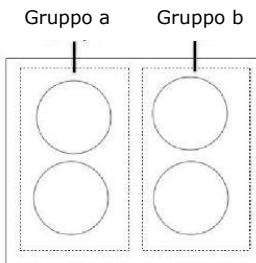

## Uso della funzione Mantenimento in caldo

La funzione Mantenimento in caldo lascia calda una zona a una potenza inferiore, per mantenere stabile la temperatura.

### Uso della funzione Mantenimento in caldo per ottenere una temperatura stabile

1. Toccare il punto sinistro del cursore  da mantenere in caldo e tenere premuto il tasto per 3 secondi; l'indicatore della zona di cottura visualizza "A".

 6  A



2. Per annullare la funzione Mantenimento in caldo, tenere premuto per 3 secondi il tasto . La zona scaldante torna alla potenza "0".

 A  0



## Uso della funzione Pausa

La funzione Pausa può essere utilizzata in qualunque momento durante la cottura. Consente di arrestare il piano cottura a induzione e ripristinarlo.

1. Accertarsi che la zona di cottura sia in funzione.
2. Toccando il tasto Pausa, l'indicatore della zona di cottura visualizza "||". Il funzionamento del piano cottura a induzione, quindi, sarà disattivato per tutte le zone di cottura, ad eccezione della funzione Pausa, dei tasti di accensione e spegnimento e dei tasti di blocco.

 ||



3. Per annullare lo stato di pausa, premere il tasto pausa; la zona di cottura torna alla potenza impostata precedentemente.

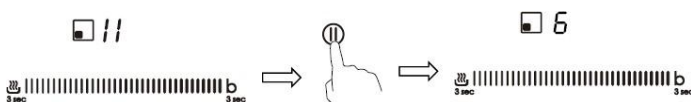

## Zona flessibile

- Quest'area può essere utilizzata in qualunque momento come singola zona o come 2 zone differenti, in base alle esigenze di cottura.
- L'area zona flessibile è costituita da 2 induttori indipendenti che possono essere controllati separatamente.
- Importante: collocare gli utensili da cucina al centro sulla singola zona di cottura. Nel caso di pentole grandi, ovali, rettangolari e allungate, collocare le pentole al centro della zona di cottura in modo da coprire entrambe le zone scaldanti.  
Esempi di posizionamento corretto e scorretto delle pentole:

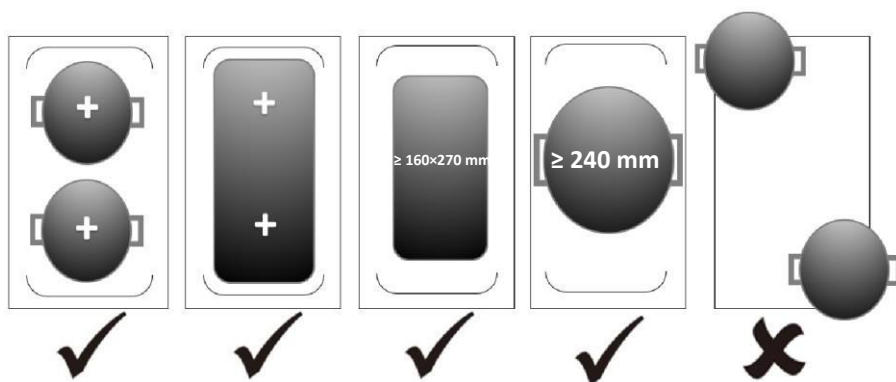

## Come unica grande zona

1. Toccando il tasto di selezione della zona flessibile per attivare l'area flessibile come singola grande zona, l'indicatore visualizza .

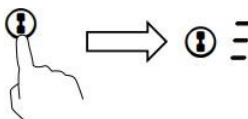

2. Impostare il livello di potenza toccando uno dei cursori, scorrendo lungo il comando "-" o toccando semplicemente un puntino qualunque "-".

## Come 2 zone indipendenti

1. Per annullare la zona flessibile, basta premere il tasto della zona flessibile; l'indicatore  accanto al tasto della zona flessibile scompare.

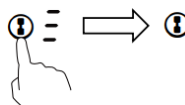

## Blocco dei comandi

- I comandi possono essere bloccati per impedire utilizzi indesiderati (ad es. i bambini potrebbero accendere accidentalmente le zone di cottura).
- Quando sono bloccati, sono disabilitati tutti i comandi tranne quello di accensione e spegnimento.

### Per bloccare i comandi

Tenere premuto per 3 secondi il comando di blocco dei tasti. L'indicatore del timer visualizza "Lo".

### Per sbloccare i comandi

1. Accertarsi che il piano cottura a induzione sia acceso.
2. Tenere premuto per qualche istante il comando di blocco dei tasti.
3. A questo punto, è possibile cominciare a utilizzare il piano cottura a induzione.



Quando il piano cottura è in modalità blocco, sono disabilitati tutti i comandi tranne quello di accensione e spegnimento. In caso di emergenza, è sempre possibile spegnere il piano cottura a induzione con il comando di accensione e spegnimento, ma occorrerà prima sbloccare il piano cottura.

## Protezione da temperature eccessive

Il sensore di temperatura incorporato è in grado di monitorare la temperatura all'interno del piano cottura a induzione. Se viene rilevata una temperatura eccessiva, il piano cottura a induzione si spegne automaticamente.

## Protezione dalle fuoriuscite

La protezione dalle fuoriuscite è una funzione di sicurezza. Spegne automaticamente il piano cottura entro 10 secondi se scorre acqua verso il pannello dei comandi, emettendo un segnale acustico di 1 secondo.

## Rilevamento di piccoli oggetti

Quando viene rilevata la presenza di pentole di dimensioni non idonee o non magnetiche (ad es. alluminio) o altri piccoli oggetti (ad es. coltelli, forchette, chiavi), il piano cottura passa automaticamente alla modalità standby entro 1 minuto. La ventola continua a raffreddare il piano cottura a induzione per un altro minuto.

## Protezione tramite spegnimento automatico

Lo spegnimento automatico è una funzione di protezione del piano cottura a induzione. Arresta automaticamente il piano cottura nel caso in cui ci si dimentichi di spegnerlo. I tempi di funzionamento predefiniti per i vari livelli di potenza sono indicati nella tabella seguente:

Livello di potenza	1	2	3	4	5	6	7	8	9	A	II
Timer di funzionamento predefinito (ore)	8	8	8	4	4	4	2	2	2	1	2

Quando si toglie la pentola, il piano cottura a induzione può interrompere immediatamente il riscaldamento e si spegne automaticamente dopo 2 minuti.



I portatori di pacemaker devono consultare il loro medico prima di adoperare questa unità.

## Utilizzo del timer

Il timer può essere adoperato in due modi diversi:

- Può essere utilizzato come promemoria minuti. In questo caso, il timer non spegne la zona di cottura quando il tempo è impostato.
- È possibile impostarlo per spegnere una sola zona di cottura dopo il tempo impostato.
- È possibile impostare il timer fino a 99 minuti.

## Utilizzo del timer come promemoria minuti

### Se non si seleziona alcuna zona di cottura

1. Accertarsi che il piano cottura sia acceso.

Nota: il promemoria minuti può essere utilizzato anche senza selezionare alcuna zona di cottura.

2. Toccando "-" o "+" del comando del timer, l'indicatore del promemoria comincia a lampeggiare e il display del timer indica "30".



3. Impostare il tempo toccando il comando "-" o "+" del timer.

Suggerimento: toccare il comando "-" o "+" una sola volta per aumentare o ridurre il tempo con incrementi di 1 minuto. Tenere premuto il comando "-" o "+" del timer per aumentare o ridurre il tempo con incrementi di 10 minuti.

Superando l'impostazione del tempo di 99 minuti, il timer torna automaticamente al minuto 0.

4. Annullare il tempo toccando "-" del timer e scorrendo fino a "0".

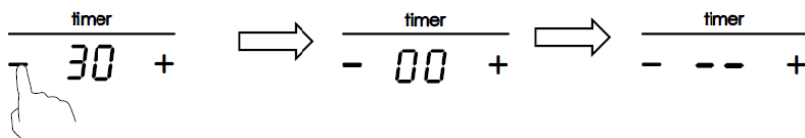

5. Quando il tempo è impostato, il conto alla rovescia comincia immediatamente. Il display indica il tempo rimanente e l'indicatore del timer lampeggia per 5 secondi.

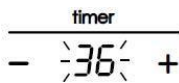

6. Viene emesso un segnale acustico per 30 secondi e l'indicatore del timer visualizza "--" una volta trascorso il tempo impostato.

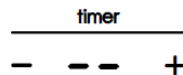

## Impostazione del timer per lo spegnimento di una sola zona di cottura

Zone di cottura impostate per questa funzione:

1. Toccare il cursore della zona scaldante per cui impostare il timer.

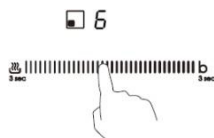

2. Toccando "-" o "+" del comando del timer, l'indicatore del promemoria comincia a lampeggiare e il display del timer indica "30".



3. Impostare il tempo toccando il comando "-" o "+" del timer.

Suggerimento: toccare il comando "-" o "+" una sola volta per aumentare o ridurre il tempo con incrementi di 1 minuto.

Tenere premuto il comando "-" o "+", il timer aumenta o riduce il tempo con incrementi di 10 minuti.

Superando l'impostazione del tempo di 99 minuti, il timer torna automaticamente al minuto 0.

4. Per annullare il timer, toccare il cursore del comando della selezione e toccare "-" o "+" del timer; il timer viene annullato e il display dei minuti visualizza "00" e poi "--".

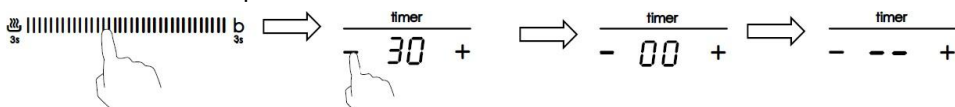

5. Quando il tempo è impostato, il conto alla rovescia comincia immediatamente. Il display indica il tempo rimanente e l'indicatore del timer lampeggia per 5 secondi.



NOTA: il puntino rosso accanto all'indicatore del livello di potenza si accende, indicando che la zona è selezionata.



6. Una volta scaduto il timer della cottura, la zona di cottura corrispondente si spegne automaticamente e visualizza "H".



Altre zone di cottura rimangono in funzione se sono state accese precedentemente.

## Impostazione del timer per lo spegnimento di più zone di cottura

1. Se si utilizza questa funzione per più zone scaldanti, l'indicatore del timer visualizza il tempo più breve (ad es., se per la zona n. 1 il tempo impostato è 2 minuti e per la zona n. 2 il tempo impostato è 5 minuti, l'indicatore del timer visualizza "2").  
NOTA: il puntino rosso lampeggiante accanto all'indicatore del livello di potenza segnala che l'indicatore del timer visualizza il tempo della zona scaldante. Per controllare il tempo impostato per altre zone scaldanti, toccare il comando di scorrimento della zona scaldante. Il timer visualizza il tempo impostato.



(impostato a 5 minuti)

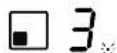

(impostato a 2 minuti)

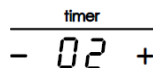

2. Una volta scaduto il timer della cottura, la zona scaldante corrispondente si spegne automaticamente e visualizza "H".



NOTA: per modificare il tempo dopo l'impostazione del timer, occorre partire dal passo 1.

## Cura e pulizia

Cosa?	Come?	Importante
Sporcizia quotidiana sul vetro (impronte, segni, macchie lasciate dagli alimenti o fuoriuscite di sostanze non zuccherose sul vetro)	<ol style="list-style-type: none"> <li>1. Spegnerne il piano cottura.</li> <li>2. Pulire il vetro ancora caldo (ma non bollente) con un detersivo per piani cottura.</li> <li>3. Sciacquare e asciugare con carta assorbente o un panno.</li> <li>4. Accendere il piano cottura.</li> </ol>	<ul style="list-style-type: none"> <li>• Quando si spegne il piano cottura, le superfici calde non sono più indicate, per cui la zona di cottura potrebbe essere ancora calda. Prestare molta attenzione.</li> <li>• Pagliette doppie, alcune pagliette in nylon e detersivi aggressivi possono graffiare il vetro. Leggere sempre l'etichetta per accertarsi che il detersivo o la paglietta siano idonei.</li> <li>• Non lasciare residui di pulizia sul piano cottura, altrimenti il vetro potrebbe macchiarsi.</li> </ul>
Fuoriuscite di alimenti bolliti, fusi e molto zuccherosi sul vetro	<p>Rimuovere immediatamente tali fuoriuscite con una paletta per il pesce, una spatola o un raschietto, idonei per piani cottura in vetro, prestando attenzione alle superfici delle zone di cottura calde:</p> <ol style="list-style-type: none"> <li>1. Staccare la spina del piano cottura dalla presa elettrica.</li> <li>2. Tenere il raschietto o altro utensile a un angolo di 30° e rimuovere sporcizia o fuoriuscite sulla zona calda del piano cottura.</li> <li>3. Pulire la sporcizia o le fuoriuscite con carta assorbente o uno strofinaccio.</li> <li>4. Seguire i punti da 2 a 4, "Sporcizia quotidiana sul vetro".</li> </ol>	<ul style="list-style-type: none"> <li>• Rimuovere prima possibile le macchie residue di fuoriuscite, alimenti fusi o zuccherini. Se si raffreddano sul vetro, potrebbe essere difficile eliminarle e la superficie del vetro potrebbe danneggiarsi irreparabilmente.</li> <li>• Pericolo di tagli: con il coperchio di sicurezza ritratto, la lama del raschietto è affilata come un rasoio. Prestare estrema attenzione e conservarlo sempre in un luogo sicuro e lontano dalla portata dei bambini.</li> </ul>
Fuoriuscite sui comandi touch	<ol style="list-style-type: none"> <li>1. Spegnerne il piano cottura.</li> <li>2. Bagnare la fuoriuscita</li> <li>3. Strofinare l'area dei comandi touch con un panno o una spugna pulita e inumidita.</li> <li>4. Asciugare perfettamente la zona con carta assorbente.</li> <li>5. Accendere il piano cottura.</li> </ol>	<ul style="list-style-type: none"> <li>• Se è presente liquido sui comandi, il piano cottura potrebbe emettere un segnale acustico e spegnersi automaticamente, e i comandi potrebbero non funzionare. Asciugare perfettamente l'area dei comandi touch prima di accendere il piano cottura.</li> </ul>



## Suggerimenti e istruzioni utili

<b>Problema</b>	<b>Possibili cause</b>	<b>Rimedi</b>
Il piano cottura a induzione non si accende.	Assenza di corrente elettrica.	Controllare se il piano cottura a induzione è collegato a una fonte di alimentazione funzionante. Controllare se si è verificato un blackout in casa o in zona. Se il problema non si risolve dopo tutti questi controlli, chiamare un tecnico qualificato.
I comandi touch non rispondono.	I comandi sono bloccati.	Sbloccare i comandi. Per le istruzioni, consultare la sezione che descrive l'uso del piano cottura a induzione.
I comandi touch sono difficili da azionare.	È possibile che sia presente un velo d'acqua sui comandi o che si utilizzi la punta del dito per toccarli.	Accertarsi che l'area dei comandi touch sia asciutta e utilizzare il polpastrello quando si toccano i comandi.
Il vetro è graffiato.	Utensili da cucina con bordi irregolari.  Uso di pagliette abrasive o prodotti di pulizia inadeguati.	Adoperare utensili da cucina con basi piatte e lisce. Vedere "Scelta degli utensili da cucina".  Vedere "Cura e pulizia".
Alcune pentole producono crepitii e ticchettii.	Questi rumori possono essere dovuti ai materiali con cui sono realizzati gli utensili da cucina (strati di metalli differenti che vibrano in maniera diversa).	Questo fenomeno è normale per gli utensili da cucina e non indica un problema.
Il piano cottura a induzione emette un lieve ronzio quando è impostata una temperatura elevata.	Questo rumore è dovuto alla tecnologia della cottura a induzione.	Il rumore è normale ma dovrebbe diminuire o scomparire quando si riduce l'impostazione della temperatura.
Rumore della ventola proveniente dal piano cottura a induzione.	La ventola di raffreddamento interna del piano cottura a induzione si accende per evitare il surriscaldamento dei componenti elettronici. Può rimanere in funzione anche dopo aver spento il piano cottura a induzione.	Questo funzionamento è normale e non richiede alcun intervento. Non staccare la spina del piano cottura a induzione quando è in funzione la ventola.
Le pentole non si riscaldano e il display indica	Il piano cottura a induzione non rileva la pentola perché non è adatta alla cottura a induzione.  Il piano cottura a induzione non rileva la pentola perché è troppo piccola per la zona di cottura o non è centrata correttamente sulla zona di cottura.	Adoperare utensili di cucina idonei per la cottura a induzione. Vedere la sezione "Scelta degli utensili da cucina".  Centrare la pentola e accertarsi che la base sia adatta alle dimensioni della zona di cottura.

Il piano cottura a induzione o una zona di cottura si spegne all'improvviso, viene emesso un segnale acustico e viene visualizzato un codice di errore (che generalmente alterna una o due cifre sul display del timer della cottura).	Guasto tecnico.	Prendere nota delle lettere e dei numeri dell'errore, staccare la spina del piano cottura a induzione e rivolgersi a un tecnico qualificato.
--	-----------------	--

## Indicazione dei guasti e significato

In caso di anomalie, il piano cottura a induzione passa automaticamente in uno stato di sicurezza e visualizza i codici di sicurezza corrispondenti:

Problema	Possibili cause	Rimedi
F3/F4	Guasto del sensore della temperatura della bobina a induzione.	Rivolgersi al fornitore.
F9/FA	Guasto del sensore della temperatura IGBT.	Rivolgersi al fornitore.
E1/E2	Tensione di alimentazione anomala.	Controllare se la fonte di alimentazione è normale. Se è normale, accendere il piano cottura a induzione.
E3	Temperatura alta del sensore di temperatura della bobina a induzione.	Rivolgersi al fornitore.
E5	Temperatura alta del sensore di temperatura IGBT.	Lasciare raffreddare il piano cottura e riavviarlo.

Le indicazioni precedenti sono fornite per valutare e comprendere il significato di guasti comuni.

Per evitare pericoli e danni al piano cottura a induzione, non smontarlo.

## Specifiche tecniche

Piano cottura	CETPS64MCWIFITT
Zone di cottura	4 zone
Tensione di alimentazione	220-240 V~, 50-60 Hz
Potenza elettrica installata	2,5 kW: 2250-2750 W 3,0 kW: 2700-3300 W 4,5 kW: 4050-4950 W 6,5 kW: 5850-7150 W 7,4 kW: 6600-7400 W
Dimensioni del prodotto L×W×H (mm)	590×520×60
Dimensioni dell'incasso A×B (mm)	560×490

Dimensioni e pesi sono approssimativi. Siccome siamo costantemente impegnati a migliorare i nostri prodotti, le specifiche e i modelli sono soggetti a modifiche senza preavviso.

## Installazione

### Scelta delle attrezzature per l'installazione

Praticare un foro sul top di cucina attenendosi alle dimensioni indicate nel disegno.

Per l'installazione e l'uso, lasciare almeno 5 cm di spazio attorno al foro.

Accertarsi che lo spessore del top di cucina sia almeno 30 mm. Scegliere un materiale del top di cucina resistente al calore, per evitare deformazioni causate dall'irradiazione del calore prodotto dal piano cottura. Attenersi alle indicazioni seguenti:

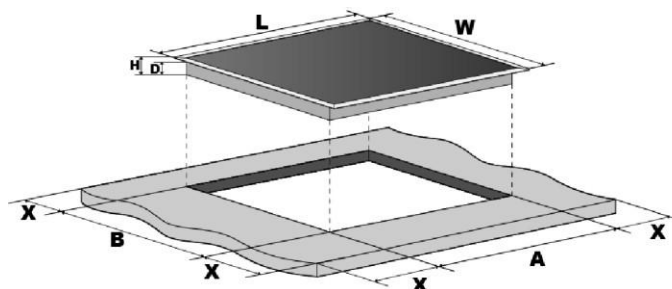

L (mm)	W (mm)	H (mm)	D (mm)	A (mm)	B (mm)	X (mm)
590	520	60	56	560 <sub>+5</sub>	490 <sub>+5</sub>	Min 50

Accertarsi sempre che il piano cottura a induzione sia adeguatamente ventilato e che i fori di ingresso e uscita dell'aria non siano ostruiti. Accertarsi che il piano cottura a induzione funzioni perfettamente. Attenersi alle seguenti illustrazioni.



Nota: la distanza di sicurezza tra il piano cottura e i pensili sovrastanti deve essere almeno 760 mm.

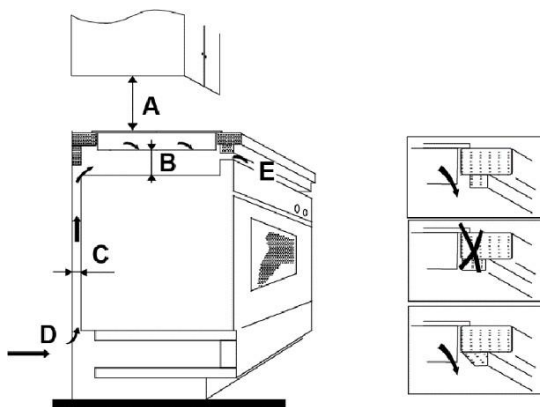

A (mm)	B (mm)	C (mm)	D	E
760	Min 50	Min 20	Ingresso dell'aria	Uscita dell'aria 5 mm

## Controlli da effettuare prima dell'installazione del piano cottura

- Il top di cucina deve essere dritto e a livello, senza membri strutturali che interferiscono con i requisiti di spazio.
  - Il materiale del top di cucina deve resistere al calore.
  - Se il piano cottura viene installato su un forno, il forno deve essere dotato di ventilatore di raffreddamento.
  - L'installazione deve essere effettuata considerando tutte le tolleranze necessarie e in conformità alle norme e ai regolamenti vigenti.
  - L'impianto elettrico deve includere un adeguato interruttore di isolamento che consenta di scollegare completamente la fonte di alimentazione, montato e collocato in conformità alle norme e ai regolamenti locali sugli impianti elettrici.
- L'interruttore di isolamento deve essere di tipo approvato e deve garantire una separazione dei contatti in aria di 3 mm su tutte le polarità (o in tutti i conduttori di fase attivi, se le norme locali sugli impianti elettrici consentono questa variazione dei requisiti).
- Una volta installato il piano cottura, l'interruttore di isolamento deve essere facilmente accessibile per il cliente.
  - In caso di dubbi inerenti all'installazione, rivolgersi agli enti locali e attenersi alle norme vigenti.
  - Per le superfici delle pareti circostanti al piano cottura scegliere finiture resistenti al calore e facili da pulire (ad es. piastrelle di ceramica).

## Controlli da effettuare dopo l'installazione del piano cottura

- Il cavo di alimentazione non deve essere accessibile tramite sportelli o cassetti degli arredi.
- Gli arredi devono garantire un adeguato flusso di aria fresca per la ventilazione della base del piano cottura.
- Se il piano cottura è installato sopra un cassetto o un mobile, sotto la base del piano cottura deve essere installata una barriera di protezione termica.
- L'interruttore di isolamento deve essere facilmente accessibile per il cliente.

## Controlli da effettuare prima del posizionamento delle staffe di fissaggio

L'unità deve essere collocata su una superficie liscia e stabile (è possibile utilizzare l'imballo). Non applicare forza sui comandi che sporgono dal piano cottura.

## Regolazione della posizione delle staffe

Dopo l'installazione, fissare il piano cottura sul top di cucina avvitando le 4 staffe sulla parte inferiore del piano cottura (v. immagine).

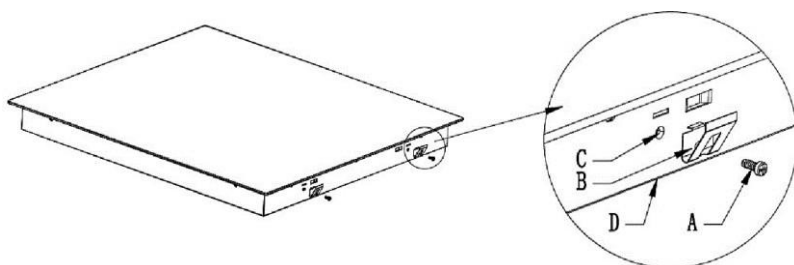

A	B	C	D
Vite	Staffa	Foro per la vite	Parte inferiore

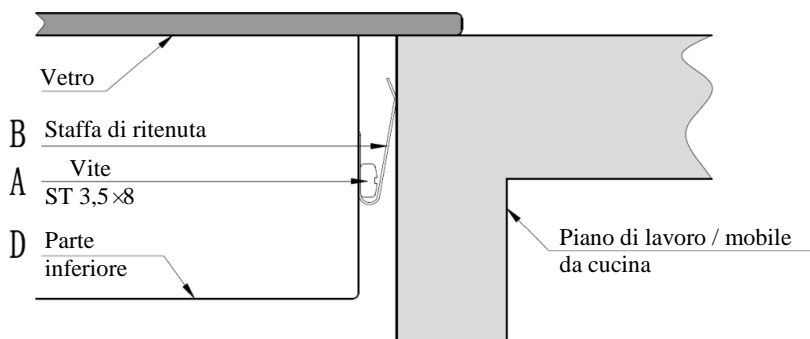

## Precauzioni

1. Il piano cottura a induzione deve essere installato da personale o tecnici qualificati. Il produttore può fornire tecnici professionisti. Non effettuare l'operazione da soli.
2. Il piano cottura non deve essere installato direttamente su lavastoviglie, frigoriferi, congelatori, lavatrici o asciugatrici, in quanto l'umidità potrebbe danneggiare i componenti elettronici del piano cottura.
3. Il piano cottura a induzione deve essere installato in modo da ottimizzare l'irradiazione del calore, per incrementarne l'affidabilità.
4. La parete e la zona scaldante a induzione sopra il top di cucina devono resistere al calore.
5. Per evitare danni, lo strato a sandwich e l'adesivo devono essere resistenti al calore.

## Collegamento del piano cottura alla rete elettrica



Questo piano cottura deve essere collegato alla rete elettrica solo da una persona qualificata. Controlli da effettuare prima del collegamento del piano cottura alla rete elettrica:

1. L'impianto elettrico deve essere in grado di sostenere la potenza assorbita dal piano cottura.
2. La tensione deve corrispondere a quella specificata sulla targhetta.
3. Le sezioni dei cavi di alimentazione devono resistere al carico specificato sulla targhetta. Per collegare il piano cottura alla rete elettrica, non adoperare adattatori, riduttori o dispositivi di derivazione, in quanto possono causare surriscaldamenti e incendi. Il cavo di alimentazione non deve entrare a contatto con parti calde e deve essere collocato in modo che la temperatura non sia mai superiore a 75 °C in ogni punto.



Chiedere a un elettricista se l'impianto elettrico è idoneo senza modifiche. Eventuali modifiche devono essere effettuate solo da un elettricista qualificato.

L'alimentazione deve essere collegata in conformità alle norme pertinenti o con un interruttore unipolare. Il metodo di collegamento è illustrato di seguito.

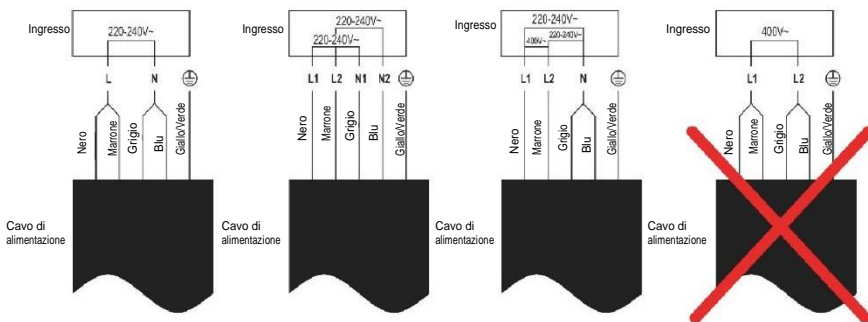

- Se il cavo è danneggiato o deve essere sostituito, per evitare incidenti l'operazione deve essere effettuata da un rappresentante post-vendita con appositi utensili.
- Se l'elettrodomestico è collegato direttamente alla rete elettrica, è necessario installare un interruttore onnipolare con un'apertura minima di 3 mm tra i contatti.
- L'installatore deve accertarsi che il collegamento elettrico sia corretto e conforme alle normative in materia di sicurezza.
- Il cavo non deve essere piegato o compresso.
- Il cavo deve essere controllato regolarmente e deve essere sostituito solo da un tecnico autorizzato.



Sull'elettrodomestico è riportato il simbolo di conformità alla direttiva europea 2012/19/CE relativa allo smaltimento di rifiuti di apparecchiature elettriche ed elettroniche. I rifiuti di apparecchiature elettriche ed elettroniche contengono sostanze inquinanti per l'ambiente e componenti basilari riutilizzabili.

È fondamentale che i rifiuti di apparecchiature elettriche ed elettroniche siano sottoposti a trattamenti specifici per rimuovere e smaltire correttamente i materiali inquinanti e recuperare tutti i materiali riciclabili. Osservando alcune regole basilari, tutti possono contribuire a evitare danni ambientali causati dai rifiuti di apparecchiature elettriche ed elettroniche:

- I rifiuti di apparecchiature elettriche ed elettroniche non devono essere gestiti come rifiuti domestici.
- I rifiuti di apparecchiature elettriche ed elettroniche devono essere conferiti in aree di raccolta dedicate gestite a livello municipale o da una società registrata.

In molti paesi potrebbe essere disponibile il prelievo a domicilio per i rifiuti di apparecchiature elettriche ed elettroniche di grandi dimensioni. Quando si acquista un nuovo elettrodomestico, quello vecchio può essere restituito al rivenditore che è tenuto ad accettarlo gratuitamente, purché sia di tipo equivalente e abbia le stesse funzioni di quello acquistato.

Informazioni sul prodotto per i piani cottura elettrici domestici conformi al Regolamento UE n. 66/2014					
		Posizione	Simbolo	Valore	Unità di misura
Identificativo del modello				CETPS64MCWIFITT	
Tipo di piano cottura:				Piano cottura elettrico	
Numero di zone e/o aree di cottura	zone			4	
	aree				
Tecnologia di riscaldamento (zone di cottura e aree di cottura a induzione, zone di cottura radianti, piastre solide)	Zone di cottura a induzione			X	
	Aree di cottura a induzione				
	Zone di cottura radianti				
	Piastre solide				
Per zone o aree di cottura circolari: diametro della superficie utile per ogni zona di cottura riscaldata elettricamente, arrotondato a 5 mm.	Posteriore sinistra		∅	-	cm
	Centrale posteriore		∅	-	cm
	Posteriore destra		∅	18,0	cm
	Centrale sinistra		∅	-	cm
	Centrale al centro		∅	-	cm
	Centrale destra		∅	-	cm
	Anteriore sinistra		∅	-	cm
	Centrale anteriore		∅	-	cm
	Anteriore destra		∅	18,0	cm
	Per zone o aree di cottura non circolari: lunghezza e larghezza della superficie utile per ogni zona o area di cottura riscaldata elettricamente, arrotondate a 5 mm.	Posteriore sinistra		F W	21,0 20,0
Centrale posteriore			F W	-	cm
Posteriore destra			F W	-	cm



	Centrale sinistra	F W	-	cm
	Centrale al centro	F W	-	cm
	Centrale destra	F W	-	cm
	Anteriore sinistra	F W	21,0 20,0	cm
	Centrale anteriore	F W	-	cm
	Anteriore destra	F W	-	cm
Consumo energetico per zona o area di cottura calcolato per kg	Posteriore sinistra	Cottura elettrica	186,5	Wh/kg
	Centrale posteriore	Cottura elettrica	-	Wh/kg
	Posteriore destra	Cottura elettrica	197,2	Wh/kg
	Centrale sinistra	Cottura elettrica	-	Wh/kg
	Centrale al centro	Cottura elettrica	-	Wh/kg
	Centrale destra	Cottura elettrica	-	Wh/kg
	Anteriore sinistra	Cottura elettrica	187,3	Wh/kg
	Centrale anteriore	Cottura elettrica	-	Wh/kg
	Anteriore destra	Cottura elettrica	195,6	Wh/kg
Consumo energetico per il piano cottura calcolato per kg		Piano cottura elettrico	191,7	Wh/kg
Norma applicata: EN 60350-2: Apparecchi elettrici per la cottura per uso domestico - Parte 2: Piani cottura - Metodi per la misura delle prestazioni.				
Suggerimenti per il risparmio energetico:				
<ul style="list-style-type: none"> <li>• Per ottimizzare l'efficienza del piano cottura, collocare la pentola al centro della zona di cottura.</li> <li>• L'uso di un coperchio abbrevia i tempi di cottura e consente di risparmiare energia trattenendo il calore.</li> <li>• Riducendo al minimo la quantità di liquidi o grassi, si riducono i tempi di cottura.</li> <li>• Cominciare la cottura con un'impostazione alta e ridurla quando gli alimenti si sono riscaldati a sufficienza.</li> <li>• Utilizzare pentole di diametro adeguato, come illustrato nella figura della zona selezionata.</li> </ul>				

A Candy Hoover Group Srl declara que o equipamento de rádio está em conformidade com a Diretiva 2014/53/UE. O texto integral da declaração UE de conformidade está disponível no seguinte endereço Internet: [www.candy-group.com](http://www.candy-group.com)

## **Advertências de segurança**

A sua segurança é importante para nós. Leia esta informação antes de utilizar a sua placa.

## **Instalação**

### **Perigo de choque elétrico**

- Desligue o aparelho da alimentação elétrica de rede antes de realizar qualquer manutenção de rotina.
- A ligação a um bom sistema de ligação à terra é essencial e obrigatória.
- As alterações ao sistema de cablagem doméstico devem apenas ser feitas por um electricista qualificado.
- O não cumprimento deste aviso pode resultar em choque elétrico ou morte.

### **Perigo de corte**

- Tenha cuidado - as arestas do painel são afiadas.
- A falta de cuidado pode resultar em lesões ou cortes.

## **Instruções de segurança importantes**

- Leia estas instruções antes de instalar ou utilizar este aparelho.
- Nenhum material ou produto combustível deve ser colocado a qualquer momento neste aparelho.
- Coloque esta informação disponível para a pessoa responsável pela instalação do aparelho, pois pode reduzir os custos de instalação.
- Para evitar um perigo, este aparelho deve ser instalado de acordo com estas instruções de instalação.
- Este aparelho deve ser instalado corretamente e ligado à terra apenas por uma pessoa devidamente qualificada.
- Este aparelho deve ser ligado a um circuito que incorpora um interruptor de isolamento que proporciona uma desconexão total da alimentação elétrica.
- A não instalação correta do aparelho poderia invalidar qualquer garantia ou reclamação de responsabilidade.

## **Funcionamento e manutenção**

### **Perigo de choque elétrico**

- Não cozinhe numa placa partida ou rachada. Se a superfície da placa se partir ou rachar, desligue imediatamente o aparelho na rede elétrica (interruptor de parede) e contacte um técnico qualificado.
- Desligue a placa na parede antes de limpar ou de realizar trabalhos de manutenção.
- O não cumprimento deste aviso pode resultar em choque elétrico ou morte.

## **Perigo para a saúde**

- Este aparelho cumpre as normas de segurança eletromagnéticas.
- Contudo, as pessoas com pacemakers cardíacos ou outros implantes elétricos (tais como bombas de insulina) devem contactar o seu médico ou o fabricante dos implantes antes de utilizarem este aparelho, para se certificarem de que os seus implantes não serão afetados pelo campo eletromagnético.
- O não cumprimento deste aviso pode resultar em morte.

## **Perigo de superfície quente**

- Durante a utilização, as partes acessíveis deste aparelho ficarão quentes o suficiente para causar queimaduras.
- Não permita que o seu corpo, roupa ou qualquer item que não seja um utensílio adequado entre em contacto com o vidro de indução até que a superfície fique fria.
- Objetos metálicos como facas, garfos, colheres e tampas não devem ser colocados na superfície quente da placa, uma vez que podem ficar quentes
- Mantenha as crianças afastadas.
- As pegas das panelas podem estar quentes ao toque. Verifique se as pegas das panelas não estão sobre outras zonas de cozedura que estejam ligadas. Mantenha as pegas fora do alcance das crianças.
- O não cumprimento deste aviso pode resultar em queimaduras.

## **Perigo de corte**

- A lâmina afiada de um raspador para placas está exposta quando a tampa de segurança é retraída. Utilize com extremo cuidado e guarde sempre em segurança e fora do alcance das crianças.
- A falta de cuidado pode resultar em lesões ou cortes.

## **Instruções de segurança importantes**

- Nunca deixe o aparelho sem supervisão quando estiver a ser utilizado. A fervura provoca fumo e salpicos de gordura que podem inflamar.
- Nunca utilize o seu aparelho como superfície de trabalho ou de armazenamento.
- Nunca deixe quaisquer objetos ou utensílios no aparelho.
- Não coloque nem deixe quaisquer objetos magnetizáveis (por ex., cartões de crédito, cartões de memória) nem dispositivos eletrónicos (por ex., computadores, leitores de MP3) perto do aparelho, pois podem ser afetados pelo seu campo eletromagnético.
- Nunca utilize o aparelho como sistema de aquecimento da divisão.
- Após a utilização, desligue sempre as zonas de cozedura e a placa como descrito neste manual (ou seja, utilizando os comandos táteis). Não confie na função de deteção de panelas para desligar as zonas de cozedura ao retirar as panelas.
- Não permita que as crianças brinquem com o aparelho ou que se sentem, fiquem de pé ou subam para este.
- Não armazene artigos de interesse para as crianças em armários por cima do aparelho. As crianças que

sobem para a placa podem ficar gravemente feridas.

- Não deixe as crianças sozinhas ou desacompanhadas na área onde o aparelho está a ser utilizado.
- As crianças ou pessoas com uma deficiência que limite a sua capacidade de utilizar o aparelho devem ter uma pessoa responsável e competente para as instruir na sua utilização. O instrutor deve certificar-se de que pode utilizar o aparelho sem perigo para si próprio ou para o seu ambiente.
- Não repare nem substitua qualquer parte do aparelho, a menos que especificamente recomendado no manual. Todas as outras intervenções devem ser efetuadas por um técnico qualificado.
- Não utilize um dispositivo de limpeza a vapor para limpar a sua placa.
- Não coloque ou deixe cair objetos pesados sobre a sua placa.
- Não se coloque de pé na sua placa.
- Não utilize panelas com bordas recortadas nem arraste panelas através da superfície do vidro de indução, pois isto pode riscar o vidro.
- Não utilize esfregões nem qualquer outro agente abrasivo duro para limpar a sua placa, pois estes podem riscar o vidro de indução.
- Se o cabo de alimentação estiver danificado, tem de ser substituído pelo fabricante, pelo agente de serviço ou por pessoas igualmente qualificadas de forma a evitar o perigo.
- Este aparelho destina-se a ser utilizado em meio doméstico e aplicações semelhantes tais como:

-áreas de cozinha para pessoal em lojas, escritórios e outros ambientes de trabalho; -casas agrícolas; - por clientes em hotéis, motéis e outros ambientes de tipo residencial; -ambientes tipo alojamento e pequeno-almoço.

- **AVISO:** O aparelho e peças acessíveis ficam quentes durante a utilização. Deve ter-se cuidado para evitar tocar nas resistências.  
As crianças com menos de 8 anos devem ser mantidas afastadas, a menos que supervisionadas continuamente.
- Este aparelho pode ser utilizado por crianças de idade igual ou superior a 8 anos e por pessoas com capacidades físicas, sensoriais ou mentais reduzidas ou falta de experiência e conhecimento, caso lhes tenha sido fornecida supervisão ou instruções relativas à utilização do aparelho de forma segura e desde que compreendam os perigos envolvidos.
- As crianças não devem brincar com o aparelho. A limpeza e manutenção pelo utilizador não deve ser realizada por crianças sem supervisão.
- **AVISO:** Cozinhar numa placa com gordura ou óleo, sem vigilância, pode ser perigoso e pode resultar em fogo. **NUNCA** tente extinguir um incêndio com água, em vez disso desligue o aparelho e, em seguida, cubra a chama com, por exemplo, uma tampa ou um cobertor antifogo.
- **AVISO:** Perigo de incêndio: não guarde artigos em cima das superfícies para cozinhar.
- **Aviso:** Se a superfície estiver rachada, desligue o aparelho para evitar a possibilidade de choque elétrico a partir de superfícies de placas de

vitrocerâmica ou de material similar que protegem peças sob tensão

- Não deve nunca utilizar um aparelho de limpeza a vapor.
- O aparelho não se destina a ser operado através de um temporizador externo ou de um sistema de controlo remoto separado.

**CUIDADO:** O processo de cozedura tem de ser supervisionado. Um processo de cozedura rápido, tem de ser continuamente supervisionado.

**AVISO:** Para evitar a inclinação do aparelho, deve ser instalado este meio estabilizador. Consulte as instruções de instalação.

**AVISO:** Utilize apenas proteções de placa concebidas pelo fabricante do aparelho para cozinhar ou indicadas pelo fabricante do aparelho nas instruções de utilização, conforme adequado, ou proteções de placa incorporadas no aparelho. A utilização de proteções inadequadas pode causar acidentes.

Este aparelho incorpora uma ligação à terra apenas para fins funcionais.

**Parabéns** pela compra da sua nova Placa de Indução.

Recomendamos-lhe que dedique algum tempo à leitura deste Manual de Instruções/Instalação, para compreender plenamente como instalá-la e operá-la corretamente.

Para instalação, leia a secção de instalação.

Leia cuidadosamente todas as instruções de segurança antes de utilizar e guarde este Manual de Instruções/Instalação para referência futura.



## Vista geral do produto

### Vista superior

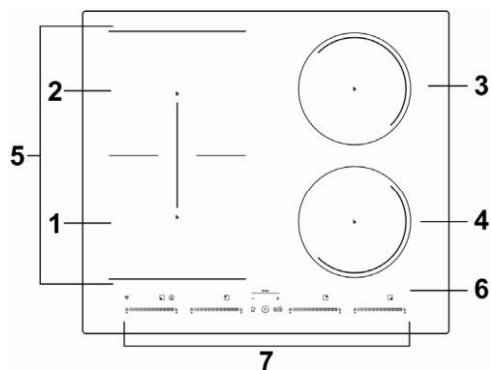

1. Zona de 2000 W, boost para 2600 W
2. Zona de 1500 W, boost para 2000 W
3. Zona de 2000 W, boost para 2600 W
4. Zona de 1500 W, boost para 2000 W
5. Zona Flex, 2800 W, boost para 3500 W
6. Placa de vidro
7. Painel de controle

### Painel de controle

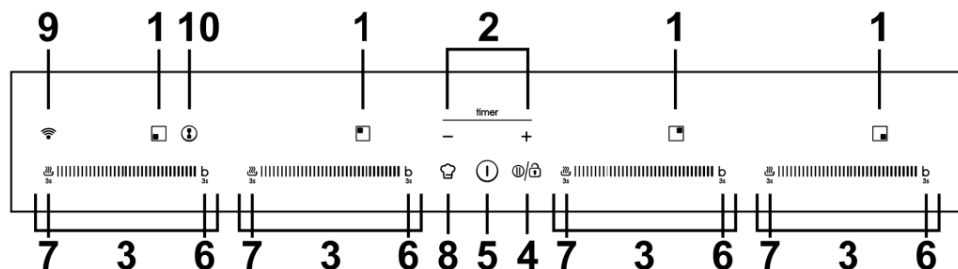

1. Indicador da zona de aquecimento
2. Tecla de regulação do temporizador
3. Tecla reguladora do nível de potência
4. Função de bloqueio/pausa
5. Comando LIGAR/DESLIGAR
6. Comando da função boost
7. Comando da função Manter quente
8. Botão "Direct cook"
9. Botão Wi-Fi
10. Zona Flex

## Uma palavra sobre cozedura por indução

A cozedura por indução é uma tecnologia de cozinha segura, avançada, eficiente e económica. Funciona por vibrações eletromagnéticas gerando calor diretamente na panela, em vez de indiretamente através do aquecimento da superfície do vidro. O vidro fica quente apenas porque a panela eventualmente aquece-o.

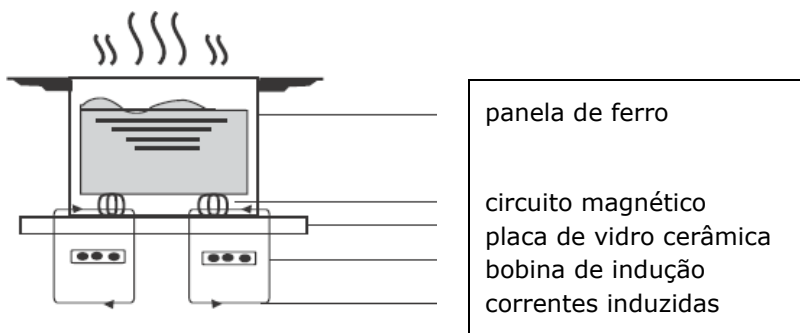

### Antes de utilizar a sua nova Placa de Indução

- Leia este guia, tendo especial atenção à secção "Advertências de segurança".
- Remova qualquer película protetora que possa estar na sua placa de indução.

### Utilizar dos comandos táteis

- Os comandos respondem ao toque, para que não tenha de aplicar qualquer pressão.
- Utilize a parte da impressão digital do seu dedo, não a ponta.
- Ouvirá um sinal sonoro de cada vez que um toque for registado.
- Certifique-se que os comandos estão sempre limpos, secos e que não há nenhum objeto (por exemplo, um utensílio ou um pano) que os cubra. Mesmo uma película fina de água pode tornar os comandos difíceis de operar.

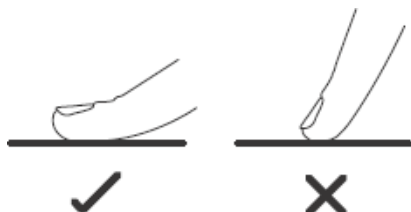

## Escolher os utensílios de cozinha adequados



• Utilize apenas utensílios de cozinha com uma base adequada para cozinhar por indução. Procure o símbolo de indução na embalagem ou na parte inferior da panela.

- Pode verificar se os seus utensílios de cozinha são adequados realizando um teste magnético. Mova um ímã em direção à base da panela. Se for atraído, a panela é adequada para a indução.
- Se não tiver um ímã:
  1. Coloque um pouco de água na panela que deseja verificar.
  2. Se  não pisca no visor e a água está a aquecer, a panela é adequada.
- Os utensílios de cozinha fabricados com os seguintes materiais não são adequados: aço inoxidável puro, alumínio ou cobre sem base magnética, vidro, madeira, porcelana, cerâmica e barro.



Não utilize utensílios de cozinha com bordas recortadas ou com uma base curva.



Certifique-se de que a base da sua panela é lisa, que fica perfeitamente nivelada contra o vidro e que tem o mesmo tamanho que a zona de cozedura. Utilize panelas cujo diâmetro seja tão grande como o gráfico da zona selecionada. A energia será utilizada com a sua máxima eficiência se utilizar uma panela ligeiramente mais larga. Se utilizar uma panela mais pequena, a eficiência poderá ser menor do que o esperado. Centre sempre a panela na zona de cozedura.

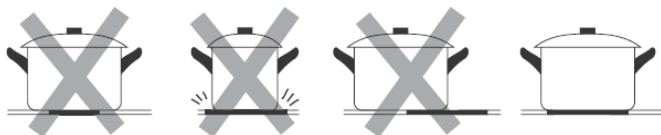

Levante sempre panelas da placa de indução, não as arraste, pois podem riscar o vidro.

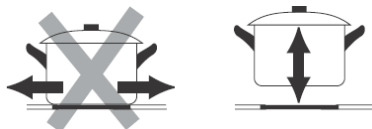

## Dimensões das painéis

As zonas de cozedura são, até um limite, adaptadas automaticamente ao diâmetro da panela. No entanto, o fundo da panela deve ter um diâmetro mínimo de acordo com a zona de cozedura correspondente. Para obter a melhor eficiência da placa, coloque a panela no centro da zona de cozedura.

### O diâmetro base dos utensílios de cozinha de indução

Zona de cozedura	Mínimo (mm)
1, 2, 3, 4 (180 mm)	120
Zona Flex	240 ou 160*270

O acima exposto pode variar de acordo com a qualidade da panela utilizada.

## Utilizar a sua Placa de Indução

### Para começar a cozinhar

1. Toque no comando LIGAR/DESLIGAR.  
Após ligar, o sinal sonoro soa uma vez, todos os ecrãs mostram "- " ou "- -", indicando que a placa de indução entrou no modo de espera.
2. Coloque uma panela adequada na zona de cozedura que pretende utilizar.
  - Certifique-se de que o fundo da panela e a superfície da zona de cozedura estão limpos e secos.
3. Selecione uma zona de aquecimento e defina um nível de potência, tocando o comando deslizante, ou deslize ao longo do comando "—", ou toque apenas em qualquer ponto do "—".

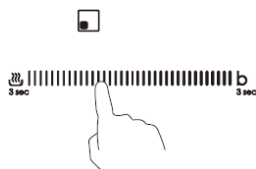
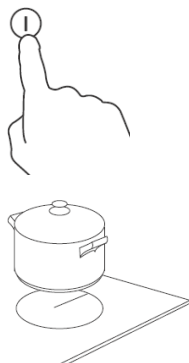

Ou

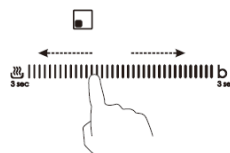

- Se não definir a potência no período de 1 minuto, a placa de indução desliga-se automaticamente. Terá de recomeçar no passo 1.
- É possível modificar a regulação do calor a qualquer altura durante a cozedura.
- Se deslizar ao longo da potência, irá variar da fase 1 para a fase 9.

## Se o visor piscar alternadamente com a regulação do calor

Isto significa que:

- não colocou uma panela na zona de cozedura correta ou,
- a panela que está a utilizar não é adequada para cozinhar por indução ou,
- a panela é muito pequena ou não está devidamente centrada na zona de cozedura.

O aquecimento não é ativado se não existir uma panela adequada na zona de cozedura.

O visor desliga-se automaticamente após 1 minuto se não for colocada uma panela adequada.

## Quando terminar de cozinhar

- Desligue a zona de cozedura deslizando ao longo do "—" para o ponto esquerdo e, em seguida, mantenha premido durante 1 segundo.

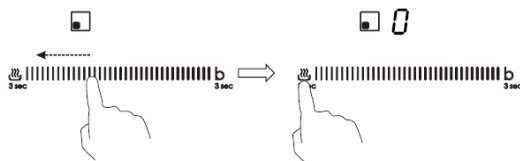

- Certifique-se de que o visor da potência apresenta "0" e, em seguida, apresenta "H".



em seguida



- Desligue completamente a placa tocando no comando LIGAR/DESLIGAR.



- Cuidado com as superfícies quentes

O "H" mostrará qual a zona de cozedura que está quente ao toque. Desaparecerá quando a superfície tiver arrefecido a uma temperatura segura. Utilizar a placa quando ainda está quente pode também ser uma forma de poupança de energia, se pretender aquecer mais panelas.



## Utilizar a gestão da energia

Utilizando a gestão de energia, pode definir a potência total para 2,5 kW/ 3,0 kW/ 4,5 kW/ 6,5 kW e 7,4 kW. A definição padrão de potência total é o nível máximo de potência.

### Definir o nível de potência total para se adaptar às suas necessidades

1. Certifique-se de que a placa está desligada.

Nota: pode apenas definir a gestão da energia quando a placa está desligada.

2. Toque no botão "Direct cook" e mantenha premido durante 5 segundos. Pode ouvir um sinal sonoro uma vez.



3. Depois de ouvir o sinal sonoro, toque nos botões "+" e "-" ao mesmo tempo e mantenha-os premidos durante 3 segundos; o indicador do temporizador mostrará o nível de potência total anterior intermitente, por exemplo, "2.5". Toque e mantenha premidos "+" e "-" durante 1 segundo para mudar para outro nível de potência, por exemplo, 3.0. Quando a potência que pretender estiver a piscar, toque no botão "Direct cook" e mantenha premido durante 5 segundos. O sinal sonoro irá soar 10 vezes. Significa que terminou a configuração.



#### Nota:

1. Após o passo 2, deve tocar em "+" e "-" **nos 3 segundos seguintes** ao ouvir o sinal sonoro. Caso contrário, terá de recomeçar a partir do passo 2.
2. Uma vez terminada a configuração, aguarde até ao fim de 10 bipes. Não toque em nenhum botão durante este período. Caso contrário, a configuração será inválida.

### Regras de gestão da energia

Se a potência total exceder a limitação de 2,5 kw, 3,0 kw, 4,5 kw, 6,5 kw (dependendo do nível definido), não é possível aumentar o nível de potência de nenhuma zona. Se a aumentar tocando em "+", a placa irá emitir 3 bipes e o indicador mostrará um "Pn" intermitente. Assim, é necessário diminuir a potência das outras zonas antes de aumentar a potência da zona pretendida.

## "Direct cook"

Descarregue primeiro a aplicação hOn e instale-a no seu dispositivo móvel.

Em seguida, registe a sua placa de indução.

Ligue a placa, toque no botão Wi-Fi e mantenha-o premido durante 3 segundos; a placa irá exibir "rr" e a luz indicadora do Wi-Fi irá piscar; pode depois iniciar o registo. Após o módulo WI-FI ligar ao router com sucesso, a luz indicadora do Wi-Fi estará sempre acesa. Caso contrário, a luz indicadora do Wi-Fi irá manter-se a piscar.

### **Como definir**

Configure o procedimento de cozedura direta na aplicação hOn e envie o comando para a placa; ouvirá dois bipes e o ponto do visor do temporizador irá piscar. Em seguida, toque no botão "Direct cook", ouvirá um bipe e o ponto do visor do temporizador estará fixo. A placa irá funcionar seguindo a definição da aplicação e as zonas selecionadas irão exibir "A". Na aplicação terá acesso a 15 receitas de cozinha assistida, juntamente com algumas funções especiais: Manter quente, Derreter, Cozer, Fervura lenta e Fritar.

### **Atenção:**

Há um caso especial. Se todas as luzes indicadoras de zona se apagarem quando tiver definido receitas de cozedura na aplicação, terá de tocar no botão Ligar/Desligar antes de tocar no botão "Direct cook". Uma vez apagadas todas as luzes indicadoras, terá de terminar a definição da receita de cozedura no período de 10 minutos. Caso contrário, terá de ligar o router e definir novamente a receita.

## a. PARÂMETROS WIRELESS

<b>Tecnologia</b>	<b>Wi-Fi</b>	<b>BLE</b>
Standard	802.11 b/g/n	v4.2 BR/EDR &BLE
Banda(s) de frequência [MHz]	2400 ~ 2500	2400 ~ 2500
Potência máxima [mW]	100	8

## b. INFORMAÇÃO SOBRE O PRODUTO PARA EQUIPAMENTOS EM REDE

Informação sobre o produto para equipamentos em rede	
o consumo de potência do produto com a rede em standby, se todas as portas de rede estiverem ligadas e todas as portas de rede wireless estiverem ativadas:	N/D
Como ativar a porta de rede wireless:	Para ativar o Wi-Fi, pressione o botão WI-FI durante 3 segundos
Como desativar a porta de rede wireless:	Para desativar o Wi-Fi, pressione o botão WI-FI durante 3 segundos



## Utilizar o boost

O boost é a função em que uma zona sobe para uma potência maior num segundo e tem uma duração de 5 minutos. Pode assim obter uma cozedura com mais potência e mais rápida.

### Utilizar o boost para obter maior potência

1. Toque no botão do painel de controlo onde deseja aplicar o boost e mantenha o "b" premido durante 3 segundos. O visor da potência irá apresentar "P" para indicar que a zona está a aumentar a potência.

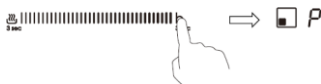

2. A potência do boost terá uma duração de 5 minutos e, em seguida, a zona voltará à fase "9" da potência.



3. Se pretender cancelar o boost durante estes 5 minutos, toque no botão "B" duas vezes. A zona de aquecimento voltará à fase "9" da potência. Ou deslize ao longo do "—" para o ponto esquerdo, a zona de aquecimento voltará à fase de potência em que tocou.



### Restrições ao utilizar

As quatro zonas foram divididas em dois grupos. Num grupo, se utilizar o boost numa zona, certifique-se primeiro de que a outra zona está a trabalhar no nível de potência 5 ou abaixo deste.

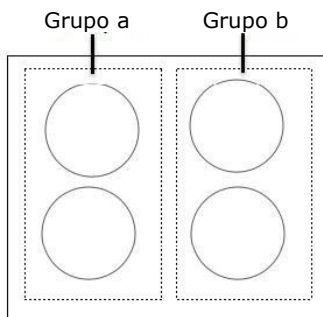

## Utilizar a função "Manter quente"

"Manter quente" é a função em que uma zona mantém o funcionamento uma potência mais baixa para tornar a temperatura estável.

### Utilizar a função "Manter quente" para obter uma temperatura estável

1. Toque no ponto esquerdo do comando deslizante  3 sec que deseja manter quente e mantenha o botão premido durante 3 segundos; o indicador de zona de cozedura irá exibir "A".



2. Se pretender cancelar a função "Manter quente", toque no botão  3 sec durante 3 segundos. A zona de aquecimento voltará à fase "0" da potência.

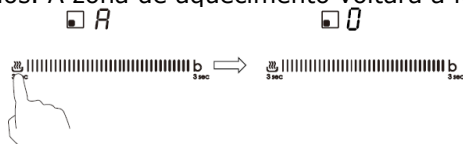

## Utilizar a função de Pausa

A função de pausa pode ser utilizada a qualquer momento durante a cozedura. Permite parar o funcionamento da placa de indução e retomar o funcionamento mais tarde.

1. Certifique-se de que a zona de cozedura está a funcionar.
2. Toque no botão de pausa, o indicador da zona de cozedura irá indicar "II". O funcionamento da placa de indução será totalmente desativado, em todas as zonas de cozedura exceto as teclas de pausa, ligar/desligar e bloquear.



3. Para cancelar o estado de pausa, toque no botão de pausa; a zona de cozedura irá voltar para a fase de potência que definiu antes.



## Zona Flex

- Esta zona pode ser utilizada como uma única zona ou como duas zonas diferentes, de acordo com as necessidades de cozedura em qualquer altura.
- A zona flexível é composta por dois indutores independentes que podem ser controlados separadamente.
- Importante: Certifique-se de que coloca as painelas centradas na zona de cozedura única. No caso de painelas grandes, ovais, retangulares e alongadas, certifique-se de que coloca as painelas centradas na zona de cozedura cobrindo ambas as cruces.

Exemplos de boas e más colocações de painelas:

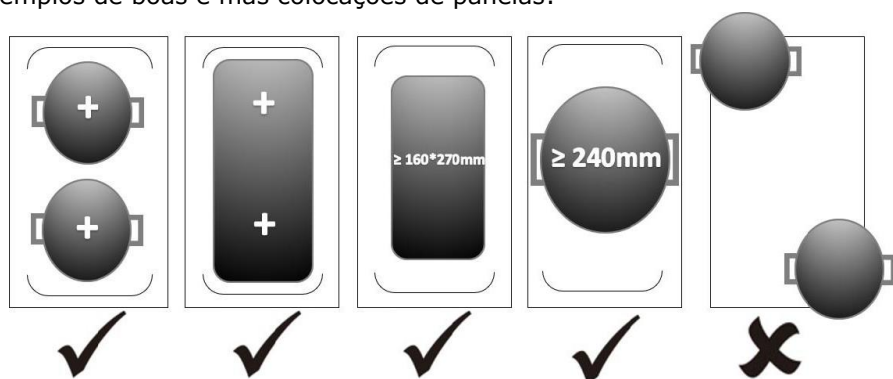

### Como zona grande

1. Toque no botão de seleção da zona Flex para ativar a área flexível como uma única zona grande; o indicador irá mostrar

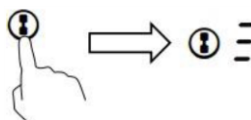

2. Defina um nível de potência tocando o comando deslizante ou deslize ao longo do comando, ou toque apenas em qualquer ponto do "—".

### Como duas zonas independentes

1. Se pretender cancelar a zona flex, basta tocar no botão da zona Flex, o indicador ao lado do botão da zona Flex desaparecerá.

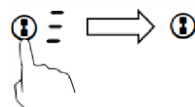

## Bloquear os comandos

- Pode bloquear os comandos para evitar uma utilização involuntária (por exemplo, crianças que acidentalmente ligam as zonas de cozedura).
- Quando os comandos são bloqueados, todos os comandos exceto o LIGAR/DESLIGAR são desativados.

### Para bloquear os comandos

Toque e mantenha premido durante 3 segundos no comando de bloqueio de teclas. O indicador do temporizador irá apresentar "Lo".

### Para desbloquear os comandos

1. Certifique-se de que a placa de indução está ligada.
2. Toque e mantenha premido o botão de bloqueio durante algum tempo
3. Pode agora começar a utilizar a placa de indução.



Quando a placa está no modo de bloqueio, todos os comandos são desativados, exceto o LIGAR/DESLIGAR; pode sempre desligar a placa de indução com o comando LIGAR/DESLIGAR em caso de emergência, mas deverá desbloquear a placa primeiro na operação seguinte.

## Proteção contra temperatura excessiva

A placa de indução está equipada com um sensor de temperatura pode monitorizar a temperatura no interior. Quando é monitorizada uma temperatura excessiva, a placa de indução para automaticamente de funcionar.

## Proteção contra derrame em excesso

A proteção contra derrame em excesso é uma função de proteção de segurança. Desliga a placa automaticamente após 10s se a água fluir para o painel de controlo, enquanto o sinal sonoro é ativado por 1 segundo.

## Deteção de artigos pequenos

Quando um tamanho inadequado ou uma panela não magnética (por exemplo, alumínio) ou algum outro artigo pequeno (por exemplo, faca, garfo, chave) tiver sido deixado na placa, a placa passa automaticamente para o modo de espera após 1 minuto. O ventilador continuará a cozinhar na placa de indução por mais 1 minuto.

## Proteção de desligamento automático

O desligamento automático é uma função de proteção de segurança na sua placa de indução. Desliga-se automaticamente caso se esqueça de desligar o

que está a confeccionar. Os tempos de funcionamento predefinidos para vários níveis de potência são mostrados na tabela abaixo:

Nível de potência	1	2	3	4	5	6	7	8	9	A	II
Temporizador de funcionamento predefinido (hora)	8	8	8	4	4	4	2	2	2	1	2

Quando a panela é retirada, a placa de indução pode parar imediatamente o aquecimento e a placa desliga-se automaticamente após 2 minutos.



As pessoas com pacemaker cardíaco devem consultar o seu médico antes de utilizarem esta unidade.

## Utilizar o temporizador

Pode utilizar o temporizador de duas formas diferentes:

- Pode utilizá-lo como um contador de minutos. Neste caso, o temporizador não desliga nenhuma zona de cozedura quando a hora definida estiver ativada.
- Pode configurá-lo para desligar uma zona de cozedura após o tempo definido ter terminado.
- Pode configurar o temporizador até 99 minutos

## Utilizar o temporizador como um contador de minutos

### Se não estiver a selecionar nenhuma zona de cozedura

1. Certifique-se de que a placa está ligada.

Nota: pode utilizar o contador de minutos mesmo que não esteja a selecionar nenhuma zona de cozedura.

2. Toque em "-" ou "+" do comando do temporizador, o indicador do contador irá começar a piscar e irá aparecer no visor do temporizador "30".



3. Defina o tempo tocando no comando "-" ou "+".

Sugestão: Toque uma vez no comando "-" ou "+" para diminuir ou aumentar em 1 minuto. Mantenha premido o comando "-" ou "+" do temporizador para diminuir ou aumentar em 10 minutos.

Se a definição do tempo exceder 99 minutos, o temporizador voltará automaticamente a 0 minutos.

4. Cancele o tempo tocando no "-" do temporizador e diminuindo para "0".

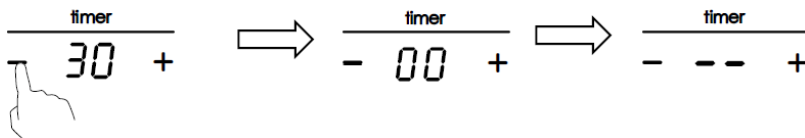

5. Quando o tempo estiver definido, a contagem decrescente será iniciada imediatamente. O visor irá apresentar o tempo restante e o indicador do temporizador irá piscar durante 5 segundos.

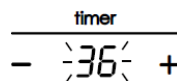

6. O sinal sonoro irá soar durante 30 segundos e o indicador do temporizador mostra "- -" quando o tempo definido tiver terminado.

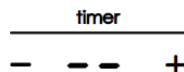

## Configurar o temporizador para desligar uma zona de cozedura

As zonas de cozedura definidas para esta funcionalidade serão:

1. Tocando o comando deslizante da zona de aquecimento para a qual pretende definir o temporizador para.

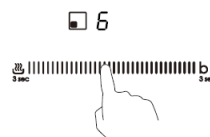

2. Toque em "-" ou "+" do comando do temporizador, o indicador do contador irá começar a piscar e irá aparecer no visor do temporizador "30".



3. Defina o tempo tocando no comando "-" ou "+".

Sugestão: Tocar uma vez no comando "-" ou "+" irá diminuir ou aumentar em 1 minuto.

Tocar e manter premido o comando "-" ou "+" irá diminuir ou aumentar o temporizador em 10 minutos.

Se a definição do tempo exceder 99 minutos, o temporizador voltará automaticamente a 0 minutos.

4. Para cancelar o temporizador, toque no comando deslizante do comando de seleção e, em seguida, toque no "-" ou "+" de "Timer". O temporizador é cancelado e irá aparecer "00" no visor dos minutos e, em seguida, "--".

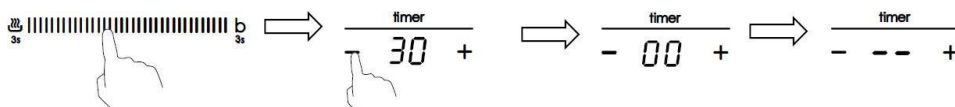

5. Quando o tempo estiver definido, a contagem decrescente será iniciada imediatamente. O visor irá apresentar o tempo restante e o indicador do temporizador irá piscar durante 5 segundos.

timer  
- 36 +

NOTA: O ponto vermelho próximo do indicador do nível de potência irá acender indicando que a zona está selecionada.

6\*

6. Quando o temporizador chegar a zero, a zona de cozedura correspondente será desligada automaticamente e irá apresentar "H".

H



Outra zona de cozedura continuará a funcionar se tiver sido ligada anteriormente.

## Configurar o temporizador para desligar mais de uma zona de cozedura

1. Se utilizar esta função para mais de uma zona de aquecimento, o indicador do temporizador irá mostrar o tempo mais curto.

(por exemplo, definição de tempo da zona 1# de 2 minutos, definição de tempo da zona 2# de 5 minutos, o indicador do temporizador mostra "2")

NOTA: O ponto vermelho intermitente ao lado do indicador do nível de potência significa que o indicador do temporizador está a mostrar o tempo da zona de aquecimento.

Se pretender verificar o tempo definido de outra zona de aquecimento, toque uma vez no comando deslizante da zona de aquecimento. O temporizador irá indicar o tempo definido.

6. (definir para 5 minutos) timer

3\* (definir para 2 minutos) - 02 +

2. Quando o temporizador chegar a zero, a zona de aquecimento correspondente será desligada automaticamente e irá apresentar "H".

H

NOTA: Se pretender alterar o tempo após a definição do temporizador, tem de começar a partir do passo 1

## Cuidados e limpeza

O quê?	Como?	Importante!
Sujidade diária no vidro (impressões digitais, marcas, manchas deixadas por alimentos ou derrame de alimentos sem açúcar no vidro)	<ol style="list-style-type: none"><li>1. Desligue a alimentação da placa.</li><li>2. Aplique um produto de limpeza de placas enquanto o vidro ainda está morno (mas não quente!)</li><li>3. Enxague e seque com um pano limpo ou com uma toalha de papel.</li><li>4. Volte a ligar a alimentação da placa.</li></ol>	<ul style="list-style-type: none"><li>• Quando a alimentação da placa estiver desligada, não haverá indicação de "superfície quente", mas a zona de cozedura pode ainda estar quente! Tenha muito cuidado.</li><li>• Esfregões resistentes, alguns esfregões de nylon e agentes de limpeza agressivos/abrasivos podem arranhar o vidro. Leia sempre o rótulo para verificar se o seu produto de limpeza ou esfregão é adequado.</li><li>• Nunca deixe resíduos do produto de limpeza na placa: o vidro pode ficar manchado.</li></ul>
Fervura, alimentos derretidos e derrames de alimentos açucarados quentes no vidro	<p>Remova-os imediatamente com uma espátula ou com um raspador de lâmina adequado para placas de vidro de indução, mas tenha cuidado com as superfícies quentes da zona de cozedura:</p> <ol style="list-style-type: none"><li>1. Desligue a alimentação da placa na parede.</li><li>2. Segure a lâmina ou o utensílio num ângulo de 30° e raspe a sujidade ou o derrame para uma área fria da placa.</li><li>3. Limpe a sujidade ou o derrame com um pano de cozinha ou com uma toalha de papel.</li><li>4. Siga os passos 2 a 4 para "Sujidade diária no vidro" acima.</li></ol>	<ul style="list-style-type: none"><li>• Remova as manchas deixadas por alimentos derretimentos e açucarados ou os derrames o mais rapidamente possível. Se deixados a arrefecer no vidro, podem ser difíceis de remover ou mesmo danificar permanentemente a superfície do vidro.</li><li>• Perigo de corte: quando a cobertura de segurança é retraída, a lâmina num raspador é afiada. Utilize com extremo cuidado e guarde sempre em segurança e fora do alcance das crianças.</li></ul>
Derrames nos comandos táteis	<ol style="list-style-type: none"><li>1. Desligue a alimentação da placa.</li><li>2. Coloque o derrame sob imersão</li><li>3. Limpe a área dos comandos táteis com uma esponja ou pano húmido limpo.</li><li>4. Seque completamente a área com uma toalha de papel.</li><li>5. Volte a ligar a alimentação da placa.</li></ol>	<ul style="list-style-type: none"><li>• A placa pode emitir bipes e desligar-se, e os comandos táteis podem não funcionar enquanto existir líquido sobre estes. Certifique-se de que seca a área dos comandos táteis antes de voltar a ligar a placa.</li></ul>



## Dicas e sugestões

<b>Problema</b>	<b>Causas possíveis</b>	<b>O que fazer</b>
Não é possível ligar a placa de indução.	Não há energia.	Certifique-se de que a placa de indução está conectada à fonte de alimentação e que está ligada. Verifique se há uma falha de energia na sua casa ou área. Se tiver verificado tudo e o problema persistir, contacte um técnico qualificado.
Os comandos táteis não respondem.	Os comandos estão bloqueados.	Desbloqueie os comandos. Consulte a secção "Utilizar a sua placa de indução" para obter instruções.
Os comandos táteis são difíceis de operar.	Pode existir uma ligeira película de água sobre os comandos ou pode estar a utilizar a ponta do dedo ao tocar nos comandos.	Certifique-se de que a área dos comandos táteis está seca e utilize a parte da impressão digital do seu dedo ao tocar nos comandos.
O vidro está a ficar arranhado.	Utensílios de cozinha com arestas irregulares.  Estão a ser utilizados produtos de limpeza ou esfregão inadequados e abrasivos.	Utilize utensílios de cozinha com bases planas e lisas. Consulte "Escolher os utensílios de cozinha adequados".  Consulte "Cuidados e limpeza".
São ouvidos estalidos ou cliques provenientes de algumas painelas.	Isto pode ser causado pela construção dos seus utensílios de cozinha (camadas de diferentes metais que vibram de forma diferente).	Isto é normal em utensílios de cozinha e não indica uma avaria.
A placa de indução produz um ruído baixo de zumbido quando utilizada numa definição de calor elevado.	Isto é provocado pela tecnologia de cozedura por indução.	Isto é normal, mas o ruído deve acalmar ou desaparecer completamente quando se diminui a definição do calor.
Ruído do ventilador proveniente da placa de indução.	Foi acionada uma ventoinha de refrigeração incorporada na sua placa de indução, para evitar o sobreaquecimento da eletrónica. Pode continuar a funcionar mesmo depois de ter desligado a placa de indução.	Isto é normal e não necessita de qualquer ação. Não desligue a alimentação da placa de indução da parede enquanto a ventoinha estiver em funcionamento.
As painelas não ficam quentes e aparecem no visor.	A placa de indução não consegue detetar a panela porque não é adequada para cozinhar por indução.  A placa de indução não consegue detetar a panela porque é demasiado pequena para a zona de cozedura ou não está devidamente centrada nesta.	Utilize utensílios de cozinha adequada para cozinhar por indução. Consulte a secção "Escolher os utensílios de cozinha adequados".  Centre a panela e certifique-se de que a respetiva base corresponde ao tamanho da zona de cozedura.

<p>A placa de indução ou uma zona de cozedura desligou-se inesperadamente, um sinal sonoro e um código de erro é exibido (normalmente alternando com um ou dois dígitos no visor do temporizador de cozedura).</p>	<p>Falha técnica.</p>	<p>Anote as letras e números de erro, desligue a alimentação da placa de indução na parede e contacte um técnico qualificado.</p>
--	-----------------------	---

## Exibição e inspeção de falhas

Se surgir uma anomalia, a placa de indução entrará automaticamente no modo de proteção e exibirá os códigos de proteção correspondentes:

<b>Problema</b>	<b>Causas possíveis</b>	<b>O que fazer</b>
F3/F4	Falha do sensor de temperatura da bobina de indução	Contacte o fornecedor.
F9/FA	Falha do sensor de temperatura do IGBT	Contacte o fornecedor.
E1/E2	Tensão de alimentação anormal	Verifique se o fornecimento de energia está normal. Ligue após o fornecimento de energia estar normal.
E3	Temperatura elevada do sensor de temperatura da bobina de indução	Contacte o fornecedor.
E5	Temperatura elevada do sensor de temperatura do IGBT	Reinicie após a placa arrefecer.

O acima exposto é a avaliação e inspeção de falhas comuns.

Não desmonte a unidade sem ajuda especializada, para evitar quaisquer perigos e danos na placa de indução.

## Especificações técnicas

Placa para cozinhar	CETPS64MCWIFITT
Zonas de cozedura	4 zonas
Tensão de alimentação	220-240 V~, 50-60 Hz
Potência elétrica instalada	2,5 kw: 2250-2750 W ou 3,0 kw: 2700-3300 W ou 4,5 kw: 4050-4950 W ou 6,5 kw: 5850-7150 W ou 7,4 kw: 6600-7400 W
Tamanho do produto CxLxA (mm)	590X520X60
Dimensões de montagem AxB (mm)	560X490

O peso e as dimensões são aproximados. Como nos esforçamos continuamente para melhorar os nossos produtos, podemos alterar as especificações e designs sem aviso prévio.

## Instalação

### Seleção do equipamento de instalação

Corte a superfície de trabalho de acordo com os tamanhos mostrados no desenho. Para efeitos de instalação e utilização, deve ser preservado um espaço mínimo de 5 cm em torno do orifício.

Certifique-se de que a espessura da superfície de trabalho é de, no mínimo, 30 mm. Selecione material de superfície de trabalho resistente ao calor para evitar uma maior deformação provocada pela radiação de calor da placa de aquecimento. Como ilustrado abaixo:

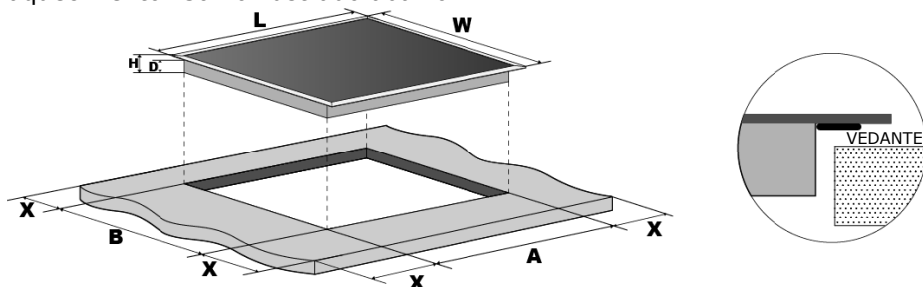

C (mm)	L (mm)	A (mm)	D (mm)	A (mm)	B (mm)	X (mm)
590	520	60	56	560 <sub>+5</sub>	490 <sub>+5</sub>	50 mini

Em quaisquer circunstâncias, certifique-se de que a placa de indução está bem ventilada e que a entrada e saída de ar não estão bloqueadas. Certifique-se de que a placa de indução está em bom estado de funcionamento. Como ilustrado abaixo



Nota: A distância de segurança entre a placa quente e o armário acima desta deve ser de, no mínimo, 760 mm.

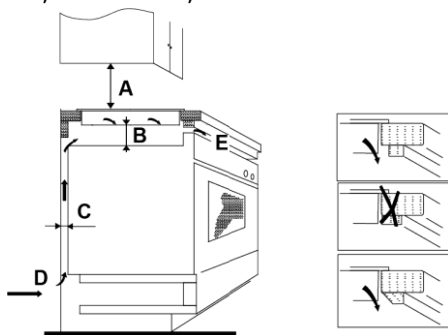

A (mm)	B (mm)	C (mm)	D	E
760	50 mini	20 mini	Entrada de ar	Saída de ar 5 mm

## Antes de instalar a placa, certifique-se de que:

- a superfície de trabalho é quadrada e nivelada, e que nenhum membro estrutural interfere com as exigências do espaço
- a superfície de trabalho é feita de um material resistente ao calor
- se a placa for instalada em cima de um forno, o forno tem uma ventoinha de refrigeração integrada
- a instalação cumprirá todos os requisitos de folga, assim como normas e regulamentos aplicáveis
- é incorporado na cablagem permanente um interruptor de isolamento adequado que permite a desconexão total da rede elétrica, montado e posicionado de modo a cumprir as regras e regulamentos locais de cablagem. O interruptor de isolamento deve ser de tipo aprovado e fornecer uma separação de contacto de 3 mm em todos os polos (ou em todos os condutores [de fase] ativos se as regras locais de cablagem permitirem esta variação dos requisitos)
- o interruptor de isolamento estará facilmente acessível ao cliente com a placa instalada
- consulta as autoridades locais de construção e os estatutos em caso de dúvida quanto à instalação
- utiliza acabamentos resistentes ao calor e fáceis de limpar (tais como azulejos cerâmicos) para as superfícies das paredes que rodeiam a placa.

## Após instalar a placa, certifique-se de que:

- o cabo de alimentação não é acessível através de portas ou gavetas de armário
- há um fluxo adequado de ar fresco do exterior do espaço de instalação para a base da placa
- se a placa for instalada acima de uma gaveta ou armário, é instalada uma barreira de proteção térmica sob a base da placa
- o interruptor de isolamento está facilmente acessível pelo cliente

## Antes de posicionar os suportes de fixação

A unidade deve ser colocada sobre uma superfície estável e lisa (utilize a embalagem). Não aplique força nos comandos salientes da placa.

## Ajustar a posição do suporte

Fixe a placa na superfície de trabalho enroscando 4 suportes na caixa inferior da placa (consulte a figura) após a instalação.

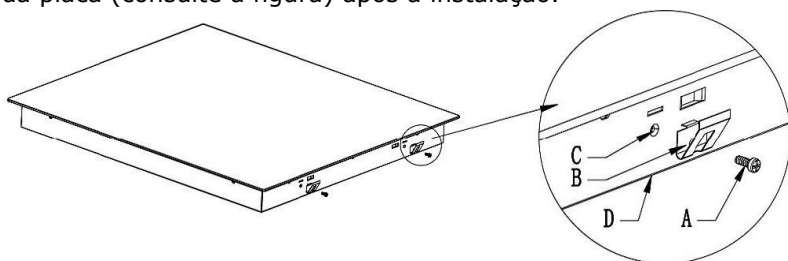

A	B	C	D
Parafuso	Suporte	Orifício do parafuso	Caixa inferior

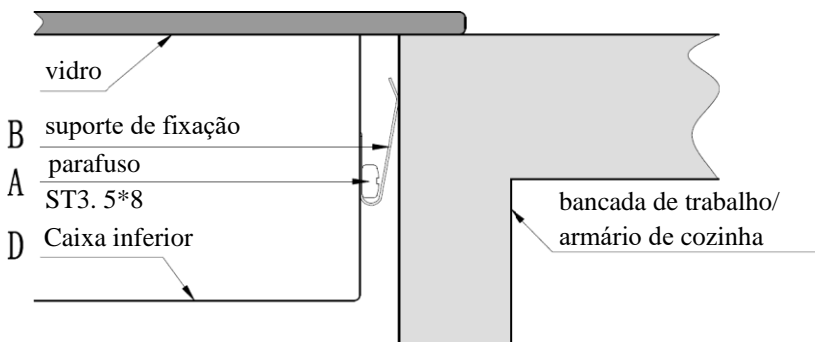

## Precauções

1. A placa indução deve ser instalada por pessoal ou técnicos qualificados. Temos profissionais ao seu serviço. Nunca efetue a operação por si mesmo.
2. A placa não deverá ser instalada diretamente sobre uma máquina de lavar loiça, frigorífico, congelador, máquina de lavar ou de secar roupa, uma vez que a humidade pode danificar a eletrónica da placa
3. A placa de indução deve ser instalada de modo a garantir uma melhor radiação de calor, para melhorar a sua fiabilidade.
4. A parede e a zona de aquecimento induzido acima da superfície da mesa devem resistir ao calor.
5. Para evitar qualquer dano, a camada sanduíche e o adesivo devem ser resistentes ao calor.

## Ligar a placa à rede elétrica



Esta placa deve ser ligada à rede elétrica apenas por uma pessoa devidamente qualificada. Antes de ligar a placa à rede elétrica, verifique se:

1. o sistema de cablagem doméstica é adequado para a energia utilizada pela placa.
2. a tensão corresponde ao valor indicado na placa de classificação.
3. as secções dos cabos de alimentação podem suportar a carga especificada na placa de classificação.

Para ligar a placa à rede elétrica, não utilize adaptadores, redutores, ou dispositivos de ramificação, pois podem causar sobreaquecimento e incêndio.

O cabo de alimentação não deve tocar em nenhuma peça quente e deve ser posicionado de modo a que a sua temperatura não exceda 75 °C em nenhum ponto.



Verifique com um eletricista se o sistema de cablagem doméstica é adequado sem necessidade de efetuar alterações. Quaisquer alterações devem ser efetuadas apenas por um eletricista qualificado.

A alimentação elétrica deve ser ligada em conformidade com a norma relevante ou com um disjuntor de um polo. O método de ligação é mostrado abaixo.

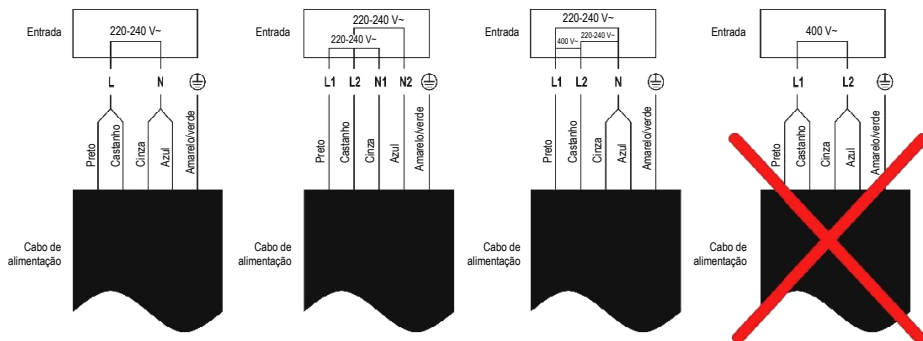

- Se o cabo estiver danificado ou caso deva ser substituído, a operação deve ser efetuada pelo agente pós-venda com ferramentas dedicadas para evitar quaisquer acidentes.
- Se o aparelho estiver a ser ligado diretamente à rede elétrica, deve ser instalado um disjuntor de um polo com uma abertura mínima de 3 mm entre contactos.
- O instalador deve certificar-se de que foi efetuada a ligação elétrica correta e que está em conformidade com os regulamentos de segurança.
- O cabo não deve ser dobrado ou comprimido.
- O cabo deve ser verificado regularmente e substituído apenas por técnicos autorizados.



Este aparelho está rotulado de acordo com a Diretiva Europeia 2012/19/EU relativamente a aparelhos elétricos e eletrónicos (REEE). REEE inclui substâncias poluentes (que podem ter um efeito nocivo no ambiente) e elementos base (que podem ser reutilizados). É importante que os REEE sejam submetidos a tratamentos específicos para remover e eliminar corretamente os poluentes e recuperar todos os materiais. Os indivíduos têm um papel importante em assegurar que os REEE não se tornam num problema ambiental; é essencial seguir algumas regras básicas:

- os REEE não devem ser tratados como resíduos domésticos;
- os REEE devem ser entregues em áreas de recolha dedicadas geridas pela câmara ou uma empresa registada.

Em muitos países, recolhas domésticas podem estar disponíveis para REEE grandes. Ao comprar um novo aparelho, o antigo pode ser devolvido ao fornecedor que tem de o recolher sem qualquer custo, pontualmente, desde que o equipamento seja de um tipo equivalente e tenha as mesmas funções que o eletrodoméstico comprado.

Informação sobre produtos para placas elétricas domésticas em conformidade com o Regulamento (UE) n.º 66/2014 da Comissão

		Posição	Símbolo	Valor	Unidade
Identificação do modelo				CETPS64MCWIFITT	
Tipo de placa:				Placa elétrica	
Número de zonas de cozedura e/ou áreas	zonas			4	
	áreas				
Tecnologia de aquecimento (zonas de cozedura por indução e zonas de cozedura, zonas de cozedura radiantes, placas sólidas)	Zonas de cozedura por indução			X	
	Áreas de cozedura por indução				
	zonas de cozedura radiantes				
	placas sólidas				
Para zonas ou áreas de cozedura circulares: diâmetro da superfície útil por zona de cozedura aquecida eletricamente, arredondado aos 5 mm mais próximos		Traseira esquerda	∅	-	cm
		Traseira central	∅	-	cm
		Traseira direita	∅	18,0	cm
		Central esquerda	∅	-	cm
		Central central	∅	-	cm
		Central direita	∅	-	cm
		Dianteira esquerda	∅	-	cm
		Dianteira central	∅	-	cm
		Dianteira direita	∅	18,0	cm
Para zonas ou áreas de cozedura não circulares: comprimento e largura da superfície útil por zona de cozedura ou área aquecida eletricamente, arredondado aos 5 mm mais próximos		Traseira esquerda	C L	21,0 20,0	cm
		Traseira central	C L	-	cm
		Traseira direita	C L	-	cm



	Central esquerda	C L	-	cm
	Central central	C L	-	cm
	Central direita	C L	-	cm
	Dianteira esquerda	C L	21,0 20,0	cm
	Dianteira central	C L	-	cm
	Dianteira direita	C L	-	cm
Consumo de energia por zona ou área de cozedura calculada por kg	Traseira esquerda	Confeção elétrica CE	186,5	Wh/kg
	Traseira central	Confeção elétrica CE	-	Wh/kg
	Traseira direita	Confeção elétrica CE	197,2	Wh/kg
	Central esquerda	Confeção elétrica CE	-	Wh/kg
	Central central	Confeção elétrica CE	-	Wh/kg
	Central direita	Confeção elétrica CE	-	Wh/kg
	Dianteira esquerda	Confeção elétrica CE	187,3	Wh/kg
	Dianteira central	Confeção elétrica CE	-	Wh/kg
	Dianteira direita	Confeção elétrica CE	195,6	Wh/kg
Consumo de energia para a placa calculado por kg		Placa elétrica CE	191,7	Wh/kg
Norma aplicada: EN 60350-2 Aparelhos de cozedura para uso doméstico - Parte 2: Placas - Métodos de medição de desempenho				
Sugestões para a poupança de energia:				
<ul style="list-style-type: none"> <li>• Para obter a melhor eficiência da placa, coloque a panela no centro da zona de cozedura.</li> <li>• A utilização de uma tampa irá reduzir os tempos de cozedura e poupará energia, retendo o calor.</li> <li>• Minimize a quantidade de líquido ou de gordura para reduzir os tempos de cozedura.</li> <li>• Comece a cozinhar numa potência alta e reduza a potência quando os alimentos tiverem sido aquecidos.</li> <li>• Utilize panelas cujo diâmetro seja tão grande como o gráfico da zona selecionada.</li> </ul>				

Tvrtka Candy Hoover Group Srl izjavljuje da je radijska oprema u skladu s Direktivom 2014/53/EU.

Cjelovit tekst EU izjave o sukladnosti dostupan je na sljedećoj mrežnoj adresi: [www.candy-group.com](http://www.candy-group.com)

## **Sigurnosna upozorenja**

Vaša nam je sigurnost važna. Pročitajte ove informacije prije uporabe ploče za kuhanje.

## **Ugradnja**

### **Opasnost od električnog udara**

- Odspojite uređaj od elektroenergetske mreže prije obavljanja radova ili održavanja na uređaju.
- Priključak na dobar sustav ožičenja za uzemljenje neophodan je i obavezan.
- Izmjene kućnog sustava ožičenja smije obavljati isključivo kvalificirani električar.
- Ako se ne pridržavate ovog savjeta, može doći do električnog udara ili smrti.

## **Opasnost od nastanka porezotina**

- Budite oprezni – oštri su rubovi ploče.
- Ako niste oprezni, može doći do ozljeda ili porezotina.

## **Važne sigurnosne upute**

- Pažljivo pročitajte ove upute prije ugradnje ili uporabe uređaja.
- Ne dozvoljava se stavljanje zapaljivih materijala ili proizvoda na ovaj uređaj.
- Neka su ove informacije dostupne osobi odgovornoj za ugradnju uređaja jer se na taj način mogu smanjiti troškovi ugradnje.
- Da biste izbjegli nastanak nezgode, uređaj trebate ugraditi u skladu ovim uputama za ugradnju.
- Uređaj treba ispravno ugraditi i uzemljiti isključivo prikladno kvalificirana osoba.
- Ovaj uređaj treba spojiti na krug kojim se uključuje izolacijska sklopka kojom se omogućuje potpuno odspajanje od napajanja.
- Ako se uređaj neispravno ugradi, jamstvo ili odgovornost postaju nevažeći.

## **Rad i održavanje**

### **Opasnost od električnog udara**

- Ne pripremajte hranu na slomljenoj ili napuknutoj površini ploče za kuhanje. Ako se površina ploče za kuhanje razbije ili napukne, odmah isključite napajanje elektroenergetskom mrežom (zidni prekidač) uređaja i obratite se kvalificiranom tehničaru.

- Isključite ploču za kuhanje na zidu prije čišćenja ili održavanja.
- Ako se ne pridržavate ovog savjeta, može doći do električnog udara ili smrti.

### **Opasnost po zdravlje**

- Ovaj je uređaj u skladu s elektromagnetskim sigurnosnim normama.
- Međutim, osobe sa srčanim elektrostimulatorima ili drugim električnim implantatima (kao što su inzulinske pumpe) trebaju se obratiti svom liječniku ili proizvođaču implantata prije uporabe ovog uređaja da bi se uvjerali da se rad njihovih implantata neće ometati elektromagnetskim poljem.
- Ako se ne pridržavate ovog savjeta, može doći do smrti.

### **Opasnost od vruće površine**

- Tijekom uporabe dostupni dijelovi ovog uređaja postaju toliko vrući da se njima mogu prouzrokovati opekline.
- Ne dopustite da vaše tijelo, odjeća ili bilo koji drugi predmet koji nije prikladan posude za pripremanje dođe u doticaj s indukcijskim staklom dok se površina ne ohladi.
- S obzirom da se mogu zagrijati metalni predmeti kao što su noževi, vilice, žlice i poklopci, ne smijete ih stavljati na površinu ploče za kuhanje
- Držite djecu podalje.
- Ručke lonca za pirjanje mogu postati previše vruće za dodirivanje. Provjerite prelaze li ručke posude

za umake u druge zone za kuhanje koje su uključene. Držite ručke izvan doseg a djece.

- Ako se ne pridržavate ovog savjeta, mogu nastati opekotine i oparine.

### **Opasnost od nastanka porezotina**

• Izlaže se iznimno oštar brid strugača površine ploče za kuhanje kada se uvuče sigurnosni poklopac.

Budite iznimno pažljivi pri uporabi i uvijek pohranite na sigurno mjesto izvan doticaja djece.

- Ako niste oprezni, može doći do ozljeda ili porezotina.

### **Važne sigurnosne upute**

• Nikada ne ostavljajte uređaj bez nadzora dok se upotrebljava. Ako nešto prekupi, može doći do nastanka dima i masnog prelijevanja koje se može zapaliti.

• Nikada ne upotrebljavajte uređaj kao radnu površinu ili površinu za pohranu.

• Nikada ne ostavljajte predmete ili pribor na uređaju.

• Ne stavljajte predmete koji se mogu privući magnetom (npr. kreditne kartice, memorijske kartice) ili elektroničke uređaje (npr. računala, uređaje za reprodukciju datoteka formata MP3) blizu uređaja jer se njihov rad može ugroziti elektromagnetskim poljem.

• Nikada ne upotrebljavajte svoj uređaj za zagrijavanje prostorije.

• Nakon uporabe, isključite zone za kuhanje i ploču za kuhanje u skladu s opisanim u ovom priručniku (tj. uporabom upravljačkih elemenata na dodir).

Ne oslanjajte se na značajku otkrivanja posude

za isključivanje zona za kuhanje nakon što uklonite posude.

- Ne dopuštajte djeci da se igraju s uređajem, da sjede, stoje na njemu ili da se penju po njemu.
- Ne spremajte predmete koji bi mogli biti zanimljivi djeci u kuhinjske ormare iznad uređaja. Djeca koja se penju na površinu za pripremanje mogu se ozbiljno ozlijediti.
- Ne ostavljajte djecu samu ili bez nadzora na području gdje se upotrebljava uređaj.
- Djeca ili osobe s invaliditetom kojim se ograničava njihova sposobnost uporabe uređaja trebaju imati odgovornu i stručnu osobu uza sebe koja će ih podučiti o uporabi. Instruktor se treba zadovoljiti što može upotrebljavati uređaj bez opasnosti za sebe ili svoju okolinu.
- Ne popravljajte ili zamjenjujte dijelove uređaja osim ako se to posebno ne preporučuje u priručniku. Sve ostale oblike servisiranja treba obaviti kvalificirani tehničar.
- Ne upotrebljavajte čistač na paru za čišćenje ploče za kuhanje.
- Ne stavljajte i ne ispuštajte teške predmete na ploču za kuhanje.
- Nemojte stajati na ploči za kuhanje.
- Ne upotrebljavajte tave s nazubljenim rubovima i ne vucite tave po indukcijskoj staklenoj površini jer time možete oštetiti staklo.

- Ne upotrebljavajte žice za struganje ili druga gruba sredstva za čišćenje površine za pripremanje jer njima možete oštetiti indukcijsko staklo.
- Ako je kabel za napajanje oštećen, treba ga zamijeniti proizvođač, njegov serviser ili osobe sličnih kvalifikacija da bi se izbjegla opasnost.
- Ovaj uređaj namijenjen je za upotrebu u kućanstvima i sličnim aplikacijama kao što su kuhinjski prostori za osoblje u trgovinama, uredima i drugim radnim okruženjima na farmama te za klijente u hotelima, motelima i drugim stambenim okruženjima; ugostiteljskim objektima koji nude noćenje s doručkom.
- **UPOZORENJE:** Uređaj i pripadajući dostupni dijelovi postaju vrući tijekom uporabe. Obratite pozornost i ne dirajte grijače. Djecu mlađu od 8 godina treba držati podalje osim ako nisu pod stalnim nadzorom.
- Ovaj uređaj mogu upotrebljavati djeca starija od 8 godina i osobe sa smanjenim fizičkim, osjetilnim ili mentalnim sposobnostima ili nedostatkom iskustva i znanja ako su pod nadzorom ili su dobili upute u vezi sa sigurnom upotrebom uređaja te ako shvaćaju povezane opasnosti.
- Djeca se ne smiju igrati uređajem. Djeca ne smiju čistiti niti održavati uređaj bez nadzora.
- **UPOZORENJE:** Kuhanje na ploči za kuhanje bez nadzora uz uporabu masti ili ulja može biti opasno i može rezultirati požarom. NIKADA ne pokušavajte ugasiti vatru vodom, nego isključite uređaj i pokrijte plamen npr. poklopcem ili vatrootpornom pokrivačem.

- **UPOZORENJE:** Opasnost od požara: ne odlažite predmete na površine za kuhanje.
- Upozorenje: Ako na površini ima pukotina, isključite uređaj da biste izbjegli mogućnost nastanka strujnog udara ako se radi o staklokeramičkim površinama ploče za kuhanje ili sličnim materijalima kojima se štite dijelovi pod naponom
- Ne smije se upotrebljavati parni čistač.
- Uređaj nije namijenjen radu pomoću vanjskog vremenskog programatora ili zasebnog sustava na upravljanje na daljinu.

**OPREZ:** Postupak kuhanja mora se nadzirati.

Kratkotrajno kuhanje mora se neprestano nadzirati.

**UPOZORENJE:** Kako biste spriječili prevrtanje uređaja, moraju se ugraditi sredstva za stabilizaciju.

Pogledajte upute za ugradnju.

**UPOZORENJE:** Upotrebljavajte samo štitnike ploče za kuhanje proizvođača uređaja za kuhanje ili one za koje proizvođač uređaja navede u uputama da su pogodne ili štitnike ploče za kuhanje priložene uz uređaj. Upotrebom neodgovarajućih štitnika mogu se prouzrokovati nesreće.

Uređaj ima priključak za uzemljenje samo za funkcionalne svrhe.

**Čestitamo vam** na kupnji nove indukcijske ploče za kuhanje.

Preporučujemo vam da pažljivo pročitate ovaj priručnik s uputama/priručnik za ugradnju da biste potpuno mogli razumjeti kako ispravno postaviti i upotrebljavati uređaj.

Za ugradnju, pročitate odjeljak o ugradnji.

Pažljivo pročitate sve sigurnosne upute prije uporabe i sačuvajte ovaj priručnik s uputama/priručnik za ugradnju da biste se njim mogli služiti i u budućnosti.



# Pregled proizvoda

## Prikaz odozgo

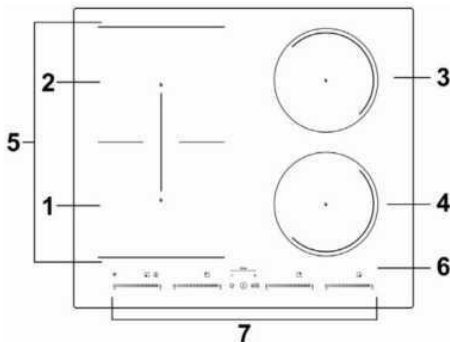

1. W zona, povećanje snage na 2600 W
2. W zona, povećanje snage 2000 W
3. W zona, povećanje snage na 2600 W
4. W zona, povećanje snage 2000 W
5. Fleksibilna zona, povećanje snage od 2800 W na 3500 W
6. Staklena ploča
7. Upravljačka ploča

## Upravljačka ploča

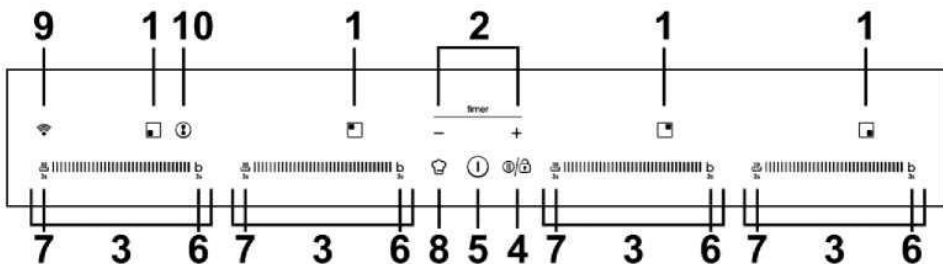

1. Indikator područja grijanja
2. Tipka za regulaciju vremenskog programatora
3. Tipka za regulaciju razine snage
4. funkcija zaključavanja tipki/ pauze
5. Upravljački element za uključivanje/isključivanje
6. Upravljanje funkcijom povećanja snage
7. Upravljanje funkcijom Keep warm
8. Gumb za izravno kuhanje
9. Gumb za WiFi
10. Fleksibilna zona

# Općenito o pripremanju hrane na indukcijskoj ploči za kuhanje

Indukcijska ploča za kuhanje sigurna je, napredna, učinkovita i ekonomična tehnologija za kuhanje. Funkcionira tako da se elektromagnetskim vibracijama generira toplina izravno u tavu, a ne neizravnim putem zagrijavanjem staklene površine. Staklo postaje vruće samo zato što se s vremenom zagrije posudom.

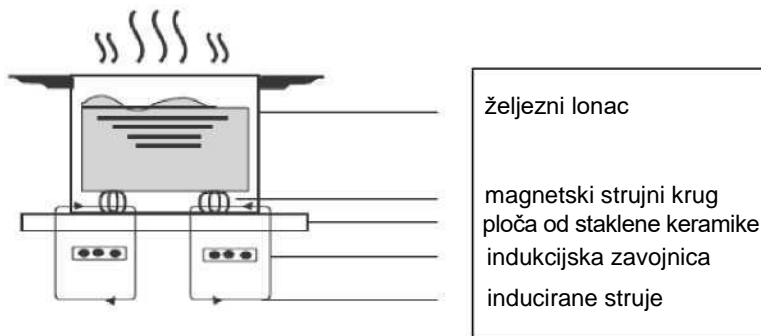

## Prije uporabe nove indukcijske ploče za kuhanje

- Pročitajte ove smjernice i posebno obratite pozornost na odjeljak „Sigurnosna upozorenja“.
- Potpuno uklonite zaštitni film koji se može još nalaziti na indukcijskoj ploči za kuhanje.

## Uporaba upravljačkih elemenata na dodir

- Ne morate primjenjivati pritisak jer se upravljačkim elementima upravlja na dodir.
- Dodirnite jagodicom prsta, a ne vrhom prsta.
- Čuje se zvučni signal pri svakoj registraciji dodira.
- Pobrinite se da su upravljači elementi uvijek čisti, suhi i da se ničim ne prekrivaju (npr. priborom ili krpom). Čak i zbog tankog sloja vode može biti teško rukovati upravljačkim elementima.

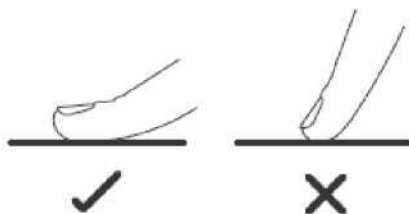

# Odabir ispravnog posuđa za kuhanje



- Upotrebljavajte isključivo posuđe za kuhanje s bazom prikladnom za indukcijsko pripremanje hrane. Potražite simbol za indukciju na pakiranju ili na dnu tave.

• Možete provjeriti je li vaše posuđe za kuhanje prikladno ispitivanjem pomoću magneta. Pomičite magnet prema dnu tave. Ako postoji privlačenje, posuda je prikladna za indukciju.

• Ako nemate magnet:

1. Ulijte vode u posudu koju želite provjeriti.

2. Ako  ne trepće na zaslону i ako se voda zagrijava, posuda je prikladna za uporabu.

Posuđe za kuhanje koje se izrađuje od sljedećih materijala nije prikladno: čisti nehrđajući čelik, aluminij ili bakar bez magnetske baze, staklo, drvo, porculan, keramika i glina.



Ne upotrebljavajte posuđe za kuhanje s nazubljenim rubovima ili zakrivljenom bazom.



Pobrinite se da je baza vaše posude glatka, da se postavlja ravno uz staklo i da je jednake veličine kao zona za kuhanje. Upotrebljavajte tave promjera jednakog velikog kao i odabrana zona. Ako upotrebljavate nešto širi lonac, jamči se maksimalna iskoristivost energije. Ako upotrebljavate manji lonac, učinkovitost može biti manja od očekivane. Postavite posudu u središte zone za kuhanje.

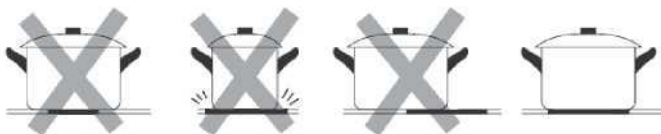

Podignite tavu s indukcijske ploče za kuhanje – ne klizite njima jer tako možete ogrepsi staklo.

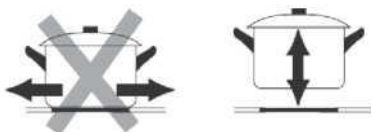

# Dimenzije posude

Zone za kuhanje se do ograničenja automatski prilagođavaju promjeru posude. Međutim, dno ove posude mora imati minimalni promjer u skladu s odgovarajućom zonom za kuhanje. Da biste na najbolji način iskoristili svoju ploču za kuhanje, postavite posudu u središte zone za kuhanje.

## Promjer dna indukcijskog posuđa za pripremanje

Zona za kuhanje	Minimalno (mm)
1, 2, 3, 4 (180 mm)	120
Fleksibilna zona	240 ili 160*270

Gore navedeni podaci mogu se razlikovati ovisno o kvaliteti upotrijebljene posude.

## Uporaba indukcijske ploče za kuhanje

### Za početak pripremanja

1. Dodirnite upravljački element za uključivanje/isključivanje.

Nakon uključivanja napajanja, zvučni signal će se oglasiti jedanput, a na svim se zaslonima će se prikazati „-“ ili „- -“ čime se ukazuje da je indukcijska ploča za kuhanje u stanju pripravnosti.

2. Postavite prikladnu posudu na zonu za kuhanje koju planirate upotrebljavati.

- Pobrinite se da dno posude i površina zone za kuhanje budu čisti i suhi.

3. Odaberite jednu zonu grijanja i podesite razinu snage tako da dodirnete klizač ili vučete duž "—" ili jednostavno dodirnete bilo koje mjesto na "—" "

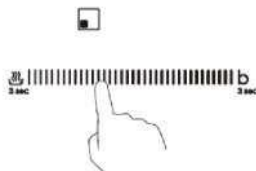
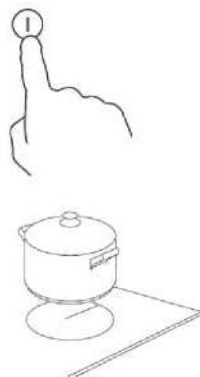

iii

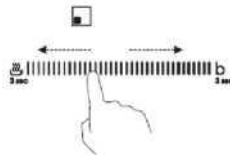

- Ako ne postavite snagu u roku od 1 minute, indukcijska ploča za kuhanje automatski će se isključiti. Morate početi ponovno od 1. koraka.
- Možete promijeniti postavku topline u bilo kojem trenutku tijekom kuhanja.
- Ako vučete duž "—", snaga će varirati od stupnja 1 do stupnja 9.

## Ako na zaslonu trepće naizmjenice s postavkom topline

Time se označava:

- da niste postavili posudu na ispravnu zonu za kuhanje ili
- da posuda koju upotrebljavate nije prikladna za indukcijsko pripremanje hrane ili
- da je posuda premala ili da nije ispravno centrirana na zoni za kuhanje.

Nema zagrijavanja dok se ne postavi prikladna posuda na zonu za kuhanje. Zaslon se automatski isključuje nakon 1 minute ako se nije postavila prikladna posuda.

## Nakon završetka pripremanja

- Isključite zonu za kuhanje povlačenjem duž "—" ulijevo i zatim zadržite 1 sekundu.

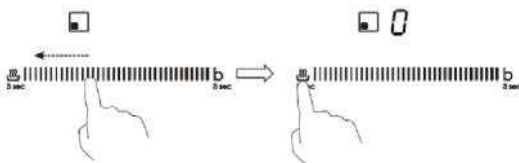

Provjerite da se na pokazivaču snage prikazuje "0", a zatim "H".



- Isključite cijelu površinu za kuhanje dodirivanjem upravljačkog elementa za uključivanje/isključivanje.

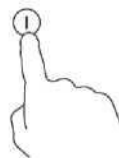

- Pazite na vruće površine

Slovom 'H' ukazuje se na zonu za kuhanje koja je prevruća za dodirivanje. Nestaje kada se površina ohladi do sigurne temperature. Može se upotrijebiti i kao funkcija uštede energije ako želite zagrijati još posuda, upotrijebite vruću ploču koja je još vruća.



# Uporaba funkcije Upravljanje napajanjem

Pomoću upravljanja napajanjem možete podesiti ukupnu snagu na 2,5 kW/ 3,0 kW/4,5 kW/6,5 kW i 7,4 kW. Zadana postavka ukupne snage je maksimalna razina snage.

## Podešavanje ukupne razine snage u skladu s vašim zahtjevima

1. Pobrinite se da ploča za kuhanje bude isključena.

Napomena: upravljanje snagom možete podesiti samo kad je ploča za kuhanje isključena.

2. Dodirnite i 5 sekundi držite gumb "Izravno kuhanje". Možete čuti jedan zvučni signal.



3. Nakon što čujete zvučni signal, istodobno dodirnite i 3 sekunde držite gumb "+" i "-", indikator vremenskog programatora prikazat će trepćući iznos prethodne ukupne razine snage, npr. '2,5'. Dodirnite i 1 sekundu držite "+" i "-" kako biste se ponovno prebacili na drugu razinu snage, na primjer 3.0. Kad željena snaga bude treptala, dodirnite i p 5 sekundi držite gumb "Izravno kuhanje". Zvučni signal će se oglasiti 10 puta. To znači da ste završili podešavanje.



### Napomena:

1. Nakon koraka 2, morate dodirnuti "+" i "-" **unutar 3 sekunde** nakon što začujete zvučni signal. U protivnom ćete morati početi ispočetka od koraka 2.

2. Kada završite s podešavanjem, pričekajte do kraja 10 zvučnih signala. Tijekom tog razdoblja nemojte dodirivati nijedan gumb. U suprotnom će postavka biti nevažeća.

## Pravila za upravljanje snagom

Ako ukupna snaga premaši ograničenje od 2,5 kW, 3,0 kW, 4,5 kW, 6,5 kW (ovisno o razini koju ste postavili), nećete moći povećati razinu snage bilo koje zone. Ako je povećate dodiranjem na "+", ploča za kuhanje će se oglasiti zvučnim signalom 3 puta, a na indikatoru će se prikazati trepćući "Pn". Stoga morate smanjiti stupanj snage drugih zona prije povećanja snage predmetne zone.

## Izravno kuhanje

Prvo preuzmite aplikaciju hOn i instalirajte je na prijenosnom uređaju.

Zatim registrirajte indukcijsku ploču za kuhanje.

Uključite ploču za kuhanje, dodirnite gumb WiFi i zadržite ga 3 sekunde, ploča će prikazati 'rr' i treptat će indikator WiFi, a zatim možete započeti registraciju. Nakon što se WiFi modul uspješno poveže s usmjerivačem, indikator za WiFi svijetlit će cijelo vrijeme. U protivnom će indikator za WiFi i dalje treptati.

### Način podešavanja

Podesite postupak izravnog kuhanja na hOn App i pošaljite naredbu na ploču za kuhanje, čut ćete dva zvučna signala i točka na pokazivaču vremenskog programatora će treptati. Zatim dodirnite gumb Izravno kuhanje, čut ćete jedan zvučni signal i točka na pokazivaču vremenskog programatora će biti fiksna.

Ploča će raditi nakon podešavanja u aplikaciji i odabrana područja će prikazati "A".

U aplikaciji ćete imati pristup do 15 recepata za pomoć pri kuhanju zajedno s nekim posebnim funkcijama: Podgrijavanje, taljenje, vrenje, pirjanje i prženjem.

### Pozor:

Postoji poseban slučaj. Ako su se svi svjetlosni pokazivači ugasili nakon što ste podesili recepte za kuhanje u aplikaciji, morat ćete dodirnuti gumb za uključivanje/isključivanje prije nego što dodirnete gumb za izravno kuhanje.

Kada se svi svjetlosni pokazivači ugase, u roku od 10 minuta morate dovršiti podešavanje recepta za kuhanje. U protivnom ćete morati spojiti na usmjerivač i ponovno postaviti recept.

## a. PARAMETRI BEŽIČNE VEZE

Tehnologija	Wi-Fi	BLE
Standardna	802.11 b/g/n	v4.2 BR/EDR &BLE
Frekvencijski pojasevi [MHz]	2400 – 2500	2400 – 2500
Najveća snaga [mW]	100	8

## b. INFORMACIJE O PROIZVODU ZA UMREŽENU OPREMU

Informacije o proizvodu za umreženu opremu	
potrošnja energije proizvoda u mrežnom stanju pripravnosti ako su svi žičani mrežni priključci povezani i svi bežični mrežni priključci aktivirani:	NIJE DOSTUPNO
Kako se aktivira bežični mrežni priključak:	Za aktivaciju WiFi veze pritisnite i 3 sekunde držite gumb za WiFi
Kako se deaktivira bežični mrežni priključak:	Za deaktiviranje WiFi veze pritisnite i 3 sekunde držite gumb za WIFI



## Uporaba povećanja snage

Povećanje snage je funkcija koja povećava snagu jedne zone u jednoj sekundi i traje 5 minuta. Tako možete dobiti veću snagu za brže kuhanje.

### Uporaba povećanja snage za dobivanje veće snage

1. Dodirnite gumb na upravljačkoj ploči za koji želite povećati snagu, zatim zadržite "b" 3 sekunde. Na pokazivaču snage prikazat će se "P" kako bi označio da se snaga područja povećava.

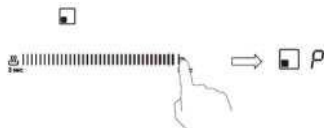

2. Povećanje snage trajat će 5 minuta, a zatim će se zona vratiti na stupanj snage "9"



3. Ako želite otkazati Povećanje snage tijekom ovih 5 minuta, dva puta dodirnite gumb "B". Područje grijanja će se vratiti na stupanj snage "9". Ili vucite uzduž "—" do lijeve točke, područje grijanja će se vratiti stupanj snage koji ste dodirnuli.

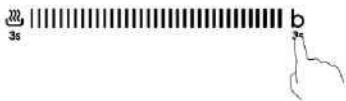

ili

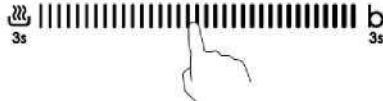

### Ograničenja pri uporabi

Četiri zone bile su podijeljene u dvije skupine. Ako u jednoj skupini koristite povećanje snage u jednoj zoni, prvo provjerite da li druga zona radi na/ispod razine snage 5.

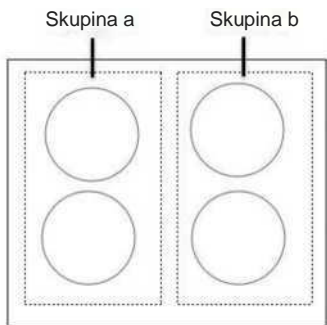



## Uporaba funkcije Keep warm

Keep warm je funkcija jednog područja koje radi na nižoj snazi kako bi temperatura bila stabilna.

### Uporaba funkcije Keep warm za postizanje stabilne temperature

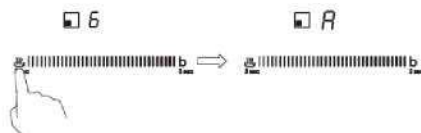
1. Dodirnite lijevu točku klizača  3 sec na kojemu želite podgrijavanje, zatim zadržite gumb 3 sekunde, indikator zone za kuhanje prikazivat će "A".



2. Želite li otkazati Keep warm, dodirnite i 3 sekunde držite gumb  3 sec. Područje Ogrijanja će se vratiti na stupanj snage "0".

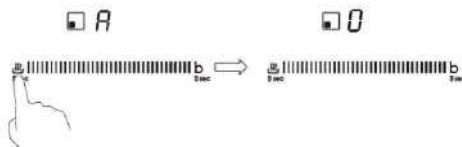

## Uporaba funkcije pauze

Funkcija pauze može se koristiti u bilo kojem trenutku tijekom kuhanja. Omogućuje zaustavljanje rada indukcijske ploče za kuhanje i vraćanje u rad.

1. Provjerite radi li zona za kuhanje.
2. Dodirnite gumb pauza, indikator zone za kuhanje će pokazati "||". Zatim će se rad indukcijske ploče za kuhanje deaktivirati u okviru svih zona za kuhanje, osim tipki za pauzu, uključivanje/isključivanje i zaključavanje.



3. Za poništavanje stanja pauze dodirnite gumb za pauzu, zatim će se zona za kuhanje vratiti na stupanj snage koji ste prethodno podesili.



## Fleksibilna zona

- Ovo se područje može upotrebljavati kao jedna zona ili kao dvije različite zone, u skladu s potrebama kuhanja u svakom trenutku.
  - Fleksibilno područje sastoji se od dvaju neovisnih indukcijskih elemenata kojima se može zasebno upravljati.
  - Važno: Postavite posuđe u središte pojedinačne zone za kuhanje. U slučaju velikog lonca, ovalne, pravokutne i izdužene posude, postavite posude u sredinu zone za kuhanje koja pokriva oba križa.
- Primjeri dobrog i lošeg postavljanja lonca:

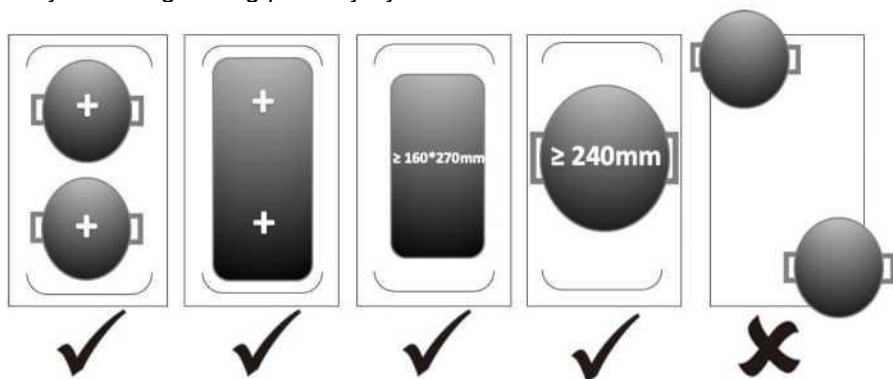

### Kao velika zona

1. Dodirnite gumb za odabir fleksibilnog područja za kuhanje za aktiviranje fleksibilnog područja kao jednog velikog područja, indikator će prikazivati .

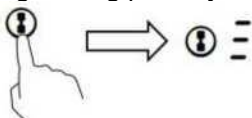

2. Postavite razinu snage tako da dodirnete klizač ili vučete duž "—" ili jednostavno dodirnete bilo koje mjesto na "—".

### Kao dvije neovisne zone

1. Ako želite otkazati fleksibilnu zonu, samo dodirnite gumb u fleksibilnoj zoni, indikator  pored fleksibilne zone će nestati.

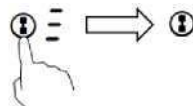

## Blokiranje upravljačkih elemenata

- Možete blokirati upravljačke elemente radi sprječavanja neovlaštene uporabe (primjerice da djeca slučajno ne uključe zone za kuhanje).
- Kada se blokiraju upravljački elementi, svi se upravljački elementi onemogućuju osim upravljanja uključivanjem/isključivanjem.

### Zaključavanje upravljačkih tipki

Dodirnite tipku za zaključavanje i držite 3 sekunde. Pokazivač vremenskog programatora prikazuje vrijednost „ Lo ”.

### Otključavanje upravljačkih tipki

1. Provjerite je li uključena indukcijska ploča za kuhanje.
2. Dodirnite i neko vrijeme držite upravljački element za zaključavanje tipki
3. Sada možete početi upotrebljavati svoju indukcijsku ploču za kuhanje.



Kada je ploča za kuhanje u načinu rada blokade, svi se upravljački elementi onemogućuju osim uključivanja/isključivanja, u slučaju nužde možete isključiti indukcijsku ploču za kuhanje upravljačkim elementom za upravljanje uključivanjem/isključivanjem, no pri sljedećoj radnji prvo trebate otključati ploču za kuhanje.

### Zaštita od nadtemperature

Ugrađenim osjetnikom temperature može se pratiti temperatura unutar indukcijske ploče za kuhanje. Ako se otkrije prekomjerna temperatura, automatski se zaustavlja rad indukcijske ploče za kuhanje.

### Zaštita od prelijevanja

Zaštita od prelijevanja je sigurnosna funkcija zaštite. Ona će automatski isključiti ploču za kuhanje unutar 10 sekundi ako se voda slijeva na upravljačku ploču, dok će se zvučni signal oglašavati 1 sekundu.

### Otkrivanje malih predmeta

Kada se posuda neprikladne veličine ili nemagnetska posuda (npr. aluminijska) ili neki drugi manji predmet (npr. nož, vilica, ključ) ostavi na ploči za kuhanje, zona automatski prelazi u stanje pripravnosti na 1 minutu. Indukcijska ploča za kuhanje nastavlja se hladiti ventilatorom još 1 minutu.

### Zaštita automatskim isključivanjem

Automatsko isključivanje sigurnosna je zaštitna funkcija za ploču za kuhanje. Automatski se isključuje čak i ako zaboravite isključiti kuhanje. Zadana vremena rada za različite razine snage prikazuju se u tablici u nastavku:

Razina snage	1	2	3	4	5	6	7	8	9	A	II
Zadani radni programator (sati)	8	8	8	4	4	4	2	2	2	1	2

Nakon uklanjanja lonca, zagrijavanje indukcijske ploče odmah se prekida i ploča za kuhanje automatski se isključuje nakon 2 minute.



Osobe s ugrađenim elektrostimulatorom srca trebaju se posavjetovati sa svojim liječnikom prije uporabe ove jedinice.

## Uporaba vremenskog programatora

Vremenski programator možete upotrebljavati na dva različita načina:

- Možete ga upotrebljavati kao tajmer. U tom se slučaju nijedna zona za kuhanje ne isključuje vremenskim programatorom kada istekne zadano vrijeme.
- Možete ga postaviti tako da se njime isključi jedna zona za kuhanje nakon što istekne zadano vrijeme.
- Možete postaviti vremenski programator na do 99 minuta

## Uporaba vremenskog programatora kao tajmera

### Ako niste odabrali nijednu zonu za kuhanje

1. Pobrinite se da se uključi površina za kuhanje.

Napomena: možete se koristiti tajmerom čak i kada ne odabirete zonu za kuhanje.

2. Dodirnite "-" ili "+" vremenskog programatora, pokazivač vremenskog programatora početak će treptati i prikazivat će se „30” na zaslonu vremenskog programatora.



3. Postavite vrijeme dodirivanjem upravljačkog elementa "-" ili "+",

Savjet: Dodirnite upravljački element "-" ili "+" vremenskog programatora jednom da bi se vrijeme smanjilo ili povećalo za 1 minutu.

Držite pritisnutim upravljački element „-” ili „+” vremenskog programatora da bi se vrijeme smanjilo ili povećalo za 10 minuta.

Ako se zadanim vremenom premaši 99 minuta, vremenski programator automatski se vraća na 0 minuta.

4. Otkazite vrijeme dodirivanjem tipke "-" timera i pomicanjem prema dolje na "0".

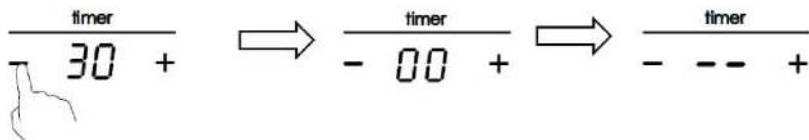

5. Odmah nakon postavljanja vremena započinje odbrojavanje. Na zaslonu se prikazuje preostalo vrijeme, a pokazivač vremenskog programatora trepće 5 sekundi.



6. Zvučni signal će se oglašavati 30 sekundi, a pokazivač vremenskog programatora prikazivat će "-" kada zadano vrijeme završi.

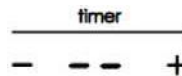

## Postavljanje vremenskog programatora za isključivanje jedne zone za kuhanje

Zone za kuhanje postavljene za ovu značajku:

1. Dodirnite klizač zone za kuhanje za koje želite podesiti vremenski programator.

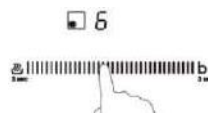

2. Dodirnite "-" ili "+" vremenskog programatora, pokazivač vremenskog programatora početak će treptati i prikazivat će se „30” na zaslonu vremenskog programatora.

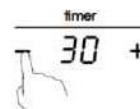

3. Postavite vrijeme dodirivanjem upravljačkog elementa "-" ili "+".

Savjet: Dodirnite upravljački element "-" ili "+" jednom da bi se vrijeme smanjilo ili povećalo za 1 minutu.

Dodirnite i držite upravljački element "-" ili "+", vrijeme vremenskog programatora će se smanjiti ili povećati za 10 minuta.

Ako se zadanim vremenom premaši 99 minuta, vremenski programator automatski se vraća na 0 minuta.

4. Ako želite otkazati rad vremenskog programatora, dodirnite klizač za odabir područja zagrijavanja, a zatim dodirnite "-" ili "+" "Vremenski programatora", rad vremenskog programatora će se otkazati i na minutnom zaslonu će se prikazivati "00" i zatim "--".

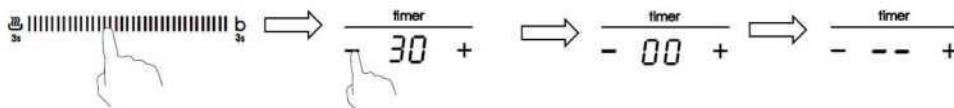

5. Odmah nakon postavljanja vremena započinje odbrojavanje. Prikazuje se preostalo vrijeme, a pokazivač vremenskog programator trepće 5 sekundi.



NAPOMENA: Kada svijetli crvena točka pored pokazivača razine snage, to znači da je ta zona odabrana.



6. Kada istekne vrijeme vremenskog programatora za kuhanje, odgovarajuća zona za kuhanje automatski će se isključiti i prikazivat će se "H".



Druge zone za kuhanje i dalje rade ako su se prethodno uključile.

## Postavljanje vremenskog programatora za isključivanje više od jedne zone za kuhanje

1. Ako ovu funkciju koristite na više od jedne zone grijanja, pokazivač vremenskog programatora će prikazivati najkraće vrijeme.

(npr. podešeno vrijeme područja 1# vrijeme je 2 minute, podešeno vrijeme područja 2# je 5 minuta, pokazivač vremenskog programatora će prikazivati "2".)

NAPOMENA: Trepćuća crvena točka pored indikatora razine snage znači da pokazivač vremenskog programatora prikazuje vrijeme zone grijanja. Ako želite provjeriti podešeno vrijeme druge zone grijanja, dodirnite jednom klizni regulator zone grijanja. Vremenski programator će prikazati podešeno vrijeme.



(postavljeno na 5 minuta)



(postavljeno na 2 minute)



2. Kada istekne vrijeme vremenskog programatora za kuhanje, odgovarajuće područje grijanja automatski će se isključiti i prikazivat će se "H".



NAPOMENA: Ako želite promijeniti vrijeme nakon postavljanja vremenskog programatora, morate početi od 1. koraka

## Njega i čišćenje

Što?	Kako?	Važno!
Svakodnevna zaprljanost stakla (otisci prstiju, oznake, mrlje hrane ili prolijevanja koja ne sadrže šećer na staklu)	<ol style="list-style-type: none"> <li>1. Isključite napajanje površine za kuhanje.</li> <li>2. Upotrijebite sredstvo za čišćenje površine za kuhanje dok je staklo još toplo (ali ne vruće!)</li> <li>3. Isperite i osušite brisanjem koristeći se čistom krpom ili kuhinjskim papirom.</li> <li>4. Ponovno uključite napajanje površine za kuhanje.</li> </ol>	<ul style="list-style-type: none"> <li>• Kada se isključi napajanje ploče za kuhanje više nema oznake „vruća površina“, ali zona za kuhanje može i dalje biti vruća! Budite iznimno pažljivi.</li> <li>• Žicama za struganje namijenjenim za teške uvjete, najlonskim žicama za struganje i grubim/abrazivnim sredstvima za čišćenje može se ogrepsti staklo. Pročitajte što piše na naljepnici da biste provjerili jesu li vaše sredstvo za čišćenje ili žica za struganje prikladni.</li> <li>• Ne ostavljajte ostatke čišćenja na površini za pripremanje jer može doći do prljanja stakla.</li> </ul>
Prelijevanja, otapanja i vruća šećerna prelijevanja na staklu	<p>Odmah ih uklonite lopaticom za okretanje, paletnim nožem ili oštricom strugača prikladnim za indukcijske staklene površine za kuhanje, ali pripazite na vruće površine zona za kuhanje:</p> <ol style="list-style-type: none"> <li>1. Isključite na zidu napajanje površine za kuhanje.</li> <li>2. Držite oštricu ili pribor pod kutom od 30° i struganjem uklonite zaprljanost do hladnog dijela površine za pripremanje.</li> <li>3. Očistite zaprljanost kuhinjskom krpom ili kuhinjskim ručnikom.</li> <li>4. Pridržavajte se koraka 2. do 4. za „Svakodnevna zaprljanost na staklu“ iznad.</li> </ol>	<ul style="list-style-type: none"> <li>• Uklonite mrlje nastale otapanjem i hranom bogatom šećerima ili prelijevanja što je prije moguće. Ako se ostave da se ohlade na staklu, može ih biti teško ukloniti ili se njima može čak i trajno oštetiti površina stakla.</li> <li>• Opasnost od nastanka porezotina: kada se uvuče sigurnosni poklopac, oštrica strugača postaje iznimno oštra. Budite iznimno pažljivi pri uporabi i uvijek pohranite na sigurno mjesto izvan doticaja djece.</li> </ul>
Prelijevanja na upravljačkim elementima na dodir	<ol style="list-style-type: none"> <li>1. Isključite napajanje površine za kuhanje.</li> <li>2. Upijanjem očistite prolijevanje</li> <li>3. Obrišite područje dodirnih upravljačkih elemenata čistom vlažnom spužvom ili krpom.</li> <li>4. Potpuno obrišite područje kuhinjskim papirom.</li> <li>5. Ponovno uključite napajanje površine za kuhanje.</li> </ol>	<ul style="list-style-type: none"> <li>• Ploča za kuhanje može proizvesti zvučni signal i može se isključiti, a upravljački elementi možda ne budu radili ako se na njima nalazi tekućina. Potpuno obrišite područje upravljačkih elemenata prije ponovnog uključivanja ploče za kuhanje.</li> </ul>



# Savjeti i trikovi

Problem	Mogući uzroci	Što napraviti
Nije moguće uključiti ploču za kuhanje.	Nema napajanja.	Provjerite je li induksijska ploča za kuhanje spojena na napajanje i je li uključena. Provjerite je li došlo do nestanka električnog napajanja u vašem domu ili području. Ako ste provjerili sve i problem je dalje prisutan, nazovite kvalificiranog tehničara.
Nema reakcije upravljačkih elemenata.	Upravljački elementi su zaključani.	Otključajte upravljačke elemente. Pogledajte odjeljak „Uporaba induksijske površine za kuhanje” radi uputa.
Teško je rukovati upravljačkim elementima na dodir.	Možda postoji tanki sloj vode na upravljačkim elementima ili možda upotrebljavate vrh prsta pri dodirivanju upravljačkih elemenata.	Pobrinite se da je područje upravljačkih elemenata suho i da upotrebljavate jagodicu prsta pri dodirivanju upravljačkih elemenata.
Nastaju ogrebotine na staklu.	Posuđe za pripremanje s oštrim rubovima.  Upotrebljavaju se neprikladne, abrazivne žice za struganje ili sredstva za čišćenje.	Upotrebljavajte posuđe za pripremanje s ravnim i glatkim bazama. Pogledajte odjeljak „Odabir ispravnog posuđa za kuhanje”.  Pogledajte odjeljak „Njega i čišćenje”.
Nekim se posudama proizvode zvukovi pucketanja ili škljocanja.	To može prouzročiti konstrukcija posuđa za kuhanje (slojevi različitih metala koji različito vibriraju).	To je uobičajeno za posuđe za kuhanje i to ne predstavlja kvar.
Indukcijskom se pločom za kuhanje proizvodi tihi šum zujanja kada se upotrebljava s visokom postavkom topline.	To se prouzrokuje tehnologijom induksijskog kuhanja.	To je uobičajeno, no buka bi se trebala stišati ili potpuno nestati kada smanjite postavku topline.
Buka ventilatora dolazi od induksijske ploče za kuhanje.	Uključuje se ventilator za hlađenje ugrađen u vašu induksijsku ploču za kuhanje radi sprječavanja pregrijavanja elektroničkih uređaja. Može nastaviti raditi čak i nakon isključivanja induksijske ploče za kuhanje.	To je uobičajeno i ne treba poduzimati nikakve radnje. Ne isključujete napajanje induksijske ploče za kuhanje na zidu dok ventilator radi.
Tave se ne zagrijavaju i prikazuju se na pokazivaču.	Indukcijskom se pločom za kuhanje ne može otkriti posuda jer nije prikladna za induksijsko kuhanje.  Indukcijskom se pločom za kuhanje ne može otkriti posuda jer je premala za zonu za kuhanje ili nije ispravno centrirana na njoj.	Upotrebljavajte posuđe za kuhanje prikladno za induksijsko kuhanje. Pogledajte odjeljak „Odabir ispravnog posuđa za kuhanje”.  Centrirajte posudu i pobrinite se da je njezino dno usklađeno s veličinom zone za kuhanje.

Indukcijska ploča za kuhanje ili zona za kuhanje neočekivano se isključuju, oglašava se zvuk i prikazuje se kôd pogreške (uobičajeno se izmjenjuju jedna ili dvije znamenke na zaslonu vremenskog programatora za kuhanje).	Tehnička greška.	Zapišite slova i brojke greške, isključite napajanje indukcijske ploče za kuhanje na zidu i obratite se kvalificiranom tehničaru.
---	------------------	---

## Prikaz kvara i provjera

Ako dođe do neuobičajene pojave, indukcijska ploča za kuhanje automatski ulazi u stanje zaštite i prikazuju se odgovarajući zaštitni kôdovi:

Problem	Mogući uzroci	Što napraviti
F3/F4	Kvar senzora temperature indukcijske zavojnice	Obratite se dobavljaču.
F9/FA	Kvar osjetnika temperature IGBT-a.	Obratite se dobavljaču.
E1/E2	Nepравilan napon napajanja	Provjerite je li napajanje pravilno. Uključite uređaj ako je napajanje pravilno.
E3	Visoka temperatura senzora temperature indukcijske zavojnice	Obratite se dobavljaču.
E5	Visoka temperatura senzora temperature IGBT-a	Ponovno pokrenite kada se ploča za kuhanje ohladi.

Poviše se navode ocjene i provjere učestalih kvarova.

Ne rastavljajte sami jedinicu kako biste izbjegli opasnosti i eventualna oštećenja indukcijske ploče.

## Tehničke specifikacije

Ploča za kuhanje	CETPS64MCWIFITT
Zone za kuhanje	4 zone
Napon napajanja	220 – 240 V ~, 50/60 Hz
Ugrađeno električno napajanje	2,5 kW:2250-2750 W ili 3,0 kw:2700-3300 W ili 4,5 kW:4050-4950 W ili 6,5 kW:5850-7150 W ili 7,4 kW: 6600-7400W
Veličina proizvoda D×Š×V (mm)	590X520X60
Ugradbene dimenzije A×B (mm)	560X490

Težina i dimenzije približne su vrijednosti. S obzirom da uvijek nastojimo unaprjeđivati svoje proizvode, možemo promijeniti specifikacije i dizajne bez prethodne obavijesti.

## Ugradnja

### Odabir opreme za ugradnju

Izrežite radnu površinu u skladu s dimenzijama koje se prikazuju na crtežu. U svrhu ugradnje i uporabe treba ostaviti najmanje 5 cm prostora oko otvora. Provjerite je li debljina radne površine najmanje 30 mm. Odaberite vodootporni materijal radne površine da biste izbjegli veća izobličenja prouzrokovana toplinskim zračenjem vruće ploče. U skladu s prikazanim u nastavku:

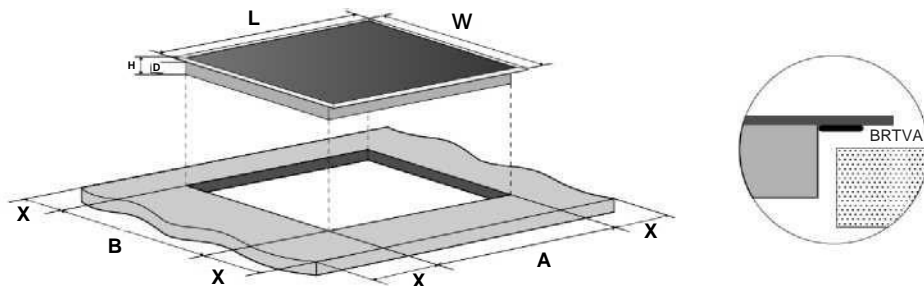

L (mm)	Š (mm)	V (mm)	D (mm)	A (mm)	B (mm)	X (mm)
590	520	60	56	560 <sub>+5</sub>	490 <sub>+5</sub>	50 mini

U svim okolnostima, pobrinite se da se indukcijska ploča za kuhanje dobro provjetrava i da se ne blokiraju ulaz i izlaz zraka. Pobrinite se da je indukcijska ploča za kuhanje u dobrom radnom stanju. U skladu s prikazanim u nastavku



Napomena: Sigurnosna udaljenost između vruće ploče i kuhinjskog ormara iznad vruće ploče treba iznositi najmanje 760 mm.

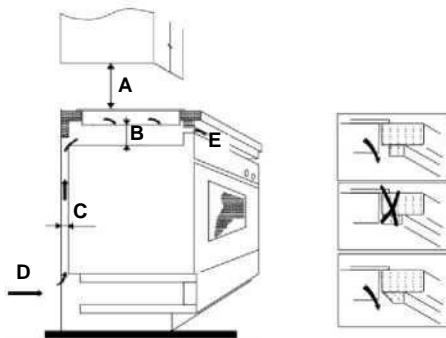

A (mm)	B (mm)	C (mm)	D	E
760	50 mini	20 mini	Ulaz zraka	Izlaz zraka 5 mm

## Prije postavljanja ploče za kuhanje, pobrinite se da

- je radna površina kvadratna i poravnata te da nema strukturalnih dijelova kojima se ograničavaju zahtjevi prostora
- se radna površina izrađuje od materijala otpornog na toplinu
- pećnica sadrži ugrađeni ventilator za hlađenje ako se ploča za kuhanje ugrađuje iznad pećnice
- je ugradnja u skladu sa svim zahtjevima za razmake i primjenjivim normama i propisima
- se prikladna izolacijska sklopka kojom se omogućuje potpuno odspajanje od napajanja elektroenergetske mreže ugrađuje u trajno ožičenje te da se postavlja tako da je u skladu s lokalnim pravilima i propisima za ožičenje.
- Izolacijska sklopka mora biti odobrene vrste i njom se mora omogućavati razmak između kontakata od 3 mm u svim polovima (ili u svim aktivnim [faznim] vodičima ako se lokalnim pravilima za ožičenje omogućuje ova varijacija zahtjeva)
- izolacijska je sklopka lako dostupna kupcu kada se ugradi ploča za kuhanje
- ako imate sumnji vezano uz postavljanje, možete se obratiti lokalnim građevinskim tijelima i pogledati lokalne zakone
- upotrebljavajte završne slojeve koji su otporni na toplinu i jednostavni za čišćenje (kao što su keramičke pločice) za površine zida kojima se okružuje ploča za kuhanje.

## Nakon ugradnje ploče za kuhanje, pobrinite se da

- kabel za napajanje nije dostupan putem vrata kuhinjskog ormara ili ladica
- postoji prikladan protok svježeg zraka od vanjske strane kuhinjskih ormara do baze ploče za kuhanje
- se postavi zaštitna toplinska pregrada ispod baze ploče za kuhanje ako se ploča za kuhanje ugrađuje iznad ladice ili prostora kuhinjskog ormara
- je izolacijska sklopka lako dostupna kupcu

## Prije lociranja nosača za pričvršćenje

Jedinicu treba postaviti na stabilnu i glatku površinu (upotrijebite pakiranje). Ne djelujte silom na izbočene upravljačke elemente na ploči za kuhanje.

## Podešavanje položaja nosača

Pričvrstite ploču za kuhanje za radnu površinu tako da zavijete 4 nosača na donjem dijelu ploče za kuhanje (pogledajte sliku) nakon ugradnje.

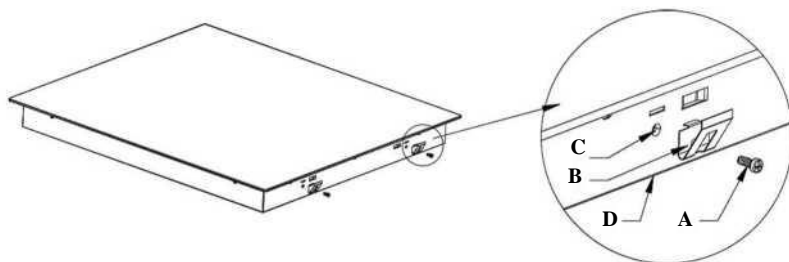

A	B	C	D
Zavrtanje	Nosač	Otvor za vijak	Donji dio kućišta

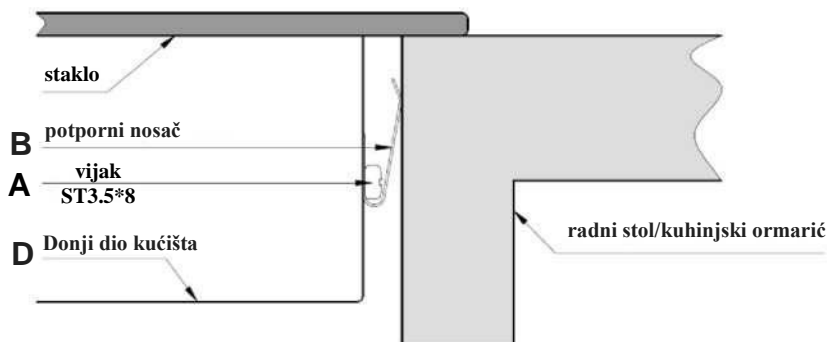

## Oprez

1. Indukcijsku ploču za kuhanje treba ugraditi kvalificirano osoblje ili tehničari. Na raspolaganju vam stoje naši stručnjaci. Nikada ne obavljate ovu radnju sami.
2. Ploča za kuhanje ne ugrađuje se izravno iznad perilice posuđa, hladnjaka, zamrzivača, perilice za rublje ili sušilice odjeće jer vlaga može oštetiti elektroniku ploče za kuhanje.
3. Indukcijsku vruću ploču treba ugraditi tako da se može jamčiti bolje toplinsko zračenje radi povećanja pouzdanosti.
4. Zid i inducirana zona zagrijavanja iznad površine stola mogu podnijeti toplinu.
5. Da ne bi došlo ni do kakvog oštećenja, sendvič sloja i ljepila moraju biti otporni na toplinu.

## Spajanje ploče za kuhanje na napajanje elektroenergetske mreže



Ovu ploču za kuhanje na napajanje elektroenergetske mreže smije spojiti isključivo prikladno kvalificirana osoba. Prije spajanja ploče za kuhanje na napajanje elektroenergetske mreže provjerite:

1. je li kućni sustav ožičenja prikladan za napajanje koje se upotrebljava za ploču za kuhanje.
2. podudara li se napon s vrijednosti navedenoj na nazivnoj pločici
3. može li se dijelovima kabela za napajanje podnijeti opterećenje navedeno na nazivnoj pločici.

Za spajanje ploče za kuhanje na napajanje elektroenergetske mreže, ne upotrebljavajte prilagodnike, ili reduktore jer se njima može prouzrokovati pregrijavanje i požar.

Kabelom za napajanje ne smiju se dodirivati vrući dijelovi i mora se postaviti tako da se njegovom temperaturom ne premaši 75 °C u niti jednom trenutku.



Pitajte električara je li kućni sustav ožičenja prikladan bez potrebe za izmjenama. Sve izmjene treba obaviti isključivo kvalificirani električar.

Napajanje treba spojiti u skladu s odgovarajućom normom ili preko jednopolnog prekidača strujnog kruga. Način spajanja prikazan je u nastavku.

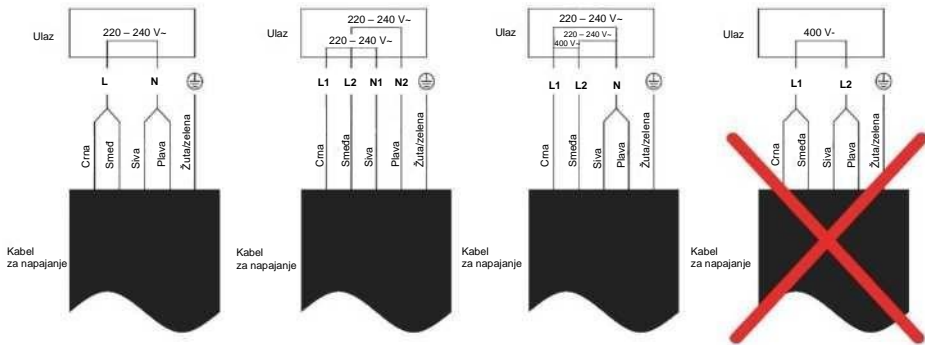

- Ako se kabel ošteti ili ako ga treba zamijeniti, radnju treba obaviti agent za pružanje usluga nakon prodaje pomoću namjenskih alata da bi se izbjegle nezgode.
- Ako se uređaj spaja izravno na elektroenergetsku mrežu, treba ugraditi višepolni prekidač strujnog kruga s minimalnim razmakom između kontakata od 3 mm.
- Osoba koje ugrađuje uređaj treba se pobrinuti za ispravno električno spajanje i da je spoj u skladu sa sigurnosnim propisima.
- Kabel ne smije bit savijen ni pritisnut.
- Kabel trebaju redovito provjeravati i mijenjati isključivo ovlašteni tehničari.



Ovaj uređaj označen je u skladu s Direktivom 2012/19/EZ o otpadnoj električnoj i elektroničkoj opremi (WEEE). Otpadna električna i elektronička oprema sadrži onečišćujuće tvari (koje mogu imati negativan učinak na okoliš) i bazne elemente (koji se mogu ponovno upotrijebiti). Važno je posebno obraditi otpadnu električnu i elektroničku opremu da bi se ispravno uklonili i odložili onečišćivači i vratili svi materijali. Osobe mogu imati važnu ulogu u postizanju cilja da otpadna električna i elektronička oprema ne postane ekološki problem. Treba se pridržavati nekoliko osnovnih pravila:

- oprema WEEE ne smije se zbrinjavati kao kućanski otpad;
- opremu WEEE potrebno je odnijeti na namjenska područja za prikupljanje kojima upravlja gradsko vijeće ili registrirano poduzeće.

U mnogim državama, za veliku opremu WEEE dostupno je prikupljanje kućanskog otpada. Pri kupnji novog uređaja, stari uređaj možete vratiti prodavaču koji će ga preuzeti besplatno, samo ako je uređaj iste vrste ili ima jednake funkcije kao i kupljeni uređaj.

Informacije o proizvodu za kućanske električne ploče za kuhanje u skladu s Uredbom Komisije (EU) br. 66/2014					
		Položaj	Simbol	Vrijednost	Jedinica
Identifikacija modela				CETPS64MCWIFITT	
Vrsta ploče za kuhanje:				Električna ploča za kuhanje	
Broj zona i/ili zona za kuhanje	zone			4	
	područja				
Tehnologija grijanja (indukcijske zone za kuhanje i područja za kuhanje, zone za kuhanje kojima se emitira toplina, pune ploče)	Indukcijske zone za kuhanje			X	
	Indukcijska područja za kuhanje				
	zone za kuhanje kojima se emitira toplina				
	čvrste ploče				
Za područja ili zone za kuhanje kružnog oblika: promjer upotreblijive površine za kuhanje s električnim zagrijavanjem, zaokruženo na najbližih 5 mm	Stražnji lijevi dio	Ø	-	cm	
	Stražnji središnji dio	Ø	-	cm	
	Stražnji desni dio	Ø	18,0	cm	
	Središnji lijevi dio	Ø	-	cm	
	Središnji dio na sredini	Ø	-	cm	
	Središnji desni dio	Ø	-	cm	
	Prednji lijevi dio	Ø	-	cm	
	Prednji središnji dio	Ø	-	cm	
	Prednji desni dio	Ø	18,0	cm	
Za površine ili zone za kuhanje koje nisu kružnog oblika: duljina i širina upotreblijive površine ili zone za kuhanje s električnim zagrijavanjem, zaokruženo na najbližih 5 mm	Stražnji lijevi dio	L W	21,0 20,0	cm	
	Stražnji središnji dio	L W	-	cm	
	Stražnji desni dio	L W	-	cm	
	Središnji lijevi dio	L W	-	cm	
	Središnji dio na sredini	L W	-	cm	
	Središnji desni dio	L W	-	cm	
	Prednji lijevi dio	L W	21,0 20,0	cm	



	Prednji središnji dio	L W	-	cm
	Prednji desni dio	L W	-	cm
Potrošnja energije za zonu ili područje za kuhanje po kg	Stražnji lijevi dio	EC električno kuhanje	186,5	Wh/kg
	Stražnji središnji dio	EC električno kuhanje	-	Wh/kg
	Stražnji desni dio	EC električno kuhanje	197,2	Wh/kg
	Središnji lijevi dio	EC električno kuhanje	-	Wh/kg
	Središnji dio na sredini	EC električno kuhanje	-	Wh/kg
	Središnji desni dio	EC električno kuhanje	-	Wh/kg
	Prednji lijevi dio	EC električno kuhanje	187,3	Wh/kg
	Prednji središnji dio	EC električno kuhanje	-	Wh/kg
	Prednji desni dio	EC električno kuhanje	195,6	Wh/kg
Potrošnja energije za ploču za kuhanje po kg		EC električna ploča za kuhanje	191,7	Wh/kg
Primijenjena norma: EN 60350-2 Kućanski električni aparati za kuhanje – 2. dio: Ploče za kuhanje – Metode za mjerenje radnog učinka				
Prijedlozi za uštedu energije: <ul style="list-style-type: none"> <li>• Da biste na najbolji način iskoristili svoju ploču za kuhanje, postavite posudu u središte zone za kuhanje.</li> <li>• Uporabom poklopca smanjuju se vremena trajanja kuhanja i šteti se energija zadržavanjem topline.</li> <li>• Smanjite količinu tekućine ili masnoća do najniže moguće razine radi smanjenja vremena trajanja pripremanja.</li> <li>• Započnite s kuhanjem na visokoj postavki i smanjite postavku kada se hrana u potpunosti zagrije.</li> <li>• Upotrebljavajte tave promjera jednakog velikog kao i odabrana zona.</li> </ul>				

