

SMART  TECH

androidtv



INSTRUCTION MANUAL

Instruction Manual for Google Assistant 6886/6683

English/Hungarian/Romanian/Bulgarian/Dutch/Portuguese
Spanish/German/Italian/French/Czech/Slovak/Polish

IMPORTANT

Please read this manual carefully before installing and operating the TV
Keep this manual handy for further reference

Content

Safety Information	1
Important Safety Precautions	1
TV Buttons And Terminal Interface	2
External device connection diagram	2
TV Install And Connect.	3
TV Stand Installation Instructions	3
OSD	4
1、Initial Installation	4
2、HOME	7
3、Settings	8
4、App Install/Move/Uninstall	10
5、TV Source setting	11
Help	12
Remote Controller	13

Safety Information



The exclamation point within an equilateral triangle is intended to alert the user to the presence of important operating in the literature accompanying the appliance.



Warning
The lightning flash with arrowhead symbol within an equilateral triangle, is intended to alert the user to the presence of uninsulated dangerous voltage within the product's enclosure that may be of sufficient magnitude to constitute a risk of electric shock to persons.

CAUTION

**RISK OF ELECTRIC SHOCK
DO NOT OPEN**



High voltages are used in the operation of this product. To reduce the risk of electric shock, do not remove cover of the cabinet, refer servicing to qualified service personnel.

If the TV any changes or coarse adjustment, electric shocks to be hurt, do not attempt to open a machine-maintenance, customer contact centres needed overhaul.

Important Safety Precautions

- 1) Read these instructions. 2) Keep these instructions. 3) Heed all warnings. 4) Follow all instructions.
- 5) Do not use this apparatus near water. 6) Clean only with dry cloth.
- 7) Do not block any ventilation openings. Install in accordance with the manufacturer's instructions.
- 8) Do not install near any heat sources such as radiators, heat registers, stoves, or other apparatus (including amplifiers) that produce heat.
- 9) Do not defeat the safety purpose of the polarized or grounding-type plug. A polarized plug has two blades with one wider than the other. A grounding type plug has two blades and a third grounding prong. The wide blade or the third prong are provided for your safety. If the provided plug does not fit into your outlet, consult an electrician for replacement of the obsolete outlet.
- 10) Protect the power cord from being walked on or pinched particularly at Plugs, convenience receptacles, and the point where they exit from the apparatus.
- 11) Only use attachments /accessories specified by the manufacturer.
- 12) Use only with the cart, stand, tripod, bracket, or table specified by the manufacturer, or sold with the apparatus. When a cart is used caution when moving the cart/apparatus combination to avoid injury tip-over. 
- 13) Unplug this apparatus during lightning storms or when unused for long periods of time.

Caution:

- 14) To reduce the risk of fire or electric shock, do not expose this apparatus to rain or moisture.
- 15) The mains plug is used as disconnect device, the disconnect device shall remain readily operable.
- 16) The socket-out shall be installed near the equipment and shall be easily accessible.
- 17) This product should never be placed in a built-in installation such as a bookcase or rack unless proper ventilation is provided or the manufacture's instructions have been adhered to.
- 18) The apparatus shall not be exposed to dripping or splashing and that no objects filled with liquid, such as vases, shall be placed on the apparatus.
- 19) Do not place any sources of danger on the apparatus (e.g. liquid filled objects, lighted candles).
- 20) Wall or Ceiling Mounting - The appliance should be mounted to a wall or ceiling only as recommended by the manufacturer.
- 21)  Never place the TV, remote control or batteries near naked flames or other heat sources, including direct sunlight. To prevent the spread of fire, keep candles or other flames away from the TV, remote control and batteries at all times.
- 22) The USB terminal should be loaded with 0.5 A under normal operation. These servicing instructions are for use by qualified service personnel only. To reduce the risk of electric shock do not perform any servicing other than that contained in the operating instructions, unless you are qualified to do so.
- 23) The battery shall not be exposed to excessive heat such as sunshine, fire or the like.
- 24)  This equipment is a Class II or double insulated electrical appliance. It has been designed in such a way that it does not require a safety connection to electrical earth
- 25) The maximum using environment temperature is 35 degrees.
The Maximum using altitude is 2000 meters

TV Buttons And Terminal Interface

TV Buttons

Note: The following is only functional schematic, And the actual position and arrangement of different models may be different.

One key:

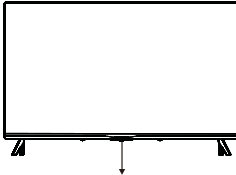

Press this button in standby mode to turn on / off the TV.

Seven keys:

	Turn ON/OFF Power.
SOURCE /	External Signal Input Selection.
MENU / OK	Display Main MENU And Confirm MENU Item Selection.
CH+/-	Selecting Channel.
VOL +/-	Adjusting Volume.

Terminal Interface

Note: The following are the various terminal interface, the actual position and arrangement, the number of different models may be different.

	AV input External AV Signal Input		EARPHONE output When earphones are plugged in, speakers are disabled
	CI SLOT The card reader input CI (common interface) this requires CAM (conditional access module) used for pay TV.		USB input Connect a USB device here to play its media files or to record programs via the PVR function.
	HDMI input Digital signal input from HDMI video connector.		OPTICAL output Connect the SPDIF receiver.
	ANT 75 Connect the antenna/cable tv input (75/VHF/UHF)		RJ45 Connect the Internet.

External device connection diagram

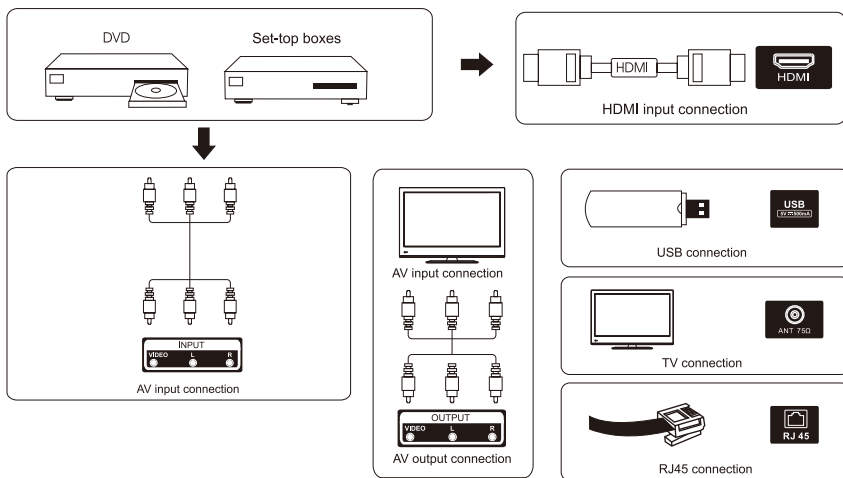

TV Install And Connect

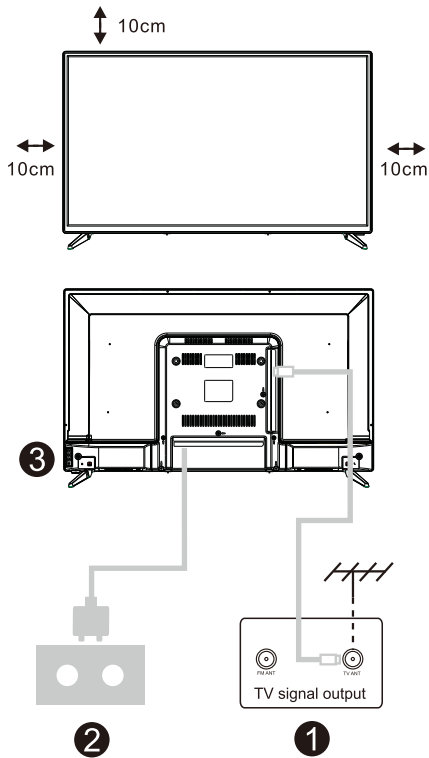

Set your TV

To put your TV on a firm place which can bear the weight of the TV.

To avoid danger, please don't positions the TV near water or heating place (such as light, candle, heating machine), do not block the ventilation at the back of TV.

Connect antenna and power

1. Connect the antenna cable to the antenna socket on the back of the TV.

2. To plug the power cord of TV (AC 100-240V~ 50/60Hz).

Turn on TV

3. Connect the power supply, enter the standby mode (red light), press the power button of the TV or the power button on the remote control to turn on the TV

Note:

Picture for reference purposes only.

TV Stand Installation Instructions

1. Open the carton and remove the TV and scattered accessories and base (some models without base).
2. In order to avoid damaging the TV, please cover it with soft mattress, put it on the table, face down on the soft material and screw the neck of the base to the TV.
3. Screw the base and connected to the TV.
4. The installation is complete.

Note:

Picture for reference purposes only.
Please prevail in kind.

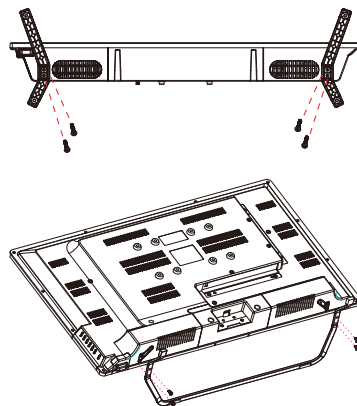

Initial Installation

1. Initial Installation

The first time you switch the TV on, the initial step screen appears which guides you through the initial process. Please according to the Text Tips to finish initial installation.

1.1 Language select

->Press **^/v** on remote control to select the language option, then click **【OK】** to confirm.

1.2 Quickly set up your TV with your Android phone? (Continue/skip)

Steps:

1. On your Android Phone, open the Pre-installed app "Google".
2. Type or say, "Ok Google, set up my device".
3. Tap the model name on the list.

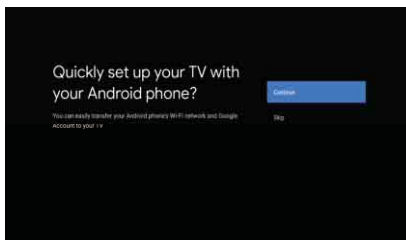

1.3 Configure the network

->Select wired or wireless to connect to internet.

->If you select skip, it could be performed in homepage or settings menu.

1.4 Google Account Sign in

Sign in to get new apps, recommendations, movies, the Assistant, and more from Google. Two ways to login Google account:

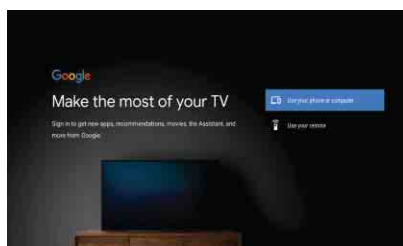

Initial Installation

->Use your phone or computer:

1.Visit androidtv.com/setup on your phone or computer, Make sure your other device is on the same Wi-Fi network as your Android TV™.

2.Enter the display code on your phone or computer.

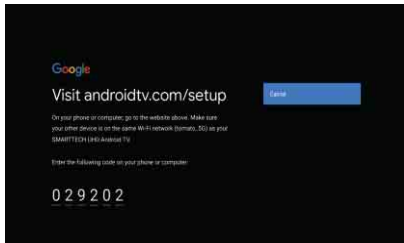

->Use your remote:

Use the remote to enter your Google account and password to sign in to Google account .

1.5 Google setting

In these steps you will setup the Terms of Service, Location, Help improve Android, Google Assistant and additional Google functions.

1.6 Play Auto Installs

Select install or un-install the recommended apps and Google apps by using this process.

->Press "Continue" to the next setting page.

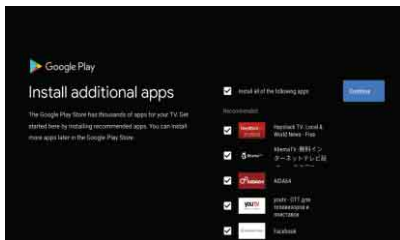

1.7 Pairing Bluetooth Remote

-> Press 'BACK' and 'VOL-' simultaneously on remote control to enter the Bluetooth pairing mode.

The Indicator light on remote control will flash when enter the pairing mode.

-> Press 【OK】 to begin pairing.

-> Press on remote control to skip the pairing mode.

Initial Installation

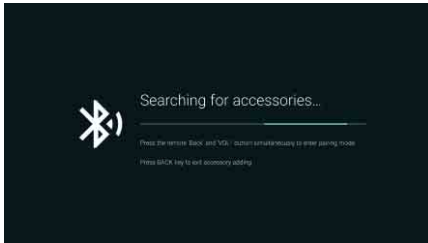

1.8 Country select

->Press **▲/▼** on remote control to select the country option, then click **【OK】** to confirm.

1.9 Set the TV password for Parental Controls, "0000" is invalid.

1.10 Select TV mode(Home/Retail)

Home mode is optimized for efficient energy usage for home use.

Retail mode is optimized to store demo with fixed settings.

1.11 Chromecast built-in™

Select On/Off to make Chromecast built-in available.

1.12 TV Channel Setting

->Select Antenna/Cable/Satellite to scan TV channel.

->If you select skip , the channel scan could be performed in menu.

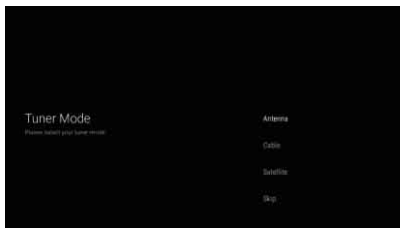

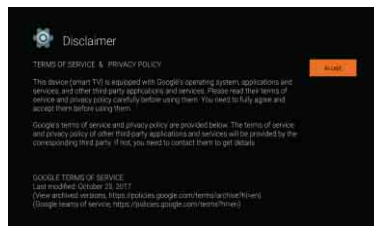
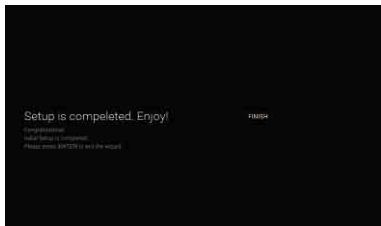

1.13 Setup completed and Disclaimer Terms



HOME

2. HOME

When initial setup is complete, the TV will enter the homepage by default, or press  on remote control to display the homepage.

-> Press   on remote control to switch between Google Assistant, Apps, Play Next, Netflix, YouTube, and more on the Homepage.

-> Press **【OK】** to enter.

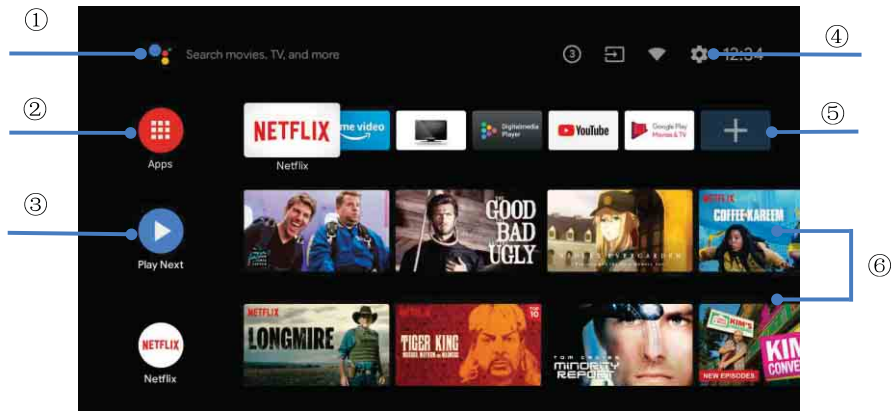

① Google Assistant

Use your voice to jump to shows, control devices, and more—with Google Assistant

② Apps

List of downloaded and pre-loaded apps on your device

③ Play Next

Based on your watch history and includes next episode in a series or unfinished movies

④ Settings

Manage apps and TV controls, change preferences, sounds, and account

⑤ Favorite apps

Quick access to frequently used apps

⑥ Channels

For easy content discovery

Settings

3.Settings

Allows to set various performance of your TV .

-> Press </> on remote control to select "Settings" which is in the upper right corner of the screen.

-> Press ^/v on remote control to select the option which you want to adjust in the Settings menu.

-> Press 【OK】 to enter.

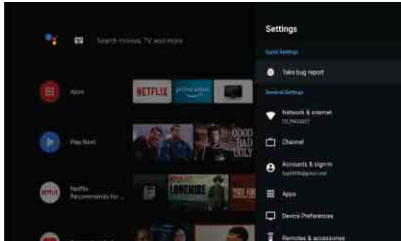

3.1 Network&internet

Adjust all network setting and check connection if you have connection problems.

-> Press ^/v on remote control to select "Network&internet" in the settings menu.

-> Press ^/v on remote control to select:Wi-Fi/Add new network/Scanning always available/Proxy settings/IP settings.

3.2 Channel

->Press ^/v on remote control to select "Channel" menu.

->Press 【OK】 to enter "Parental Controls", then click ^/v or use the number buttons on remote control to enter your PIN(Password for Parental Controls).

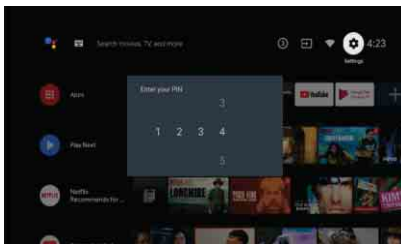

3.3 Device Preferences

-> Press ^/v on remote control to select "Device Preferences".

-> Press ^/v on remote control to select the options of About, Date&time, Timer, Language, Inputs, Picture, Sound, Google Assistant, Reset,etc.

Settings

-> Press **【OK】** to jump to the corresponding sub-option.

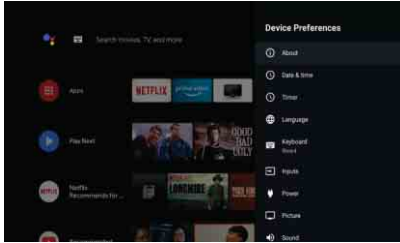

3.3.1 About

-> Press **▲/▼** on remote control to select "About".

-> Press **▲/▼** on remote control to check additional information such as System update, Device name, Restart, Status, and more.

-> Press **⏪** on remote control to return to the previous menu. Press **⏹** on remote control to exit the menu.

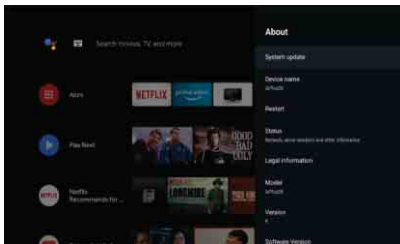

3.3.2 Reset

If select reset, it will erase all data from your device's internal storage, including: your Google account, System and app data and settings, and downloaded apps.

-> Press **▲/▼** on remote control to select "Reset".

-> Press **▲/▼** on remote control to select "Cancel" or "Erase everything".

App Install/Move/Uninstall

4 App Install/Move/Uninstall

-> Press **▲/▼** on remote control to select "Apps" on Homepage, then click **【OK】** to enter.

-> Select "Get more apps" and input app name.

-> Select "search" which is in the upper right corner of the page.

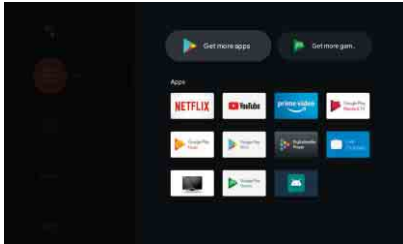

Example for "Facebook"

4.1 Install

-> Input "Facebook", find "Facebook" App will show in the list, then click **【OK】** to select it.

-> Select "Install", when completed select to open or Uninstall.

4.2 Move

-> Select "Facebook", press and hold **【OK】** on remote control, then click **▲/▼** on remote control to select "Move".

-> Press **▲/▼/◀/▶** on remote control to move, then click **【OK】** to confirm.

4.3 Uninstall

-> Select "Facebook", press and hold **【OK】** on remote control, then click **▲/▼** on remote control to select "Uninstall".

-> press **【OK】** to uninstall.

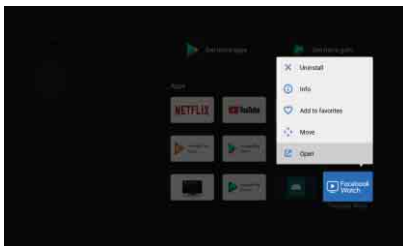

TV Source setting

5 TV Source setting

The way to enter TV source in Homepage:

-> Press  on remote control or Select "Live TV" on Homepage.

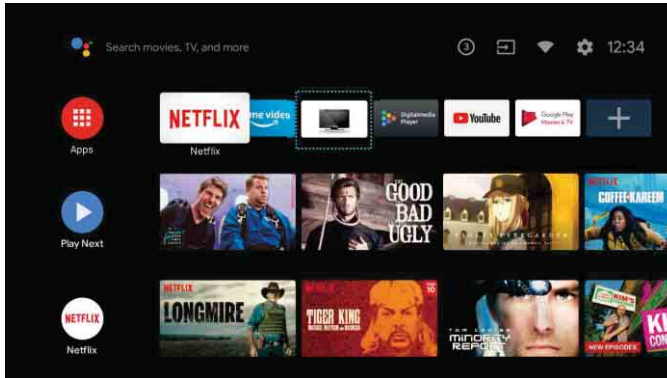

-> Press  on remote control.

-> Press  on remote control to select "Channels" and select "New Channels Available" to enter.

Help

No power	<ul style="list-style-type: none"> • Check if the AC cord of TV is plugged in or not. If there's still no power, please disconnect the plug, and reconnect to the socket after 60 seconds. Turn the power back on.
Signal not received properly	<ul style="list-style-type: none"> • Double or phantom images may appear on your TV if there are high buildings or mountains close to where you are. You can adjust the image thru manual operation: consult instruction of vernier regulation, or adjust the direction of the external antenna. • If you use an indoor antenna, signal reception may be more difficult under certain circumstances. Adjust the direction of the antenna for optimum reception. If this does not improve reception, you may have to switch to an external antenna.
No picture	<ul style="list-style-type: none"> • Check if the antenna at the back of the TV is connected properly. • View other channels to see if the problem still occurs.
Video appears with no audio	<ul style="list-style-type: none"> • Try increasing the volume. • Check if the TV's sound is on mute or not.
Audio is present, but video does not appear or is discolored	<ul style="list-style-type: none"> • Try adjusting the contrast and brightness.
Static noise affects video and audio quality	<ul style="list-style-type: none"> • Check if the antenna at the back of the TV is connected properly.
Broken lines on screen	<ul style="list-style-type: none"> • Electrical appliances such as hair dryers or vacuums etc. may be interfering with your TV set. Switch these appliances off.
Remote doesn't work	<ul style="list-style-type: none"> • Make sure the plastic bag which came with the remote control is removed. Try using the remote in a shorter distance from the TV. Check if the placement of the batteries is correct, or try using new batteries with the remote control. • The TV will go into Standby mode if it receives no response in a few minutes.
No video (PC mode)	<ul style="list-style-type: none"> • Please check if the cable is connected to the VGA port correctly, or if the cable is bent in some places.
Vertical line blinking (PC Mode)	<ul style="list-style-type: none"> • Enter the main menu, and adjust the vertical placement to eliminate the vertical line.
Horizontal tearing (PC Mode)	<ul style="list-style-type: none"> • Adjust the horizontal placement of the screen to clear any horizontal lines.
Screen is too bright or dark (PC Mode)	<ul style="list-style-type: none"> • Adjust the brightness or contrast in the main menu.
No response from the PC	<ul style="list-style-type: none"> • Check if the PC's display resolution is set to a compatible resolution for the TV.
Lines appearing when a device is connected to the RCA port	<ul style="list-style-type: none"> • Make sure you are using a cable in good quality.
Problems are unresolved	<ul style="list-style-type: none"> • Unplug the power cable and wait for 30 seconds, then reconnect to the socket. If problems still persist, do not attempt to repair the TV by yourself. Kindly contact the service center.

Do not leave your TV displaying a static image, whether it is from a paused video, menu screen, etc. for an extended period of time, doing so will damage the display and may cause image burn-in.

★ LIFE TIME : 60,000 Hrs

Remote control

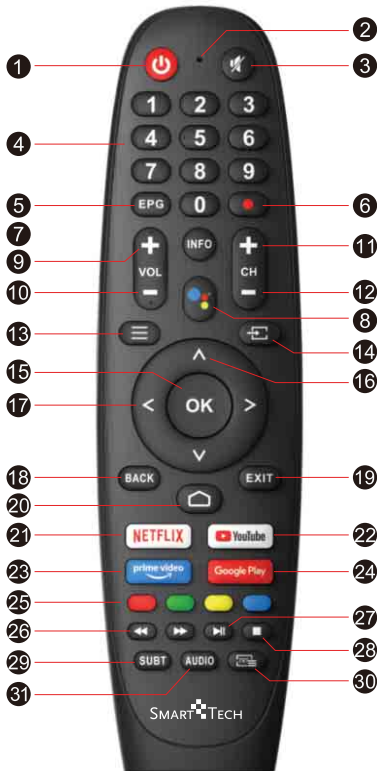

Disclaimer: Google Assistant is not available in certain languages and countries

- 1 : Switches the TV between on and standby mode
- 2 : Microphone hole
- 3 : Mute or restore TV sound
- 4 0~9 : Figures 0-9 are used to directly input channel number
- 5 : Press to display Electronic Program Guide and select the favorite channel
- 6 : Press to start recording the program
- 7 : Press to info the source and channel's info
- 8 : Google Assistant
- 9 **VOL +** : Increase the volume
- 10 **VOL -** : Decrease the volume
- 11 **CH +** : Increase the program
- 12 **CH -** : Decrease the program
- 13 : Displays the OSD(On Screen Display) menu
- 14 : Display/Select signal source options
- 15 : To confirm the choice with program the highlighted menu item
- 16 : Press these buttons to select items
- 17 : Press these buttons to select and adjust items
- 18 **BACK** : Go back to the previous step
- 19 **EXIT** : Press to exit the OSD menu
- 20 : Displays the home screen
- 21 **NETFLIX** : Connects to NETFLIX for viewing online TV shows and films (internet connection required).
- 22 : Connects to YouTube (internet connection required).
- 23 : Accesso diretto a Amazon Prime Video
- 24 : To open app homepage
- 25 **Colour Buttons** : Press these buttons according to different prompts
- 26 : Press to fast reverse in USB mode
- 27 : Press to fast forward in USB mode
- 28 : Press to play the video and press again to pause the video
- 29 : Hold on or off for current page display
- 29 **SUBT** : SUBT
- 30 : Press to enter Teletext when play the program
- 31 : Press to change the language when playing the stream which contains multi-language

Based on legislative decree no. 49 dated 14th March, 2014

“Execution of Directive 2012/19/UE about electrical and electronic equipment waste (RAEE)”



This marking indicates that this product should not be disposed with other household wastes, but it should be disposed separately from other wastes. Therefore, the user should bring the product with all essential components to recycling centers for electrical and electronic wastes, or return to retailer before to buy a new product as equivalent type, in the ratio of 1 to 1, or 1 to 0 for products that have larger side lesser of 25cm. Correct disposal of your old appliance will help to prevent potential damage to the environment and to human health and support materials recycling. The unlawful disposal of the product should involve for users' administrative sanctions based on Legislative Decree no. 49 dated 14th March, 2014.

Correct disposal of the batteries in this product
(Applicable in countries with separate collection systems)



This marking on battery, manual or packaging indicates that the batteries in this product should not be disposed of with other household waste at the end of their working life. Where marked, the chemical symbols Hg, Cd or Pb indicate that the battery contains mercury, cadmium or lead above the reference levels in EC Directive 2006/66. If batteries are not properly disposed of, these substances can cause harm to human health or the environment.

To protect natural resources and to promote material reuse, please separate batteries from other types of waste and recycle them through your local, free battery return system.

CAUTION:



To prevent possible hearing damage, do not listen at high volume levels for long periods.

Environmental Considerations

Operating Temperature: 5 °C -35°C (41°F-95°F)
Operating Humidity: 20% -75%, non-condensing

Storage Temperature: -15 °C -45°C (5°F-113°F)
Storage Humidity: 10% -90%, non-condensing

BT max transmitter power: 100mW at 2.4GHz – 2.4835GHz
Wi-Fi max transmitter power: 100mW at 2.4GHz-2.4835GHz, 200mW at 5.15GHz-5.25GHz, 100mW 5.25GHz- 5.35GHz & 5.47GHz - 5.725GHz

The 5GHz WLAN(Wi-Fi) function of this equipment may only be operated indoors.

	BE	BG	CZ	DK	DE	EE	IE
	EL	ES	FR	HR	IT	CY	LV
	LT	LU	HU	MT	NL	AT	PL
	PT	RO	SI	SK	FI	SE	UK

HU

SMART TV

HASZNÁLATI UTASÍTÁS

FONTOS:

Kérjük, alaposan olvassa el ezt a használati utasítást mielőtt telepíti és üzembe helyezi a TV-t. Tartsa kéznél ezt az útmutatót, mert a későbbiekben is szüksége lehet rá.

Tartalom

Biztonsági Tájékoztató	1
Fontos biztonsági előírások	1
TV gombjai és csatlakozófelülete	2
Külső eszközök csatlakoztatási vázlata	2
A TV telepítése és csatlakoztatása	3
A TV állvány telepítési utasítása	3
OSD	4
Első.használat	4
HOME	7
Beállítások	8
Alkalmazás telepítése/áthelyezése/eltávolítása	10
TV forrás beállítása	11
SÚGÓ	12
Távírányító	13

Biztonsági Tájékoztató



Az egyenlőszárú háromszögben lévő felkiáltójelet arra figyelmezteti a felhasználót, hogy a készülékhez adott leírásban fontos figyelmeztetéseket talál.



Figyelem
Az egyenlőszárú háromszögben látható villám szimbólum a termékben lévő szigetetlen veszélyes feszültség jelenlétére figyelmezteti a felhasználót, melynek nagysága elegendő lehet ahhoz, hogy áramütés veszélye álljon fent.

CAUTION

ÁRAMÜTÉS VESZÉLY, NE NYISSA KI

A termék működése magas feszültséggel jár, az áramütés veszélye így csökkenthető. Ne távolítsa el a készülék borítását, ezt bízva szakképzett szerelőre.

Amennyiben a TV-n változtatást vagy nagyobb beállítást kell eszközölni, az áramütés veszélye miatt ne kísérelje meg levenni a készülék borítását, forduljon szerelőhöz, aki elvégzi a szükséges átalakítást.

Fontos biztonsági előírások

- Olvassa el ezeket az utasításokat. 2) Őrizze meg ezeket az utasításokat. 3) Vegye figyelembe a figyelmeztetéseket. 4) Kövesse az összes utasítást.
 - Ne használja a készüléket víz közelében. 6) Kizárólag száraz ruhával tisztítsa.
 - Ne zárja el a szellőzőnyílásokat. A gyártó utasításainak megfelelően telepítse.
 - Ne helyezze hőforrás közelébe, mint például radiátor, hősugárzó, kályha vagy más készülék (ideértve az erősítőket), ami hőt bocsájt ki.
 - Ne iktassa ki a polarizált vagy földelt csatlakozó védelmét. A polarizált csatlakozóknak két lába van, az egyik szélesebb, mint a másik. A földelt csatlakozóknak két lába és egy harmadik, földelő szára van.
A széles láb, valamint a harmadik szár az Ön biztonságát szolgálja. Amennyiben a szállított csatlakozó nem illik konnektorába, hívjon villanyszerelőt a konnektor cseréjéhez.
 - Ne lépjen rá a hálózati kábelre, és ne helyezzen rá semmit, különösen a csatlakozó aljakat környékén, illetve a TV-hez való csatlakozó pontnál ügyeljen erre.
 - Kizárólag a gyártó által meghatározott csatlakozó elemeket / kiegészítőket használja.
 - Kizárólag a gyártó által meghatározott, vagy a készülékkel együtt árusított guruló állvánnyal, állvánnyal, háromlábú állvánnyal vagy asztallal használja. Ha guruló állványt használ, óvatosan mozgassa az állvány/készülék egységet, nehogy felboruljon és sérülést okozzon.
-
- Húzza ki a készüléket az elektromos hálózatról villámláskor, vagy ha hosszabb ideig nem használja.
Figyelem:
14) A tűz vagy áramütés veszélyének csökkentése érdekében ügyeljen rá, hogy a készüléket ne érje eső vagy nedvesség.
15) A hálózati kábel megszakítóként szolgál, mindig működőképesnek kell lennie.
16) A csatlakozóaljzat közel legyen a készülékhez, és legyen könnyen megközelíthető.
17) A készüléket nem szabad beépített szerkezetbe, például könyvespolcra vagy szekrénybe helyezni, amennyiben a megfelelő szellőzés nem megoldott, vagy a gyártó utasításait nem tartották be.
18) Ne tegye ki a készüléket csöpögő vagy fröccsenő víznek, és nem szabad a készülékre vízzel töltött tárgyakat, például vázát, helyezni.
19) Ne helyezzen semmilyen veszélyt jelentő tárgyat a készülékre (pl. vízzel töltött tárgyakat, égő gyertyákat).
20) Fal vagy mennyezeti szerelés - A készüléket a falra vagy a mennyezetre szerelni csak a gyártó utasításainak megfelelően engedélyezett.
21) Soha ne helyezze a TV-t, a távirányítót vagy az elemeket nyílt láng vagy más hőforrás közelébe, ideértve a közvetlen napsugárzást is. A tűz terjedésének megakadályozása érdekében minden esetben tartsa a gyertyákat vagy más lángokat távol a TV-től, a távirányítótól vagy az elemektől.
22) Az USB csatlakozóknak normál működés esetén 0,5 A-t igényel.
Ezeket a szervizelési műveleteket csak szakképzett szerelő végezheti. Az áramütés veszély kockázatának csökkentése érdekében megfelelő képzettség hiányában ne végezzen más karbantartási műveletet, mint amit a használati utasítás tartalmaz.
23) Tilos az elemeket magas hőmérsékletnek kitenni, mint napsütés, tűz vagy hasonlók.
 - Ez a berendezés II. osztályú, vagy kettős szigetelésű elektromos készülék. Úgy tervezték, hogy nem igényel biztonsági elektromos földelést.
 - A maximális környezeti hőmérséklet használatkor 35 fok lehet.

TV gombjai és csatlakozófelülete

TV gombok:

Megjegyzés: A következő csak egy funkciót bemutató vázlat. A gombok tényleges elhelyezkedése modelltől függően eltérő lehet.

Egy kulcs:

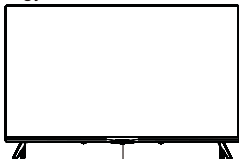

Nyomja meg ezt a gombot készenléti üzemmódban a készülék be-és kikapcsolásához.

Hét kulcs:

	BE / KI kapcsolás.
SOURCE /	Külső bemeneti jel kiválasztása.
MENU / OK	Főmenü megjelenítése és menüpont kiválasztás megerősítése.
CH+/-	Csatornaválasztás.
VOL+/-	Hangerő beállítása.

Csatlakozófelület

Megjegyzés: Az alábbiakban bemutatott csatlakozófelület a különböző modelleken kismértékben különbözhet.

	AV bemenet Külső AV jelbemenet és a vonatkozó jobb/bal hangcsatlakozója		FÜLHALLGATÓ kimenet Ha fülhallgató van csatlakoztatva, a hangszóró kikapcsol
	CI-KÁRTYA NYÍLÁS A CI (common interface – általános interfész) leolvásós bemenet fizetős TV CAM (conditional access module – feltételes hozzáférési modul) használatával érhető el.		USB bemenet Ide kell csatlakoztatni az USB-eszközt a médiafájlok lejátszásához vagy programok rögzítéséhez a PVR funkcióval.
	HDMI bemenet Digitális jelbemenet a HDMI videó csatlakozóról.		Optikai kimenet Ide kell csatlakoztatni az SPDIF jellevőt.
	ANT 75 Az antennakábel TV bemenet csatlakoztatására szolgál (75VHF/UHF)		RJ45 Az Internet csatlakoztatására szolgál

Külső eszközök csatlakoztatási vázlata

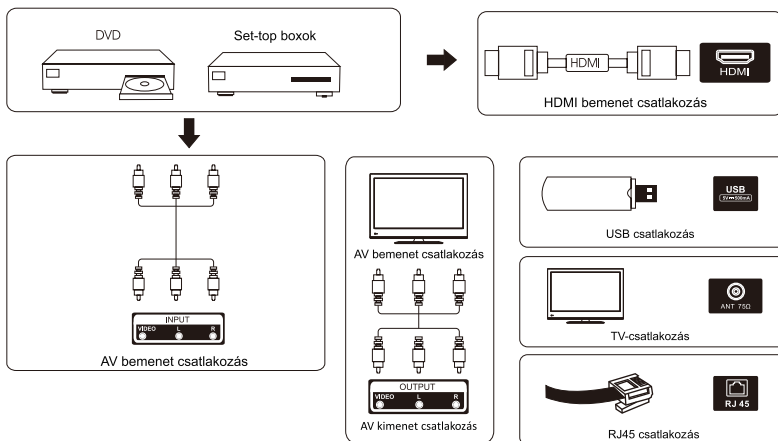

A TV telepítése és csatlakoztatása

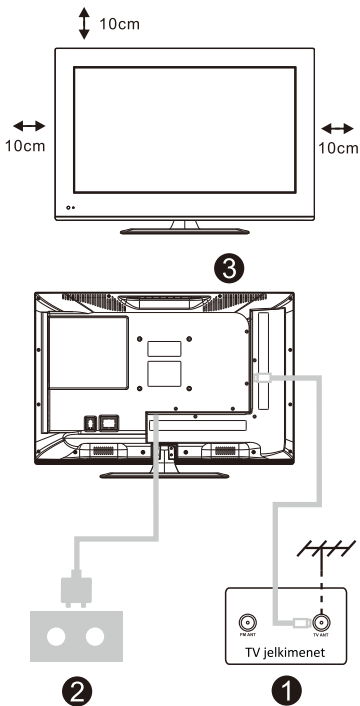

A TV beállítása

Helyezze a TV-t szilárd felületre, amely elbírja a TV súlyát.

A veszélyek elkerülése érdekében, kérjük, ne helyezze a TV-t víz vagy hőforrás mellé (például lámpa, gyertya, fűtőtűst), és ne akadályozza a TV hátsó részén a szellőzést.

Az antenna és a feszültség csatlakoztatása

1. Csatlakoztassa az antennakábelt az antennaaljzathoz a TV hátulján.
2. A TV elektromos zsinórjának csatlakoztatása (AC 100-240V – 50/60 Hz).

A TV bekapcsolása

3. Csatlakoztassa a tápegységet, ezután megjelenik a készenléti mód (piros fény jelzi), ezt követően nyomja meg a bekapcsoló gombot a készüléken vagy távirányítón a televízió bekapcsolásához.

Megjegyzés:
A kép csak illusztráció.

A TV állvány telepítési utasítása

1. Nyissa ki a dobozt, vegye ki a TV-t és az alkatrészeit, valamint az állványt (néhány modellhez nem tartozik állvány).
2. Hogy a TV ne sérüljön meg, helyezze puha anyaggal letakart asztalra, a képernyővel a puha anyag felé, és rögzítse az állvány tartóját a csavarokkal a TV-hez.
3. Csavarozza és rögzítse az állványt a TV-hez.
4. A telepítés elkészült.

Megjegyzés:

A kép csak referenciául szolgál.

Az egyes modellek kismértékben különbözhetnek.

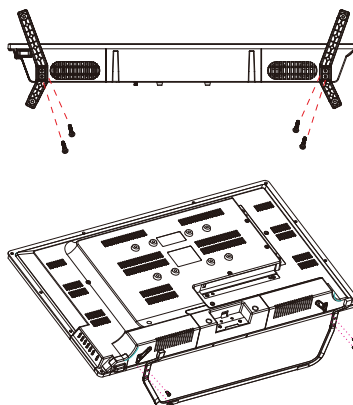

Első használat

1. Első használat

Amikor először kapcsolja be a TV-t, megjelenik a kezdeti beállítási képernyő, amely keresztülvezeti Önt a kezdeti beállítás folyamatán. Az első beállítás befejezéséhez kérjük, járjon el a Szöveges Tippek szerint.

1.1 Nyelv kiválasztása

-> A távirányító \wedge / \vee gombjával válassza ki a nyelvi beállítást, majd nyomja meg az [OK] gombot a megerősítéshez.

1.2 A TV gyors beállítása Android telefontal? (Folytatás / átugrás)

Lépések:

1. Az Android telefonján nyissa meg az előre telepített „Google” alkalmazást.
2. Írja be vagy mondja: „Ok Google, set up my device”.
3. Érintse meg a modell nevét a listában.

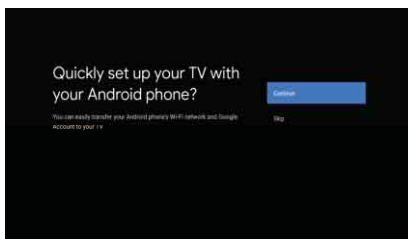

1.3 Konfigurálja a hálózatot

-> Válassza ki a vezetékes vagy vezeték nélküli internetkapcsolatot.

-> Ha az átugrást választja, a beállítás elvégezhető a kezdőlapon vagy a beállítások menüben is.

1.4 Bejelentkezés a Google Fiókba

Jelentkezzen be, hogy új alkalmazásokat, ajánlásokat, filmeket, az Assistant opciót és egyéb információkat érhesen el a Google-ról. Kétféle módon léphet be a Google-fiókba:

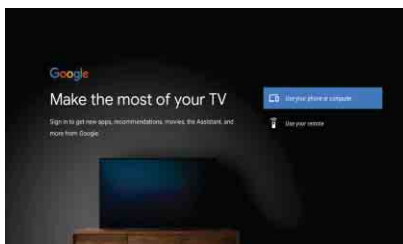

Első használat

-> Használja telefonját vagy számítógépét:

1. Látogasson el az androidtv.com/setup oldalra a telefonon vagy számítógépen. Győződjön meg arról, hogy másik készüléke ugyanazon a Wi-Fi hálózaton van, mint az Android TV™.
2. Írja be a telefonon vagy a számítógépen megjelenített kódot.

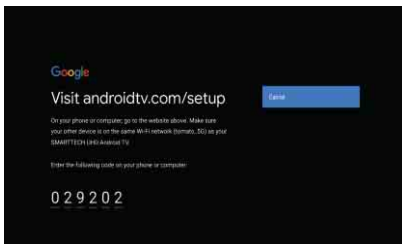

-> Használja a távirányítót:

A távirányítóval írja be Google-fiókja címét és jelszavát, és jelentkezzen be a Google-fiókba.

1.5 Google beállítások

Ezen lépésekkel beállíthatja a Szolgáltatási feltételeket, a Helyet, az Android fejlesztésének segítségét, a Google Asszisztenst és a Google további funkcióit.



1.6 Play automatikus telepítések

Válassza ki az ajánlott alkalmazások és a Google alkalmazások telepítését vagy eltávolítását az eljárás használatával.

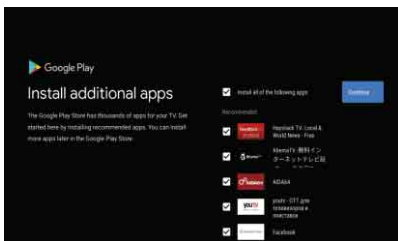
-> Nyomja meg a „Folytatás” gombot a következő beállítási oldalra való lépéshez.



1.7 Bluetooth távirányító párosítása

-> Nyomja meg egyszerre a „BACK”  „és a „VOL-”  gombot a távirányítón a Bluetooth párosítási módba való lépéshez. A távirányítón az állapotjelző villog, ha párosítási módba lép.

-> A párosítás megkezdéséhez nyomja meg az [OK] gombot.

-> Nyomja meg a  gombot a távirányítón a párosítási mód átugrásához.

Első használat

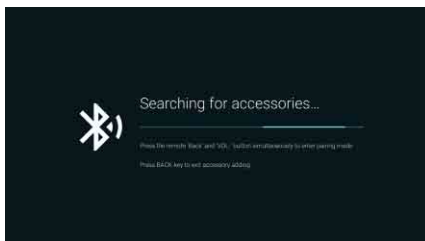

1.8 Ország kiválasztása

-> A távirányító \wedge / \vee gombjával válassza ki az ország beállítását, majd nyomja meg az [OK] gombot a megerősítéshez.

1.9 Állítsa be a TV szülői felügyeleti jelszavát, a „0000” érvénytelen.

1.10 TV üzemmód kiválasztása (otthoni/kiskereskedelmi)

Az otthoni üzemmód a háztartási energia hatékony felhasználására van optimalizálva.

A kiskereskedelmi üzemmód bemutatófilm rögzített beállításokkal történő tárolására van optimalizálva.

1.11 Chromecast built-in™

Válassza ki az On/Off beállítást a Chromecast built-in be- vagy kikapcsolására.

1.12 TV-csatornák beállítása

-> A TV-csatornák szkenneléséhez válassza az Antenna/Kábel/Műhold lehetőséget.

-> Ha az átugrást választja, a csatornakeresést a menüben lehet elvégezni.

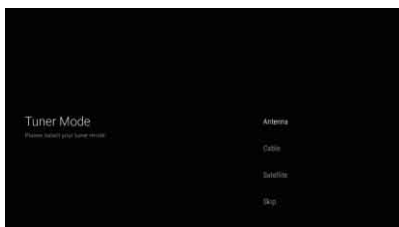

1.13 A beállítás befejezése és jognyilatkozat

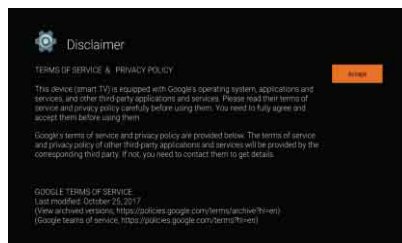
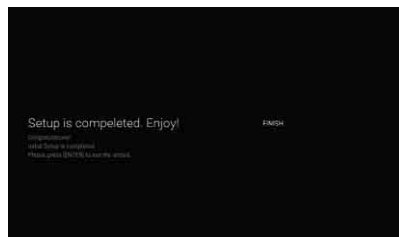

2. HOME

Ha a kezdeti beállítással elkészült, a TV alapértelmezés szerint átlép a kezdőlapra, vagy nyomja meg a  távirányítót a kezdőlap megjelenítéséhez.

-> Nyomja meg a \wedge / \vee / $</>$ gombokat a távirányítón a Google Assistant, alkalmazások, a Play Next, a Netflix, a YouTube stb. közötti váltáshoz a kezdőlapon.

-> A belépéshez nyomja meg az [OK] gombot.

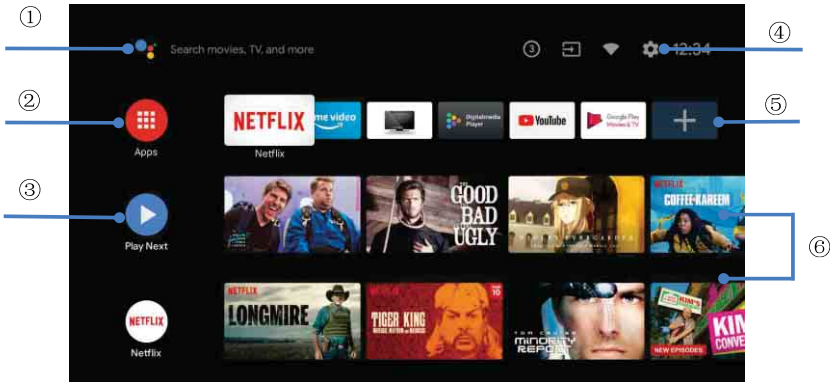

①. Google Assistant

Írnyítsa hangvezérléssel a bemutatókat, vezérlőeszközöket, stb. - a Google Assistant segítségével

②. Alkalmazások

Az eszközre letöltött és előre betöltött alkalmazások listája

③. Play Next

Az Ön megtekintési előzményeire alapul, és egy sorozat következő epizódját vagy a befejezetlen filmeket tartalmazza

④. Beállítások

Az alkalmazásokat és a TV vezérlőelemeit kezeli, módosítja a beállításokat, a hangokat és a fiókot

⑤. Kedvenc alkalmazások

Gyors hozzáférés a gyakran használt alkalmazásokhoz

⑥. Csatornák

A tartalom egyszerű felfedezéséhez

Beállítások

3. Beállítások

Lehetővé teszi a TV különböző lehetőségeinek beállítását.

-> A távirányítón nyomja meg a < / > gombot a képernyő jobb felső sarkában lévő „Beállítások” kiválasztásához.

-> A távirányító \wedge / \vee gombjával válassza ki a beállítani kívánt opciót a Beállítások menüben.

-> A belépéshez nyomja meg az [OK] gombot.

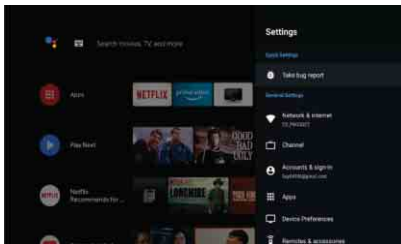

3.1 Hálózat és Internet

Állítsa be az összes hálózati beállítást, és ellenőrizze a kapcsolatot, ha kapcsolódási problémák állnak fenn.

-> Nyomja meg a \wedge / \vee gombot a távirányítón a „Hálózat és Internet” kiválasztásához a beállítások menüben.

-> A távirányítón nyomja meg a \wedge / \vee gombot az alábbiak kiválasztásához: Wi-Fi / Új hálózat hozzáadása / A szkennelés mindig elérhető / Proxy beállítások / IP-beállítások.

3.2 Csatorna

-> A távirányító \wedge / \vee gombjával válassza ki a „Csatorna” menüt.

-> Nyomja meg az [OK] gombot a „Szülői felügyelet” opcióba való belépéshez, majd kattintson a \wedge / \vee elemre, vagy használja a távirányító számgombjait a PIN-kód megadásához (jelszó a szülői felügyelethez).

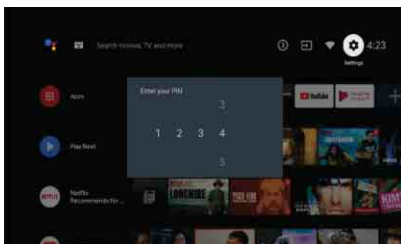

3.3 Készülékbeállítások

-> Nyomja meg a \wedge / \vee gombot a távirányítón az „Eszközbeállítások” kiválasztásához.

-> Nyomja meg a \wedge / \vee gombot a távirányítón a Névjegy, Dátum és idő, Időzítő, Nyelv, Bemenetek, Kép, Hang, Google Assistant, Visszaállítás stb. opciók kiválasztásához.

Beállítások

-> Nyomja meg az [OK] gombot a megfelelő albeállításra való ugráshoz.

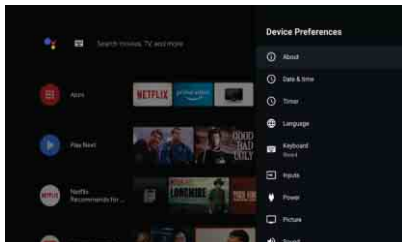

3.3.1 Névjegy

-> Nyomja meg a \wedge / \vee gombot a távirányítón a „Névjegy” kiválasztásához.

-> A távirányító \wedge / \vee gombjával ellenőrizheti a kiegészítő információkat, például a rendszerfrissítést, az eszköz nevét, az újraindítást, az állapotot és egyebeket.

-> Nyomja meg a \odot gombot a távirányítón az előző menübe való visszatéréshez. A menüből való kilépéshez nyomja meg a \odot gombot a távirányítón.

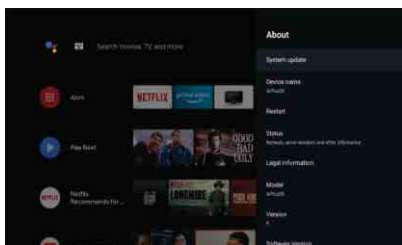

3.3.2 Visszaállítás

Ha a Visszaállítás lehetőséget választja, akkor az összes adatot törli az eszköz belső tárhelyéről, ideértve a Google-fiókot, a rendszer- és az alkalmazási adatokat és a beállításokat, valamint a letöltött alkalmazásokat.

-> Nyomja meg a \wedge / \vee gombot a távirányítón a „Visszaállítás” kiválasztásához.

-> Nyomja meg a \wedge / \vee gombot a távirányítón a „Mégse” vagy „Mindent töröl” kiválasztásához.

Alkalmazás telepítése/áthelyezése/eltávolítása

4. Alkalmazás telepítése/áthelyezése/eltávolítása

-> A távirányítón nyomja meg a \wedge / \vee gombot a kezdőlapon az "Alkalmazások" kiválasztásához, majd a belépéshez kattintson az [OK] gombra.

-> Válassza ki a „További alkalmazások beszerzése” lehetőséget, és írja be az alkalmazás nevét.

-> Válassza ki az oldal jobb felső sarkában található "Keresés" lehetőséget.

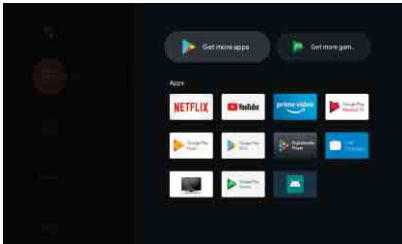

Példa: „Facebook”

4.1 Telepítés

-> Írja be a „Facebook” nevet, keresse meg a „Facebook” alkalmazást, amely megjelenik a listában, majd kattintson az [OK] gombra a kiválasztáshoz.

-> Válassza a „Telepítés” lehetőséget, és ha elkészült, válassza a megnyitást vagy az eltávolítás lehetőséget.

4.2 Áthelyezés

-> Válassza ki a „Facebook” elemet, tartsa lenyomva az [OK] gombot a távirányítón, majd kattintson a \wedge / \vee gombokra a távirányítón az „Áthelyezés” kiválasztásához.

-> Nyomja meg a \wedge / \vee / $</>$ a távirányítón az áthelyezéshez, majd kattintson az [OK] gombra a megerősítéshez.

4.3 eltávolítás

-> Válassza ki a „Facebook” elemet, tartsa lenyomva az [OK] gombot a távirányítón, majd kattintson a \wedge / \vee gombokra a távirányítón az „eltávolítás” kiválasztásához.

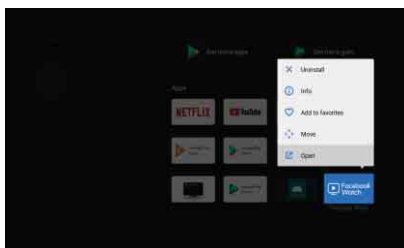

TV forrás beállítása

5. TV forrás beállítása

A TV forrásba való belépés módja a kezdőlapon:

-> Nyomja meg a  gombot a távirányítón vagy válassza ki a „Live TV” gombot a kezdőlapon.

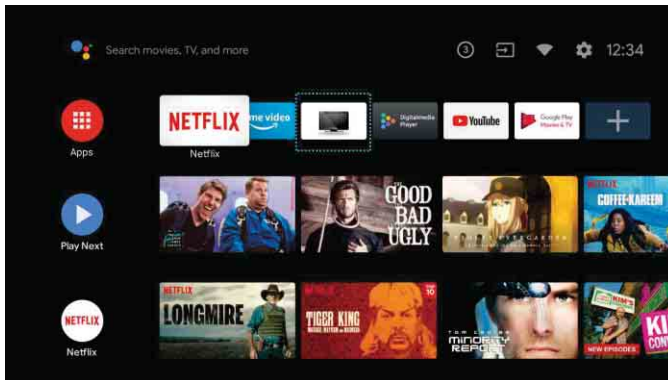

-> Nyomja meg a  gombot a távirányítón.

-> A távirányítón nyomja meg a  gombot a „Csatornák” kiválasztásához, majd a belépéshez válassza az „Elérhető új csatornák” lehetőséget.

Nincs áramellátás	<ul style="list-style-type: none"> Ellenőrizze, hogy a TV elektromos csatlakozója be van-e dugva. Ha még mindig nincs áramellátás, húzza ki a csatlakozót, és dugja vissza 60 másodperc múlva. Ismét kapcsolja be a készüléket.
A jel vétele nem megfelelő	<ul style="list-style-type: none"> Kettős vagy szellemkép jelenhet meg a TV-n, ha magas épületek vagy hegyek vannak a tartózkodási helye közelében. A képet beállíthatja kézzel: olvassa el a jelvező kézikönyvét vagy változtassa meg a külső antenna irányát. Ha beltéri antennát használ, bizonyos körülmények között a jelvétele nehezebb lehet. Állítsa be az antenna irányát az optimális vétel érdekében. Ha ez nem javítja a vételt, lehet, hogy külső antennát kell felszerelnie.
Nincs kép	<ul style="list-style-type: none"> Ellenőrizze, hogy a TV hátulján lévő antenna megfelelően csatlakozik-e. Nézzzen meg más csatornát is, hogy még fennáll-e a probléma.
Kép van, de hang nincs	<ul style="list-style-type: none"> Próbálja meg növelni a hangerőt. Ellenőrizze, hogy a TV hangja nincs-e lenémítva.
Hang van, de kép nincs, vagy a színek nem megfelelőek.	<ul style="list-style-type: none"> Próbálja meg beállítani a kontrasztot és a fényerőt.
Statikus zaj van hatással a kép- és hangminőségre.	<ul style="list-style-type: none"> Ellenőrizze, hogy a TV hátulján lévő antenna megfelelően csatlakozik-e.
Szagatott vonalak a képernyőn.	<ul style="list-style-type: none"> Elektromos berendezések, pl. hajszáritó vagy porszívó stb. zavarják a TV-készüléket. Kapcsolja ki ezeket a készülékeket.
A távirányító nem működik.	<ul style="list-style-type: none"> Ellenőrizze, hogy eltávolította-e a szállítás során használt műanyag csomagolást a távirányítóról. Próbálja a távirányítót a TV-től kisebb távolságra használni. Ellenőrizze, hogy az elemek jó irányban vannak-e berakva, vagy próbáljon új elemeket rakni a távirányítóba. A TV készenléti üzemmódba lép, ha néhány percig nem kap választ.
Nincs kép (PC mód)	<ul style="list-style-type: none"> Ellenőrizze, hogy a kábel megfelelően csatlakozik-e a VGA porthoz, vagy nem törik-e meg valahol.
Villogó függőleges vonal (PC mód)	<ul style="list-style-type: none"> Lépjön be a főmenübe, és állítsa be a függőleges pozíciót a függőleges vonal eltüntetéséhez.
Vízszintes vonal (PC mód)	<ul style="list-style-type: none"> Állítsa be a vízszintes pozíciót a képernyőn a vízszintes vonalak eltüntetéséhez.
A képernyő túl világos vagy túl sötét (PC mód)	<ul style="list-style-type: none"> Állítsa be a fényerőt vagy a kontrasztot a főmenüben.
Nincs válasz a PC-től	<ul style="list-style-type: none"> Ellenőrizze, hogy a PC kijelző felbontása kompatibilis-e a TV felbontásával.
Vonalak jelennek meg, ha az eszköz az RCA porthoz csatlakozik.	<ul style="list-style-type: none"> Győződjön meg arról, hogy jó minőségű kábelt használ.
A problémák nincsenek megoldva	<ul style="list-style-type: none"> Húzza ki a csatlakozó zsinórt, várjon 30 másodpercet, majd dugja vissza az aljzatba. Ha a probléma még mindig fennáll, ne próbálja saját maga megjavítani a TV-t. Kérjük, lépjen kapcsolatba a szervizközponttal.

Ne hagyja a TV-t hosszú ideig bekapcsolva, ha statikus képet mutat, akár leállított videóból, menüképernyőből stb. származóan, mert az károsíthatja a kijelzőt és a kép beégését okozhatja.

★ ÉLETTARTAM: 60 000 óra

TÁVIRÁNYÍTÓ

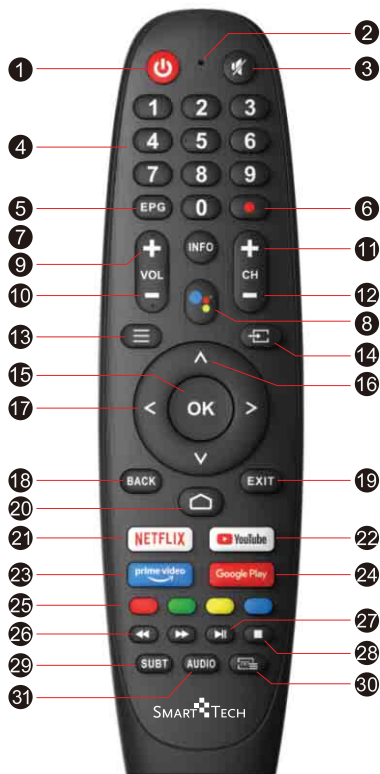

Jegyzet: A Google Assistant nem érhető el bizonyos nyelveken és országokban

- 1 : A TV kapcsolása On és Készenlét között
- 2 : Mikrofonnyílás
- 3 : TV hang elnémítás és visszaállítás
- 4 0~9 : A 0-9 gombok a csatorna közvetlen megadására szolgálnak
- 5 : Nyomja meg az Elektronikus Műsorútmutató megjelenítéséhez, és válassza ki a kedvenc csatornáját
- 6 : Nyomja meg a műsorfelvétel elindításához
- 7 : Nyomja meg a forrás- és csatornainformációk megjelenítéséhez
- 8 : Google Assistant
- 9 VOL + : Hangerő növelése
- 10 VOL - : Hangerő csökkentése
- 11 CH + : Csatorna léptetése felfelé
- 12 CH - : Csatorna léptetése lefelé
- 13 : OSD (megjelenítés képernyőn) menü
- 14 : Jelforrás opciók megjelenítése/kiválasztása
- 15 : A menütel kiválasztásának megerősítése
- 16 : Nyomja meg ezeket a gombokat a tételek kiválasztásához
- 17 : Nyomja meg ezeket a gombokat a tételek kiválasztásához és beállításához
- 18 : Vissza az előző lépésre
- 19 : Nyomja meg az OSD menüből való kilépéshez
- 20 : A kezdőképernyő megjelenítése
- 21 : NETFLIX csatlakozás online TV és filmek nézéséhez (internetcsatlakozás szükséges)
- 22 : YouTube csatlakozás (internetcsatlakozás szükséges).
- 23 : Amazon Prime Video közvetlen hozzáférés
- 24 : App kezdőoldal megnyitása
- 25 **Colour Buttons** : Nyomja meg a gombokat az utasítások szerint
- 26 : Nyomja meg a gyors visszatekeréshez USB módban
- 27 : Nyomja meg a gyors előretekeréshez USB módban
- 28 : Nyomja meg a video lejátszásához, nyomja meg még egyszer a lejátszás szüneteltetéséhez
- 29 : A jelenlegi oldal megjelenítés leállítása vagy visszakapcsolása
- 30 : SUBT/felirat
- 31 : Nyomja meg a Teletext megjelenítéséhez a műsor lejátszása során
- 32 : Nyomja meg a nyelv megváltoztatásához a többnyelvű stream lejátszása során

FELHASZNÁLÓI TANÁCSOK

A 2014 március 14-én hozott 49-es számú jogalkotási rendelet alapján

“Az elektromos és elektronikus felszerelések hulladékairól szóló 2012/19/UE irányelv (RAEE)”

A terméken vagy a csomagoláson ábrázolt szimbólum azt jelenti, hogy a terméket ne kezelje háztartási hulladékként.

Adja le a terméket a megjelölt helyen, elektromos és elektronikus felszerelések újrahasznosítása céljából.

Előzze meg az emberek egészségére és a környezetre gyakorolt negatív hatásait azzal, hogy megfelelően hasznosítja újra a terméket.

Az újrahasznosítás hozzájárul a természeti erőforrások fenntartásához. További információért e termék újrahasznosításáról kérem forduljon a helyi hatósághoz, a háztartási hulladék feldolgozásáért felelős szervezethez vagy az üzlethez, ahol a terméket vásárolta.



A termékben lévő elemek/akkumulátorok helyes leselejtezése (A szelektív gyűjtőrendszerekkel rendelkező országokban alkalmazandó.) Ha ez a jelzés látható a telepen, a használati útmutatóban vagy a csomagoláson, az azt jelenti, hogy élettartamának végén a telep nem kezelhető háztartási hulladékként. Ha a Hg, Cd vagy Pb vegyjel van feltüntetve, az azt jelenti, hogy az elem a 2006/66/EK irányelvben meghatározott határérték fölötti mértékben tartalmaz higanyt, kadmiumot vagy ólmot. Az ilyen telepek nem megfelelő selejtezése esetén ezek az anyagok káros hatással lehetnek az emberi egészségre és a környezetre. A természeti erőforrások megóvása és az újrahasznosítás elősegítése érdekében ne dobja az akkumulátorokat vagy az elemeket a háztartási hulladék közé, hanem adja le őket a használt elemek gyűjtőhelyén.



FIGYELMEZTETÉS A FEJHALLGATÓ HASZNÁLATÁRÓL



A hordozható fejhallgató teljes hangerőn történő hosszú távú használat esetén halláskárosulást okozhat.

Környezeti feltételek

Működési hőmérséklet: 5–35 °C (41–95 °F)
Működési páratartalom: 20–75%, nem lecsapódó

Tárolási hőmérséklet: -15-45 °C (-5-113 °F)
Tárolási páratartalom: 10–90%, nem lecsapódó

BT maximális adóteljesítmény: 100 mW a 2,4 GHz – 2,4835 GHz tartományban
Wi-Fi maximális adóteljesítmény: 100 mW a 2,4 GHz – 2,4835 GHz, 5,15 GHz – 5,35 GHz és 5,47 GHz – 5,725 GHz

A berendezés 5 GHz-es WLAN (Wi-Fi) funkciója csak épületen belül működtethető.

	BE	BG	CZ	DK	DE	EE	IE
	EL	ES	FR	HR	IT	CY	LV
	LT	LU	HU	MT	NL	AT	PL
	PT	RO	SI	SK	FI	SE	UK

RO

SMART TV

MANUAL DE UTILIZARE

IMPORTANT:

Vă rugăm să citiți manualul cu mare atenție înainte de a instala și începe să folosiți televizorul. Țineți acest manual la îndemână pentru referințe viitoare.

Content

Informații de siguranță	1
Măsuri importante de siguranță	1
Butoanele și interfața televizorului	2
Schema de conectare a dispozitivelor externe	2
Instalarea și conectarea televizorului	3
Instrucțiuni de instalare a postamentului de televizor	3
OSD	4
1. Instalarea inițială	4
2. PAGINA DE PORNIRE	7
3. Setări	8
4. Instalarea/mutarea/dezinstalarea aplicațiilor	10
5. Setarea sursei televizorului	11
Ajutor	12
Telecomanda	13

Informații de siguranță



Simbolul exclamării într-un triunghi echilateral este destinat alertării utilizatorului asupra unui aspect important legat de modul de operare, prezent în manualul care însoțește aparatul.



Avertisment
Simbolul cu fulgerul într-un triunghi echilateral este destinat alertării utilizatorului cu privire la prezența unei tensiuni periculoase neizolate în interiorul carcasei produsului. Această tensiune poate fi suficient de ridicată pentru a prezenta un risc de șoc electric sporit pentru persoane.

CAUTION

RISC DE SCURT-CIRCUITARE! NU
DEȘCHIDEȚI!

Acest produs utilizează tensiuni înalte. Pentru a reduce riscul apariției unui șoc electric, nu scoateți capacul produsului, apelați la serviciile unei persoane calificate în caz de necesitate.

Dacă televizorul are nevoie de anumite modificări sau de un reglaj major, pentru a evita șocuri electrice care pot conduce la răniți, nu încercați să deschideți de unul singur; vă recomandăm să contactați serviciul de relații cu clienții în cazul în care aveți nevoie de o revizie.



Măsurile importante de siguranță

- 1) Citiți aceste instrucțiuni. 2) Păstrați aceste instrucțiuni. 3) Respectați toate avertizările. 4) Urmați toate instrucțiunile. 5) Nu amplasați/utilizați acest aparat în apropierea apei. 6) Curățați numai cu o cârpă uscată.
- 7) Nu blocați orificiile de ventilație ale aparatului. Produsul se instalează numai în conformitate cu instrucțiunile producătorului.
- 8) Nu instalați aparatul lângă surse de căldură, cum ar fi radiatoare, surse de încălzire, sobe sau alte aparate (inclusiv amplificatoare) care emană căldură.
- 9) Nu ignorați modul corect și sigur de inserție a ștecherului polarizat sau cu împământare. Ștecherul polarizat are două lame, una mai lată decât cealaltă. Ștecherul cu împământare are două lame și un al treilea dinte de împământare. Lama lată sau cel de-al treilea dinte sunt furnizate pentru siguranța dumneavoastră. Dacă ștecherul furnizat nu se potrivește cu priza, consultați un electrician pentru înlocuirea prizei vechi.
- 10) Protejați cablul de alimentare pentru a nu fi tăsat sau agățat, având mare grijă mai ales la prize, diversele obiecte din apropiere și la ieșirea din aparat.
- 11) Utilizați doar echipamentele / accesoriile specificate de către producător.
- 12) Aparatul se utilizează numai cu căruciorul, stativul, trepedul, suportul sau masă specificate de către producător sau care au fost vândute împreună cu produsul. Atunci când utilizați un cărucior fiți foarte atenți când deplasați combinația cărucior / aparat pentru a evita răsturnarea acestuia și rănirea dumneavoastră.



- 13) Deconectați aparatul în timpul furtunilor însoțite de fulgere sau când nu este utilizat pentru perioade mai lungi de timp.

ATENȚIE:

- 14) Pentru a reduce riscul de incendiu sau șocuri electrice, nu expuneți aparatul la ploaie sau umezeală.
- 15) Conectorul de alimentare este utilizat ca dispozitiv de deconectare, dispozitivul de deconectare trebuie să fie tot timpul ușor operabil.
- 16) Priza de ieșire trebuie să fie instalată în apropierea echipamentului și trebuie să fie ușor de accesat.
- 17) Acest produs nu trebuie să fie amplasat într-o instalație construită, cum ar fi o bibliotecă sau un raft, decât dacă i se asigură o ventilație corespunzătoare sau instrucțiunile producătorului au fost respectate.
- 18) Aparatul nu trebuie să fie expus stropilor sau picăturilor de lichid, precum nici un obiect umplut cu lichid, cum ar fi vasele, să fie amplasate pe aparat.
- 19) Nu așezați nicio sursă care poate genera un potențial periculos pe aparat (de exemplu, obiecte umplute cu lichid sau lumânări aprinse).
- 20) Montarea pe un perete sau pe un plafon - Aparatul trebuie montat pe un perete sau pe un plafon numai dacă a fost recomandat de către producător.
- 21)  Nu așezați niciodată televizorul, telecomanda sau bateriile acestuia lângă o flacăra deschisă sau alte surse de căldură, inclusiv lumina directă a soarelui. Pentru a preveni apariția unui incendiu, păstrați lumânările sau alte materiale inflamabile, departe de televizor, telecomandă și baterii tot timpul.
- 22) Terminalul USB trebuie să fie încărcat la 0,5 A în timpul funcționării normale. Pentru a reduce riscul apariției unui șoc electric nu efectuează nici un alt fel de servicii decât cele menționate în instrucțiunile de utilizare, cu excepția cazurilor în care sunteți calificați pentru efectuarea acestui lucru.
- 23) Bateriile nu trebuie expuse la căldură excesivă, cum ar fi lumina soarelui, foc sau alte asemănătoare.
- 24)  Acest echipament este un aparat electric din clasa II de izolație sau dublu izolat. Aparatul a fost conceput în așa fel încât să nu necesite o conexiune de siguranță cu împământare.
- 25) Valoarea maximă a temperaturii din mediul înconjurător trebuie să fie de 35 de grade. Altitudinea maximă de folosire este de 2000 de metri.

Butoanele și interfața televizorului

Butoanele TV:

Notă: Aceasta este doar o schemă funcțională. Poziția actuală și dispunerea butoanelor poate diferi în funcție de model.

O cheie:

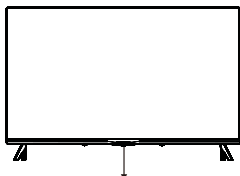

Apăsați acest buton în modul de așteptare pentru a porni / opri televizorul.

Șapte chei:

	Butonul Pornit / Oprit.
	Selectare intrare semnal extern.
	Afișează meniul principal și confirmă selecția articolelor din MENU.
	Selectând Channel.
	Reglarea Volumului.

Interfața televizorului

Notă: În continuare sunt prezentate diferitele interfețe ale televizorului. Poziționarea și dispunerea efectivă diferă în funcție de model.

	Intrare AV Intrare semnal AV extern		Ieșire CĂȘTI Când sunt conectate căștile, difuzoarele sunt dezactivate
	SLOT CI Intrare cititor de carduri (interfața CLF) - necesită utilizarea CAM (modul cu acces condiționat) pentru posturile TV cu plată.		Intrare USB Conectați aici un dispozitiv USB pentru a reda fișiere media sau pentru a înregistra programe cu ajutorul funcției PVR.
	Intrare HDMI Intrare semnal digital de la conectorul video HDMI.		Ieșire OPTICĂ Conexiune pentru receptorul SPDIF
	ANT 75 Conexiune pentru intrarea de antenă/cablu TV (75VHF/UHF)		RJ45 Conexiune internet.

Schema de conectare a dispozitivelor externe

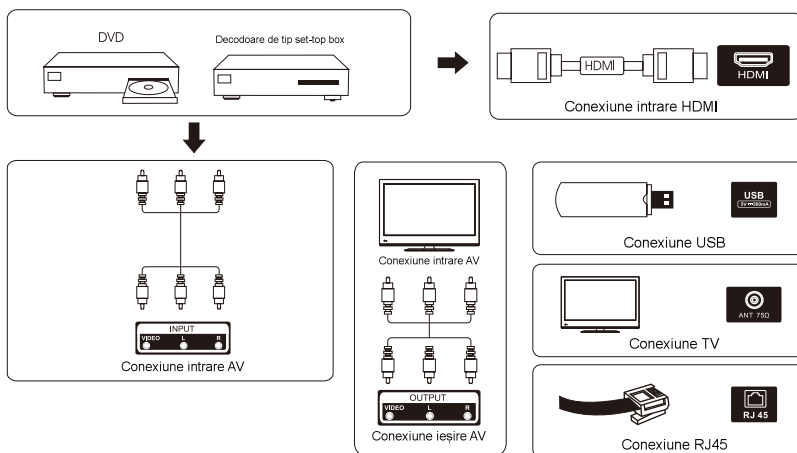

Instalarea și conectarea televizorului

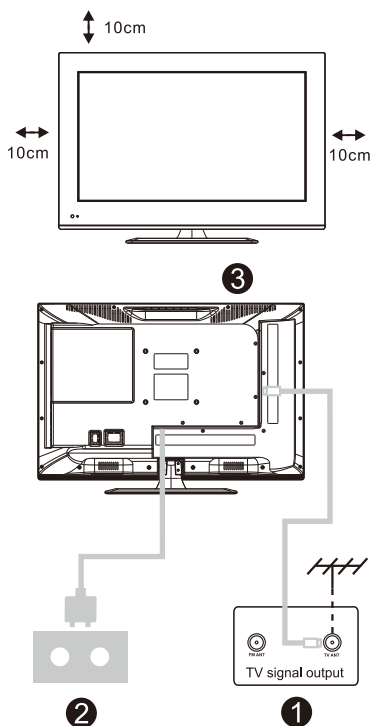

Configurarea televizorului

Așezați televizorul pe o suprafață stabilă, care poate susține greutatea acestuia.

Pentru a evita orice pericole, nu poziționați televizorul în apropiere de apă sau surse de căldură (cum ar fi becuri, lumânări, radiatoare) și nu blocați ventilația în spatele televizorului.

Conectarea antenei și a sursei de alimentare

1. Conectați cablul antenei la mufa pentru antenă din spatele televizorului.
2. Conectați cablul de alimentare a televizorului (curent alternativ 100-240 V- 50/60 Hz).

Porniți televizorul:

3. Conectați sursa de alimentare, intrați în modul de așteptare (lumină roșie), apăsați butonul de pornire al televizorului sau butonul de alimentare de pe telecomandă pentru a porni televizorul.

Notă:

Imaginea are doar scop informativ.

Instrucțiuni de instalare a postamentuluide televizor

1. Deschideți cutia și scoateți televizorul, accesoriile și postamentul (unele modele nu au postament).
2. Pentru a evita deteriorarea televizorului, acoperiți-l cu o pătură moale și așezați-l pe o masă, cu fața în jos, pe materialul moale. Înșurubați piciorul postamentului la televizor.
3. Înșurubați postamentul la televizor.
4. Instalarea este finalizată.

Notă:

Imaginea are doar scop informativ.
Produsul efectiv poate fi ușor diferit.

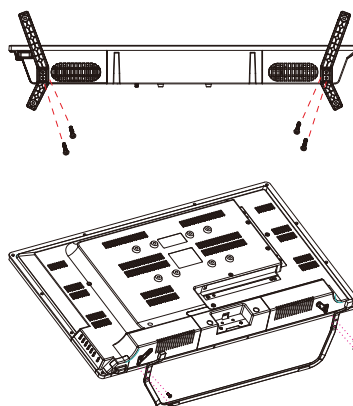

Instalarea inițială

1. Instalarea inițială

La prima pornire a televizorului, apare ecranul de configurare inițială, care vă ghidează prin procesul de configurare inițială. Urmați instrucțiunile de mai jos pentru realizarea instalării inițiale.

1.1 Selectarea limbii

-> Apăsați \wedge/\vee pe telecomandă pentru a selecta opțiunea privind limba, apoi apăsați [OK] pentru a confirma.

1.2 Configurați rapid televizorul cu ajutorul telefonului Android? (Continuare/omitere)

Pași:

1. Pe telefonul Android, deschideți aplicația preinstalată „Google”.
2. Introduceți sau spuneți, „Ok Google, set up my device” (OK Google, configurează-mi dispozitivul).
3. Atingeți numele modelului din listă.

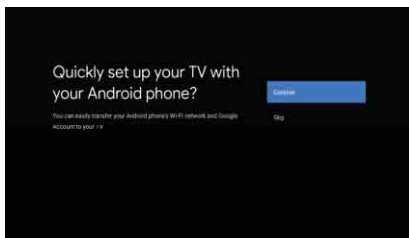

1.3 Configurarea rețelei

-> Selectați tipul de rețea prin cablu sau wireless pentru conectare la internet.

-> Dacă selectați skip (omitere), acest pas poate fi efectuat pe pagina de pornire sau în meniul de setări.

1.4 Conectarea la contul Google

Conectați-vă pentru a fi la curent cu noi aplicații, recomandări, filme, Asistentul Google și multe altele de la Google. Există două moduri de a vă conecta la contul Google:

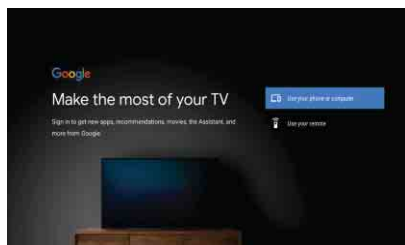

Instalarea inițială

-> Utilizând telefonul sau computerul:

1. Accesați androidtv.com/setup pe telefon sau computer. Celălalt dispozitiv trebuie să se afle pe aceeași rețea Wi-Fi ca și televizorul Android TV™.
2. Introduceți codul afișat pe telefonul sau computerul dvs.

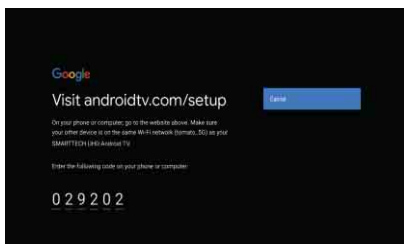

-> Utilizând telecomanda:

Utilizați telecomanda pentru a introduce contul și parola dvs. Google pentru a vă conecta la contul Google.

1.5 Setări Google

În cadrul acestor pași veți configura Termenii de serviciu, Locația, Ajutorul pentru îmbunătățirea funcțiilor Android, Asistentul Google și funcțiile suplimentare Google.

1.6 Rularea instalării automate

Selectați instalarea sau dezinstalarea aplicațiilor recomandate și a aplicațiilor Google utilizând acest proces.

-> Apăsați „Continue” (Continuare) pentru a trece la pagina de setare următoare.

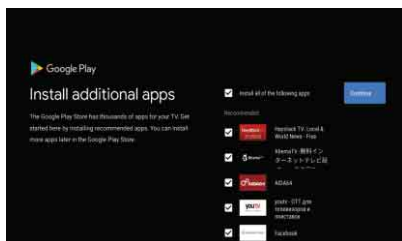

1.7 Asocierea telecomenzii Bluetooth

-> Apăsați „BACK” (ÎNAPOI) și „VOL-” (VOL) simultan pe telecomandă pentru a accesa modul de asociere Bluetooth. Indicatorul luminos de pe telecomandă va clipi când intră în modul de asociere.

-> Apăsați [OK] pentru a începe asocierea.

-> Apăsați pe telecomandă pentru a omite modul de asociere.

Instalarea inițială

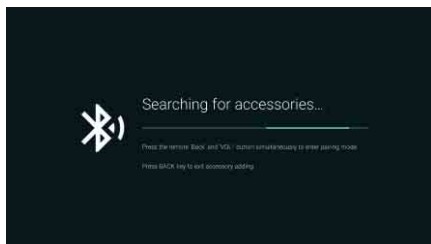

1.8 Selectarea țării

-> Apăsați **^/V** pe telecomandă pentru a selecta opțiunea privind țara, apoi apăsați **[OK]** pentru a confirma.

1.9 Setarea parolei televizorului pentru control parental; „0000” înseamnă că nu există.

1.10 Selectarea modului televizorului (Acasă/Retail)

Modul Acasă este optimizat pentru utilizarea eficientă a energiei pentru uz casnic.

Modul Retail este optimizat pentru a stoca demonstrații cu setări fixe.

1.11 Chromecast built-in™

Selecțai On/Off (activat/dezactivat) pentru a face Chromecast built-in disponibil.

1.12 Setarea canalului TV

-> Selecțai antenă/cablu/satelit pentru a scana canalul TV.

-> Dacă selecțai skip (omitere), scanarea canalului poate fi efectuată în meniu.

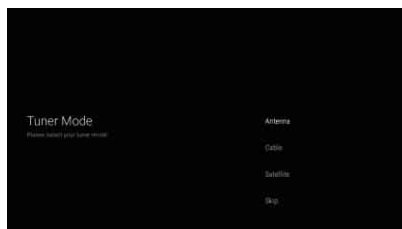

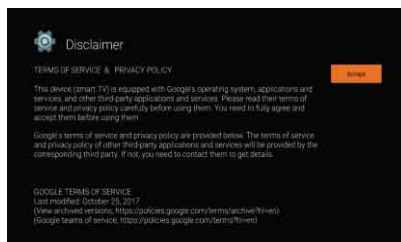
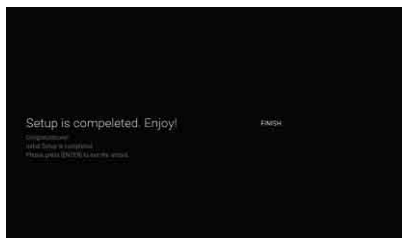

1.13 Configurare finalizată și afișarea Precizărilor legale



PAGINA DE PORNIRE

2. PAGINA DE PORNIRE

Când configurația inițială este finalizată, televizorul va accesa pagina de pornire în mod implicit sau apăsați telecomanda  pentru a afișa pagina de pornire.

-> Apăsați  pe telecomandă pentru a comuta între Google Assistant, Apps, Play Next, Netflix, YouTube (Asistentul Google, Aplicații, Redă în continuare, Netflix, YouTube) și multe altele pe pagina de pornire.

-> Apăsați [OK] pentru accesare.

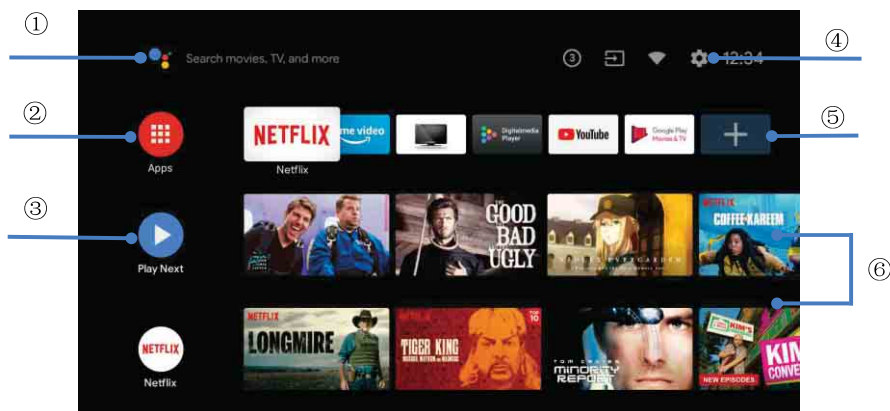

①. Asistentul Google

Folosiți-vă vocea pentru a merge la emisiuni, dispozitive de control și multe altele - cu Asistentul Google

②. Aplicații

Lista aplicațiilor descărcate și preîncărcate pe dispozitiv

③. Redă în continuare

Se bazează pe istoricul vizionării și include episodul următor al unui serial sau un film neterminat

④. Setări

Gestionați aplicațiile și comenzile televizorului, modificați preferințele, sunetele și contul

⑤. Aplicații preferate

Acces rapid la aplicațiile utilizate frecvent

⑥. Canale

Pentru descoperirea ușoară a conținutului

3. Setări

Permite setarea diferitelor performanțe ale televizorului.

-> Apăsați </> pe telecomandă pentru a selecta „Settings” (Setări) care se află în colțul din dreapta sus al ecranului.

-> Apăsați \wedge/\vee pe telecomandă pentru a selecta opțiunea pe care doriți să o reglați în meniul Setări.

-> Apăsați [OK] pentru accesare.

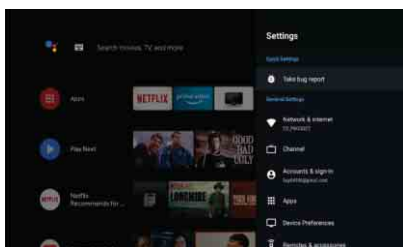

3.1 Rețea și internet

Reglați toate setările de rețea și verificați conexiunea dacă aveți probleme de conectare.

-> Apăsați \wedge/\vee pe telecomandă pentru a selecta „Network&internet” (Rețea și internet) în meniul de setări.

-> Apăsați \wedge/\vee pe telecomandă pentru a selecta: Wi-Fi/Add new network/Scanning always available/Proxy settings/IP settings (Wi-Fi/Adăugare rețea nouă/Scanare întotdeauna disponibilă/Setări proxy/Setări IP).

3.2 Canal

-> Apăsați \wedge/\vee pe telecomandă pentru a selecta meniul „Channel” (Canal).

-> Apăsați [OK] pentru a accesa „Parental Controls” (Control parental), apoi faceți clic pe \wedge/\vee sau utilizați butoanele numerice de pe telecomandă pentru a introduce codul dvs. PIN (parolă pentru control parental).

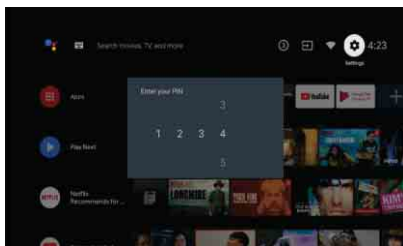

3.3 Preferințe dispozitiv

-> Apăsați \wedge/\vee pe telecomandă pentru a selecta meniul „Device Preferences” (Preferințe dispozitiv).

-> Apăsați \wedge/\vee pe telecomandă pentru a selecta opțiunile About, Date&time, Timer, Language, Inputs, Picture, Sound, Google Assistant, Reset (Despre, Dată și oră, Temporizator, Limbă, Intrări, Imagine, Sunet, Asistent Google, Resetare) etc.

-> Apăsați [OK] pentru a trece la sub-opțiunea corespunzătoare.

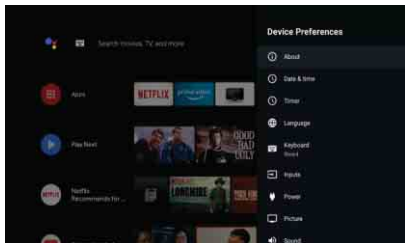

3.3.1 Despre

-> Apăsați \wedge/\vee pe telecomandă pentru a selecta meniul „About” (Despre).

-> Apăsați \wedge/\vee pe telecomandă pentru a vedea informații suplimentare cum ar fi actualizarea sistemului, numele dispozitivului, repornirea, starea și multe altele.

-> Apăsați \odot pe telecomandă pentru a reveni la meniul anterior. Apăsați \odot pe telecomandă pentru a părăsi meniul.

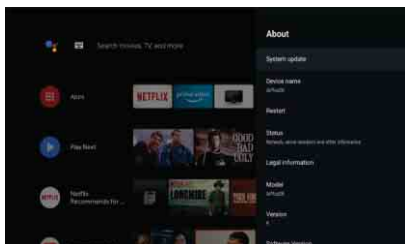

3.3.2 Resetare

Dacă selectați Reset (Resetare), aceasta va șterge toate datele stocate în memoria internă a dispozitivului dvs., inclusiv: contul dvs. Google, datele și setările sistemului și aplicațiilor și aplicațiile descărcate.

-> Apăsați \wedge/\vee pe telecomandă pentru a selecta „Reset” (Resetare).

-> Apăsați \wedge/\vee pe telecomandă pentru a selecta „Cancel” (Revocare) sau „Erase everything” (Ștergere globală).

Instalarea/mutarea/dezinstalarea aplicațiilor

4. Instalarea/mutarea/dezinstalarea aplicațiilor

-> Apăsați \wedge/\vee pe telecomandă pentru a selecta „Apps” (Aplicații), apoi apăsați [OK] pentru a accesa meniul.

-> Selectați „Get more apps” (Obțineți mai multe aplicații) și introduceți numele aplicației.

-> Selectați „search” (căutare) care se află în colțul din dreapta sus al paginii.

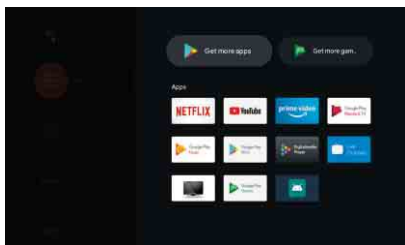

Exemplu pentru „Facebook”

4.1 Instalarea

-> Introduceți „Facebook”; găsiți aplicația „Facebook” în listă, apoi faceți clic pe [OK] pentru a o selecta.

-> Selectați „Install” (Instalare); după finalizare, selectați-o pentru a o deschide sau dezinstala.

4.2 Mutarea

-> Selectați „Facebook”, apăsați îndelung [OK] pe telecomandă, apoi faceți clic pe \wedge/\vee pe telecomandă pentru a selecta „Move” (Mutare).

-> Apăsați \wedge/\vee / < / > pe telecomandă pentru mutare, apoi apăsați [OK] pentru a confirma.

4.3 Dezinstalarea

-> Selectați „Facebook”, apăsați îndelung [OK] pe telecomandă, apoi faceți clic pe \wedge/\vee pe telecomandă pentru a selecta „Uninstall” (Dezinstalare).

-> Apăsați [OK] pentru dezinstalare.

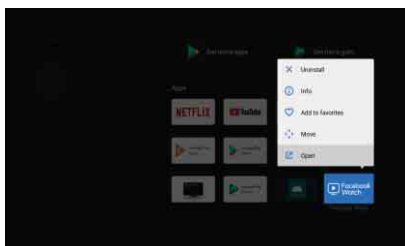



Setarea sursei televizorului

5. Setarea sursei televizorului

Modul de introducere a sursei televizorului în pagina de pornire:

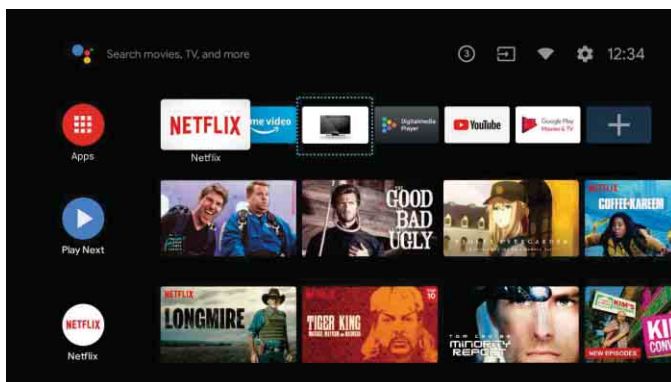
-> Apăsați  pe telecomandă sau selectați „Live TV” pe pagina de pornire.



-> Apăsați  pe telecomandă.

-> Apăsați  pe telecomandă pentru a selecta „Channels” (Canale) și selectați „New Channels Available” (Noi canale disponibile) pentru a accesa meniul.

Absența alimentării cu energie	<ul style="list-style-type: none"> ● Verificați dacă este cuplat cablul de alimentare a televizorului. Dacă nu aceasta este problema, scoateți ștecărul și reintroduceți-l în priză după 60 de secunde. Deschideți din nou televizorul.
Semnalul nu este recepționat corect	<ul style="list-style-type: none"> ● Dacă există clădiri înalte sau munți în apropiere de locul în care vă aflați, este posibil ca imaginea să fie dublă sau în ceață. Puteți regla imaginea manual: consultați instrucțiunile de reglare sau schimbați direcția antenei externe. ● Dacă folosiți antenă de interior, este posibil ca în anumite situații semnalul să se recepționeze mai greu. Schimbați direcția antenei pentru recepție optimă. Dacă acest lucru nu îmbunătățește recepția, este posibil să fie nevoie să utilizați o antenă externă.
Nu există imagine	<ul style="list-style-type: none"> ● Verificați dacă antena aflată în spatele televizorului este conectată corespunzător. ● Dați pe alte canale pentru a verifica dacă problema persistă.
Există imagine, dar nu și sunet	<ul style="list-style-type: none"> ● Dați volumul mai tare. ● Verificați dacă televizorul este pe modul silențios.
Există sunet, dar nu și imagine sau aceasta este estompată	<ul style="list-style-type: none"> ● Reglați contrastul și luminozitatea.
Zgomotul static afectează calitatea imaginii și sunetului	<ul style="list-style-type: none"> ● Verificați dacă antena aflată în spatele televizorului este conectată corespunzător.
Linii întrerupte pe ecran	<ul style="list-style-type: none"> ● Aparatele electrice, cum ar fi uscătoarele de păr sau aspiratoarele etc. pot interfera cu televizorul. Opriti aceste aparate.
Telecomanda nu funcționează	<ul style="list-style-type: none"> ● Asigurați-vă că pungă de plastic în care este livrată telecomanda este îndepărtată. Încercați să utilizați telecomanda mai aproape de televizor. Verificați dacă bateriile sunt corect introduse în telecomandă sau utilizați baterii noi. ● Televizorul va intra în modul standby dacă nu primește niciun răspuns în câteva minute.
Nu există imagine (modul PC)	<ul style="list-style-type: none"> ● Verificați conexiunea cablului la portul VGA și ca acesta să nu fie îndoit.
Dungi verticale care clipească (modul PC)	<ul style="list-style-type: none"> ● Accesați meniul principal și reglați poziționarea verticală pentru a elimina dungi verticale.
Bruiaj orizontal (modul PC)	<ul style="list-style-type: none"> ● Reglați poziționarea orizontală a ecranului pentru a elimina orice dungi orizontale.
Ecranul este prea luminos sau prea întunecat (modul PC)	<ul style="list-style-type: none"> ● Ajustați contrastul sau luminozitatea din meniul principal.
Calculatorul nu răspunde	<ul style="list-style-type: none"> ● Verificați setările afișajului calculatorului și alegeți o rezoluție compatibilă cu televizorul.
Apar dungi la conectarea unui dispozitiv la portul RCA	<ul style="list-style-type: none"> ● Folosiți un cablu în stare bună.
Problemele nu s-au rezolvat	<ul style="list-style-type: none"> ● Scoateți ștecărul cablului de alimentare din priză și așteptați 30 de secunde, apoi reintroduceți-l în priză. Dacă problema persistă, nu încercați să reparați singuri televizorul. Contactați centrul de service.

Evitați afișarea pe televizor a unei imagini statice pentru o perioadă îndelungată, indiferent dacă este dintr-un videoclip pus pe pauză, ecran de meniu etc., deoarece aceasta va deteriora afișajul și poate provoca imprimarea imaginii.

★ DURATA DE VIAȚĂ: 60.000 ore

Telecomanda



Precizări legale: Asistentul Google nu este disponibil în anumite limbi și țări

- 1 : Comută televizorul între modul pornit și modul de așteptare
- 2 : Orificiu microfon
- 3 : Dezactivează sau restaurează sunetul televizorului
- 4 0~9 : Cifrele 0-9 sunt utilizate pentru a introduce direct numărul canalului
- 5 : Apăsați pentru a afișa Ghidul electronic al programelor și a selecta canalul preferat
- 6 : Apăsați pentru a începe înregistrarea programului
- 7 : Apăsați pentru a afla informații despre sursă și despre canal
- 8 : Google Assistant
- 9 VOL + : Crește volumul
- 10 VOL - : Reduce volumul
- 11 CH + : Următorul program
- 12 CH - : Programul anterior
- 13 : Afișează meniul pe ecran OSD (On Screen Display)
- 14 : Opțiuni de afișează/selectare a sursei de semnal
- 15 : Pentru a confirma alegerea elementului din meniul programului evidențiat
- 16 : Apăsați aceste butoane pentru a selecta elemente
- 17 : Apăsați aceste butoane pentru a selecta și regla elemente
- 18 : Revenire la pasul anterior
- 19 : Apăsați pentru a părăsi meniul OSD
- 20 : Afișează ecranul de pornire
- 21 : Conectare la NETFLIX pentru vizionarea de emisiuni TV și filme online (este necesară conexiunea la internet).
- 22 : Conectare la YouTube (este necesară conexiunea la internet).
- 23 : Acces direct la Amazon Prime Video
- 24 : Pentru a deschide pagina de pornire a aplicației
- 25 **Colour Buttons** : Apăsați aceste butoane în funcție de diversele solicitări
- 26 : Apăsați pentru a derula rapid înapoi în modul USB
- 27 : Apăsați pentru a derula rapid înainte în modul USB
- 28 : Apăsați pentru a reda videoclipul și apăsați din nou pentru a întrerupe redarea
- 29 : Activează sau dezactivează afișarea paginii curente.
- 29 : SUBT
- 30 : Apăsați pentru a accesa modul Teletext când redați programul
- 31 : Apăsați pentru a schimba limba când redați flux ce conține mai multe limbi



RECICLAREA ECHIPAMENTELOR ELECTRICE ȘI ELECTRONICE UZATE

Acest simbol prezent pe produs sau pe ambalaj semnifică faptul că produsul respectiv nu trebuie tratat ca un deșeu menajer obișnuit. Nu aruncați aparatul la gunoiul menajer la sfârșitul duratei de funcționare, ci duceți-l la un centru de colectare autorizat pentru reciclare. În acest fel veți ajuta la protejarea mediului înconjurător și veți putea împiedica eventualele consecințe negative pe care le-ar avea asupra mediului și sănătății umane.

Pentru a afla adresa celui mai apropiat centru de colectare :

Contactați autoritățile locale;

Accesați pagina de internet: www.mmediu.ro

Solicitați informații suplimentare la magazinul de unde ați achiziționat produsul



Eliminarea corectă a bateriilor din acest produs (Aplicabil în țările cu sisteme de colectare separată) Acest marcaj aplicat pe baterie, pe manual sau pe ambalaj indică faptul că bateriile din acest produs nu trebuie eliminate împreună cu alte deșeuri menajere la sfârșitul duratei de utilizare. Dacă sunt marcate, simbolurile chimice Hg, Cd sau Pb indică faptul că bateriile conțin mercur, cadmiu sau plumb peste nivelurile de referință stipulate prin Directiva CE 2006/66. Dacă bateriile nu sunt casate adecvat, aceste substanțe pot afecta sănătatea umană sau pot provoca daune mediului înconjurător. Pentru a proteja resursele naturale și a promova reutilizarea materialelor, vă rugăm să separați bateriile de alte tipuri de deșeuri și să le reciclați prin intermediul sistemului local gratuit de colectare a bateriilor.

PRECAUȚIE LA FOLOSIREA CĂȘTILOR



La volum maxim, ascultarea îndelungată la dispozitivul audio portabil poate să deterioreze auzul utilizatorului.

Specificații legate de mediu

Temperatură de funcționare: 5–35 °C (41–95 °F)

Umiditate de funcționare: 20–75%, fără condens

Temperatură de depozitare: -15-45 °C (-5-113 °F)

Umiditate de depozitare: 10–90%, fără condens

Putere maximă BT transmițător : 100mW la 2.4GHz – 2.4835GHz

Putere maximă transmițător Wi-Fi : 100 mW la 2,4 GHz–2,4835 GHz, 5,15 GHz–5,35 GHz & 5,47 GHz-5,725 GHz

Funcția WLAN(Wi-Fi) 5 GHz fa acestui echipament poate fi utilizată numai în spații interioare.

	BE	BG	CZ	DK	DE	EE	IE
	EL	ES	FR	HR	IT	CY	LV
	LT	LU	HU	MT	NL	AT	PL
	PT	RO	SI	SK	FI	SE	UK

BG

SMART TV

РЪКОВОДСТВО ЗА УПОТРЕБА

ВАЖНО:

Моля, прочетете внимателно това ръководство, преди да инсталирате и да използвате телевизора. Запазете това ръководство за допълнителни справки.

Съдържание

Информация За Безопасност	1
Важни мерки за безопасност	1
Бутони на телевизора и терминален интерфейс	2
Схема за свързване на външно устройство	2
Инсталирайте и свържете телевизора	3
Инструкции за инсталиране на стойка за телевизори	3
OSD	4
1.Първоначална инсталация	4
2.НАЧАЛНА СТРАНИЦА	7
3.Настройки	8
4.Инсталиране/Преместване/Деинсталиране на приложения	10
5.Настройка на източника на телевизора	11
Помощ	12
Дистанционно управление	13

Информация За Безопасност



Удивителният знак в равностранен триъгълник е предназначен да предупреди потребителя за наличие на важни инструкции за използване в документацията към устройството.

CAUTION

РИСК ОТ ТОКОВ УДАР. НЕ ОТВАРЯЙ



Внимание:
Символът със светкавица от мълния в равностранен триъгълник има за цел да предупреди потребителя за неизолзирано опасно напрежение по корпуса на продукта, което може да е достатъчно силно, за да представлява риск от токов удар.

По време на работа този продукт използва високо напрежение. За да намалите риска от токов удар, не отстранявайте капака на корпуса; за сервизни услуги се обърнете към квалифициран сервизен персонал.

Ако забележите никакви промени или важни корекции, за да избегнете токов удар, не се опитвайте да отворите устройството и да го поправяте сами, а се обърнете към централите ни за поддръжка и нашите сервизи.

Важни мерки за безопасност

- 1) Прочетете тези инструкции. 2) Запазете ги. 3) Внимавайте с предупрежденията. 4) Спазвайте инструкциите.
 - 5) Не използвайте този апарат близо до вода. 6) Почиствайте само със суха кърпа.
 - 7) Не блокирайте вентилационните отвори. Инсталирайте в съответствие с инструкциите на производителя.
 - 8) Не поставяйте в близост до всякакви източници на топлина, като радиатори, топломери, печки, или други апарати (включително и усилватели), които излъчват топлина.
 - 9) Не нарушавайте предпазната функция на поляризирания или на заземения щепсел. Поляризираният щепсел има две контактни клеми с различна ширина. Заземеният щепсел има две контактни клеми и трети заземяващ щифт. Широката клемма или третият щифт са сложени за Ваша безопасност. Ако предоставеният щепсел не пасва на Вашия контакт, обърнете се към сервизен техник за смяна на остарелия контакт.
 - 10) Предпазете захранващия кабел от настъпване или прещипване, особено при щепсела и при мястото, откъдето кабелът излиза от апарата.
 - 11) Използвайте само приложенията/аксесоарите, определени от производителя.
 - 12) Използвайте само колички, стойки, триножници, скоби или маси, които са препоръчани от производителя или които се продават с апарата. Използвайте количката внимателно, когато премествате комбинацията от количка и апарат, за да избегнете нараняване или преобръщане.
-
- 13) Изключете от захранването този апарат по време на бури със светкавици или при дълго неизползване.
- Внимание:**
- 14) За да намалите риска от токов удар, не излагайте този апарат на дъжд и влага.
 - 15) Захранващият кабел се използва за прекъсващо устройство, прекъсващото устройство трябва да бъде удобно за употреба.
 - 16) Контактът за устройството трябва да се намира близо до оборудването и да бъде лесно достъпен.
 - 17) Този продукт не трябва да се поставя вграден в мебел като секция или шкаф, освен ако е била предоставена подходяща вентилация или са били следвани инструкциите от производителя.
 - 18) Апаратът не трябва да се излага на риск от напръскване или поцапване, както и не трябва никакви предмети, които са пълни с течност, като вази например, да се поставят върху апарата.
 - 19) Не поставяйте никакви източници на опасност върху апарата (напр. предмети с течности, запалени свещи и др.).
 - 20) Монтиране на стена или таван – Устройството трябва да се монтира на стена или таван само според указанията на производителя.
-
- Никога не поставяйте телевизора, дистанционното или батериите в близост до пламъци или други източници на топлина, включително директна слънчева светлина. За да предотвратите разпространението на пожар, дръжте свещи или други пламъци далеч от телевизора, дистанционното и батериите по всяко време.
- 21) USB терминалът трябва да бъде зареден с 0.5 А при нормална работа. Тези сервизни инструкции са за употреба само от квалифициран персонал. За да намалите риска от токов удар, не извършвайте други дейности извън определените в работните инструкции, освен ако сте квалифициран за това.
 - 22) Батерията не трябва да се излага на излишна топлина, като слънце, огън, или др.
- 23) Това оборудване е Клас II или двойно изолиран електрически уред.
 - 24) Той е създаден по такъв начин, че не се изисква обезопасена връзка към електрическата мрежа.
 - 25) Максималната температура на употреба е 35 градуса.
Максималната надморска височина на употреба е 2000 метра.

Бутони на телевизора и терминален интерфейс

TV Бутони:

Забележка: Следното е само функционална схема. Реалната позиция и подредба на бутоните може да варира според модела.

Един ключ:

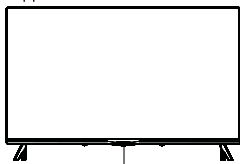

Натиснете този бутон в режим на готовност, за да включите / изключите телевизора.

Седем ключа:

	Включване и Изключване.
SOURCE /	Избиране на Входящ Външен Сигнал.
MENU / OK	Показване на Главното Меню и Потвърждаване на Избирането на Част от Менюто.
CH+/-	Избиране на канал.
VOL+/-	Настойване на нивото на звука.

Терминален интерфейс

Забележка: По-долу са различни потребителски интерфейси, реалната позиция и подреджана, броят на различните модели може да бъде различен.

	AV вход Външен входящ аудио сигнал и входящ дясно / ляво звуков канал		Изход за слушалки Когато са включени слушалки, високоговорителите са изключени
	CI слот Вход за четящ на карти (обичаен интерфейс) това изисква CAM (модул за условен достъп) използва се за платена телевизия.		USB вход Свържете USB устройство тук, за да пуснете мултимедийни файлове или да записвате програми чрез функцията PVR.
	HDMI вход Вход за цифров сигнал от HDMI видео		Оптически изход Свържете SPDIF приемника.
	ANT 75 Свържете входа на антената / кабелния телевизор (75A/HF/UHF)		RJ45 Свържете интернет.

Схема за свързване на външно устройство

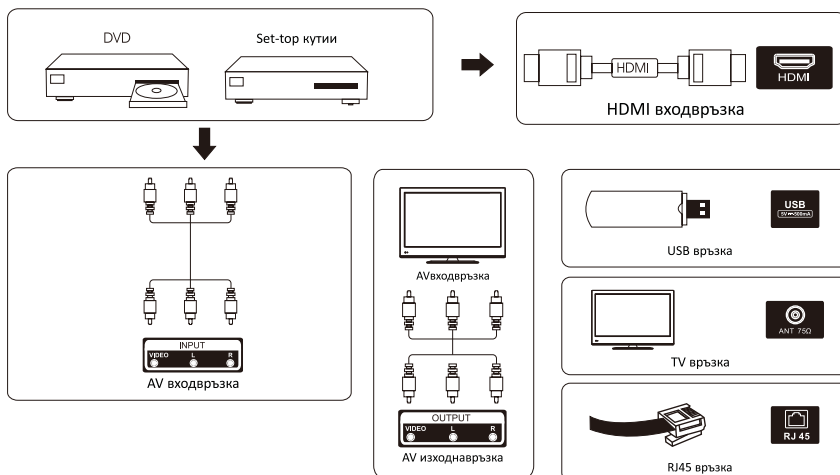

Инсталирайте и свържете телевизора

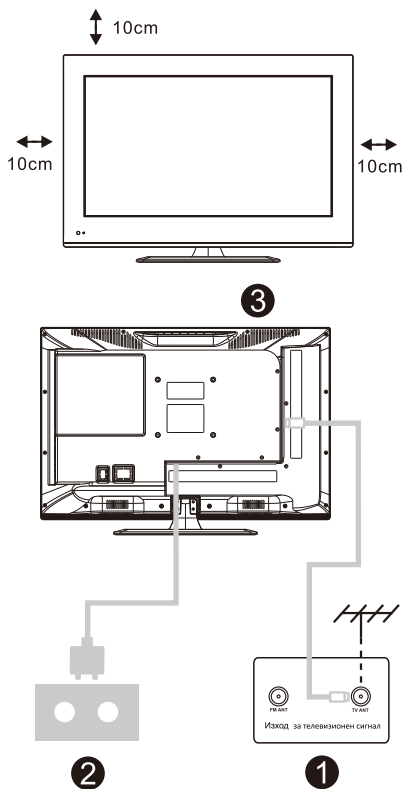

Настройте телевизора си

Да поставите телевизора на стабилно място, което може да поддържа теглото на телевизора. За да избегнете опасност, не слагайте телевизора близо до вода или отопление (като например светлина, свещ, отоплителна машина), не блокирайте вентилацията отзад на телевизора.

Свържете антената и захранването

1. Свържете антенния кабел към антенния контакт на гърба на телевизора.
2. За да включите захранващия кабел на телевизора. (AC 100 - 240V ~ 50 / 60Hz).

Включете телевизора

3. Свържете към захранването, влезте в режим на готовност (червена светлина), натиснете бутона за захранване на телевизора или бутона за захранване на дистанционното управление, за да включите телевизора.

телевизора

Забележка:

Снимка само за справка.

Инструкции за инсталиране на стойка за телевизори

1. Отворете кашона и извадете телевизора и разпръснатите аксесоари и основата (някои модели нямат основа).
2. За да избегнете нараняване на телевизора, поставете го на масата покрит с мека подложка, с лицето надолу върху мека подложка, основата на стойката е фиксирана към телевизора с винтове.
3. Прикрепете основата и свържете към телевизора.
4. инсталацията е завършена.

Забележка:

Снимка само за справка.

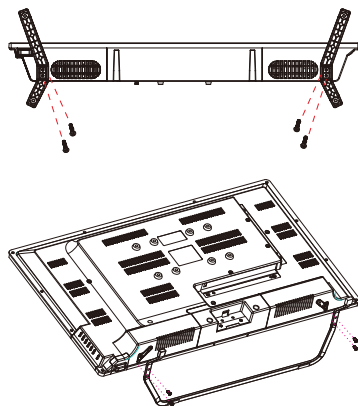

Първоначална инсталация

1. Първоначална инсталация

При първото включване на телевизора се появява екранът за първата стъпка, който ви води през процеса на първоначална инсталация. Моля, извършете първоначалната инсталация съгласно текстовите съвети.

1.1 Избор на език

->Натиснете \wedge/\vee на дистанционното управление, за да изберете език, след което натиснете [OK], за да потвърдите.

1.2 Бърза настройка на телевизора ви с вашия Android телефон? (Продължи/пропусни)

Стъпки:

1. На вашия Android телефон, отворете предварително инсталираното приложение „Google“.
2. Въведете или кажете „Ok Google, настрой устройството ми“.
3. Докоснете името на модела в списъка.

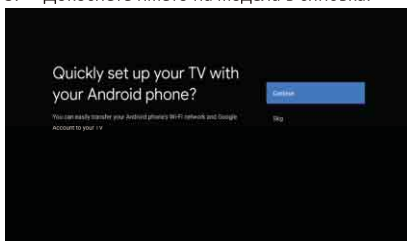

1.3 Конфигуриране на мрежата

->Изберете кабелна или безжична връзка, за да се свържете с интернет.

->Ако изберете пропусни, това може да се направи на началната страница или в менюто с настройки.

1.4 Вход в Google акаунт

Влезте, за да получавате нови приложения, препоръки, филми, Асистента и още от Google.

Два начина за влизане в Google акаунта:

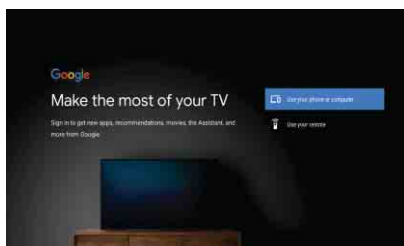

Първоначална инсталация

->Използвайте телефона или компютъра си:

1. Посетете androidtv.com/setup на вашия телефон или компютър. Уверете се, че другото ви устройство е в същата Wi-Fi мрежа като вашия Android TV™.
2. Въведете кода на дисплея на вашия телефон или компютър.

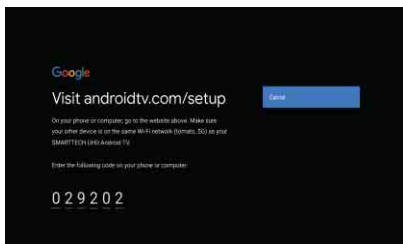

->Използвайте дистанционното си:

Използвайте дистанционното, за да въведете своя Google акаунт и парола, за да влезете в Google акаунта.

1.5 Настройка на Google

В тези стъпки ще настроите Общи условия, Местоположение, Помощ за подобряване на Android, Google Асистент и допълнителни функции на Google.

1.6 Play Auto Installs

Изберете инсталиране или деинсталиране на препоръчаните приложения и Google приложения като използвате този процес.

->Натиснете „Продължи“ към следващата страница с настройки.

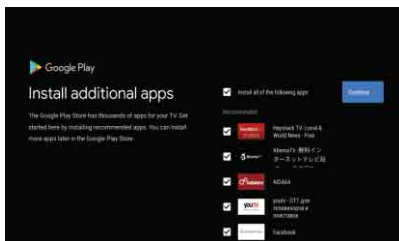

1.7 Сдвояване на Bluetooth дистанционно управление

-> Натиснете едновременно „НАЗАД“ и „VOL-“ на дистанционно управление, за да влезете в режим на сдвояване с Bluetooth. При влизане в режим на сдвояване индикаторът на дистанционното управление ще започне да мига.

-> Натиснете [OK], за да започнете сдвояване.

-> Натиснете на дистанционно управление, за да пропуснете режима на сдвояване.

Първоначална инсталация

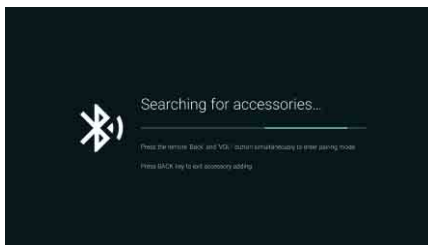

1.8 Избор на държава

->Натиснете \wedge/\vee на дистанционното управление, за да изберете държава, след което натиснете [OK], за да потвърдите.

1.9 Задайте паролата за телевизор за родителски контрол, „0000“ е невалидна.

1.10 Избор на режим на телевизора (У дома/В магазин)

Домашният режим е оптимизиран за ефективно използване на енергия при домашна употреба.

Режимът за магазин е оптимизиран за съхраняване на демонстрационен видеоклип с фиксирани настройки.

1.11 Chromecast built-in™

Изберете Вкл./Изкл., за да направите Chromecast built-in достъпна.

1.12 Настройка на телевизионните канали

->Изберете Антена/Кабел/Сателит, за да сканирате телевизионните канали.

->Ако изберете пропускане, сканирането на каналите може да се извърши в менюто.

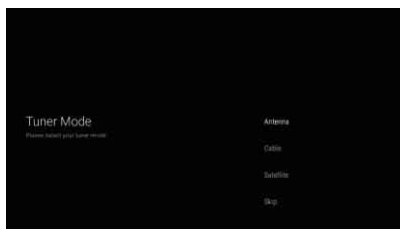

1.13 Завършена настройка и Условия за отказ от отговорност

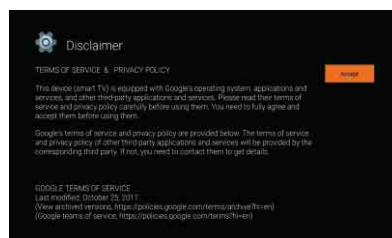
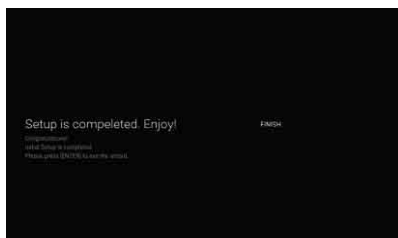

НАЧАЛНА СТРАНИЦА

2. НАЧАЛНА СТРАНИЦА

Когато първоначалната настройка приключи, телевизорът ще влезе в началната страница по подразбиране или натиснете  на дистанционно управление, за да се покаже началната страница.

->Натиснете $\wedge/\vee/$ на дистанционно управление, за да превключвате между Google Асистент, Apps, Play Next, Netflix, YouTube и други на началната страница.

->Натиснете [OK], за да влезете.

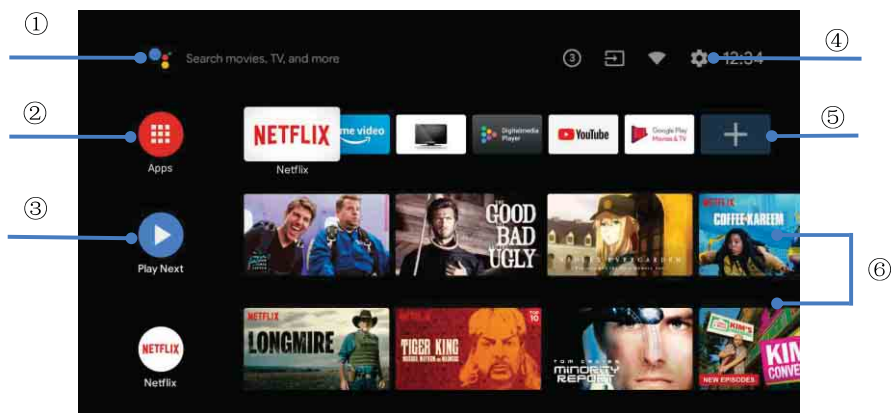

①. Google Асистент

Използвайте гласа си, за да преминете към предавания, да управлявате устройства и други—с Google Асистент

②. Apps

Списък на изтеглените и предварително заредени приложения на вашето устройство

③. Play Next

Базира се на историята на гледанията ви и включва следващ епизод от сериал или незавършени филми

④. Настройки

Управление на приложения и контроли на телевизора, промяна на предпочитанията, звука и акаунта

⑤. Любими приложения

Бърз достъп до често използвани приложения
За лесно откриване на съдържание

⑥. Канали

Настройки

3. Настройки

Позволява да зададете различни показатели на вашия телевизор.

-> Натиснете </> на дистанционното управление, за да изберете бутона „Настройки“, който се намира в горния десен ъгъл на екрана.

-> Натиснете ^/∨ на дистанционното управление, за да изберете опцията, която искате да настроите в менюто за настройки.

-> Натиснете [OK], за да влезете.

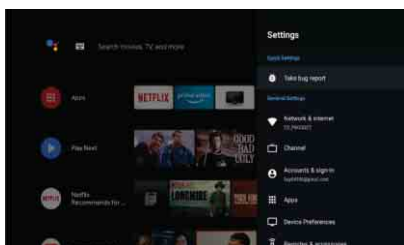

3.1 Мрежа и интернет

Настройте всички мрежови настройки и проверете връзката, ако имате проблеми с нея.

-> Натиснете ^/∨ на дистанционното управление, за да изберете „Мрежа и интернет“ в менюто за настройки.

-> Натиснете ^/∨ на дистанционното управление, за да изберете: Wi-Fi/Добавяне на нова мрежа/Сканиране винаги достъпно/Настройки на прокси/IP настройки.

3.2 Канал

-> Натиснете ^/∨ на дистанционното управление, за да изберете менюто „Канал“.

-> Натиснете [OK], за да въведете „Родителски контрол“, след това щракнете ^/∨ или използвайте цифровите бутони на дистанционното управление, за да въведете своя ПИН (Парола за родителски контрол).

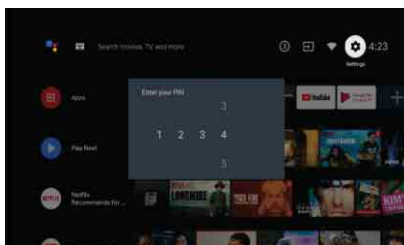

3.3 Предпочитания за устройството

-> Натиснете ^/∨ на дистанционното управление, за да изберете „Предпочитания за устройството“.

-> Натиснете ^/∨ на дистанционното управление, за да изберете опциите за Относно, Дата и час, Таймер, Език, Входи, Картина, Звук, Google Асистент, Нулиране и т.н.

Настройки

-> Натиснете [OK], за да преминете към съответната подопция.

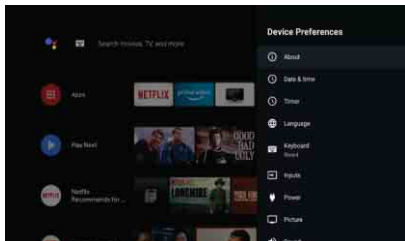

3.3.1 Относно

-> Натиснете \wedge/\vee на дистанционното управление, за да изберете „Относно“.

-> Натиснете \wedge/\vee на дистанционното управление, за да проверите допълнителна информация, като актуализация на системата, име на устройството, рестартиране, състояние и др.

-> Натиснете \odot на дистанционното управление, за да се върнете към предното меню.

Натиснете \odot на дистанционното управление, за да излезете от менюто.

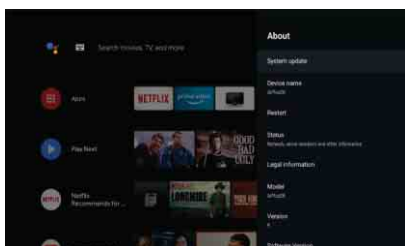

3.3.2 Нулиране

Ако изберете нулиране, то ще изтрие всички данни от вътрешната памет на устройството ви, включително: вашия Google акаунт, данни и настройки на системата и приложенията и изтеглените приложения.

-> Натиснете \wedge/\vee на дистанционното управление, за да изберете „Нулиране“.

-> Натиснете \wedge/\vee на дистанционното управление, за да изберете „Отмяна“ или „Изтрий всичко“.

Инсталиране/Преместване/Деинсталиране на приложения

4. Инсталиране/Преместване/Деинсталиране на приложения

-> Натиснете \wedge/\vee на дистанционното управление, за да изберете „Apps“, след което натиснете [OK], за да въведете.

-> Изберете „Вземете още приложения“ и въведете името на приложението.

->Изберете „Търсене“, който се намира в горния десен ъгъл на страницата.

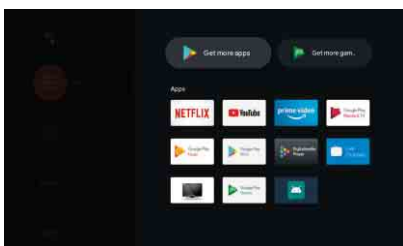

Пример за „Facebook“

4.1 Инсталиране

-> Въведете „Facebook“, в списъка ще се покаже намерете приложението „Facebook“, след което щракнете върху [OK], за да го изберете.

-> Изберете „Инсталиране“, когато приключите, изберете да отворите или да деинсталирате.

4.2 Преместване

-> Изберете „Facebook“, натиснете и задръжте [OK] на дистанционното управление, след това щракнете \wedge/\vee , за да изберете „Преместване“.

-> Натиснете $\wedge/\vee/</>$ на дистанционното управление, за да преместите, след което натиснете [OK], за да потвърдите.

4.3 Деинсталиране

-> Изберете „Facebook“, натиснете и задръжте [OK] на дистанционното управление, след това щракнете \wedge/\vee , за да изберете „Деинсталиране“.

-> Натиснете [OK], за да деинсталирате.

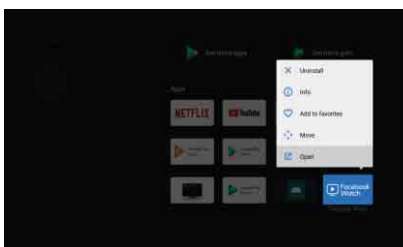

Настройка на източника на телевизора

5. Настройка на източника на телевизора

Начини за въвеждане на източник на телевизора на началната страница:

-> Натиснете  на дистанционно управление или изберете „Live TV“ на началната страница.

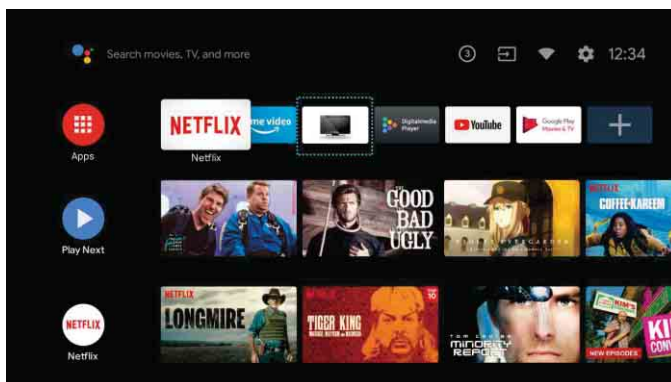

-> Натиснете  на дистанционно управление.

-> Натиснете  на дистанционното управление, за да изберете „Канали“ и изберете „Нови достъпни канали“, за да влезете.

Помощ

Няма сигнал	<ul style="list-style-type: none"> Проверете дали AC кабела на телевизора е включен. Ако все още няма сигнал, извадете кабела и го включете в контакта отново след 60 секунди. Отново включете телевизора.
Не приема правилно сигнал	<ul style="list-style-type: none"> Двойни или фантомни изображения може да се появят на екрана на телевизора ако има планини или високи сгради близо до мястото, на което се намирате Ако използвате вътрешна антена, поради някои причини, приемането на сигнал може да е по-трудно. Настройте позицията на антената за максимално добро приемане. Ако това не подобри картината, може да се наложи да преминете на външна антена.
Няма картина	<ul style="list-style-type: none"> Проверете дали антената е добре включена отзад на телевизора. Проверете другите канали, за да видите дали проблемът продължава.
Картина без звук	<ul style="list-style-type: none"> Пробвайте да увеличите звука. Проверете дали звука на телевизора е изключен.
Има звук, но няма картина или картината е размазана	<ul style="list-style-type: none"> Опитайте да настроите контраста и осветеността.
Статичен шум пречи на качеството на звука и картината	<ul style="list-style-type: none"> Проверете дали антената е добре включена отзад на телевизора.
Размазани линии на екрана	<ul style="list-style-type: none"> Електрически уреди като например сешоар или прахосмукачка може да пречат на телевизора ви. Изключете тези електрически уреди.
Дистанционното не работи	<ul style="list-style-type: none"> Уверете се, че найлоновата опаковка, в която е било дистанционното при разопаковане е отстранена. Опитайте да използвате дистанционното на по-кратко разстояние от телевизора. Проверете дали сте поставили батериите правилно или пробвайте да сложите нови батерии в дистанционното. Телевизорът ще превключи на режим на готовност след няколко минути, ако не получи никаква команда.
Не възпроизвежда видео (режим телевизор)	<ul style="list-style-type: none"> Проверете дали кабела е включен в VGA порта правилно или е огънат някъде
Вертикална мигаща линия (режим телевизор)	<ul style="list-style-type: none"> Влезте в основното меню и настройте вертикалното възпроизвеждане, за да елиминирате вертикалната линия.
Хоризонтално разкъсване (Режим телевизор)	<ul style="list-style-type: none"> Настройте хоризонталното изображение на картината, за да премахнете всякакви хоризонтални линии.
Мониторът е много светъл или тъмен (режим телевизор)	<ul style="list-style-type: none"> Настройте яркостта или контраста
Няма ответна реакция от компютъра	<ul style="list-style-type: none"> Проверете дали резолюцията на екрана на компютъра е настроена на съвместима с телевизора
Появяват се линии, когато устройството е включено към RCA порта	<ul style="list-style-type: none"> Уверете се, че използвате качествен кабел за целта.
Проблемите остават неразрешени	<ul style="list-style-type: none"> Извадете кабела от контакта и изчакайте 30 секунди, след това включете в контакта, ако проблемът продължава, не се опитвайте да поправите телевизора сами. Свържете се с центъра за услуги.

Не оставяйте телевизора да показва статична картина без значение дали е от видео на пауза картина на менюто и др. за дълъг период от време, това може да повреди дисплея и може да доведе до изгаряне на изображението.

★ ВРЕМЕ НА ЖИВОТ: 60 000 часа

Дистанционно управление

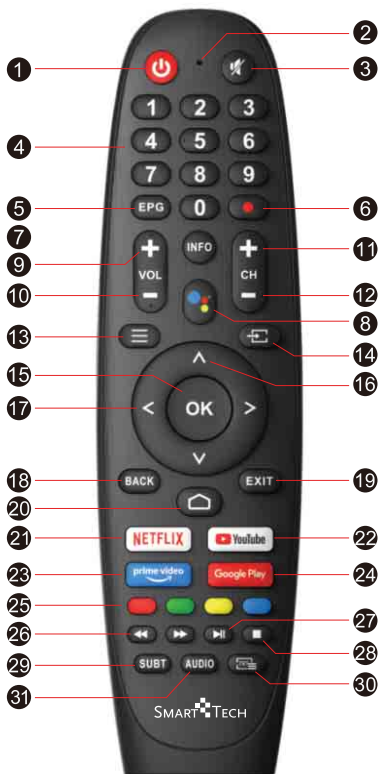

Освобождаване от отговорност: Google Асистент не е наличен за определени езици и държави

- 1 : Превключва телевизора между включване и режим на готовност
- 2 : Отвор за микрофона
- 3 : Заглушаване или възстановяване на звука
- 4 0~9 : Числата от 0-9 се използват за директно въвеждане на номера на канала
- 5 : Натиснете, за да се покаже електронното програмно ръководство и да изберете любимия си канал
- 6 : Натиснете, за да започнете запис на програмата
- 7 : Натиснете за информация за източника и канала
- 8 : Google асистент
- 9 VOL + : Увеличете силата на звука
- 10 VOL - : Намалете силата на звука
- 11 CH + : Смяна на програмата нагоре
- 12 CH - : Смяна на програмата надолу
- 13 : Показва екранното меню (OSD)
- 14 : Показване/избор на опции за източник на сигнала
- 15 : За потвърждаване на избора на маркиран в програмата елемент от менюто
- 16 : Натиснете тези бутони за избор на елементи
- 17 : Натиснете тези бутони за избор и регулиране на елементи
- 18 : За връщане към предишната стъпка
- 19 : Натиснете за изход от екранното меню (OSD)
- 20 : Показва началния екран
- 21 : За свързване с NETFLIX за гледане на онлайн телевизионни предавания и филми (необходима е интернет връзка).
- 22 : За свързване с YouTube (необходима е интернет връзка)
- 23 : За директен достъп до Amazon Prime Video
- 24 : За отваряне на страницата на приложението
- 25 **Colour Buttons** : Натиснете тези бутони според различните подкани
- 26 : Натиснете за бързо превъртане назад в режим USB
- 27 : Натиснете за бързо превъртане напред в режим USB
- 28 : Натиснете за възпроизвеждане на видеоклипа и натиснете отново за спиране
- 29 : SUBT
- 30 : Натиснете за въвеждане на телетекст при възпроизвеждане на програмата
- 31 : Натиснете за промяна на езика при възпроизвеждане на потока ако съдържанието е многоезично

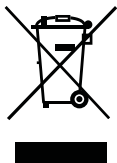

Правилно изхвърляне на този продукт (отпадъчно електрическо и електронно оборудване) (Налично в страни със системи за разделно сметосъбиране) Маркировката на продукта, принадлежностите или неговата документация показват, че продуктът и неговите електронни принадлежности (напр. захранващ кабел, слушалки, USB кабел) не трябва да се изхвърлят заедно с битовите отпадъци след края на експлоатационния им живот. За да се избегне възможна опасност за околната среда или човешкото здраве от неконтролирано изхвърляне на отпадъци, отделяйте тези елементи от другите видове отпадъци и го рециклирайте по отговорен начин, за да съдействате за устойчивото повторно използване на суровините. Битовите потребители трябва да се обърнат или към магазина, откъдето са купили този уред, или към местните органи за подробни данни къде и как могат да предадат тези елементи за рециклиране, безопасно за околната среда. Потребителите от предприятията трябва да се обърнат към доставчика си и да проверят условията в договора за покупка. Това изделие и неговите електронни принадлежности не трябва да се смесват с други търговски отпадъци при изхвърляне.



Правилно изхвърляне на батериите в този продукт (Налично в страни със системи за разделно сметосъбиране) Тази маркировка на батерията, ръководството или опаковката показва, че батериите на продукта не трябва да се изхвърлят с битовия отпадък в края на живота им. Където е маркирано, символите на химичните елементи Hg, Cd или Pb показват, че батерията съдържа живак, кадмий и олово над референтните стойности в Директива 2006/66 на ЕО. Ако батериите не се изхвърлят правилно, тези вещества може да причинят вреда на човешкото здраве и околната среда. За да се предпазва околната среда и да се стимулира рециклирането, отделяйте батериите от други типове отпадък и ги рециклирайте в местните центрове за връщане на батерии.

Внимание



За предотвратяване на евентуално увреждане на слуха, не слушайте при високи нива на звука за дълги периоди.

Съображения за околната среда

Работна температура: 5–35 °C (41–95 °F)
 Работна влажност: 20–75%, без конденз

Температура на съхраняване: -15-45 °C (-5-113 °F)
 Влажност на съхраняване: 10–90%, без конденз

BT макс. мощност на предаване: 100mW при 2,4GHz – 2,4835GHz
 Wi-Fi макс. мощност на предаване: 100mW при 2,4GHz–2,4835GHz, 5,15GHz–5,35GHz & 5,47GHz–5,725GHz

С функцията 5 GHz WLAN (Wi-Fi) може да се работи само в закрити помещения.

	BE	BG	CZ	DK	DE	EE	IE
	EL	ES	FR	HR	IT	CY	LV
	LT	LU	HU	MT	NL	AT	PL
	PT	RO	SI	SK	FI	SE	UK

NL

SMART TV

HANDLEIDING

BELANGRIJK:

Lees deze handleiding aandachtig voor installatie en bediening van de TV. Bewaar deze handleiding bij de hand voor verdere verwijzing

Inhoudsopgave

Veiligheidsinformatie	1
Belangrijke veiligheidsmaatregelen	1
TV Toetsen en Terminal Interface	2
Aansluitschema voor extern apparaat	2
Installeer en sluit de TV aan	3
TV Stand Installatie Instructies	3
OSD	4
Eerste installatie	4
HOME	7
Instellingen	8
App Installeren/Verplaatsen/Verwijderen	10
Tv-bron instelling	11
Helpen	12
Afstandsbediening	13

Veiligheidsinformatie



Het uitroepteken in een gelijkzijdige driehoek is bedoeld om de gebruiker te waarschuwen voor de aanwezigheid van belangrijke bedieningsinstructies in de handleiding van het apparaat.



Waarschuwing
De bliksemschicht met een pijl in een gelijkzijdige driehoek is bedoeld om de gebruiker te waarschuwen voor de aanwezigheid van niet-geïsoleerde gevaarlijke spanning binnen in de product behuizing, die voldoende groot kan zijn om gevaar op een elektrische schok te vormen.
Hoge spanningen worden gebruikt in de werking van



CAUTION

RISICO OP ELEKTRISCHE SCHOK NIET
OPENEN

dit product. Om het risico op elektrische schokken te verminderen, het deksel niet verwijderen van de kast, een beroep op gekwalificeerd service personeel

Als de tv wijzigingen of grove instelling, kunnen elektrische schokken kwetsen, probeer dan niet om de machine openen voor onderhoud, klant contact centra zijn nodig voor revisie.

Belangrijke veiligheidsmaatregelen

- 1) Lees deze instructies.
- 2) Bewaar deze instructies.
- 3) Neem alle waarschuwingen in acht.
- 4) Volg alle instructies.
- 5) Gebruik dit apparaat niet in de buurt van water.
- 6) Reinig alleen met een droge doek.
- 7) Let erop geen ventilatieopeningen te blokkeren. Installeer in overeenstemming met de instructies van de fabrikant.
- 8) niet in de buurt van warmtebronnen, zoals radiatoren, ventilatioerosters, kachels of andere apparaten (inclusief versterkers) die warmte produceren plaatsen.
- 9) Verwijder de veiligheid van de gepolariseerde of geaarde stekker niet. Een gepolariseerde stekker heeft twee bladen, waarvan er eenje breder is dan de andere. Een geaarde stekker heeft twee bladen en een derde uitsteeksel voor de aarding.
Het bredere blad of het derde uitsteeksel zijn er voor uw veiligheid. Als de bijgeleverde stekker niet in uw stopcontact past, raadpleeg dan een electricien om het verouderde stopcontact te vervangen.
- 10) Bescherm de stroomkabel tegen op lopen of knellen in het bijzonder bij stekkers, stopcontacten en het punt waar hij uit het apparaat komt.
- II) Gebruik alleen hulpstukken/accessoires gespecificeerd door de fabrikant.
- 12) Gebruik alleen met de wagen, het statief, de beugel of tafel die door de fabrikant gespecificeerd of met het apparaat verkocht werd. Als u een wagentje gebruikt wees dan voorzichtig bij het verplaatsen van de combinatie wagen/apparaat om letsel en kantelen te voorkomen.
Ontkoppel dit apparaat tijdens onweer of wanneer het apparaat voor langere tijd niet gebruikt wordt. Let op: 
- 13) Om het risico op brand of een elektrische schok te verminderen, mag u het toestel niet aan regen of vocht blootstellen.
- 14) De stekker wordt gebruikt als ontkoppelapparaat, het ontkoppeld apparaat blijft bedrijfsklaar.
- 15) Het stopcontact moet zich dicht bij de apparatuur bevinden en gemakkelijk toegankelijk zijn.
- 16) Het apparaat mag nooit in een ingebouwd worden, zoals in een boekenkast of rek, tenzij er voldoende ventilatie is of de instructies van de fabrikant worden opgevolgd.
- 17) Het apparaat mag niet worden blootgesteld aan druppels of spatten en er mogen geen voorwerpen gevuld met vloeistof, zoals vazen, op het apparaat worden geplaatst.
- 18) Plaats geen gevaarlijke voorwerpen op het apparaat (bijv. Een glas water of brandende kaarsen).
- 19) muur of plafond montage - Het apparaat moet worden gemonteerd op een wand of plafond zoals aanbevolen door de fabrikant.
- 20) zet de TV, de afstandsbediening of de batterijen nooit in de buurt van open vuur en andere warmtebronnen, inclusief direct zonlicht. Om de verspreiding van brand te voorkomen, moet u te allen tijde kaarsen of andere vlammen uit de buurt van de TV, de afstandsbediening en de batterijen houden.
- 21)  De USB-aansluiting moet worden geladen met 0,5 A bij normaal gebruik.
Deze onderhoud instructies zijn voor gebruik door gekwalificeerd service personeel. Om het risico op elektrische schokken te beperken, mag u geen andere onderhoudswerkzaamheden dan deze in de gebruiksaanwijzing uitvoeren, tenzij u gekwalificeerd bent om dat te doen.
- 22) De batterij mag niet worden blootgesteld aan extreme hitte, zoals zonlicht, vuur en dergelijke.
- 23) Dit apparaat is een klasse II of dubbel geïsoleerd elektrisch apparaat.
- 24)  Het is ontworpen zodanig dat het geen veiligheidsverbinding met een elektrische aarding vereist
- 25) De maximale omgevingstemperatuur voor gebruik is 35 graden.
De maximale hoogte voor gebruik is 2000 meter

TV Toetsen en Terminal Interface

TV Toetsen:

Opmerking: Het volgende is alleen een functioneel schema. De actuele positie en opstelling van de toetsen kan verschillen per model.

Een sleutel:

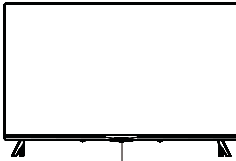

Druk op deze knop in de standby-modus om de tv aan / uit te zetten.

Zeven sleutels:

	Stroom AAN/UIT.
SOURCE /	Externe Signaal invoer Selectie.
MENU / OK	Weergave hoofdmenu en Bevestig het kiezen van menuopties.
CH+/-	Selecteer Kanaal.
VOL+/-	Volume aanpassen.

Terminal Interface

Opmerking: Het volgende zijn de verschillendeterminal interfaces, de regle positie en volgorde kunnen verschillen naargelang model.

	AV input Extern AV Signaal Input		Hoofdteléfono uitgang Als hoofdtelefoons aangesloten zijn, zijn de luidsprekers uitgeschakeld
	CI SLOT De kaartlezer input CI (gewone interface) vereist CTM (conditionele toegang module) gebruikt voor betaal TV.		USB input Verbind hier een USB apparaat om zijn media bestanden af te spelen of om op te nemen via de PVR functie.
	HDMI input Digitale signaal input voor HDMI video aansluiting.		OPTISCHE output Verbind de SPDIF ontv
	ANT 75 Verbind de antenne/kabel met TV input (75/VHF/UHF)		RJ45 Verbind met het internet.

Aansluitschema voor extern apparaat

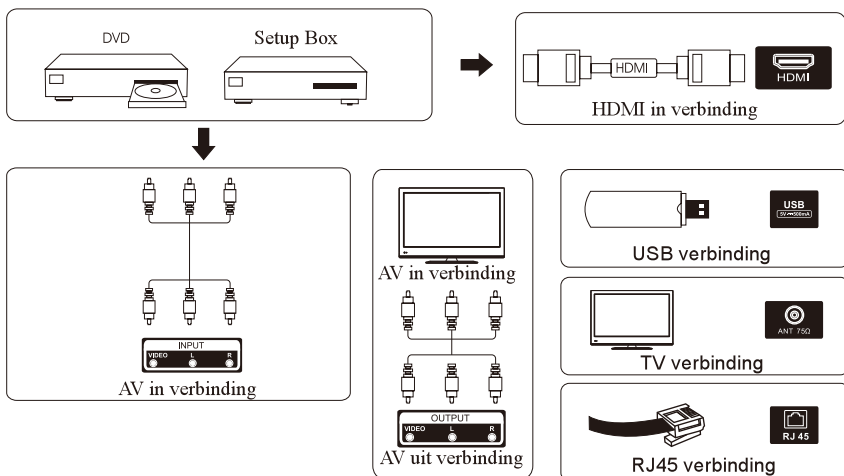

Installeer en sluit de TV aan

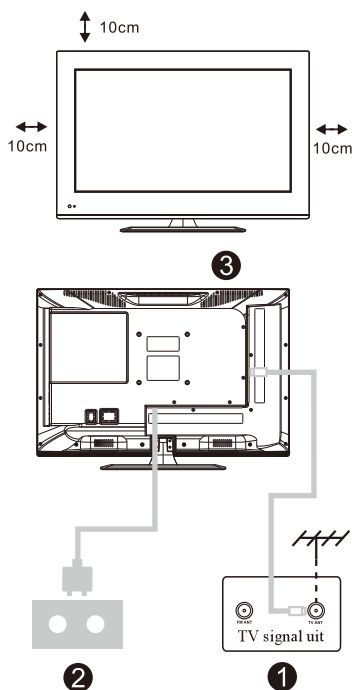

Je TV plaatsen

Plaats je TV op een plaats die het gewicht van de TV kan dragen.

Om gevaar te mijden, plaatst u de TV niet in de buurt van water of verwarming (zoals licht, kaarsen, verwarmingsmachine), blokkeer de ventilatie aan de achterkant van de TV niet.

Sluit de antenne en de voeding aan

1. Verbind de antennekabel met de antenne aansluiting op de achterkant van de TV.
2. Sluit het netsnoer van de TV aan (AC 100-240V~ 50/60Hz).

Zet de TV aan

3. Sluit de voeding aan, ga naar de stand-by modus (rood licht), druk op de aan / uit-knop van de tv of de aan / uit-knop op de afstandsbediening om de tv in te schakelen.

Opmerking:

Afbeelding enkel ter referentie.

TV Stand Installatie Instructies

1. Open de doos en verwijder de TV verspreid de accessoires en basis (sommige modellen zonder basis).
2. Om schade aan de TV te voorkomen, bedek hem met een zachte doek, plaats hem op de tafel, aanzicht naar beneden, de basis wordt van de TV wordt bevestigd met schroeven.
3. Schroef de basis vast en bevestig aan de TV.
4. De installatie is voltooid.

Opmerking:

Afbeelding enkel ter referentie.

Het model heeft voorrang.

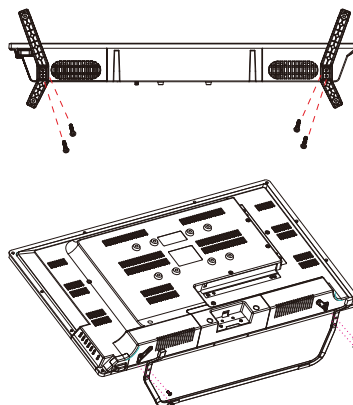

Eerste installatie

1. Eerste installatie

De eerste keer dat u de tv aanzet, wordt er een eerste stap scherm getoond dat u door het initiële proces leidt. Gelieve de tekst tips te volgen om de eerste installatie te voltooien.

1.1 Taalkeuze

-> Druk op \wedge/\vee op de afstandsbediening om de taaloptie te kiezen en druk daarna op [OK] om te bevestigen.

1.2 Uw tv snel instellen met uw Android-telefoon? (Doorgaan/overslaan)

Stappen:

1. Open de vooraf geïnstalleerde 'Google' app op uw Android-telefoon.
2. Typ of zeg 'Ok Google, stel mijn apparaat in'.
3. Tik op de modelnaam in de lijst.

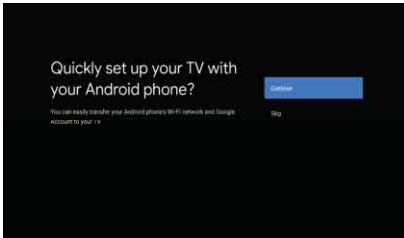

1.3 Het netwerk configureren

-> Selecteer bedraad of draadloos om verbinding te maken met internet.

-> indien u overslaan selecteert, kan dit worden uitgevoerd op de startpagina of in het instellingenmenu.

1.4 Google Account Aanmelden

Meld u aan om nieuwe apps, aanbevelingen, films, de Assistent en meer van Google te bekomen.

Twee manieren om in te loggen op een Google-account:

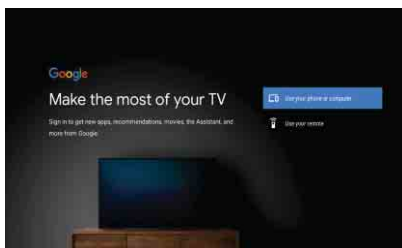

Eerste installatie

-> Gebruik uw telefoon of computer:

1. Ga naar androidtv.com/setup op uw telefoon of computer. Verzekert u ervan dat uw andere apparaat op hetzelfde wifi-netwerk zit als uw Android TV™.
2. Voer de weergegeven code in op uw telefoon of computer.

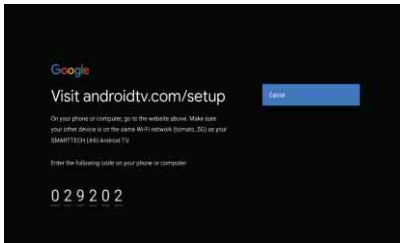

> Gebruik uw afstandsbediening:

Gebruik de afstandsbediening om uw Google-account en wachtwoord in te voeren om u aan te melden bij uw Google-account.

1.5 Google instelling

In deze stappen zal u de Servicevoorwaarden, Locatie, Help bij het verbeteren van Android, Google Assistent en aanvullende Google-functies instellen.

1.6 PlayAutoInstallaties

Kies met de hulp van dit proces om de aanbevolen apps en Google-apps te installeren of te verwijderen.

-> Druk op "Doorgaan" om naar de volgende instellingenpagina te gaan.

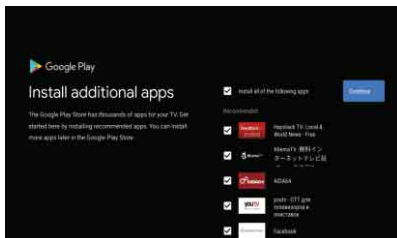

1.7 Bluetooth-afstandsbediening koppelen

-> Druk tegelijkertijd op 'TERUG' en 'VOL-' op de afstandsbediening om de Bluetooth-koppelingsmodus te openen. Het indicatielampje op de afstandsbediening knippert als de koppelingsmodus geactiveerd wordt.

-> Druk op [OK] om het koppelen te starten.

-> Druk op 'VOL+' op de afstandsbediening om de koppelingsmodus over te slaan.

Eerste installatie

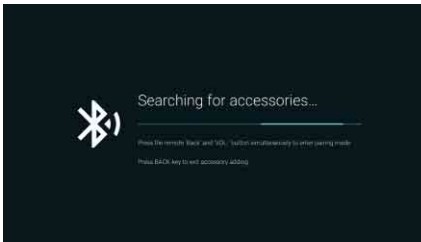

1.8 Land selectie

-> Druk op \wedge/\vee op de afstandsbediening om de landoptie te kiezen en druk daarna op [OK] om te bevestigen.

1.9 Stel het tv-wachtwoord voor ouderlijk toezicht in, "0000" is ongeldig.

1.10 Selecteer tv-modus (Thuis/Winkel)

De thuis modus werd geoptimaliseerd voor een efficiënt energieverbruik bij thuisgebruik.

Winkel modus werd geoptimaliseerd om te dienen als een winkel demo met vaste instellingen.

1.11 Chromecast ingebouwd™

Selecteer Aan/Uit om Chromecast ingebouwd beschikbaar te maken.

1.12 Tv-kanaalinstelling

-> Selecteer Antenne/Kabel/Satelliet om het tv-kanaal te scannen.

-> Indien u overslaan selecteert, kan u de kanaalscan uitvoeren in het menu.

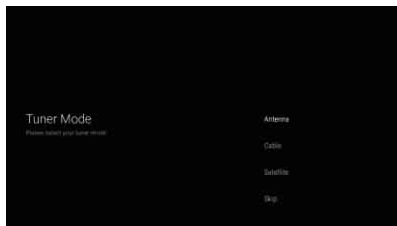

1.13 Setup completed and DisclaimerTerms

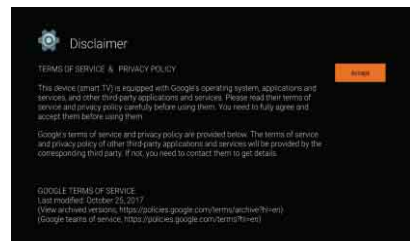
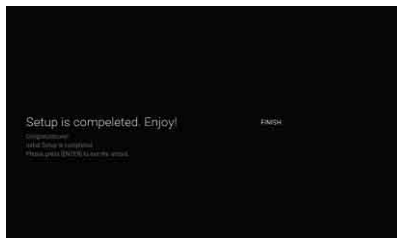

2. HOME

Na het voltooien van de eerste installatie, gaat de tv standaard naar de startpagina of drukt u op de  afstandsbediening om de startpagina te tonen.

-> Druk op  op de afstandsbediening om op de startpagina te schakelen tussen Google Assistant, Apps, Play Next, Netflix, YouTube en meer.

-> Druk op [OKI] om te openen.

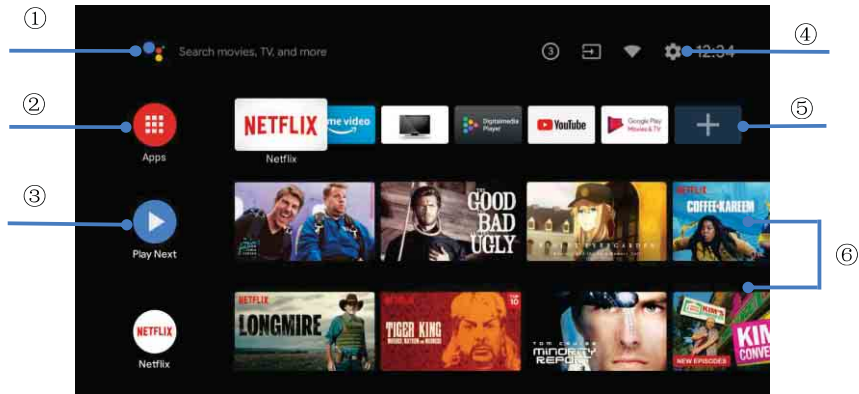

①. GoogleAssistant

Gebruik uw stem om naar shows te gaan, apparaten te bedienen en meer - met de Google Assistant

②. Apps

Lijst met gedownloadde en vooraf geladen apps op uw apparaat

③. Speel volgende

Is gebaseerd op je kijkgeschiedenis en bevat de volgende aflevering in een serie of films die nog niet teneinde zijn

④. Instellingen

Beheer apps en tv-bedieningselementen, wijzig voorkeuren, geluiden en account

⑤. Favoriete apps

Snelle toegang tot veelgebruikte apps

⑥. Kanalen

Voor het gemakkelijk ontdekken van content

Instellingen

3. Instellingen

Laat u toe om verschillende prestaties van uw tv in te stellen.

-> Druk op </> op de afstandsbediening om "Instellingen" te selecteren in de rechterbovenhoek van het scherm.

-> Druk op \wedge/\vee op de afstandsbediening om de optie te selecteren die u wilt aanpassen in het Instellingen menu.

-> Druk op [OK] om te openen.

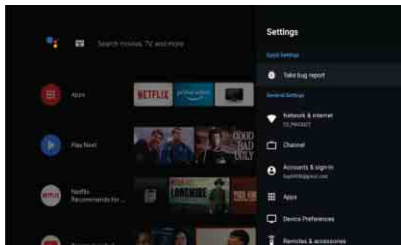

3.1 Netwerk & internet

Pas alle netwerkinstellingen aan en controleer de verbinding als u verbindingproblemen heeft.

-> Druk op \wedge/\vee op de afstandsbediening om "Network & internet" te selecteren in het instellingen menu.

-> Druk op \wedge/\vee op de afstandsbediening om te kiezen: Wi-Fi/Nieuw netwerk toevoegen/Scannen altijd beschikbaar/Proxy-instellingen/IP-instellingen.

3.2 Kanaal

-> Druk op \wedge/\vee op de afstandsbediening om het "Kanaal" menu te selecteren.

-> Druk op [OK] om "Ouderlijk toezicht" te openen en klik daarna op \wedge/\vee of gebruik de cijfertoetsen op de afstandsbediening om uw pincode in te voeren (wachtwoord voor ouderlijk toezicht).

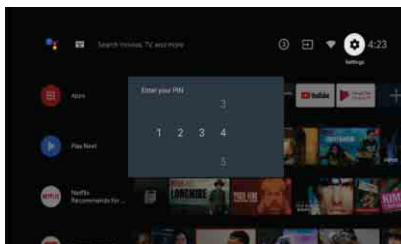

3.3 Apparaat voorkeuren

-> Druk op \wedge/\vee op de afstandsbediening om "Apparaat Voorkeuren" te selecteren.

-> Druk op \wedge/\vee op de afstandsbediening om de opties Info, Datum&tijd, Timer, Taal, Ingangen, Beeld, Geluid, Google Assistant, Reset, enz. te selecteren

Instellingen

-> Druk op [OK] om naar de overeenkomstige suboptie te gaan.

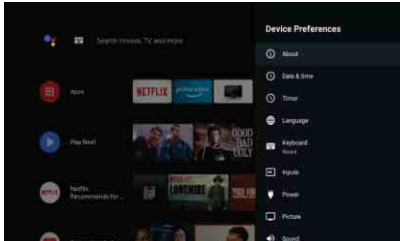

3.3.1 Info

-> Druk op \wedge/\vee op de afstandsbediening om "Info" te selecteren.

-> Druk op \wedge/\vee op de afstandsbediening om aanvullende informatie te bekijken, zoals Systemupdate, Apparaatnaam, Opnieuw opstarten, Status en meer.

-> Druk op \leftarrow op de afstandsbediening om terug te keren naar het vorige menu. Druk op \rightarrow op de afstandsbediening om het menu te verlaten.

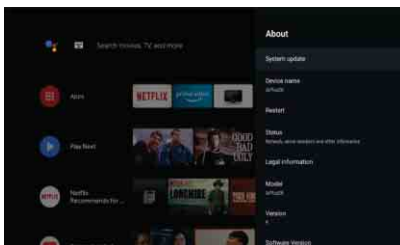

3.3.2 Reset

Als u reset selecteert, worden alle gegevens vanop de interne opslag van uw apparaat gewist, inclusief: uw Google-account, systeem- en app-gegevens en instellingen en gedownloade apps.

-> Druk op \wedge/\vee op de afstandsbediening om "Reset" te selecteren.

-> Druk op \wedge/\vee op de afstandsbediening om "Annuleren" of "Alles wissen" te selecteren.

App Installeren/Verplaatsen/Verwijderen

4. App Installeren/Verplaatsen/Verwijderen

-> Druk op \wedge/\vee op de afstandsbediening om "Apps" op de startpagina te selecteren en klik daarna op [OK] om te openen.

-> Selecteer 'Meer apps ophalen' en voer de app-naam in.

-> Selecteer 'zoeken' in de rechterbovenhoek van de pagina.

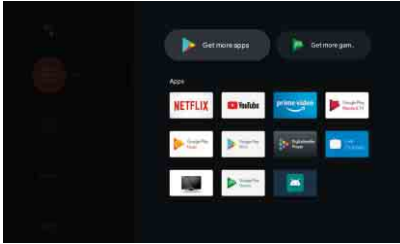

Voorbeeld voor "Facebook"

4.1 Installeren

-> Voer "Facebook" in, zoek de "Facebook" -app die in de lijst wordt weergegeven en klik vervolgens op [OK] om deze te selecteren.

-> Selecteer "Installeren", na het voltooiën selecteert u openen of verwijderen.

4.2 Verplaatsen

-> Selecteer "Facebook", houd [OK] op de afstandsbediening ingedrukt en klik vervolgens op \wedge/\vee op de afstandsbediening om "Verplaatsen" te selecteren.

-> Druk op $\wedge/\vee/\leftarrow$ op de afstandsbediening om te verplaatsen en klik vervolgens op [OK] om te bevestigen.

4.3 Verwijderen

-> Selecteer "Facebook", houd [OK] op de afstandsbediening ingedrukt en klik vervolgens op \wedge/\vee op de afstandsbediening om "Verwijderen" te selecteren.

-> druk op [OK] om te verwijderen.

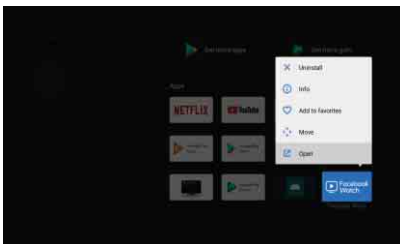



Tv-bron instelling

5. Tv-bron instelling

Hoe de tv-bron op de startpagina te openen:

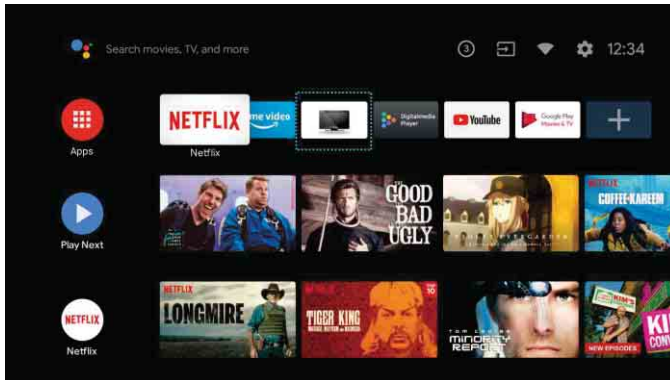
-> Druk op  op de afstandsbediening of selecteer "Live TV" op de startpagina.



->Druk op  op de afstandsbediening.

-> Druk op  op de afstandsbediening om "Kanalen" te selecteren en selecteer "Nieuwe kanalen beschikbaar" om te openen.

Helpen

Geen stroom	<ul style="list-style-type: none"> Controleer of het netsnoer van de tv aangesloten is of niet. Als er nog steeds geen stroom is, koppelt u de stekker los en sluit u hem na 60 seconden opnieuw aan op de aansluiting. Schakel de stroom weer in.
Signaal niet goed ontvangen	<ul style="list-style-type: none"> Er kunnen dubbele of spookbeelden op uw tv verschijnen als er hoge gebouwen of bergen in de buurt zijn van waar u zich bevindt. U kunt het beeld aanpassen via handmatige bediening: raadpleeg de instructie voor de noniusregeling of pas de richting van de externe antenne aan. Als u een binnen antenne gebruikt, kan de signaalontvangst onder bepaalde omstandigheden moeilijker zijn. Pas de richting van de antenne aan voor een optimale ontvangst. Als dit de ontvangst niet verbetert, moet u mogelijk overschakelen naar een externe antenne.
Geen beeld	<ul style="list-style-type: none"> Controleer of de antenne aan de achterkant van de tv is aangesloten. Bekijk andere kanalen om te zien of het probleem zich nog steeds voordoet.
Video heeft geen geluid	<ul style="list-style-type: none"> Probeer het volume te verhogen. Controleer of het geluid van de tv gedempt is of niet.
Audio is aanwezig, maar video wordt niet weergegeven of is verkleurd	<ul style="list-style-type: none"> Probeer het contrast en de helderheid aan te passen.
Statische ruis beïnvloedt de video- en audiokwaliteit	<ul style="list-style-type: none"> Controleer of de antenne aan de achterkant van de tv correct is aangesloten.
Gebroken lijnen op het scherm	<ul style="list-style-type: none"> Elektrische apparaten zoals haardrogers of stofzuigers enz. kunnen interfereren met uw tv-toestel. Schakel deze apparaten uit.
De afstandsbediening werkt niet	<ul style="list-style-type: none"> Zorg dat de plastic zak die bij de afstandsbediening is geleverd, verwijderd werd. Probeer de afstandsbediening op een kortere afstand van de tv te gebruiken. Controleer of de plaatsing van de batterijen correct is, of probeer nieuwe batterijen te gebruiken in de afstandsbediening. De TV schakelt over naar de stand-by-modus als deze binnen een paar minuten geen reactie ontvangt.
Geen video (pc-modus)	<ul style="list-style-type: none"> Controleer of de kabel correct op de VGA-poort is aangesloten of dat de kabel op sommige plaatsen niet gebogen is.
Verticale lijn knippert (pc-modus)	<ul style="list-style-type: none"> Ga naar het hoofdmenu en pas de verticale plaatsing aan om de verticale lijn te verwijderen.
Horizontale scheuren (pc-modus)	<ul style="list-style-type: none"> Pas de horizontale plaatsing van het scherm aan om eventuele horizontale lijnen te wissen.
Scherf is te helder of te donker (pc-modus)	<ul style="list-style-type: none"> Pas de helderheid of het contrast aan in het hoofdmenu.
Geen reactie van de pc	<ul style="list-style-type: none"> Controleer of de beeldschermresolutie van de pc is ingesteld op een compatibele resolutie voor de TV.
Lijnen verschijnen wanneer een apparaat op de RCA-poort wordt aangesloten	<ul style="list-style-type: none"> Zorg ervoor dat u een kabel van goede kwaliteit gebruikt.
Problemen zijn niet opgelost	<ul style="list-style-type: none"> Koppel het netsnoer los en wacht 30 seconden en sluit vervolgens opnieuw op het stopcontact aan. Als de problemen zich blijven voordoen, probeer de tv dan niet zelf te repareren. Neem contact op met het servicecentrum.

Laat uw tv niet gedurende langere tijd een stilstaand beeld weergeven, of het nu een gepauzeerde video is, een menuscherm, enz., dit kan het display beschadigen en kan beeldverbranding veroorzaken.

★ LEVENSDUUR: 60.000 u

Afstandsbediening

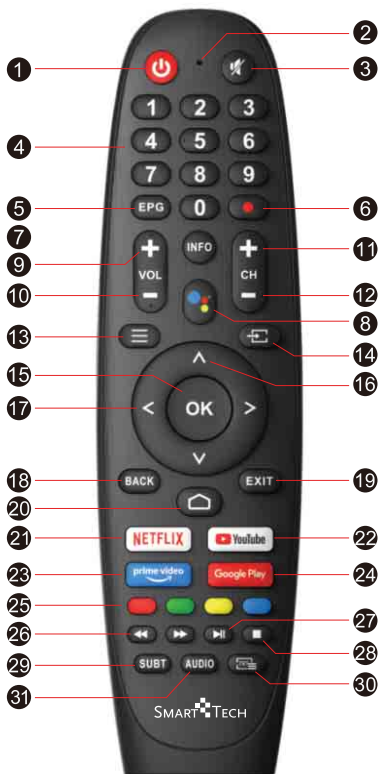

Disclaimer: Google Assistant is niet beschikbaar in bepaalde talen en landen

- 1 : Schakelt de tv tussen aan en stand-by modus
- 2 : Microfoon gat
- 3 : Tv-geluid dempen of herstellen
- 4 0~9 : Cijfers 0-9 worden gebruikt om het kanaalnummer rechtstreeks in te voeren
- 5 : Druk hierop om de elektronische programmagids weer te geven en de favoriete zender te selecteren
- 6 : Druk op om het programma op te nemen
- 7 : Druk op om informatie over de bron en de zender weer te geven
- 8 : Google Assistant
- 9 VOL + : Zet luider
- 10 VOL - : Zet zachter
- 11 CH + : Programma omhoog
- 12 CH - : Programma omlaag
- 13 : Geeft het OSD-menu (On Screen Display) weer
- 14 : Opties voor signaalbronnen weergeven/selecteren
- 15 : Om de keuze te bevestigen van een programma gemarkeerd menu-item
- 16 : Druk op deze knoppen om items te selecteren
- 17 : Druk op deze knoppen om items te selecteren en aan te passen
- 18 : Ga terug naar de vorige stap
- 19 : Druk hierop om het OSD-menu te verlaten
- 20 : Geeft het startscherm weer
- 21 : Maakt verbinding met NETFLIX voor het bekijken van online tv-programma's en films (internetverbinding vereist).
- 22 : Maakt verbinding met YouTube (internetverbinding vereist).
- 23 : Directe toegang tot Amazon Prime Video
- 24 : De startpagina van de app openen
- 25 **Colour Buttons** : Druk op deze knoppen volgens de verschillende prompts
- 26 : Druk hierop om snel terug te spoelen in USB-modus
- 27 : Druk hierop om snel vooruit te spoelen in USB-modus
- 28 : Druk om de video af te spelen en druk nogmaals om de video te pauzeren
- 29 : Houd aan of uit voor weergave van de huidige pagina
- 29 **SUBT** : ONDERTITELS
- 30 : Druk hierop om teletekst in te voeren tijdens het afspelen van het programma
- 31 : Druk hierop om de taal te wijzigen bij het afspelen van de stream die meerdere talen bevat

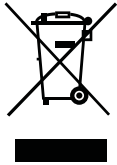

Juiste afvoer van dit product (afvalverwerking van elektrische & en elektronische apparatuur) (Van toepassing in landen met afzonderlijke inzamelsystemen)

Dit label op het product, de accessoires of de documentatie bij dit product duidt erop dat het product en de bijbehorende elektronische accessoires (bijvoorbeeld de oplader, heetste of UBSkabel) aan het eind van de levensduur niet mogen worden afgevoerd met het huishoudelijk afval.

Om milieuverontreiniging of problemen voor de volksgezondheid als gevolg van ongeregelde afvalverwerking te voorkomen, dient u deze items van het andere afval te scheiden zodat de materialen op verantwoorde wijze kunnen worden hergebruikt.

Thuisgebruikers moeten contact opnemen met de winkel waar ze het product gekocht hebben of met de plaatselijke overheidsinstanties als ze willen weten waar en hoe ze deze items op milieuvriendelijke wijze kunnen recyclen.

Zakelijke gebruikers dienen contact op te nemen met de leverancier en de voorwaarden en bepalingen van het koopcontract te raadplegen. Dit product en de bijbehorende elektronische accessoires mogen niet samen met ander commercieel afval worden afgevoerd.

Juiste afvoer van de batterijen in dit product

(Van toepassing in landen met afzonderlijke inzamelsystemen)



Wanneer dit symbool op de batterij, de gebruiksaanwijzing of de verpakking wordt weergegeven, wordt daarmee aangegeven dat de batterijen in dit product aan het einde van de levensduur niet samen met het gewone huishoudelijk afval mogen worden afgevoerd.

Wanneer u de chemische symbolen Hg, Cd of Pb ziet, betekent dit dat de batterij respectievelijk kwik, cadmium of lood boven de referentieniveaus in EU-richtlijn 2006/66 bevat. Als batterijen niet op de juiste wijze worden afgevoerd, kunnen deze stoffen schade aanrichten aan het milieu of de menselijke gezondheid.

Om de natuurlijke hulpbronnen te beschermen en hergebruik van materiaal te bevorderen, moet u batterijen scheiden van andere soorten afval en deze via uw plaatselijke, gratis batterijinzamelsysteem recyclen.

OPGELET:



Om mogelijke gehoorschade te voorkomen, luister niet gedurende lange perioden op hoge volumenniveaus.

Omgevingsvereisten

Bedrijfstemperatuur: 5 °C a 35°C (41°F a 95°F)

Luchtvochtigheid bij gebruik: 20% a 75%, niet-condenserend

Opslagtemperatuur: : -15 °C a 45°C (5°F a 113°F)

Luchtvochtigheid bij opslag: 10% a 90%, niet-condenserend

Maximaal zendvermogen bluetooth: 100 mW bij 2,4 GHz – 2,4835 GHz

Maximaal zendvermogen Wi-Fi: 100 mW bij 2,4 Ghz-2,4835 GHz, 200 mW bij 5,15 Ghz-5,25 GHz,

100 mW 5,25Ghz-5,35 GHz & 5,47 GHz - 5,725 GHz

De 5 GHz WLAN-functie (Wi-Fi) van deze apparatuur kan mogelijk alleen binnenshuis worden gebruikt.

	BE	BG	CZ	DK	DE	EE	IE
	EL	ES	FR	HR	IT	CY	LV
	LT	LU	HU	MT	NL	AT	PL
	PT	RO	SI	SK	FI	SE	UK

PT

SMART TV

MANUAL DE INSTRUÇÕES

IMPORTANTE:

Leia atentamente este manual antes de instalar e operar a TV. Mantenha este manual à mão para referência

Tabela de Conteúdos

Informação de Segurança	1
Precauções de Segurança Importantes	1
TV Teclas e Interface de Terminal	2
Diagrama de conexão de aparelho externo	2
Instalar e ligar o TV	3
Instruções de Instalação de Suporte de TV	3
OSD	4
Instalação Inicial	4
CASA	7
Configurações	8
Instalar/Mover/Desinstalar App	10
Configuração de Recursos de TV	11
Especificações	12
Controle remoto	13

Informação de Segurança



O ponto de exclamação dentro de um triângulo equilátero destina-se a alertar o usuário para a presença de funcionamento importante na literatura que acompanha o aparelho.



Aviso
O relâmpago com símbolo de ponta de flecha dentro de um triângulo equilátero destina-se a alertar o usuário para a presença de tensão perigosa não isolada no interior do invólucro do produto que pode ser de magnitude suficiente para constituir um risco de choque elétrico para pessoas.

CAUTION

RISCO DE CHOQUE ELÉCTRICO NÃO
ABRIR

Para reduzir o risco de choque elétrico, não remova a tampa do aparelho, consulte o serviço de assistência qualificado.

Se a TV sofrer quaisquer mudanças ou ajustes grosseiros, podem ocorrer choques elétricos, não tente abrir a máquina para manutenção, caso precise de revisão contate os centros de atendimento ao cliente..



Precauções de segurança importantes:

- I) 1) Leia estas instruções. 2) Guarde estas instruções. 3) Preste atenção a todos os avisos. 4) Siga todas as instruções.
- 5) Não use este aparelho perto da água. 6) Limpe apenas com um pano seco.
- 7) Não bloqueie as aberturas de ventilação. Instale de acordo com as instruções do fabricante.
- 8) Não instale o aparelho perto de fontes de calor, tais como radiadores, aquecedores, fogões ou outros aparelhos (incluindo amplificadores) que produzam calor.
- 9) Não anule a finalidade de segurança da ficha polarizada ou aterrada. Uma ficha polarizada tem duas lâminas, uma mais larga do que a outra. Uma ficha de ligação à terra tem duas lâminas e um terceiro pino de ligação à terra. A lâmina larga ou o terceiro pino são fornecidos para sua segurança. Se a ficha fornecida não encaixar na sua tomada, consulte um electricista para a substituição da tomada obsoleta.
- 10) Proteja o cabo de alimentação para não ser pisado ou apertado, especialmente em fichas, tomadas de conveniência e no ponto em que saem do aparelho.
- II) Utilize apenas acessórios especificados pelo fabricante.
- 12) Use apenas o carrinho, suporte, tripé, suporte ou mesa especificado pelo fabricante ou vendido com o aparelho. Quando um for usado um carrinho mova com cuidado a combinação carrinho / aparelho para evitar danos e lesões.



- 13) Desligue este aparelho durante tempestades de raios ou quando não for utilizado durante longos períodos de tempo.

Aviso:

- 14) Para reduzir o risco de incêndio ou choque elétrico, não exponha este aparelho à chuva ou à humidade.
- 15) A ficha de alimentação é utilizada como dispositivo de desconexão, o dispositivo de desconexão deve permanecer operacional.
- 16) A tomada deve ser instalada perto do equipamento e deve ser facilmente acessível.
- 17) Este produto nunca deve ser colocado numa instalação embutida, como uma estante ou prateleira, a menos que seja fornecida ventilação adequada ou as instruções do fabricante tenham sido respeitadas.
- 18) O aparelho não deve ser exposto a pingos ou salpicos e não devem ser colocados no aparelho objectos cheios de líquido, tais como vasos.
- 19) Não coloque quaisquer fontes de perigo no aparelho (por exemplo, objectos cheios de líquido, velas acesas).
- 20) Montagem na parede ou no tecto - O aparelho só deve ser montado na parede ou no tecto de acordo com as recomendações do fabricante.
- 21)  Nunca coloque a TV, controle remoto ou pilhas perto de chamas ou outras fontes de calor, incluindo a luz solar direta. Para evitar a propagação do fogo, mantenha as velas ou chamas longe da TV, controle remoto e pilhas em todos os momentos.
- 22) O terminal USB deve ser carregado com 0,5 A em funcionamento normal. Estas instruções de manutenção devem ser realizadas apenas por pessoal qualificado. Para reduzir o risco de choque elétrico, não realize qualquer manutenção além da contida nas instruções de operação, a menos que você esteja qualificado para isso.
- 23) A bateria não deve ser exposta a calor excessivo, como luz solar, fogo ou similar.
- 24)  Este equipamento é um aparelho elétrico de Classe II ou de isolamento duplo. Ele foi projetado de tal forma que não requer uma conexão de segurança de terra.
- 25) A temperatura ambiente máxima é de 35 graus. A altitude máxima de utilização é de 2000 metros

TV Teclas e Interface de Terminal

Botões TV:

Nota: O seguinte é apenas esquema funcional. A posição real e a disposição dos botões podem variar de acordo com o modelo.

Uma chave:

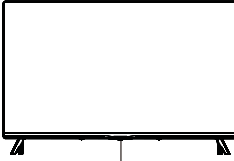

Pressione este botão no modo de espera para ligar / desligar a TV.

Sete chaves:

	Ligue / Desligue a alimentação.
	Seleção de entrada de sinal externo.
	Exibir o MENU PRINCIPAL e confirmar a seleção do item MENU.
	Seleccionar Canal.
	Ajustar Volume.

Interface de Terminal

Nota: O seguinte é os interfaces de vários terminais, a posição atual e a disposição, o número de diferentes modelos podem ser diferentes.

	AV entrada Entrada de Sinal de AV Externa		Saída de AUSCULTADOR Quando os auscultadores são ligados, os alto-falantes são desligados.
	CI FENDA CI de entrada de leitor de cartão (interface comum) este precisa de CAM (módulo de acesso condicional) usado para pagar TV.		USB entrada Ligue um USB aparelho aqui para play os seus arquivos de media para gravar os programas via PVR função.
	HDMI entrada Entrada de sinal digital de ligador de HDMI video		Saída óptica Conecte o receptor SPDIF.
	ANT 75 Ligue a entrada de TV antena/cabo (75/VHF/UHF)		RJ45 Conecte a Internet.

Diagrama de conexão de aparelho externo

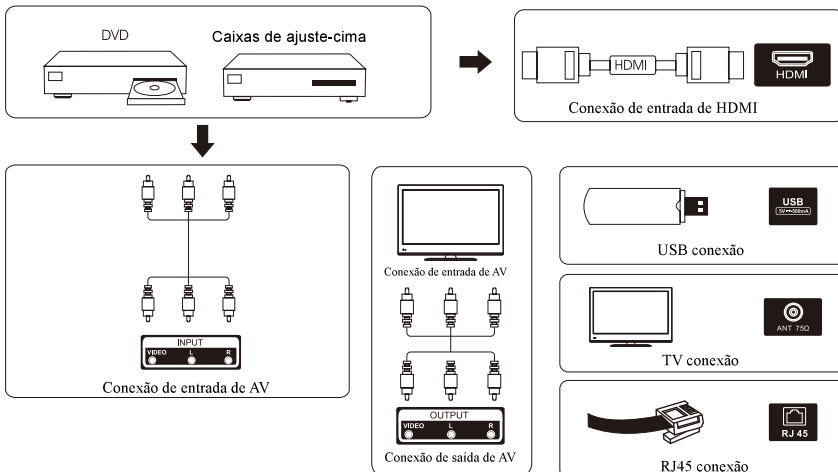

Instalar e ligar o TV

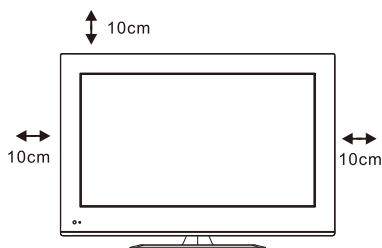

Ajuste o seu TV

Para colocar seu TV num lugar firme que pode suportar o peso de TV.

Para evitar o perigo, não expõe o TV perto de água nem lugar de aquecimento (tais como luz, vela, máquina de aquecimento), não bloqueio a ventilação na trás de TV.

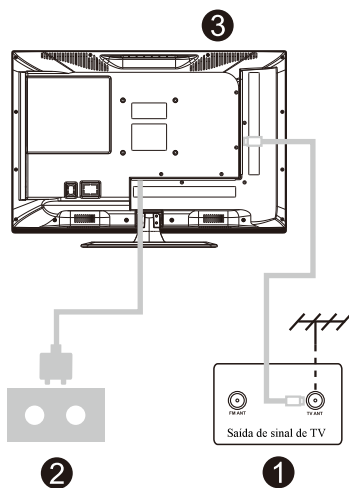

Ligar a Antena e Potência

1. Ligue o cabo de antena com o soquete de antena na trás de TV e o soquete da sua antena.
2. Para ligar o fio de potência de TV (AC 100-240V- 50/60Hz).

Ligar o TV

3. Clique a tecla de potência de TV, a luz de indicação vai tornar em verde, se é no modo de espera (a luz é vermelho), clique a tecla de potência no controle remoto para ligar o TV.

Nota:

Imagem para os propositos de referência apenas.

Instruções de Instalação de Suporte de TV

1. Abra o cartão e remova o TV e acessórios espalhados e base (alguns modelos sem base).
2. Para evitar a ferida de TV, coberto com um colchão suave, põe-no na mesa, face para baixo num colchão suave, a base de pescoço é fixada no TV com os parafusos.
3. Parafuse a base e ligada com o TV.
4. A instalação é completa.

Nota:

Imagem para os propositos de referência apenas.

Favor prevalecer em espécie.

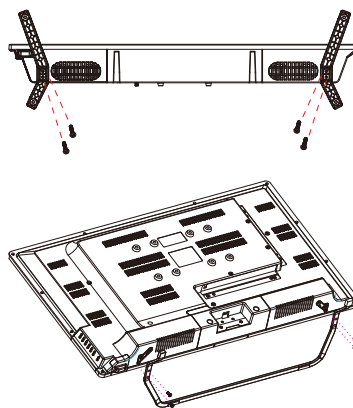

Instalação Inicial

1. Instalação Inicial

Na primeira vez que você liga a TV, a tela do passo inicial aparece quais guias o orienta no processo inicial. Por favor, de acordo com as Dicas de Texto para acabar a instalação inicial.

1.1 Seleção de Idioma

->Clique \wedge/\vee no controle remoto para selecionar a opção de idioma, e depois clique [OK] para confirmar.

1.2 Configure rapidamente a sua TV com seu telefone Android? (Continuar/saltar)

Passos:

1. No seu telefone Android, abra o aplicativo pré-instalado "Google".
2. Digite ou diga: "Ok Google, configure meu dispositivo".
3. Toque o nome de modelo na lista.

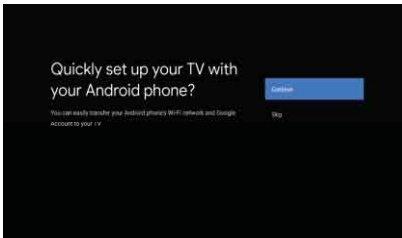

1.3 Configurar a rede

->Selecione com ou sem fio para conectar-se à Internet.

->Se você seleciona saltar, que pode ser realizado na página inicial ou no menu de configurações.

1.4 Login de Conta de Google

Faça login para obter novos aplicativos, recomendações, filmes, Assistente e muito mais do Google. Duas maneiras de acessar a conta de Google:

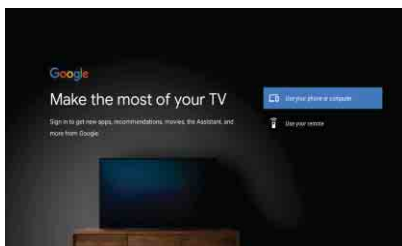

Instalação Inicial

-> Use seu telefone ou computador:

1. Visite androidtv.com/setup no seu telefone ou computador, verifique se o outro dispositivo está na mesma rede Wi-Fi da sua Android TV™.
2. Digite o código de display no seu telefone ou computador.

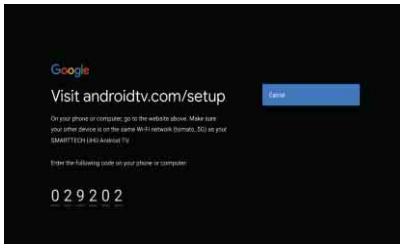

-> Use o seu remoto:

Use o controle remoto para inserir sua conta e senha de Google e fazer login na conta de Google.

1.5 Configuração de Google

Nesses passos, você vai configurar os Termos de Serviço, o Local, a Ajuda para melhorar o Android, o Google Assistant e outras funções de Google.

1.6 AutoInstalação de Reprodução

Selecione instalar ou desinstalar os aplicativos recomendados e os aplicativos de Google usando esse processo.

-> Clique "Continuar" para a próxima página de configuração.

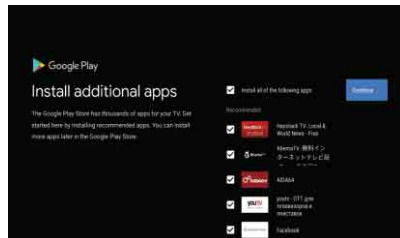

1.7 Emparelhar o Bluetooth Remote

-> Clique 'VOLTAR' (←) e 'VOL-' (⏮) simultaneamente no controle remoto para entrar no modo de emparelhamento Bluetooth. A luz indicadora no controle remoto pisca quando entrar no modo de emparelhamento.

-> Clique [OK] para iniciar emparelhamento.

-> Clique (⏮) no controle remoto para saltar o modo de emparelhamento.

Instalação Inicial

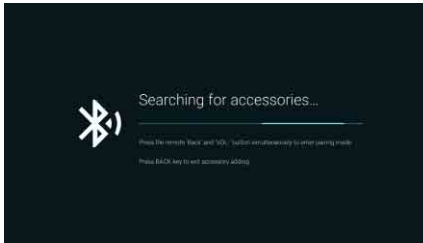

1.8 Seleção de País

-> Clique \wedge/\vee no controle remoto para selecionar a opção do país e clique [OK] para confirmar.

1.9 Ajuste a senha da TV para o Controle dos pais, "0000" é inválido.

1.10 Seleccione o modo TV (Casa/Varejo)

O modo Casa é otimizado para uso eficiente de energia para o uso doméstico.

O modo de varejo é otimizado para armazenar demonstração com configurações fixas.

1.11 Chromecast built-in™

Selecione Ligar/Desligar para disponibilizar o Chromecast built-in.

1.12 Configuração de Canal de TV

-> Selecione Antena/Cabo/Satélite para procurar o canal de TV.

-> se você seleciona saltar, a digitalização de canal pode ser realizada no menu.

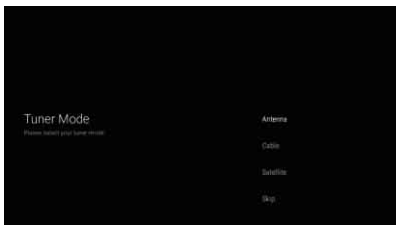

1.13 Instalação completa e DisclaimerTerms

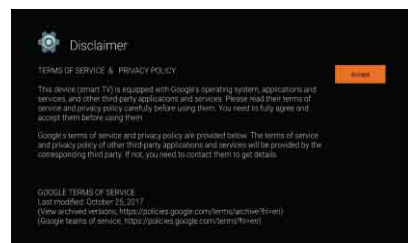
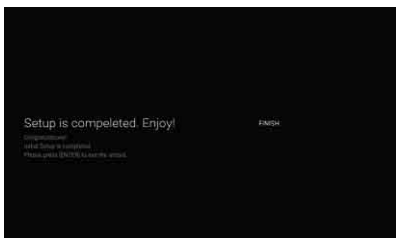

2. CASA

Quando a configuração inicial é completa, a TV entra na página inicial por default ou clique no controle remoto para display a página inicial.

-> Clique $\wedge/\vee/\</>$ no controle remoto para mudar entre Google Assistant, Apps, Play Next, Netflix, YouTube e muito mais na Página inicial.

-> Clique [OK] para entrar.

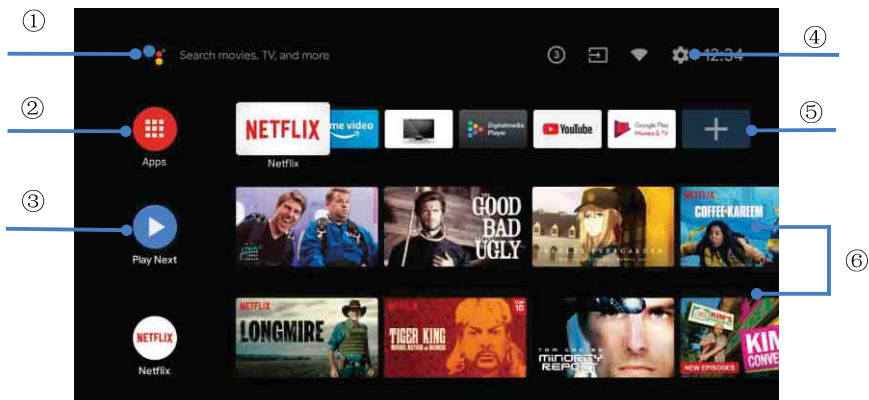

①. GoogleAssistant

Use sua voz para ir a apresentações, controlar dispositivos e mais - com o Google Assistant

②. Apps

Lista de aplicativos baixados e pré-carregados no seu dispositivo

③. Play Next

Com base no seu histórico de exibição e inclui o próximo episódio de uma série ou filmes inacabados

④. Configurações

Gerencie os aplicativos e controles de TV, altere preferências, sons e conta

⑤. Apps favoritos

Acesso rápido a aplicativos usados com frequência

⑥. Canais

Para fácil descoberta de conteúdo

Configurações

3. Configurações

Permite configurar várias performances da sua TV.

-> Clique < / > no controle remoto para selecionar “Configurações”, que fica no canto superior direito da tela.

-> Clique \wedge/\vee no controle remoto para selecionar a opção que você deseja ajustar no menu Configurações.

-> Clique [OK] para entrar.

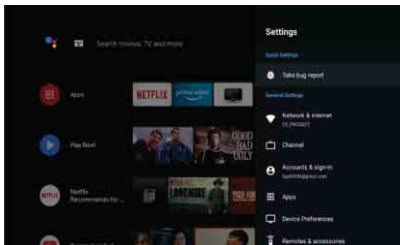

3.1 Rede&internet

Ajuste todas as configurações de rede e verifique a conexão se tiver problemas de conexão.

-> Clique \wedge/\vee no controle remoto para selecionar "Rede e Internet" no menu de configurações.

-> Clique \wedge/\vee no controle remoto para selecionar: Wi-Fi/Adicionar nova rede/Digitalização sempre disponível/Configurações de proxy/Configurações de IP.

3.2 Canal

-> Clique \wedge/\vee no controle remoto para selecionar o menu "Canal".

-> Clique [OK] para inserir “Controle dos pais”, clique \wedge/\vee ou use as teclas numéricas no controle remoto para inserir o seu PIN (Senha para Controle Parental).

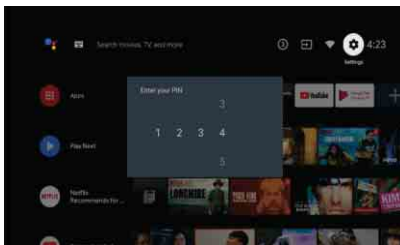

3.3 Preferências de Dispositivo

-> Clique \wedge/\vee no controle remoto para selecionar "Preferências de Dispositivo".

-> Clique \wedge/\vee no controle remoto para selecionar as opções de Sobre, Data&Tempo, Temporizador, Idioma, Entradas, Imagem, Som, Google Assistant, Redefinir, e etc.

Configurações

-> Clique [OK] para saltar para a subopção correspondente.

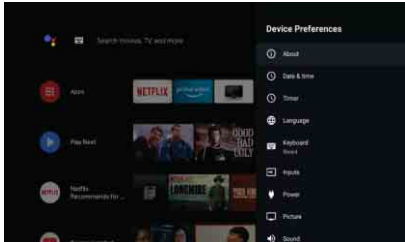

3.3.1 Sobre

-> Clique \wedge/\vee no controle remoto para selecionar “Sobre”.

-> Clique \wedge/\vee no controle remoto para verificar informações adicionais, como atualização de sistema, nome de dispositivo, reinicialização, estado e mais.

-> Clique \odot no controle remoto para voltar para o menu anterior. Clique \odot no controle remoto para sair de menu.

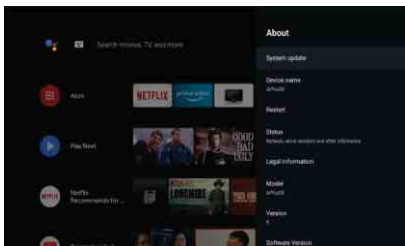

3.3.2 Redefinir

Se selecionar redefinir, o qual apaga todos os dados de armazenamento interno do seu dispositivo, incluindo: sua conta do Google, dados e configurações de sistema e de aplicativos e aplicativos baixados.

-> Clique \wedge/\vee no controle remoto para selecionar “Redefinir”.

-> Clique \wedge/\vee no controle remoto para selecionar “Cancelar” ou “Apagar tudo”.

Instalar/Mover/Desinstalar App

4. Instalar/Mover/Desinstalar App

-> Clique \wedge/\vee no controle remoto para selecionar "Aplicativos" na página inicial e clique em [OK] para entrar.

-> Selecione "Obter mais aplicativos" e insira o nome do aplicativo.

-> Selecione "pesquisar", que fica no canto superior direito da página.

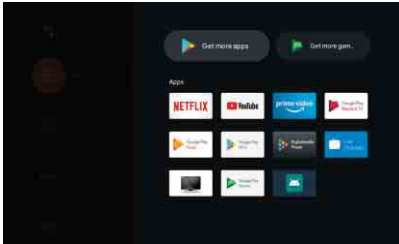

Exemplo para "Facebook"

4.1 Instalar

-> Digite "Facebook", encontre o aplicativo "Facebook" na lista e clique em [OK] para selecioná-lo.

-> Selecione "Instalar", quando completo, selecione para abrir ou Desinstalar.

4.2 Mover

-> Selecione "Facebook", clique e segure [OK] no controle remoto, depois clique em \wedge/\vee no controle remoto para selecionar "Mover".

-> Clique \wedge/\vee no controle remoto para mover, clique em [OK] para confirmar.

4.3 Desinstalar

-> Selecione "Facebook", clique e segure [OK] no controle remoto e clique em \wedge/\vee no controle remoto para selecionar "Desinstalar".

-> Clique [OK] para desinstalar.

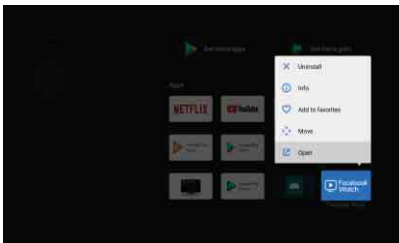



Configuração de Recursos de TV

5. Configurações de Recursos de TV

A maneira de inserir os recursos de TV na página inicial:

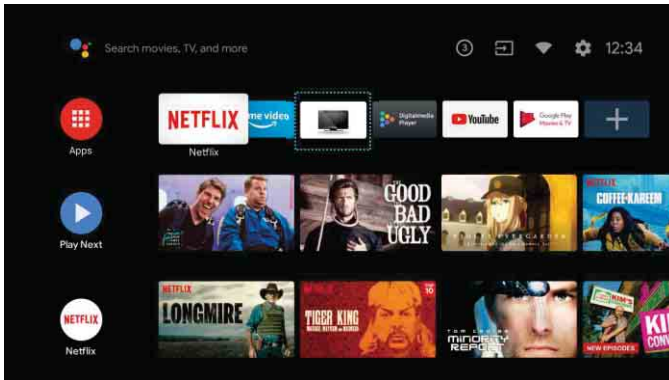
-> Clique  no controle remoto ou selecione “TV ao vivo” na página inicial.



-> Clique  no controle remoto.

-> Clique  no controle remoto para selecionar “Canais” e selecione “Novos canais disponíveis” para entrar.

Ajuda

Sem potência:	<ul style="list-style-type: none"> • Verifique o AC vabo e TV é ligado ou não. Se ainda não tem potência, por favor tire a tomada e re-ligue depois de 60 segundos. E abra o TV de novo.
Receber sinal não bem:	<ul style="list-style-type: none"> • Para causar dupla imagem ou fantasma se há alto prédio ou alta montanha em volta de TV. Você pode ajustar o efeito de imagem por operação manualmente: consulte a instrução de regulação de vernier ou mudar a direção de antena external. • Se você usa a antena internal sub alguma circunstância, receber será mais difícil. Por isso, você pode mudar a direção de antena para ajustar o efeito de imagem. Se não pode mudar o efeito de receber imagem, você deve usar a antena external.
Sem imagem	<ul style="list-style-type: none"> • Verifique a antena na trás de TV é ligado bem ou não. • Tente seleccionar outros canais e verifique se é problema de TV próprio.
Mas vídeo é OK sem audio	<ul style="list-style-type: none"> • Aumente o volume. • Verifique o TV é no modo mute ou não, e por favor clique a tecla mute para resumir o som.
Audio é OK, mas o erro de cor ou sem imagem.	<ul style="list-style-type: none"> • Aumente o contraste e luminosidade.
Imagem de neve estática e barulho	<ul style="list-style-type: none"> • Verifique a antena na trás de TV é ligada ou não.
Linha quebrada de nível	<ul style="list-style-type: none"> • Vácuo, tal como secador de cabelo, talvez tenha interface de aparelho electrical, por favor desligue estes tipos de aparelho electrical, limpador e etc.
O controle remoto não funciona	<ul style="list-style-type: none"> • Talvez a locação para antena não seja boa. Usar a antena emitida pode melhorar a qualidade de imagem de display. Opere o remoto directo para o sensor remoto no TV. Se ainda sem resposta para o TV, por favor verifique se a sacola plástica no remoto foi tirada ou não. E verifique se a locação para a bateria é correcta. Mude a nova bateria. • O TV vai shift para ESPERA se sem resposta de remoto em alguns minutos.
Sem Vídeo em (PC Modo)	<ul style="list-style-type: none"> • Por favor verifique se o cabo de display liga com VGA corretamente. • Por favor verifique se dobra no cabo de display.
Cintilação vertical (PC)	<ul style="list-style-type: none"> • Entre no menu principal. Use o regulador de relógio para o barulho de display de vídeo para eliminar a linha vertical.
Formidável horizontal (PC)	<ul style="list-style-type: none"> • Ajuste o som de audio horizontal no menu principal para apagar a linha formidável horizontal.
O ecrã é tão brilhante ou tão escuro (PC Modo)	<ul style="list-style-type: none"> • Ajuste a escala de contraste ou luminosidade no menu principal.
PC Função sem resposta	<ul style="list-style-type: none"> • Verifique o ajuste de computador no estado de resolução de display compatível.
Linha formidável na ligação de	<ul style="list-style-type: none"> • Por favor use o cabo de ligação da boa qualidade.
Problema ainda existe	<ul style="list-style-type: none"> • Desligue o cabo de potência e espere por 30 segundos, e depois ligue. Se há algum problema sem nosso TV, não repara por si próprio, por favor contacte com o centro de serviço de cliente.

Por favor não mantenha o TV no estado de mesmo, a imagem estática para o tempo tão longo. Menu ou mesma imagem que têm muita diferença na luminosidade e escala de contraste para o tempo tão longo.

★ TEMPO DE VIDA: 60.000 Hrs

Controlador Remoto

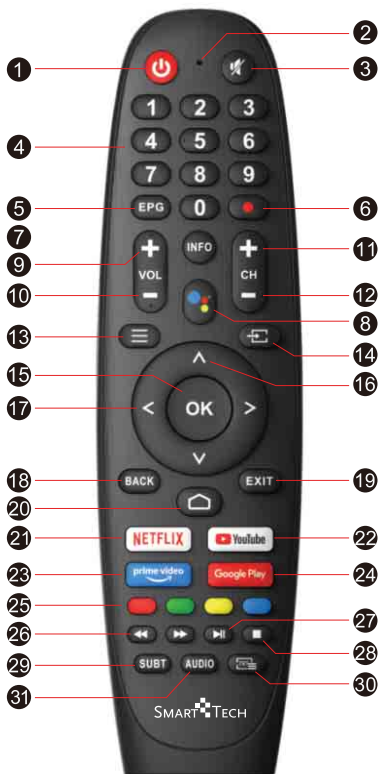

Isenção de responsabilidade: o Google Assistant não está disponível em determinados idiomas e países

- 1 : Mude o TV entre ligar e modo de espera
- 2 : Orifício do microfone
- 3 : Silenciar ou restaurar o som da TV
- 4 0~9 : As Figuras 0-9 são usadas para inserir o número do canal diretamente
- 5 : Pressione para exibir o Guia Eletrônico de Programação e selecionar o canal favorito
- 6 : Pressione para começar a gravar o programa
- 7 : Pressione para informar a fonte e as informações do canal
- 8 : Google Assistente
- 9 VOL + : Aumenta o volume
- 10 VOL - : Diminua o volume
- 11 CH + : Aumente o programa
- 12 CH - : Diminua o programa
- 13 : Exibe o menu OSD (On Tela Display)
- 14 : Exibição/selecionar opções de fonte de sinal
- 15 : Para confirmar a escolha com o item de menu destacado do programa
- 16 : Pressione estes botões para selecionar itens
- 17 : Pressione estes botões para selecionar e ajustar os itens
- 18 : Volte para a etapa anterior
- 19 : Pressione para sair do menu OSD
- 20 : Exibe a tela inicial
- 21 : Conecta ao NETFLIX para assistir a programas de TV e filmes online (requer conexão com a Internet).
- 22 : Conecta ao YouTube (requer conexão com a Internet).
- 23 : Acesso direto a um Vídeo Amazon Prime
- 24 : Para abrir a página inicial do app
- 25 **Colour Buttons** : Pressione esses botões de acordo com diferentes tips
- 26 : Pressione para retroceder rapidamente no modo USB
- 27 : Pressione para avançar no modo USB
- 28 : Pressione para reproduzir o vídeo e pressione novamente para pausar o vídeo
- 29 : SUBT
- 30 : Pressione para entrar no teletexto ao reproduzir o programa
- 31 : Pressione para alterar o idioma ao reproduzir o fluxo que contém vários idiomas

Eliminação correta deste produto (Resíduos de equipamentos elétricos e eletrónicos)

(Aplicável em países com sistemas de recolha separada)



Este símbolo, quando presente no produto, acessórios ou documentação, indica que o produto e os respectivos acessórios eletrónicos (por exemplo, carregador, auscultadores, cabo USB) não devem ser eliminados juntamente com os resíduos domésticos no fim da sua vida útil. Para evitar possíveis danos no ambiente ou prejuízos para a saúde humana causados pela eliminação não controlada de resíduos, deverá separar estes itens de outros tipos de resíduos e reciclá-los de forma responsável, para promover uma reutilização sustentável dos recursos materiais.

Os utilizadores domésticos devem entrar em contacto com o revendedor do produto ou com as entidades oficiais locais, para se informarem sobre onde e como podem entregar estes itens para uma reciclagem segura.

Os utilizadores comerciais deverão contactar o seu fornecedor e consultar os termos e condições do contrato de compra. Este produto e os respectivos acessórios eletrónicos não devem ser eliminados juntamente com outros resíduos comerciais.

Eliminação correta das pilhas deste produto

(Aplicável em países com sistemas de recolha separada)



Este símbolo, quando presente na pilha, no manual ou na embalagem, indica que as pilhas deste produto não devem ser eliminadas juntamente com os resíduos domésticos no fim da sua vida útil. Se identificados, os símbolos químicos Hg, Cd ou Pb indicam que a pilha contém mercúrio, cádmio ou chumbo acima dos níveis de referência previstos na Directiva 2006/66/CE. Se as baterias não forem eliminadas correctamente, estas substâncias podem ser prejudiciais à saúde humana ou ao meio-ambiente.

De modo a proteger os recursos naturais e a promover a reutilização dos materiais, separe as pilhas de outros tipos de resíduos e recicle-as através do seu sistema gratuito de devolução de pilhas local.

CUIDADO:



Para evitar possíveis danos à audição, não oiça a níveis de volume elevados durante longos períodos de tempo.

Considerações ambientais

Temperatura de funcionamento: 5 °C a 35°C (41°F a 95°F)

Humidade de funcionamento: 20% a 75%, sem condensação

Temperatura de armazenamento: -15 °C a 45°C (5°F a 113°F)

Humidade de armazenamento: 10% a 90%, sem condensação

Potência máx. do transmissor BT: 100 mW a 2,4 GHz – 2,4835 GHz

Potência máx. do transmissor Wi-Fi: 100 mW a 2,4 GHz - 2,4835 GHz, 200 mW a 5,15 GHz - 5,25

GHz, 100 mW a 5,25 GHz - 5,35 GHz & 5,47 GHz - 5,725 GHz

A função WLAN 5 GHz (Wi-Fi) deste equipamento só pode ser utilizada em espaços interiores.

	BE	BG	CZ	DK	DE	EE	IE
	EL	ES	FR	HR	IT	CY	LV
	LT	LU	HU	MT	NL	AT	PL
	PT	RO	SI	SK	FI	SE	UK

ES

SMART TV

MANUAL DE INSTRUCCIONES

IMPORTANTE:

Por favor lea este manual cuidadosamente antes de leer y operar este TV. Mantenga este manual a la mano para una futura referencia

Índice

Información de Seguridad.....	1
Precauciones de seguridad importantes	1
Botones TV e interfaz terminal.....	2
Diagrama de conexión de un dispositivo externo.....	2
Instalar y conectar la televisión.....	3
Instrucciones de instalación de las patas del TV.....	3
OSD	4
Instalación Inicial.....	4
HOGAR.....	7
Configuraciones.....	8
Instalar/Mover/Desinstalar Aplicaciones.....	10
Configurar Fuente de TV.....	11
Ajuda.....	12
Control Remoto.....	13

Información de Seguridad



El signo de exclamación dentro de un triángulo equilátero está destinado a alertar al usuario de la presencia de operaciones importantes en la literatura que acompaña al aparato



Precaución:
El símbolo del relámpago con una punta de flecha dentro de un triángulo equilátero está destinado a alertar al usuario de la presencia de tensión peligrosa sin aislamiento dentro de la caja del producto que puede ser de suficiente magnitud para constituir un riesgo de descarga eléctrica a las personas.



PRECAUCION

RIESGO DE DESCARGA ELÉCTRICA
NO ABRIR

Se usan voltajes altos en la operación de este producto. Para reducir el riesgo de descarga eléctrica, no retire la cubierta del gabinete, refiérase al personal de servicio técnico calificado

Si el TV tiene cualquier cambio o ajuste grueso, se puede herir con choques eléctricos, no intente abrir la máquina- para mantenimiento, contacte al centro de clientes para una revisión

Precauciones de seguridad importantes:

- 1) Lea estas instrucciones.
 - 2) Guarde estas instrucciones.
 - 3) Preste atención a todas las advertencias.
 - 4) Siga todas las instrucciones.
 - 5) No utilice este aparato cerca al agua.
 - 6) Limpie sólo con un paño seco.
 - 7) No bloquee ninguna las aberturas de ventilación.
Instale de acuerdo con las instrucciones del fabricante.
 - 8) No lo instale cerca de ninguna fuente de calor como radiadores, calefactores, estufas u otros aparatos (incluyendo amplificadores) que produzcan calor.
 - 9) No anule el propósito de seguridad del enchufe polarizado o con conexión a tierra. Un enchufe polarizado tiene dos hojas, una más ancha que la otra. Un enchufe con conexión a tierra tiene dos clavijas y una tercera de toma a tierra. La clavija ancha o la tercera clavija se proporcionan para su seguridad. Si el enchufe suministrado no encaja en su tomacorriente, consulte a un electricista para reemplazar el tomacorriente obsoleto.
 - 10) Proteja el cable de alimentación para que no sea pisado o aplastados, especialmente en los enchufes, los receptáculos y el punto donde estos salen del el aparato.
 - 11) Utilice únicamente accesorios/extensiones especificadas por el fabricante.
 - 12) Utilícelo sólo con el carrito, soporte, trípode, soporte o mesa especificados por el fabricante, o vendidos con el aparato. Cuando se utilice un carro, tenga precaución al mover la combinación de carro/aparato para evitar lesiones en caso de que estas se caigan.
 - 13) Desenchufe este aparato durante tormentas eléctricas o cuando este no se utilice durante largos períodos de tiempo.
- Precaución:**
- 14) Para reducir el riesgo de incendio o descarga eléctrica, no exponga este aparato a la lluvia o a la humedad.
 - 15) El enchufe de conexión a la red se utiliza como dispositivo de desconexión, el dispositivo de desconexión deberá permanecer fácilmente utilizable.
 - 16) El tomacorriente debe instalarse cerca del equipo y debe ser fácil acceso.
 - 17) Este producto nunca debe colocarse en una instalación empotrada, como una estantería o un estante, a menos que se proporcione una ventilación adecuada o se sigan las instrucciones del fabricante.
 - 18) El aparato no debe ser expuesto a goteos o salpicaduras y ni a ningún objeto lleno de líquido, como jarrones, deben ser colocados sobre el aparato.
 - 19) No coloque ninguna fuente de peligro en el aparato (p. eje., objetos llenos de líquido, velas encendidas).
 - 20) Montaje en la Pared o en el Techo - El aparato debe montarse en una pared o techo solamente como lo recomienda del fabricante.
 - 21)  Nunca coloque el televisor, el control remoto o las baterías cerca de llamas u otras fuentes de calor, incluída la luz solar directa. Para evitar la propagación del fuego, mantenga las velas u otras llamas lejos del televisor, del control remoto y de las baterías en todo momento.
 - 22) El terminal USB debe cargarse con 0,5 A en funcionamiento normal. Estas instrucciones de servicio son para uso exclusivo de personal de servicio calificado. Para reducir el riesgo de descarga eléctrica, no realice ningún servicio que no sea el contenido en las instrucciones de operación, a menos que usted esté capacitado para hacerlo.
 - 23) La batería no debe ser expuesta a calor excesivo como sol, fuego o similares.
 - 24)  Este equipo es un aparato eléctrico de Clase II o de doble aislamiento Ha sido diseñado de tal manera que no requiere una conexión de seguridad a tierra eléctrica
 - 25) La máxima temperatura ambiente es de 35 grados.
La altitud máxima de uso es de 2000 metros



Botones TV e interfaz terminal

Botones del TV:

Tenga en cuenta: Lo siguiente es sólo un esquema funcional. La posición real y la disposición de los botones

Una llave:

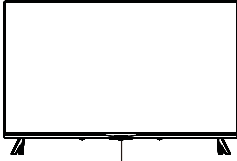

Presione este botón en modo de espera para encender / apagar el televisor.

Siete llaves:

	ENCENDER/APAGAR el Televisor.
	Selección de Entrada de Señal Externa.
	Muestra el MENU Principal y Confirma Selección de Elemento MENU.
	Selecciona el Canal.
	Ajusta el Volumen.

Interfaz del terminal

Nota: La siguientes son diferentes interfaces del terminal, la posición y la disposición actual, el número de los diferentes modelos puede diferir.

	Entrada AV Entrada de señal AV externa		Salida de auriculares Cuando se conectan los auriculares, se deshabilitan los altavoces (Algunos modelos sin esta interfaz)
	Lector de CI La entrada del lector de tarjetas CI (interfaz común) requiere CAM (módulo de acceso condicional) utilizado para la televisión de pago.		Entrada USB Conecta un dispositivo USB aquí para mostrar sus archivos de medios.
	Entrada HDMI Entrada de la señal digital desde el conector de vídeo HDMI.		Salida óptica Conecta al receptor SPDIF.
	ANT 75 Conecta la antena/cable a la entrada de la televisión. (75/VHF/UHF)		RJ45 Conecta a internet.

Diagrama de conexión de un dispositivo externo

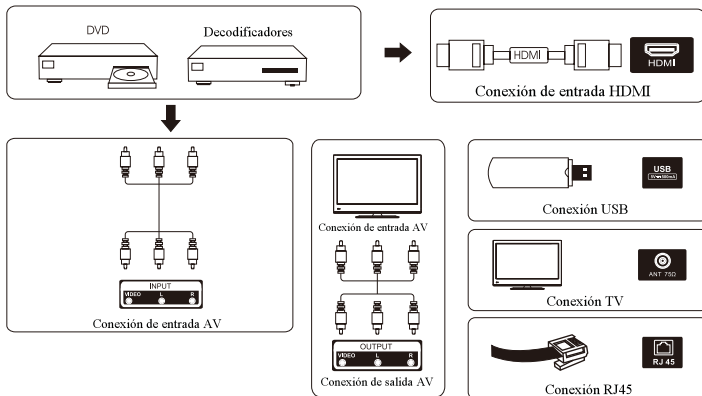

Instalar y conectar la televisión

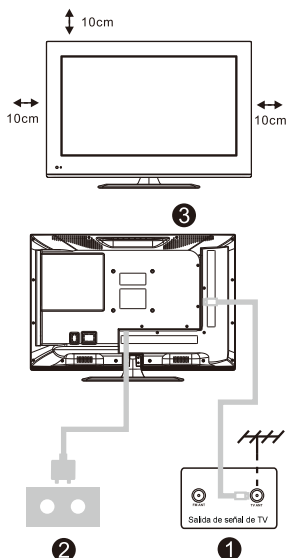

Instalar su TV

1. Coloque su televisor en un lugar que pueda soportar peso del televisor.

Para evitar el peligro, no monte el televisor cerca del agua o calor extremo (como un horno, fuente de luz o vela). No bloquee la ventilación en la parte posterior del televisor.

Conecte la antena y el poder

1. Conecte el cable de la antena a la toma de la antena en la parte posterior del televisor.

2. Para enchufar el cable de alimentación del televisor (CA 100-240V ~ 50 / 60HZ).

Encender la tele

3. Conecte el televisor a la fuente de alimentación, este entrará en el modo de espera (mostrando una luz roja), pulse el botón de encendido del televisor o el botón de encendido del mando a distancia para encender el televisor.

Nota:

Foto solo con fines informativos

Puede variar dependiendo del modelo.

Instrucciones de instalación de las patas del TV

1. Abra la caja y saque el televisor los accesorios y el estante

(algunos modelos no tienen estante).

2. Para evitar daños en el televisor, cúbralo con una tela suave y colóquelo en la mesa, cara abajo sobre una tela suave, la base del pie está fijado en el televisor con tornillos.

3. Atornille el estante y móntelo al televisor.

4. La instalación está completa

Nota:

Foto solo con fines informativos

Puede variar dependiendo del modelo.

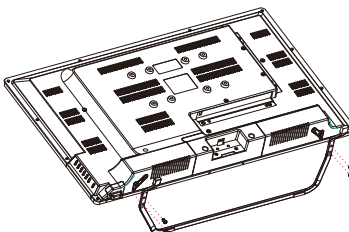
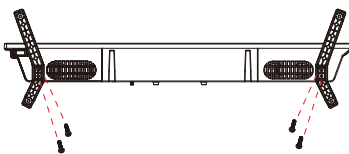

Instalación Inicial

1. Instalación Inicial

La primera vez que enciende el televisor, aparece la pantalla inicial que lo guía a través del primer paso. Por favor siga los Consejos de Texto para finalizar la instalación inicial.

1.1 Seleccionar Idioma

-> Presione \wedge/V en el control remoto para seleccionar la opción de idioma, luego presione [OK] para confirmar.

1.2 Configurar rápidamente su televisor con su teléfono Android? (Continuar/omitir)

Pasos:

1. En su teléfono Android, abra la aplicación preinstalada "Google".
2. Escriba o diga: "Ok Google, configura mi dispositivo" ("Ok Google, set up my device").
3. Toque el nombre del modelo en la lista.

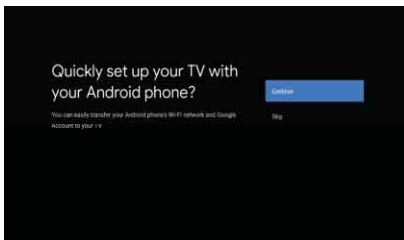

1.3 Configurar la red

-> Seleccione cableado o inalámbrico para conectarse a internet.

-> Si selecciona omitir, podría realizarse en la página de inicio o en el menú de configuración.

1.4 Iniciar Sesión en Cuenta de Google

Inicie sesión para obtener nuevas aplicaciones, recomendaciones, películas, el Asistente y más de Google. Dos formas de iniciar sesión en la cuenta de Google:

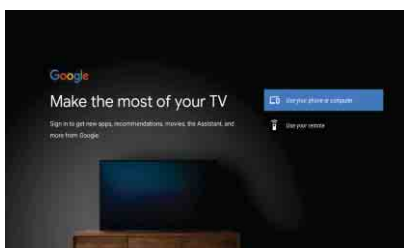

Instalación Inicial

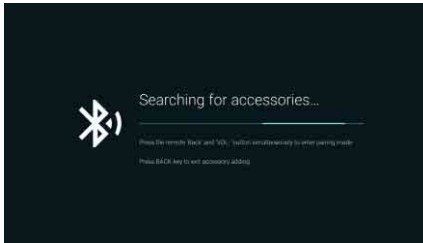

1.8 Seleccionar País

-> Presione A/V en el control remoto para seleccionar la opción de país, luego presione [OK] para confirmar.

1.9 Establezca la contraseña del TV para el Control Parental, "0000" no es válido.

1.10 Seleccione el modo de TV (Hogar/Minorista)

El modo de hogar está optimizado para un uso eficiente de energía para uso doméstico.

El modo minorista está optimizado para almacenar la demostración con configuraciones fijas.

1.11 Chromecast built-in™

Seleccione Activado/Desactivado para que Chromecast built-in esté disponible.

1.12 Configuración de Canales de la TV

-> Seleccione Antena/Cable/Satélite para buscar canales de TV.

-> Si selecciona omitir, la búsqueda de canales podría realizarse en el menú.

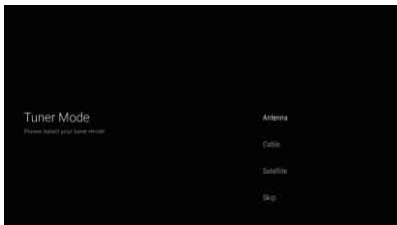

1.13 Configuración completada y Términos de Descargo de Responsabilidad

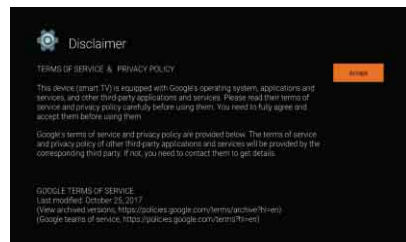
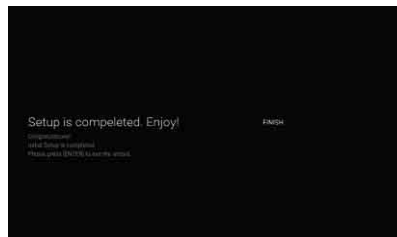

2. HOGAR

Cuando se completa la configuración inicial, el televisor ingresará a la página de inicio de manera predeterminada, o presione  en el control remoto para mostrar la página de inicio.

-> Presione  en el control remoto para cambiar entre Asistente de Google, Aplicaciones, Reproducir Siguiente, Netflix, YouTube y más en la página de inicio.

-> Presione [OK] para ingresar.

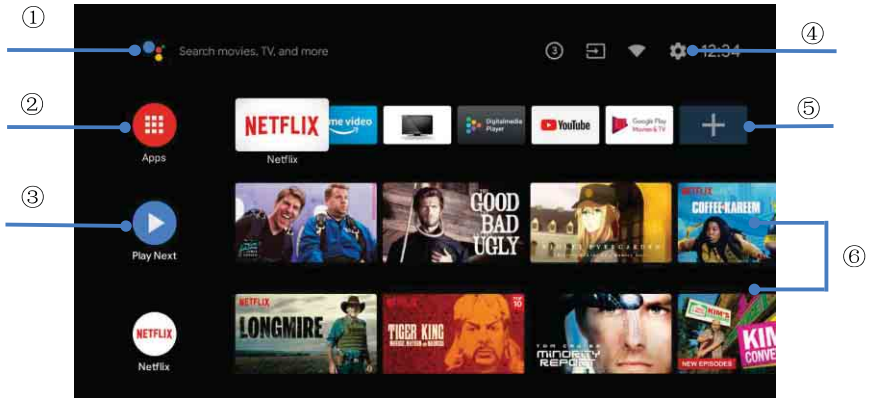

①. Asistente de Google

Use su voz para saltar a espectáculos, controlar dispositivos y más — con el Asistente de Google

②. Aplicaciones

Lista de las aplicaciones descargadas y precargadas en su dispositivo

③. Reproducir Siguiente

Basado en su historial de reproducciones e incluye el próximo episodio de una serie o películas sin terminar

④. Configuraciones

Gestione aplicaciones y controles de TV, cambie preferencias, sonidos y cuentas

⑤. Aplicaciones Favoritas

Acceso rápido a aplicaciones de uso frecuente

⑥. Canales

Para fácil descubrimiento de contenido

Configuraciones

3. Configuraciones

Permite configurar varios funcionamientos de su televisor.

-> Presione </> en el control remoto para seleccionar "Configuraciones" ("Settings") que se encuentra en la esquina superior derecha de la pantalla.

-> Presione \wedge/\vee en el control remoto para seleccionar la opción que desea ajustar en el menú Configuraciones.

-> Presione [OK] para ingresar.

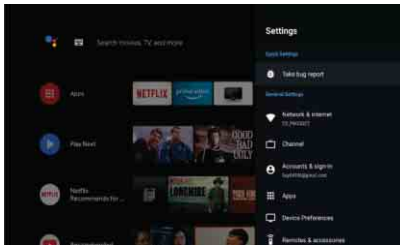

3.1 Red e Internet

Ajuste toda la configuración de red y verifique la conexión si tiene problemas de conexión.

-> Presione \wedge/\vee en el control remoto para seleccionar "Red e Internet" ("Network & Internet") en el menú de configuración.

-> Presione \wedge/\vee en el control remoto para seleccionar: Wi-Fi/Agregar nueva Red/Escaneo siempre disponible/Configuración de Proxy/Configuración de IP.

3.2 Canal

-> Presione \wedge/\vee en el control remoto para seleccionar el menú "Canal" ("Channel").

-> Presione [OK] para ingresar "Control Parental" ("Parental Controls"), luego haga clic en \wedge/\vee o use los botones numéricos del control remoto para ingresar su PIN (Contraseña para Controles Parentales).

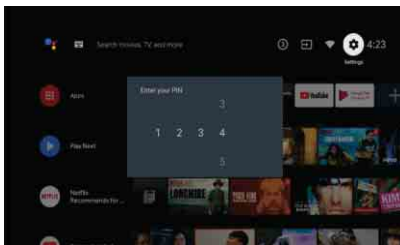

3.3 Preferencias del Dispositivo

-> Presione \wedge/\vee en el control remoto para seleccionar "Preferencias del Dispositivo" ("Device Preferences").

-> Presione \wedge/\vee en el control remoto para seleccionar las opciones Acerca de, Fecha y Hora, Temporizador, Idioma, Entradas, Imagen, Sonido, Asistente de Google, Reinicio, etc.

Configuraciones

-> Presione [OK] para saltar a la subopción correspondiente.

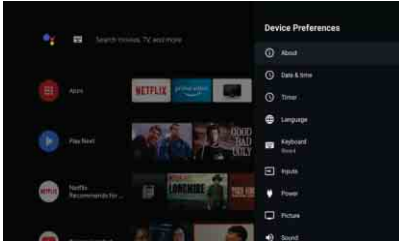

3.3.1 Acerca de

-> Presione \wedge/\vee en el control remoto para seleccionar "Acerca de" ("About").

-> Presione \wedge/\vee en el control remoto para verificar información adicional como actualización del Sistema, nombre del Dispositivo, Reinicio, Estado y más.

-> Presione \odot en el control remoto para volver al menú anterior. Presione \odot en el control remoto para salir del menú.

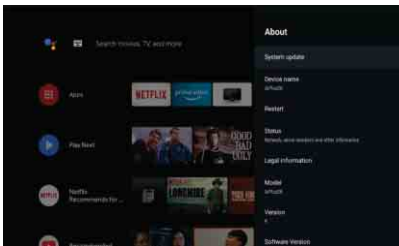

3.3.2 Reinicio

Si selecciona Reinicio, borrará todos los datos del almacenamiento interno de su dispositivo, incluidos: su cuenta de Google, sistema y datos y configuraciones de aplicaciones, y aplicaciones descargadas.

-> Presione \wedge/\vee en el control remoto para seleccionar "Reinicio" ("Reset").

-> Presione \wedge/\vee en el control remoto para seleccionar "Cancelar" ("Cancel") o "Borrar todo" ("Erase everything").

Instalar/Mover/Desinstalar Aplicaciones

4. Instalar/Mover/Desinstalar Aplicaciones

-> Presione \wedge/V en el control remoto para seleccionar "Aplicaciones" ("Apps") en la página de inicio, luego haga clic en [OK] para ingresar.

-> Seleccione "Obtener más aplicaciones" ("Get more apps") e ingrese el nombre de la aplicación.

-> Seleccione "buscar" ("search") que se encuentra en la esquina superior derecha de la página.

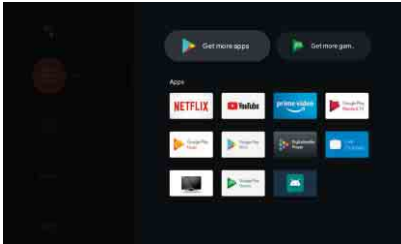

Ejemplo para "Facebook"

4.1 Instalar

-> Ingrese "Facebook", busque la aplicación "Facebook" que se mostrará en la lista, luego haga clic en [OK] para seleccionarla.

-> Seleccione "Instalar" ("Install"), cuando se complete, seleccione para abrir o Desinstalar.

4.2 Mover

-> Seleccione "Facebook", mantenga presionado [OK] en el control remoto, luego haga clic en \wedge/V en el control remoto para seleccionar "Mover" ("Move").

-> Presione $\wedge/V/</>$ en el control remoto para mover, luego haga clic en [OK] para confirmar.

4.3 Desinstalar

-> Seleccione "Facebook", mantenga presionado [OK] en el control remoto, luego haga clic en \wedge/V en el control remoto para seleccionar "Desinstalar" ("Uninstall").

-> Presione [OK] para desinstalar.

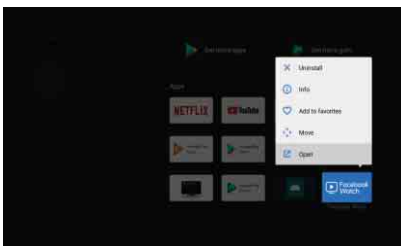

Configurar Fuente de TV

5. Configurar Fuente de TV

La forma de ingresar a la fuente de TV en la Página de Inicio:

-> Presione  en el control remoto o seleccione "TV en Vivo" ("Live TV") en la Página de Inicio.

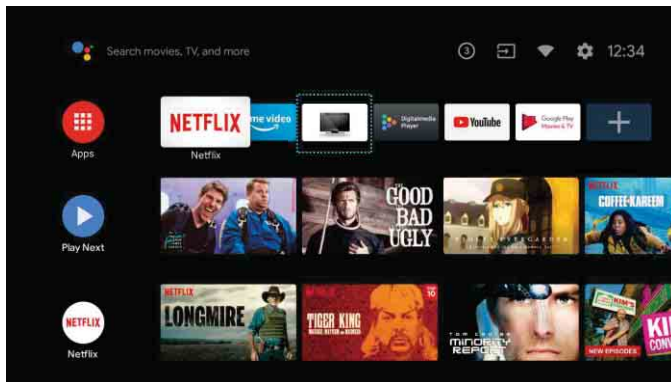

-> Presione  en el control remoto.

-> Presione  en el control remoto para seleccionar "Canales" ("Channels") y seleccione "Nuevos Canales Disponibles" ("New Channels Available") para ingresar.

Ajuda

Sem energia	<ul style="list-style-type: none"> Verifique se o cabo de TV está conectado ou não. Se ainda não houver energia, desconecte o plugue e reconecte-o ao soquete após 60 segundos. Ligue a energia novamente.
Sinal não recebido bem	<ul style="list-style-type: none"> Imagens duplas ou fantasmas podem aparecer na sua TV se houver prédios altos ou montanhas perto de onde você está. Você pode ajustar a imagem através da operação manual: consulte as instruções da regulação do vernier ou ajuste a direção da antena externa. Se você usar uma antena interna, sob certas circunstâncias, a recepção do sinal pode ser mais difícil. Ajuste a direção da antena para uma ótima recepção. Se isso não melhorar a recepção, talvez seja necessário alternar para uma antena externa.
Sem imagem	<ul style="list-style-type: none"> Verifique se a antena na parte traseira da TV está conectada corretamente. Veja outros canais para ver se o problema ainda ocorre.
Video aparece com nenhum audio	<ul style="list-style-type: none"> Tente aumentar o volume. Verifique se o som da TV está no mudo ou não.
Audio aparece, mas o video não aparece ou é	<ul style="list-style-type: none"> Tente ajustar o contraste e a luminosidade
Barulho estático afeta qualidade de video e audio	<ul style="list-style-type: none"> Verifique se a antena na parte traseira da TV está conectada corretamente.
Linhas quebradas na ecrã	<ul style="list-style-type: none"> Aparelhos elétricos, como secadores de cabelo ou aspiradores e etc., podem estar interferindo em seu dispositivo de TV. Desligue esses dispositivos.
Remoto não funciona	<ul style="list-style-type: none"> Certifique-se de que o saco de plástico que acompanha o controle remoto foi removido. Tente usar o controle remoto a uma distância menor da TV. Verifique se a colocação das baterias está correta ou tente usar pilhas novas com o controle remoto. A TV entrará no modo de espera se não receber resposta em alguns minutos.
Sem video (PC modo)	<ul style="list-style-type: none"> Por favor, verifique se o cabo está conectado à porta VGA corretamente, ou se o cabo está
Linha vertical piscando (PC Modo)	<ul style="list-style-type: none"> Entre no menu principal e ajuste o posicionamento vertical para eliminar a linha vertical.
Rasgamento Horizontal (PC Modo)	<ul style="list-style-type: none"> Ajuste o posicionamento horizontal da ecrã para limpar quaisquer linhas horizontais.
A ecrã está muito clara ou escura (Modo PC)	<ul style="list-style-type: none"> Ajuste a luminosidade ou contraste no menu principal.
Nenhuma resposta do PC	<ul style="list-style-type: none"> Verifique se a resolução de ecrã do PC está definida para uma resolução compatível para a TV.
Linhas que aparecem quando um dispositivo é conectado à porta RCA	<ul style="list-style-type: none"> Verifique se você está usando um cabo de boa qualidade.
Problemas não resolvidos	<ul style="list-style-type: none"> Desligue o cabo de alimentação, aguarde 30 segundos e religue-o ao soquete. Se os problemas persistirem, não tente consertar a TV por conta própria. Por favor, entre em contato com o centro de serviços.

Habrà imágenes completas que el brillo se reducirá si el TV está con una imagen estática por un tiempo prolongado. Asíque por favor no mantenga el televisor demasiado tiempo en un mismo menú o imagen cuyo brillo y contraste sean altos.

★ TIEMPO DE VIDA: 60.000 Horas

Control Remoto



- 1 : Cambiar el modo del televisor entre Encendido y Espera
- 2 : Micrófono
- 3 : Silenciar o restablecer el sonido del televisor
- 4 0~9 : Las cifras 0-9 sirven para introducir directamente el número del canal
- 5 : Pulsar para mostrar la guía electrónica de programas (Electronic Program Guide) y seleccionar el canal favorito
- 6 : Pulsar para iniciar la grabación del programa
- 7 : Pulsar para obtener información sobre la señal, así como información del canal
- 8 : Asistente de Google
- 9 VOL + : Subir el volumen
- 10 VOL - : Bajar el volumen
- 11 CH + : Subir de canal
- 12 CH - : Bajar de canal
- 13 : Mostrar el menú OSD (On Screen Display)
- 14 : Mostrar/seleccionar las opciones del origen de la señal
- 15 : Confirmar la elección del elemento del menú resaltado
- 16 : Pulsar estos botones para seleccionar elementos
- 17 : Pulsar estos botones para seleccionar y ajustar elementos
- 18 : Volver al paso anterior
- 19 : Pulsar para salir del menú OSD
- 20 : Mostrar la pantalla de inicio
- 21 : Conexión a NETFLIX para ver programas de televisión y películas en línea (se requiere conexión a Internet).
- 22 : Conexión a YouTube (se requiere conexión a Internet).
- 23 : Acceso directo a Amazon Prime Video
- 24 : Abrir la página de inicio app
- 25 **Colour Buttons** : Pulsar estos botones según las diferentes indicaciones
- 26 : Pulsar para retroceder rápidamente en modo USB
- 27 : Pulsar para avanzar rápidamente en modo USB
- 28 : Pulsar para reproducir el vídeo y pulsar de nuevo para detener el vídeo
- 29 : Mantener encendido o apagado para la visualización de la página actual
- 30 : SUBT
- 31 : Pulsar para cambiar el idioma cuando se reproduce un programa que contiene varios idiomas

Descargo de responsabilidad: El Asistente de Google no está disponible en ciertos idiomas y países.

Correcta eliminación del producto (desechos de equipos eléctricos y electrónicos)
(Aplicable en países con sistemas de recogida selectiva)

Esta marca en el producto, los accesorios o la documentación indica que el producto y los accesorios electrónicos (como cargador, auriculares, cable USB) no se deben desechar junto al resto de la basura doméstica. Para prevenir posibles daños al entorno ambiental o a las personas por una eliminación incontrolada, cuando decida desprenderse del aparato debe acudir a un centro de reciclaje donde se promueva la reutilización sostenible de los recursos materiales.

Los usuarios particulares pueden ponerse en contacto con el centro donde adquirieron el aparato o con alguna oficina municipal donde le informarán de dónde debe depositar el electrodoméstico para su reciclaje.

Los comerciantes deben ponerse en contacto con el distribuidor y comprobar los términos y las condiciones del contrato de compra. Este producto y sus accesorios electrónicos no se deben mezclar con otros desechos comerciales para su eliminación.



Products

Correcta eliminación de las pilas de este producto
(Aplicable en países con sistemas de recogida selectiva)

Esta marca en las pilas, el manual o el embalaje indica que las pilas de este producto no se deben desechar junto con los residuos domésticos al término de su vida útil. Cuando está indicado, los símbolos químicos Hg, Cd o Pb indican que las pilas contienen mercurio, cadmio o plomo que superan los niveles de referencia de la directiva CE 2006/66. Si las pilas no se eliminan adecuadamente, estas sustancias pueden causar daños a la salud humana y al medio ambiente.

Para proteger los recursos naturales y promover la reutilización de los materiales, separe la pilas de otros tipos de basura doméstica y recíclelas en su sistema local de recogida gratuita de pilas.



Battery

PRECAUCIÓN:



A fin de prevenir posibles lesiones auditivas, no escuche a niveles de volumen elevados por largos periodos de tiempo.

Consideraciones medioambientales

Temperatura de funcionamiento: 5°C a 35°C (41°F a 95°F)
Humedad de funcionamiento: 20% al 75%, sin condensación

Temperatura de almacenamiento: -15°C a 45°C (-5°F a 113°F)
Humedad de almacenamiento: 10% al 90%, sin condensación

Potencia máxima del transmisor BT: 100 mW a 2,4GHz – 2,4835 GHz
Potencia máxima del transmisor Wi-Fi: 100 mW a 2,4 GHz-2,4835 GHz, 200 mW a 5,15 GHz-5,25 GHz, 100 mW 5,25 GHz-5,35 GHz & 5,47 GHz - 5,725 GHz
La función 5 GHz WLAN(Wi-Fi) del equipo solo se debe utilizar en interiores.

	BE	BG	CZ	DK	DE	EE	IE
	EL	ES	FR	HR	IT	CY	LV
	LT	LU	HU	MT	NL	AT	PL
	PT	RO	SI	SK	FI	SE	UK

DE

SMART TV

BEDIENUNGSANLEITUNG

WICHTIG:

Bitte lesen Sie diese Anleitung sorgfältig durch, bevor Sie das Fernsehgerät installieren und bedienen. Bewahren Sie diese Anleitung für weiteres Nachschlagen auf.

Inhaltsverzeichnis

Sicherheitsinformationen.....	1
Wichtige Sicherheitsvorkehrungen	1
Fernsehertasten und Terminal-Schnittstellen.....	2
Verbindungsdiagramm für externe Geräte.....	2
Fernseher installieren und verbinden.....	3
Fernseher-Installationsanleitung.....	3
OSD.....	4
Erstinstallation	4
STARTSEITE.....	7
Einstellungen	8
Apps Installieren/Verschieben/Deinstallieren.....	10
TV-Quelleneinstellung.....	11
Hilfe.....	12
Fernbedienung.....	13

Sicherheitsinformationen



Das Ausrufezeichen innerhalb eines gleichseitigen Dreiecks soll den Benutzer auf einen wichtigen Bedienungshinweis in der Beschreibung hinweisen, die dem Gerät beiliegt.



Warnung

Der Blitz mit dem Pfeilsymbol in einem gleichseitigen Dreieck soll den Benutzer auf eine unisolierte gefährliche Spannung im Produktgehäuse hinweisen, die eine Gefahr eines Elektroschlages darstellt.



VORSICHT

GEFAHR ELEKTROSCHOCK NICHT ÖFFNEN

Für den Betrieb dieses Produkts wird Hochspannung benutzt. Um die Gefahr eines Elektroschlages zu verringern, entfernen Sie nicht die Gehäuseabdeckung, für eine Wartung wenden Sie sich an qualifiziertes Kundendienstpersonal.

Versuchen Sie nicht das Gerät zu warten oder Anpassungen zu machen, es kann zu Elektroschocks führen, öffnen Sie keine Abdeckungen, wenden Sie sich an den Kundendienst.

Wichtige Sicherheitsmaßnahmen:

- 1) Lesen Sie diese Anleitungen.
 - 2) Bewahren Sie diese Anleitungen auf.
 - 3) Beachten Sie alle Warnungen.
 - 4) Befolgen Sie alle Anweisungen.
 - 5) Benutzen Sie dieses Gerät nicht in der Nähe von Wasser. 6) Nur mit trockenem Tuch reinigen.
 - 7) Blockieren Sie keine Belüftungsöffnungen. Installieren Sie das Gerät gemäß den Anweisungen des Herstellers.
 - 8) Nicht in der Nähe von Wärmequellen wie Heizkörpern, Heizregistern, Öfen oder anderen Geräten (einschließlich Verstärkern) aufbauen.
 - 9) Zerstören Sie nicht den Sicherheitszweck des polarisierten oder geerdeten Steckers. Ein polarisierter Stecker hat zwei Kontakte, einer ist breiter als der andere. Ein geerdeter Stecker hat zwei flache Kontakte und einen dritten Erdungsstift. Der breite Kontakt oder der dritte Stift sind für Ihre Sicherheit vorgesehen. Wenn der mitgelieferte Stecker nicht in die Steckdose passt, wenden Sie sich an einen Elektriker, um die veraltete Steckdose auszutauschen.
 - 10) Schützen Sie das Netzkabel vor unbeabsichtigtem Betreten oder Einklemmen insbesondere an den Steckern, Steckdosen und an dem Anschluss am Gerät.
 - 11) Benutzen Sie nur vom Hersteller empfohlene Zusatzgeräte / Zubehörteile.
 - 12) Benutzen Sie es nur mit dem vom Hersteller empfohlenen Wagen, Ständer, Stativ, Halterung oder Tisch oder wenn diese mit dem Gerät verkauft werden. Wenn Sie einen Wagen benutzen, seien Sie vorsichtig beim Bewegen des Wagens oder des Gerätes, um Verletzungen zu vermeiden.
 - 13) Trennen Sie den Netzstecker des Geräts während eines Gewitters oder wenn Sie es für längere Zeit nicht benutzen.
- Vorsicht:
- 14) Um das Risiko eines Brandes oder eines Elektroschlages zu verringern, darf dieses Gerät nicht dem Regen oder Feuchtigkeit ausgesetzt werden.
 - 15) Der Netzstecker dient als Stromtrennvorrichtung, diese Trennvorrichtung muss leicht zugänglich bleiben.
 - 16) Die Steckdose muss in der Nähe des Gerätes installiert sein und leicht zugänglich sein.
 - 17) Dieses Produkt darf niemals in ein Bücherregal oder Wandregal eingebaut werden, es sei denn, es sei eine ausreichende Belüftung vorhanden oder es wurde gemäß den Anweisungen des Herstellers eingebaut.
 - 18) Das Gerät darf nicht Tropfen oder Spritzwasser ausgesetzt werden, und es dürfen keine mit Flüssigkeit gefüllten Gegenstände wie Vasen auf das Gerät gestellt werden.
 - 19) Stellen Sie keine Gefahrenquellen auf das Gerät (z. B. mit Flüssigkeit gefüllte Gegenstände, brennende Kerzen).
 - 20) Wand- oder Deckenanbau - Das Gerät darf nur unter Beachtung der Herstellerempfehlungen an einer Wand oder Decke angebaut werden.
- 21)  Stellen Sie das Fernsehgerät, die Fernbedienung oder die Batterien niemals in die Nähe von offenen Flammen oder anderen Hitzequellen, einschließlich direkter Sonneneinstrahlung. Um die Ausbreitung eines Brandes zu verhindern, halten Sie Kerzen oder andere offene Flammen immer vom Fernseher, der Fernsteuerung und Batterien entfernt.
 - 22) Der USB-Anschluss arbeitet mit 0,5 A.
Diese Wartungsanweisungen sind nur für das Kundendienstpersonal gedacht. Um die Gefahr eines Elektroschlages zu verringern, dürfen Sie nur die in der Bedienungsanleitung ausgewiesenen Wartungsarbeiten durchführen.
 - 23) Die Batterie darf nicht großer Hitze wie Sonnenschein, Feuer oder ähnlichem ausgesetzt werden.
 - 24)  Dieses Gerät ist ein Elektrogerät der Klasse II, es ist doppelt isoliert. Es ist so konstruiert, dass es keine Erdung benötigt.
 - 25) Die maximale Umgebungstemperatur 35 Grad.
Die maximale Arbeitshöhe beträgt 2 000 Meter

Fernsehtasten und Terminal-Schnittstellen

Fernseher Tasten:

Hinweis: Dies ist nur ein Funktionsschema. Die tatsächliche Stellung ist modellabhängig.

Ein Schlüssel:

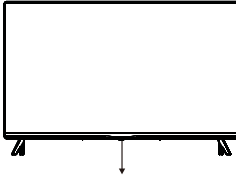

Drücken Sie im Standby-Modus, um das Fernsehgerät ein- und auszuschalten.

Sieben Schlüssel:

	Strom EIN/AUS schalten.
	Wahl des externen Signals.
	Zeigt das Hauptmenü und bestätigt die Menüwahl.
	Wahl des Kanals.
	Anpassen der Lautstärke.

Terminal-Schnittstellen

Hinweis: Das Folgende sind verschiedene Terminal-Schnittstellen. Die tatsächliche Positionierung, Anordnung und Modellanzahl könnte sich unterscheiden.

	AV-Eingang Externer AV-Signaleingang		KOPFHÖRER-Ausgang Wenn Kopfhörer eingesteckt sind, sind die Lautsprecher deaktiviert.
	CI-Schlitz Eingang für CI(common interface)-Karte. Dies erfordert CAM (conditional access module), dass für Pay-TV verwendet wird.		USB-Eingang Schließen Sie hier ein USB-Gerät an, um dessen Mediendateien zu spielen oder Aufnahmeprogramme über die PVR-Funktion zu tätigen.
	HDMI-Eingang Digitale Signal-Eingabe von einem HDMI-Video-Anschluss		OPTISCHE Ausgabe Verbindung mit einem SPDIF-Receiver.
	ANT 75 Verbindung mit einem Antennen-/Kabel-TV-Eingang (75/VHF/UHF)		RJ45 Verbindung zum Internet.

Verbindungsdiagramm für externe Geräte

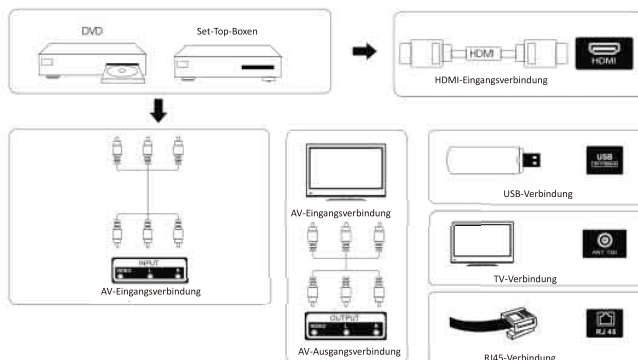

Fernseher installieren und verbinden

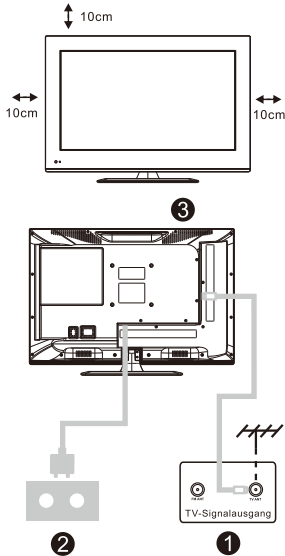

Ihren Fernseher aufstellen

Sie müssen den Fernseher an einem sicheren Ort aufstellen, der sein Gewicht tragen kann.

Um Gefahren zu vermeiden, stellen Sie den Fernseher an keinen Ort, der Wasser oder Hitze ausgesetzt ist (wie Licht, Kerzen, Heizkörper), blockieren Sie nicht die Lüftung an der Rückseite des Fernsehers.

Antennen- und Stromverbindung

1. Verbinden Sie das Antennenkabel mit der Antennenbuchse an der Rückseite des Fernsehers.
2. Stecken Sie das Stromkabel des Fernsehers ein (AC 100-240V~ 50/60Hz).

Den Fernseher einschalten

3. Schließen Sie die Stromversorgung an, das Fernsehgerät geht in den Standby-Modus (rote LED Leuchtet). Drücken Sie die Einschalttaste des Fernsehgerät oder die Einschalttaste auf der Fernbedienung, um das Fernsehgerät einzuschalten.

Fernsehständer-Installationsanleitung

1. Öffnen Sie den Karton und nehmen Sie den Fernseher, sowie die einzelnen Zubehörteile und Basis heraus (einige Modelle haben keine Basis).
2. Um eine Beschädigung des Fernsehers zu vermeiden, legen Sie ihn mit dem Bildschirm nach unten auf eine weiche Matratze. Die Hals-Basis wird mit Schrauben am Fernseher angebracht.
3. Schrauben Sie die Basis an den Fernseher.
4. Die Installation ist vollendet.

Hinweis:
Bild nur zu Referenz-Zwecken.
Bitte billigen Sie dies.

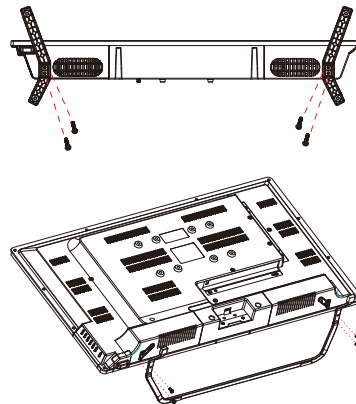

Erstinstallation

1. Erstinstallation

Wenn Sie den Bildschirm zum ersten Mal einschalten, erscheint der Erstinstallationsbildschirm, der Sie durch die Erstinstallation führt. Bitte halten Sie sich an den Text, um die Erstinstallation abzuschließen.

1.1 Sprachauswahl

->Drücken Sie auf der Fernbedienung \wedge/\vee , um die Sprachoption auszuwählen. Klicken Sie dann auf [OK], um zu bestätigen.

1.2 Den Fernseher schnell mit Ihrem Android-Gerät einrichten? (Fortfahren/überspringen)

Schritte:

1. Öffnen Sie auf Ihrem Android-Gerät die vorinstallierte App „Google“.
2. Schreiben oder sagen Sie „Ok Google, mein Gerät einrichten“.
3. Tippen Sie auf den Modellnamen in der Liste.

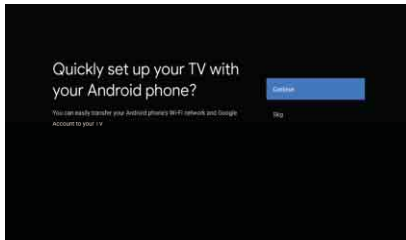

1.3 Das Netzwerk konfigurieren

->Wählen Sie Kabel oder Kabellos, um eine Verbindung zum Internet herzustellen.

->Wenn Sie überspringen wählen, kann dies auf der Startseite oder im Einstellungsmenü durchgeführt werden.

1.4 Anmelden im Google-Account

Melden Sie sich an, um neue Apps, Empfehlungen, Filme, den Assistenten und mehr von Google zu erhalten. Es gibt zwei Möglichkeiten, sich in den Google-Account einzuloggen.

Erstinstallation

->Mit Ihrem mobilen Gerät oder Computer:

1. Gehen Sie in Ihrem mobilen Gerät oder Computer auf androidtv.com/setup. Stellen Sie sicher, dass das andere Gerät im gleichen W-LAN-Netzwerk wie Ihr Android-TV™ ist.
2. Geben Sie den angezeigten Code in Ihrem Mobiltelefon oder Computer ein.

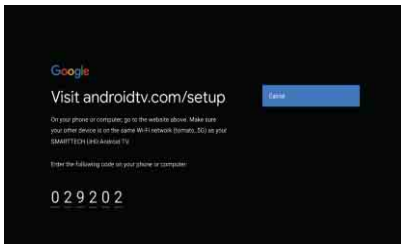

->Mit Ihrer Fernbedienung

Verwenden Sie Ihre Fernbedienung, um sich in Ihren Google-Account einzuloggen, und geben Sie das Passwort ein, um sich einzuloggen.

1.5 Google-Einrichtung

Mit diesen Schritten richten Sie die Nutzungsbedingungen und den Ort ein, Dies hilft, Android, Google Assistant und weitere Google-Funktionen zu verbessern.

1.6 Automatische Installation von Google-Apps

Wählen installieren oder deinstallieren der empfohlenen Apps und Google-Apps, indem Sie sich an diesen Vorgang halten.

->Drücken Sie „Weiter“, um auf die nächste Einrichtungsseite zu gelangen.

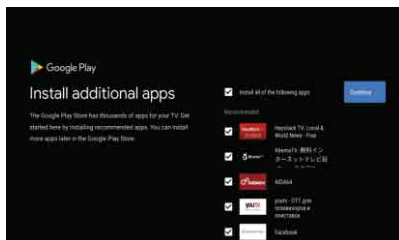

1.7 Koppeln einer Bluetooth-Fernbedienung

-> Drücken Sie gleichzeitig auf der Fernbedienung 'ZURÜCK' (↶) und 'LAUTSTÄRKE-' (⏮), um in den Bluetooth-Kopplungsmodus zu gelangen. Das Anzeigelämpchen an der Fernbedienung fängt an zu blinken, wenn das Gerät in den Kopplungsmodus übergeht.

-> Drücken Sie [OK], um mit dem Koppeln zu beginnen.

-> Drücken Sie auf der Fernbedienung (↶), um den Kopplungsmodus zu überspringen.

Erstinstallation

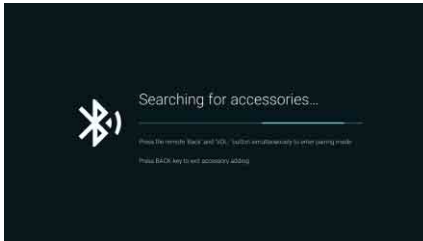

1.8 Länderauswahl

->Drücken Sie auf der Fernbedienung \wedge/\vee , um die Länderoption auszuwählen. Klicken Sie dann auf [OK], um zu bestätigen.

1.9 Richten Sie ein Fernseher-Passwort für Elternsperrern ein. „0000“ ist ungültig.

1.10 Wählen Sie den TV-Modus aus (Heim/Verkauf)

Der Heimmodus ist für eine effiziente Energienutzung für den Heimgebrauch optimiert.

Der Verkaufsmodus ist für die Demonstration im Geschäft mit festen Einstellungen optimiert.

1.11 Eingebautes Chromecast™

Wählen Sie Ein/Aus, um das eingebaute Chromecast verfügbar zu machen.

1.12 TV Sendereinstellung

->Wählen Sie Antenne/Kabel/Satellit, um nach Fernsehsendern zu suchen.

->Wenn Sie überspringen auswählen, kann die Sendersuche über das Menü durchgeführt werden.

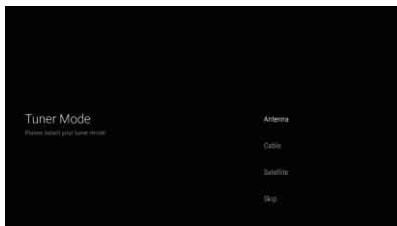

1.13 Einrichtung abgeschlossen und Haftungsausschluss

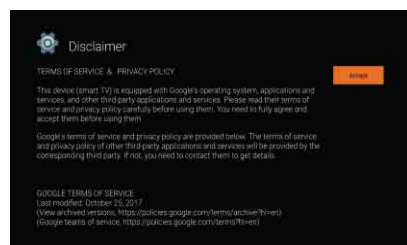
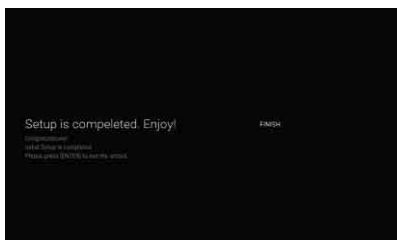

STARTSEITE

2. STARTSEITE

Wenn die Ersteinrichtung abgeschlossen ist, geht der Fernseher automatisch zur Startseite über.

Sie können auch auf der Fernbedienung  an drücken, um die Startseite anzuzeigen.

-> Drücken Sie auf der Fernbedienung $\wedge/\vee/\</>$, um auf der Startseite zwischen Google Assistant, Apps, Als nächstes wiedergeben, Netflix, YouTube und weiteren auf zu wechseln.

-> Drücken Sie [OK], um hineinzugelangen.

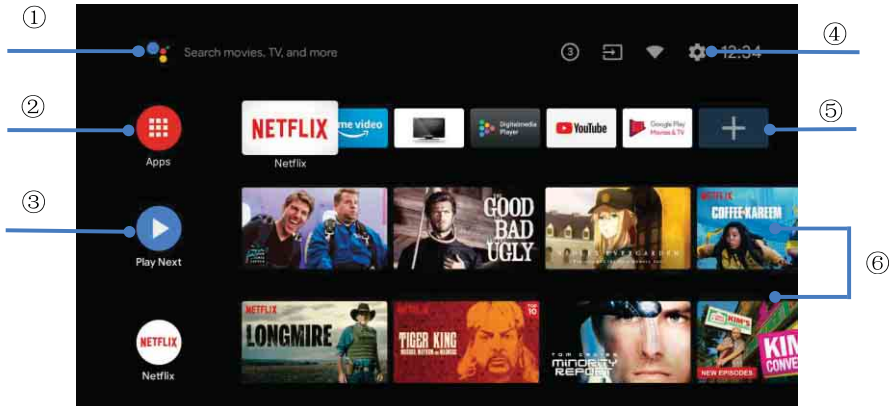
**1. Google Assistant**

Verwenden Sie Ihre Stimme, um zu Sendungen zu springen, Geräte zu steuern und mehr — mit Google Assistant.

2. Apps

Liste der heruntergeladenen und vorab geladenen Apps auf Ihrem Gerät

3. Als nächstes wiedergeben

Basierend auf Ihrem Wiedergabeverlauf. Dies schließt die nächste Folge in einer noch nicht beendeten Serie an Filmen ein.

4. Einstellungen

Verwalten der Apps und TV-Steuerung, Ändern von Präferenzen, Sounds und Account

5. Lieblingsapps

Schnellzugriff auf häufig genutzte Apps

6. Sender

Zur einfachen Inhalts-Entdeckung

Einstellungen

3. Einstellungen

Einstellung verschiedener Optionen Ihres Fernsehers.

-> Drücken Sie auf der Fernbedienung < / >, um die „Einstellungen“ auszuwählen. Sie befinden sich in der oberen rechten Ecke des Bildschirms.

-> Drücken Sie auf der Fernbedienung \wedge / \vee , um im Einstellungsmenü die Option auszuwählen, die Sie anpassen wollen.

-> Drücken Sie [OK], um hineinzugelangen.

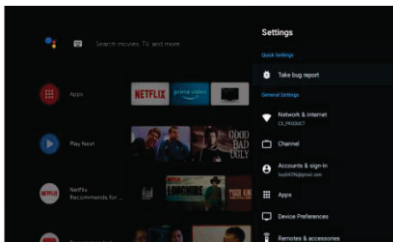

3.1 Netzwerk & Internet

Passen Sie alle Netzwerkeigenschaften an und überprüfen Sie die Verbindung, wenn Sie Verbindungsprobleme haben.

-> Drücken Sie auf der Fernbedienung \wedge / \vee , um im Einstellungsmenü „Netzwerk & Internet“ auszuwählen.

-> Drücken Sie auf der Fernbedienung \wedge / \vee , um zwischen folgenden auszuwählen: W-LAN/Neues Netzwerk hinzufügen/Scannen immer verfügbar/Proxy-Einstellungen/IP-Einstellungen.

3.2 Sender

-> Drücken Sie auf der Fernbedienung \wedge / \vee , um das Menü „Sender“ auszuwählen.

-> Drücken Sie [OK], um auf die „Elterliche Kontrolle“ zuzugreifen. Klicken Sie dann \wedge / \vee oder verwenden Sie die Zifferntasten auf Ihrer Fernbedienung, um Ihre PIN einzugeben (Passwort für die elterliche Kontrolle).

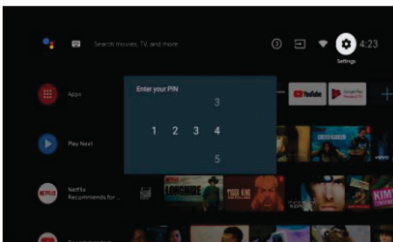

3.3 Geräte-Präferenzen

-> Drücken Sie auf Ihrer Fernbedienung \wedge / \vee , um die „Geräte-Präferenzen“ auszuwählen.

-> Drücken Sie auf der Fernbedienung \wedge / \vee , um eine der folgenden Optionen zu wählen: Info, Datum & Zeit, Timer, Sprache, Inputs, Bild, Sound, Google Assistant, Reset, etc.

Einstellungen

->Drücken Sie **[OK]**, um in die entsprechende Unteroption zu gelangen.

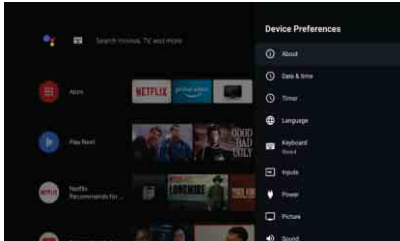

3.3.1 Info

-> Drücken Sie auf der Fernbedienung \wedge/\vee , um „Info“ auszuwählen.

-> Drücken Sie auf der Fernbedienung \wedge/\vee , um auf zusätzliche Informationen wie System-Update, Geräte name, Neustart, Status und mehr zuzugreifen.

-> Drücken Sie auf der Fernbedienung \odot , um zum vorherigen Menü zurückzugelangen. Drücken Sie auf der Fernbedienung \odot , um das Menü zu verlassen.

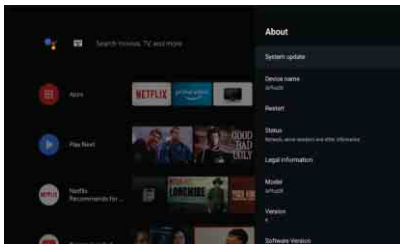

3.3.2 Reset

Wenn Sie Reset wählen, werden alle Daten vom internen Speicher Ihres Gerätes gelöscht, einschließlich: Ihres Google-Accounts, System- und App-Daten und -Einstellungen, heruntergeladener Apps.

-> Drücken Sie auf der Fernbedienung \wedge/\vee , um „Reset“ auszuwählen.

-> Drücken Sie auf der Fernbedienung \wedge/\vee , um „Abbrechen“ oder „Alles löschen“ auszuwählen.

Apps Installieren/Verschieben/Deinstallieren

4. Apps Installieren/Verschieben/Deinstallieren

-> Drücken Sie auf der Fernbedienung \wedge/\vee , um auf der Startseite "Apps" auszuwählen. Klicken Sie dann [OK], um hineinzugelangen.

-> Wählen Sie „Mehr Apps installieren“ und geben Sie den App-Namen ein.

-> Wählen Sie „Suchen“. Dies befindet sich in der oberen rechten Ecke der Seite.

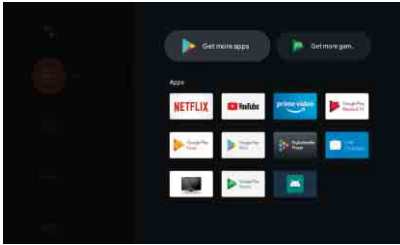

Beispiel „Facebook“

4.1 Installieren

-> Geben Sie „Facebook“ ein. Die gefundene „Facebook“-App wird in der Liste angezeigt. Klicken Sie dann [OK], um sie auszuwählen.

-> Wählen Sie „Installieren“. Wenn die Installation abgeschlossen ist, wählen Sie Öffnen oder Deinstallieren.

4.2 Verschieben

-> Wählen Sie „Facebook“. Drücken und halten Sie auf der Fernbedienung [OK]. Drücken Sie dann auf der Fernbedienung \wedge/\vee , um „Verschieben“ auszuwählen.

-> Drücken Sie auf der Fernbedienung $\wedge/\vee/</>$, um es zu verschieben. Klicken Sie dann [OK], um zu bestätigen.

4.3 Deinstallieren

-> Wählen Sie „Facebook“. Drücken und halten Sie auf der Fernbedienung [OK]. Drücken Sie dann auf der Fernbedienung \wedge/\vee , um „Deinstallieren“ auszuwählen.

-> Drücken Sie [OK], um zu deinstallieren.

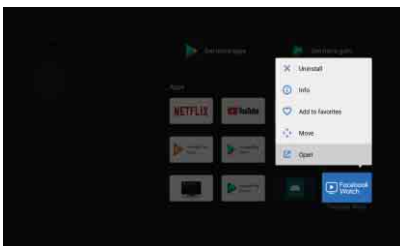

TV-Quelleneinstellung

5. TV-Quelleneinstellung

So kommen Sie von der Startseite in die TV-Quellen:

-> Drücken Sie auf der Fernbedienung **●** oder wählen Sie auf der Startseite „Live-TV“ aus.

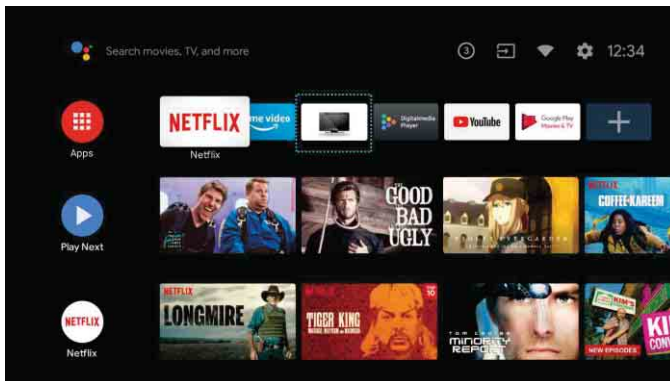

-> Drücken Sie auf der Fernbedienung **●**.

-> Drücken Sie auf der Fernbedienung **^**, um „Sender“ auszuwählen, und wählen Sie „Neue Sender verfügbar“, um hineinzugelangen.

Kein Strom	<ul style="list-style-type: none"> Überprüfen Sie, ob das AC-Kabel zum Fernseher angeschlossen ist oder nicht. Wenn immer noch kein Strom vorhanden ist, ziehen Sie den Stecker und stecken Sie den Stecker nach 60s wieder ein. Schalten Sie es wieder ein.
Das Signal wird nicht korrekt empfangen	<ul style="list-style-type: none"> Doppelbilder oder Geister können auf Ihrem Fernseher erscheinen, wenn sich hohe Gebäude oder Berge in der Nähe befinden. Sie können das Bild durch manuelle Bedienung anpassen: siehe Anweisungen für einen Messschieberfußschalter oder die Richtung der externen Antenne. Wenn Sie eine Zimmerantenne verwenden können, kann der Signalempfang unter Umständen schwieriger sein. Stellen Sie die Antennenrichtung für einen optimalen Empfang ein. Wenn der Empfang nicht verbessert wird, müssen Sie auf eine externe Antenne umsteigen.
Kein Bild	<ul style="list-style-type: none"> Überprüfen Sie, ob die Antenne auf der Rückseite des Fernsehers richtig angeschlossen ist. Siehe andere Kanäle, um zu sehen, ob das Problem immer noch auftritt.
Das Video erscheint, aber ohne Ton	<ul style="list-style-type: none"> Versuchen Sie, die Lautstärke zu erhöhen. Überprüfen Sie, ob der TV-Ton stumm geschaltet ist oder nicht.
Audio ist vorhanden, aber das Video fehlt oder ist verblasst	<ul style="list-style-type: none"> Versuchen Sie, Kontrast und Helligkeit einzustellen.
Statisches Rauschen beeinflusst die Qualität von Video und Audio	<ul style="list-style-type: none"> Überprüfen Sie, ob die Antenne auf der Rückseite des Fernsehers korrekt angeschlossen ist.
Linienbrüche auf dem Bildschirm	<ul style="list-style-type: none"> Elektrische Geräte wie Trockner oder Staubsauger usw. können das TV-Spiel stören. Schalten Sie die Geräte aus.
Die Fernbedienung funktioniert nicht	<ul style="list-style-type: none"> Stellen Sie sicher, dass die Plastiktüte, die mit der Fernbedienung geliefert wurde, entfernt wurde. Versuchen Sie, die Fernbedienung aus einer kürzeren Entfernung zum Fernseher zu benutzen. Überprüfen Sie, ob die Batterien richtig eingesetzt sind, oder verwenden Sie die neuen Batterien mit der Fernbedienung. Der Fernseher geht in den Standby-Modus, wenn er innerhalb weniger Minuten keine Antwort erhält.
Kein Video (PC-Modus)	<ul style="list-style-type: none"> Überprüfen Sie, ob das Kabel korrekt an den VGA-Anschluss angeschlossen ist oder ob das Kabel an einigen Stellen verbogen ist.
Vertikales Linienflackern (PC-Modus)	<ul style="list-style-type: none"> Rufen Sie das Hauptmenü auf und stellen Sie den vertikalen Abstand ein, um die vertikale Linie zu entfernen.
Horizontale Risse (PC-Modus)	<ul style="list-style-type: none"> Passen Sie die horizontale Position des Bildschirms an, um horizontale Linien zu entfernen.
Die Anzeige ist zu hell oder zu dunkel (PC-Modus)	<ul style="list-style-type: none"> Stellen Sie die Helligkeit oder den Kontrast im Hauptmenü ein.
Keine Antwort vom PC	<ul style="list-style-type: none"> Überprüft, ob die Auflösung des PC-Bildschirms auf die kompatible Auflösung für das Fernsehen eingestellt ist.
Linien erscheinen, wenn ein Gerät an einen Cinch-Anschluss angeschlossen ist	<ul style="list-style-type: none"> Achten Sie darauf, ein hochwertiges Kabel zu verwenden.
Ungelöste Probleme	<ul style="list-style-type: none"> Ziehen Sie den Netzstecker und warten Sie 30 Sekunden, dann schließen Sie den Stecker wieder an. Wenn es immer noch Probleme gibt, versuchen Sie nicht, den Fernseher selbst zu reparieren. Wenden Sie sich sorgfältig an das Servicezentrum.

Lassen Sie Ihren Fernseher nicht mit einem statischen Bild zurück, wenn Sie ein angehaltenes Video, einen Menübildschirm usw. über einen längeren Zeitraum angehalten haben, da dies den Bildschirm beschädigt und das Bild brennen kann.

★ LEBENSDAUER: 60.000 Std.

Fernbedienung

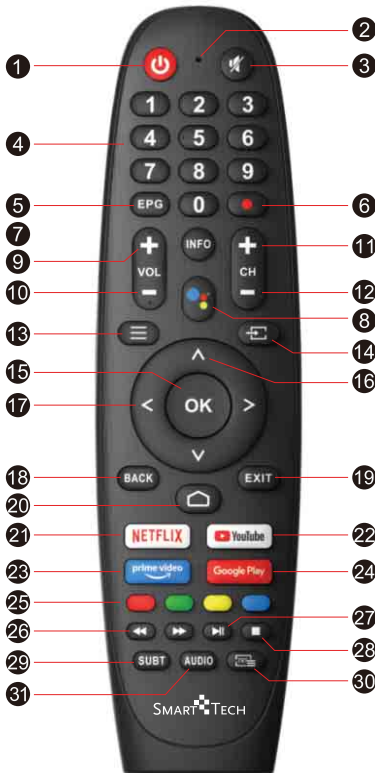

Haftungsausschluss: Google Assistant ist in verschiedenen Sprachen und Ländern nicht verfügbar.

- 1 : Schalten Sie den Fernseher zwischen Ein- und Standby-Modus um
- 2 : Mikrofonöffnung
- 3 : Schalten Sie den Fernseher stumm oder stellen Sie den Ton wieder her
- 4 0~9 : Die Ziffern 0-9 werden verwendet, um die Kanalnummer direkt einzugeben
- 5 : Drücken Sie diese Taste, um den elektronischen Programmführer anzuzeigen und Ihren Lieblingskanal auszuwählen
- 6 : Drücken Sie diese Taste, um die Aufnahme der Show zu starten
- 7 : Drücken Sie diese Taste, um Quellen- und Kanalinformationen anzuzeigen
- 8 : Google Assistent
- 9 VOL + : Lautstärke erhöhen
- 10 VOL - : Lautstärke verringern
- 11 CH + : Programm erhöhen
- 12 CH - : Programm verringern
- 13 : Rufen Sie das OSD-Menü (auf dem Bildschirm) auf
- 14 : Optionen zur Anzeige/Auswahl der Signalquelle
- 15 : Auswahl mit markiertem Menüpunkt bestätigen
- 16 : Drücken Sie diese Tasten, um Elemente auszuwählen
- 17 : Drücken Sie diese Tasten, um Elemente auszuwählen und anzupassen
- 18 : Zurück zum vorherigen Schritt
- 19 : Drücken Sie diese Taste, um das OSD-Menü zu verlassen
- 20 : Startbildschirm anzeigen
- 21 : Stellen Sie eine Verbindung zu NETFLIX her, um Online-TV-Sendungen und -Filme anzusehen (Internetverbindung ist erforderlich).
- 22 : Mit YouTube verbinden (Internetverbindung ist erforderlich).
- 23 : Direkter Zugriff auf Amazon Prime Video
- 24 : Die app-Homepage öffnen
- 25 **Colour Buttons** : Drücken Sie diese Tasten nach verschiedenen Aufforderungen
- 26 : Drücken Sie die Taste im USB-Modus, um schnell zurückzugehen
- 27 : Drücken Sie die Taste im USB-Modus, um schnell vorzuspulen
- 28 : Drücken Sie die Taste, um das Video abzuspielen, drücken Sie sie erneut, um das Video anzuhalten
- 29 : Gedrückt halten, um die aktuelle Seitenanzeige zu öffnen oder zu schließen
- 30 : SUBT
- 31 : Drücken Sie diese Taste während der Wiedergabe eines Programms, um Videotext einzugeben
- 31 : Wenn Sie einen Videostream mit mehreren Sprachen abspielen, drücken Sie diese Taste, um die Sprache zu ändern

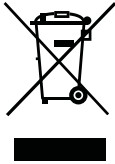

Entsorgung von gebrauchten elektrischen und elektronischen Geräten (gültig in den Mitgliedsländern der EU und anderen europäischen Ländern, in denen das Abfalltrennungssystem eingeführt wurde)

Das abgebildete Symbol auf dem Produkt oder auf der Verpackung weist darauf hin, dass das Produkt nicht als Haushaltsmüll entsorgt werden soll. Das Produkt sollte an einem Ort abgegeben, der für die Wiederverwendung von elektrischen und elektronischen Geräten bestimmt ist. Eine richtige Entsorgung des Produktes beugt negativen Einflüssen auf die menschliche Gesundheit und die Umwelt vor. Die Wiederverwendung trägt zum Schutz der Naturressourcen bei. Mehr Informationen über die Wiederverwendung dieses Produktes erteilt Ihnen das Gemeindeamt, Organisationen für die Bearbeitung von Haushaltsmüll oder die jeweilige Verkaufsstelle, an der Sie das Produkt erworben haben.



Ordnungsgemäße Entsorgung der Batterien in diesem Gerät (Anwendbar in Ländern mit Systemen zur getrennten Sammlung von Wertstoffen)

Diese Kennzeichnung auf der Batterie, dem Handbuch oder der Verpackung bedeutet, dass die Batterien am Ende ihrer Lebensdauer nicht im normalen Hausmüll entsorgt werden dürfen. Die Kennzeichnung mit den chemischen Symbolen „Hg“, „Cd“ oder „Pb“ bedeutet, dass die Batterie Quecksilber, Cadmium oder Blei in Mengen enthält, die die Grenzwerte der EU-Direktive 2006/66 übersteigen. Wenn Batterien nicht ordnungsgemäß entsorgt werden, können diese Substanzen die Gesundheit von Menschen oder die Umwelt gefährden. Zum Schutz der natürlichen Ressourcen und zur Förderung der Wiederverwertung von Materialien trennen Sie die Batterien von anderem Müll und führen Sie sie in Ihrem örtlichen Recyclingsystem zu.

VORSICHT:



Bei voller Lautstärke kann ausgedehntes Hören über ein portables Audiogerät das Gehör des Benutzers schädigen.

Umgebungsbedingungen

Temperatur (im Betrieb): 5 °C bis 35°C (41°F bis 95°F)
 Luftfeuchtigkeit (im Betrieb): 20% bis 75%, nicht kondensierend

Temperatur (bei Lagerung): -15 °C bis 45°C (5°F bis 113°F)
 Luftfeuchtigkeit (bei Lagerung): 10% bis 90%, nicht kondensierend

BT maximale Sendeleistung: 100 mW bei 2,4 GHz - 2,4835 GHz
 Wi-Fi maximale Sendeleistung: 100mW bei 2,4GHz-2,4835GHz, 200mW bei 5,15GHz-5,25GHz, 100mW 5,25GHz- 5,35GHz & 5,47GHz - 5,725GHz

Die 5 GHz WLAN(Wi-Fi)-Funktion dieses Gerätes darf nur im Innenbereich genutzt werden.

	BE	BG	CZ	DK	DE	EE	IE
	EL	ES	FR	HR	IT	CY	LV
	LT	LU	HU	MT	NL	AT	PL
	PT	RO	SI	SK	FI	SE	UK

IT

SMART TV

MANUALE D'ISTRUZIONI

IMPORTANTE:



Si prega di leggere attentamente questo manuale prima di installare e utilizzare il televisore.

Tenere questo manuale a portata di mano per ulteriore riferimento

INDICE

Informazioni di Sicurezza.....	1
Importanti Precauzioni di Sicurezza.....	1
Tasti TV ed Interfaccia del Terminale.....	2
Diagramma di connessione dispositivi esterni	2
Installare e connettere la TV.....	3
Istruzione installazione di posizionamento TV.....	3
OSD.....	4
Installazione Iniziale.....	4
HOME	7
Impostazioni	8
Installa App /Sposta/Disinstalla	10
Impostazioni ingressi TV	11
Aiuto.....	12
Telecomando.....	13

Informazioni sulla sicurezza

	Il punto esclamativo all'interno di un triangolo equilatero avverte l'utente della presenza di importanti avvertenze nella documentazione che accompagna l'apparecchio.
	Avvertimento Il simbolo del fulmine con freccia all'interno di un triangolo equilatero, è il simbolo DED per avvisare l'utente della presenza di tensione pericolosa non isolata all'interno del prodotto che potrebbe essere di potenza sufficiente a costituire un rischio di scossa elettrica per le persone.



Attenzione

Rischio di scosse elettriche.
Non aprire.

Corrente ad alta tensione nel funzionamento di questo prodotto per ridurre il rischio di scosse elettriche, non rimuovere il coperchio del gabinetto, Rivolgersi a personale qualificato

Se il televisore qualunque modifica o regolazione grossolana, scosse elettriche ad essere ferito, non tentare di aprire una macchina di manutenzione, revisione centri di contatto con i clienti necessaria. Contattare centro di assistenza per la revisione.

Importanti precauzioni di sicurezza:

- 1) Leggere le istruzioni
 - 2) Conservare queste istruzioni
 - 3) prestare attenzione a tutte le avvertenze
 - 4) seguire tutte le istruzioni
 - 5) Non usare questo apparecchio vicino all'acqua 6) Pulire solo con un panno asciutto
 - 7) Non ostruire le aperture di ventilazione. Installare secondo le istruzioni del produttore.
 - 8) Non installare vicino a fonti di calore come radiatori, regolatori di calore, stufe o altri apparecchi (inclusi gli amplificatori) che producono calore.
 - 9) Non annullare l'obiettivo di sicurezza della spina polarizzata o con messa a terra. Una spina polarizzata ha due lame, una più grande dell'altra. Una spina a terra ha due lame e un terzo polo di terra. La lama larga o il terzo polo sono forniti per la vostra sicurezza. Se la spina fornita non entra nella presa, consultare un elettricista per sostituire la presa obsoleta.
 - 10) Proteggere il cavo di alimentazione venga calpestato o schiacciato, in particolare in prossimità delle spine, delle prese, e il punto in cui esce dall'apparecchio.
 - 11) Usare solo dispositivi opzionali / accessori specificati dal produttore.
 - 12) Usare solo con carrello, supporto, cavalletto, sostegno o tavola specificate dal produttore o venduti con l'apparecchio. 
- Quando si usa un carrello attenzione quando si sposta la combinazione carrello / apparato per evitare cadute ribaltamento.
- 13) Scollegare l'apparecchio durante i temporali o quando non viene utilizzato per lunghi periodi di tempo.
 - 14) Per ridurre il rischio di incendi o scosse elettriche, non esporre l'apparecchio a pioggia o umidità.
 - 15) La presa di rete viene utilizzato come dispositivo di scollegamento, il dispositivo di disconnessione siano facilmente accessibili.
 - 16) La presa-out deve essere installata vicino all'apparecchio e deve essere facilmente accessibile.
 - 17) Questo prodotto non deve mai essere sostituito in un built-in mobili come librerie o scaffali, a meno che una corretta ventilazione o le istruzioni del produttore sono state rispettate.
 - 18) L'apparecchio non deve essere esposto a gocce o spruzzi e nessun oggetto contenente liquido, come vasi, deve essere posto sopra l'apparecchio.
 - 19) Non appoggiare le fonti di pericolo sull'apparecchio (ad esempio oggetti che contengono liquidi o candele accese).
 - 20) parete o soffitto mounting- L'apparecchio deve essere montato a parete oa soffitto solo come raccomandato dal produttore.
 - 21)  Non posizionare il televisore, il telecomando o le batterie vicino a fiamme o altre fonti di calore, inclusa la luce diretta del sole. Per prevenire la diffusione di incendi, tenere le candele o le fiamme lontano dalla TV, il telecomando e le batterie in ogni momento.
 - 22) Il terminale USB deve essere caricato con 0.5A durante il normale funzionamento.
- Queste manutenzione istruzioni sono per l'uso da solo da personale qualificato. Per ridurre il rischio di scosse elettriche non effettuare operazioni all'interno di quelle contenute nelle istruzioni per l'uso, a meno che non si sono qualificati a farlo.
- 23) La batteria non deve essere esposta a calore eccessivo come luce solare, fuoco o simili.
 - 24)  Questo apparecchio è un apparecchio elettrico isolamento di classe II o doppia. È stato progettato in modo tale che esso non richiede una connessione di sicurezza alla terra elettrica.
 - 25) La massima usando temperatura dell'ambiente è di 35 gradi. La massima utilizzando altitudine è 2000 metri.

Tasti TV ed Interfaccia del Terminale

Pulsanti TV:

Nota: Il seguente è solo schematica funzionale. La posizione effettiva e disposizione dei pulsanti può essere diversa a seconda del modello.

Una chiave:

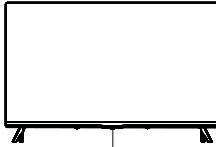

Premere questo pulsante in modalità standby per accendere / spegnere la TV.

Sette chiavi:

	Accendere / Spegnerne di alimentazione.
	Selezione ingresso segnale esterno.
	Visualizzazione del menu principale e confermare la selezione voci di MENU.
	Selezionare il canale.
	Regolare il volume.

Interfaccia Terminale

Nota: Quelle che seguono sono le diverse interfacce del terminale, la posizione reale e la disposizione, potrebbero essere differenti nei vari modelli.

	Attacco AV Attacco segnale AV		Uscita AURICOLARI Le casse sono disattivate quando sono inseriti gli auricolari
	SLOT CI L'attacco del lettore di scheda CI (interfaccia comune) ciò richiede una CAM (modulo di accesso condizionale) usato per le pay TV.		Attacco USB Connettere qui un dispositivo USB per riprodurre i suoi file o i programmi registrati tramite la funzione PVR.
	Attacco HDMI Attacco Segnale Digitale dal connettore video HDMI.		Uscita OTTICA Connettere il ricevitore SPDIF.
	ANT 75 Connettere l'attacco antenna/ cavo TV (75/VHF/UHF)		RJ45 Connessione a Internet.

Diagramma di connessione dispositivo esterno

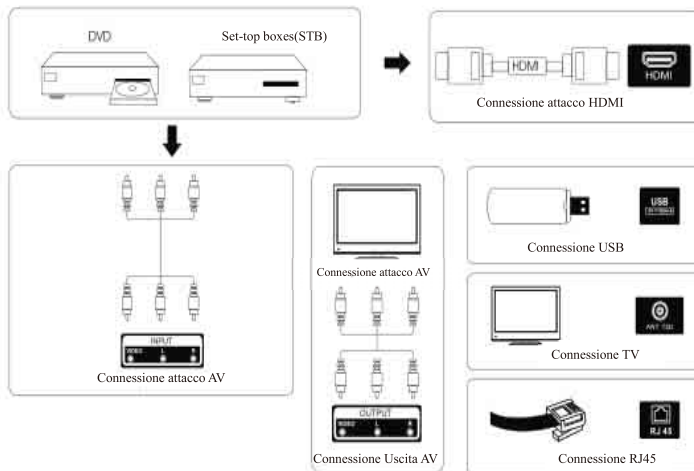

Installare e connettere la TV

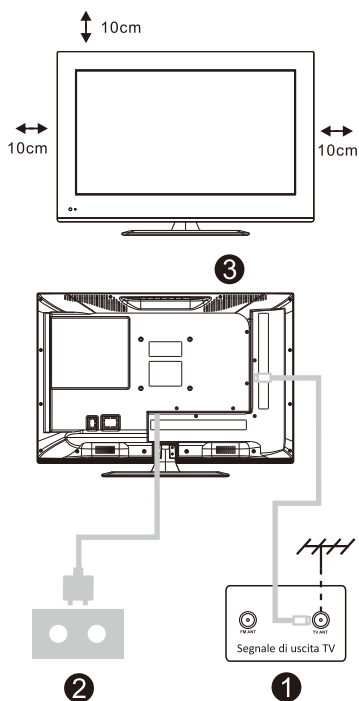

Posizionare la propria TV

Posizionare la propria TV in un luogo stabile che possa sopportare il suo peso.

Per evitare i pericoli, si prega di non esporre la TV vicino ad acqua, o luoghi che producono calore (come la luce, le candele, le macchine che generano calore), non ostruire la ventilazione dietro la TV.

Connettere l'antenna e la corrente elettrica

1. Connettere il cavo dell'antenna alla presa sul retro della TV.
2. Collegare il cavo TV (AC 100-240V-50/60HZ).

Accendere la TV

3. Collegare la spina alla presa di corrente e la TV si accenderà in modalità standby (luce rossa). Premere il pulsante di accensione del televisore o il pulsante di accensione sul telecomando per accendere il televisore.

Nota:

Immagine a solo scopo dimostrativo.

Istruzione installazione di posizionamento TV

1. Aprire il cartone e rimuovere la TV, tutti gli accessori e la base (alcuni modelli sono senza).
2. Per evitare il danneggiamento della TV, coprirla con un panno morbido, posizionarla sul tavolo con lo schermo in basso, poggiato anch'esso su un panno morbido, fissare la base alla TV con un cacciavite.
3. Avvitare la base e connettere la TV.
4. L'installazione è completa.

Nota:

Immagine a solo scopo dimostrativo.

Si prega di scegliere il tipo

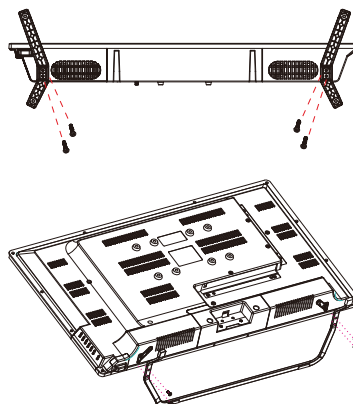

Installazione Iniziale

1. Installazione iniziale

La prima volta che accendi la TV sullo schermo appaiono le fasi iniziali che ti guidano nelle prime cose da fare. Sei pregato di seguire i consigli scritti per terminare l'installazione iniziale.

1.1 Selezione della lingua

->Premi \wedge/\vee sul telecomando per scegliere l'opzione lingua poi clicca [OK] per confermare.

1.2 Impostazione rapida della tua TV con il telefono Android? (Continua/salta)

Fasi:

1. Apri l'app "Google" preinstallata sul tuo telefono.
2. Scrivi o pronuncia, "Ok Google, imposta il mio dispositivo".
3. Clicca il nome del modello sull'elenco.

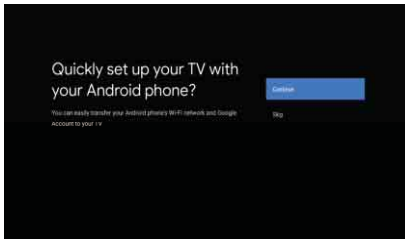

1.3 Configura la rete

->Seleziona cablato o wireless per connetterti ad internet.

->Se selezioni salta, questa fase potrà essere ultimata nella homepage o nel menu impostazioni.

1.4 Registrati con un Account Google

Registrati per scaricare da Google nuove app, suggerimenti, film, l'Assistente ed altro. Due modi per accedere al tuo account Google:

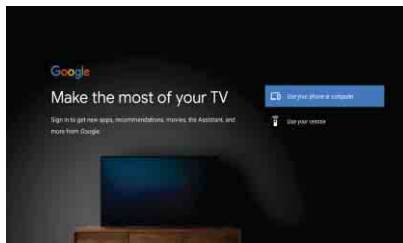

Installazione Iniziale

->Usa il tuo telefono o il computer:

- 1 .Vai su androidtv.com/setup con il tuo telefono o con il computer, assicurati che il tuo altro dispositivo sia collegato con la stessa rete wifi della tua TV™ Android.
- 2.Inserisci sul tuo telefono o computer il codice sullo schermo.

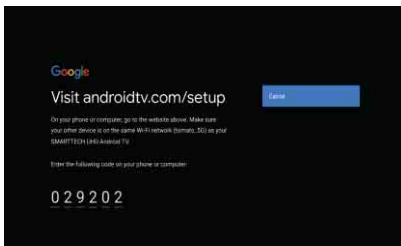

->Usa il tuo telecomando:

Usa il tuo telecomando per entrare nel tuo account Google ed inserisci la password per accedere.

1.5 Impostazioni Google

In questa fase imposterai i Termini del Servizio, la localizzazione, aiuterai a migliorare Android, il tuo Assistente Google e funzioni aggiuntive di Google.

1.6 Attiva installazione automatica

Seleziona installa o disinstalla le app consigliate e le app Google usando questa funzione.

->Premi "Continua" per la pagina di impostazioni successiva.

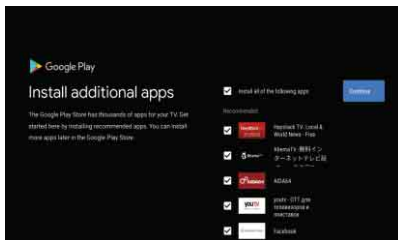

1.7 Abbinamento Telecomando tramite Bluetooth

-> Premi simultaneamente 'Indietro' e 'VOL-' sul telecomando per attivare la modalità di abbinamento Bluetooth. Quando selezioni la modalità abbinamento, sul telecomando lampeggerà La luce dell'indicatore.

-> Premi [OK] per iniziare l'abbinamento.

-> Premi sul telecomando per saltare la modalità abbinamento.

Installazione Iniziale

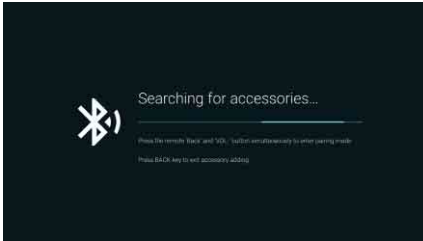

1.8 Seleziona il Paese

->Premi \wedge/\vee sul telecomando per selezionare l'opzione paese poi clicca [OK] per confermare.

1.9 Imposta la password della TV per il Controllo Parentale , "0000" non è valido.

1.10 Seleziona la modalità TV (Home/Usò Commerciale)

La modalità Home è ottimizzata per un consumo energetico adeguato all'utilizzo domestico.

La modalità Usò Commerciale è ottimizzata per visualizzare demo con impostazioni fisse.

1.11 Chromecast built-in™

Seleziona Acceso/Spento per attivare la funzione Chromecast built-in.

1.12 TV Impostazioni Canale

->Seleziona Antenna/Cavo/Satellite per effettuare la scansione dei canali TV.

->Se selezioni salta, la scansione dei canali può essere eseguita in menu.

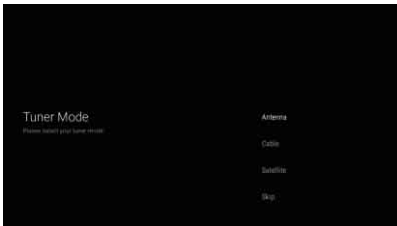

1.13 Impostazione completata e Termini di Limitazione della Responsabilità

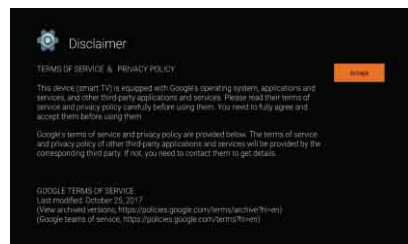
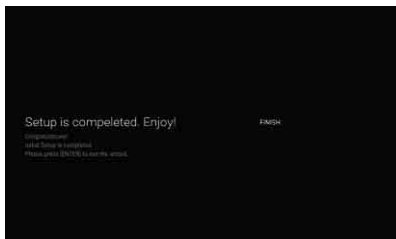

2. HOME

Quando hai completato l'installazione iniziale la TV entrerà nella modalità homepage automaticamente; in alternativa premi  sul telecomando per visualizzare la homepage.

->Premi $\wedge/\vee/\</>$ sul telecomando per passare da Google Assistant, App, Play Next, Netflix, YouTube, ed altro sulla Homepage.

-> Premi [OK] per confermare.

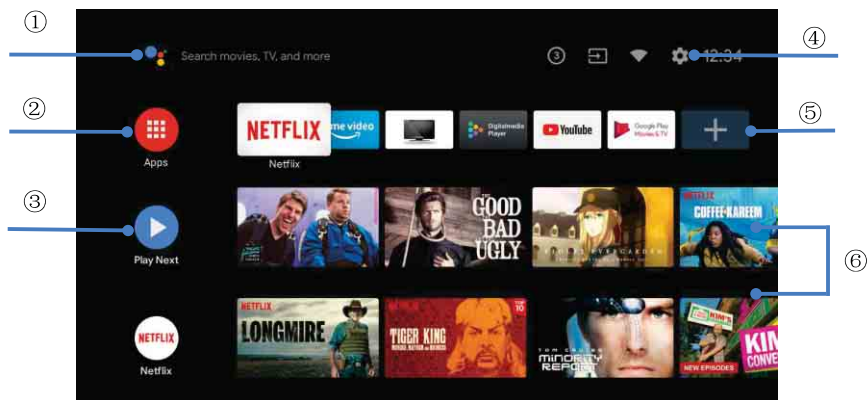

①. Google Assistant

Usa la tua voce per andare ai controlli del dispositivo ed altro o per visualizzarli—con l'Assistente Google

②. App

Elenca le app scaricate o pre-scaricate sul tuo dispositivo

③. Riproduci successivo

Basato su quanto visto precedentemente ed include l'episodio successivo di una serie Tv o di un film non terminato

④. Impostazioni

Gestisci le app ed i controlli TV, modifica le preferenze, l'audio e l'account

⑤. App preferite

Accesso rapido ad app usate di frequente

⑥. Canali

Per una chiara scoperta del contenuto

Impostazioni

3. Impostazioni

Ti permette di impostare varie performance sulla tua TV .

-> Premi < / > sul telecomando per selezionare "Impostazioni", si trova nell'angolo superiore a destra dello schermo.

-> Premi \wedge/\vee sul telecomando per selezionare l'opzione che desideri regolare nel menu delle Impostazioni.

-> Premi [OK] per confermare.

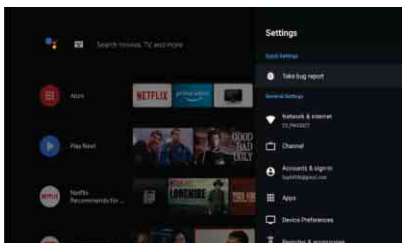

3.1 Rete & internet

Regola tutte le impostazioni di rete e controlla la connessione se hai problemi di connessione.

-> Premi \wedge/\vee sul telecomando per selezionare "Rete & internet" nel menu impostazioni menu.

-> Premi \wedge/\vee sul telecomando per selezionare: Wi-Fi/Aggiungi nuova rete /Scansione sempre disponibile /Impostazioni Proxy /Impostazioni IP.

3.2 Canale

->Premi \wedge/\vee sul telecomando per selezionare il menu "Canale".

->Premi [OK] per confermare "Controllo Parentale ", poi clicca \wedge/\vee o usa il tastierino numerico sul telecomando per confermare il tuo PIN (Password per Controllo Parentale).

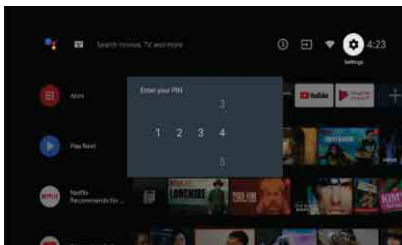

3.3 Preferenze dispositivo

-> Premi \wedge/\vee sul telecomando per selezionare "Preferenze Dispositivo".

-> Premi \wedge/\vee sul telecomando per selezionare le opzioni Info, Data e ora, Timer, Lingua, Ingressi, Immagine, Suono, Assistente Google, Reset, ecc.

Impostazioni

->Premi **[OK]** per andare alla corrispondente sotto opzione.

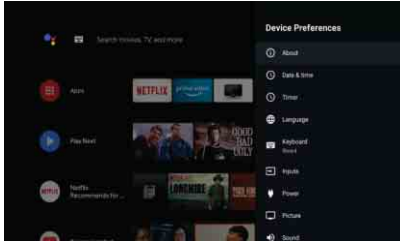

3.3.1 Info

-> Premi \wedge/\vee sul telecomando per selezionare "Info".

-> Press \wedge/\vee sul telecomando per controllare informazioni aggiuntive come Aggiornamento di Sistema, Nome del dispositivo, Riavvia, Stato ed altro.

-> Premi \odot sul telecomando per tornare al menu precedente. Premi \odot sul telecomando per uscire dal menu.

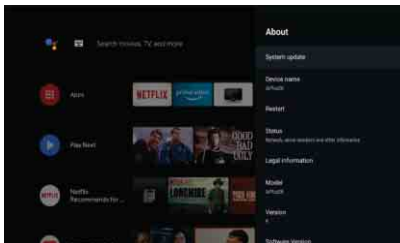

3.3.2 Reset

Se selezioni reset, cancellerai tutti i dati dalla memoria interna del tuo dispositivo, compreso il tuo Google account, il System ed i dati delle app e le impostazioni e le app scaricate.

-> Premi \wedge/\vee sul telecomando per selezionare "Reset".

-> Premi \wedge/\vee sul telecomando per selezionare "Cancella" o "Cancella tutto".

Installa App /Sposta/Disinstalla

4. Installa App /Sposta/Disinstalla

-> Premi \wedge/\vee sul telecomando per selezionare "App" sulla Homepage, poi clicca [OK] per confermare.

-> Seleziona "Ottieni più app" ed inserisci il nome dell'app.

->Seleziona "ricerca" che si trova nell'angolo in alto a destra della pagina.

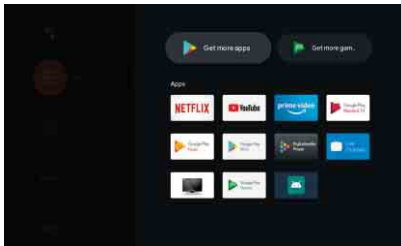

Esempio per "Facebook"

4.1 Installa

-> Inserisci "Facebook", trova "Facebook", l'App mostrerà l'elenco, poi clicca, [OK] per selezionare.

->Seleziona "Installa", quando l'installazione è completata seleziona per aprire o per disinstallare.

4.2 Sposta

-> Seleziona "Facebook", clicca e tieni premuto [OK] sul telecomando, poi clicca \wedge/\vee sul telecomando per selezionare "Sposta".

-> Premi $\wedge/\vee/</>$ sul telecomando per spostare, poi clicca [OK] per confermare.

4.3 Disinstalla

-> Seleziona "Facebook", clicca e tieni premuto [OK] sul telecomando, poi clicca \wedge/\vee sul telecomando per selezionare "Disinstalla".

-> premi [OK] per disinstallare.

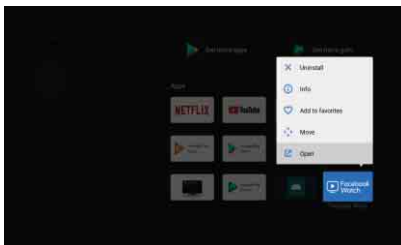

Impostazioni ingressi TV

5. Impostazioni ingressi TV

Il modo per entrare negli ingressi TV nella Homepage:

-> Premi  sul telecomando o seleziona "Live TV" sulla Homepage.

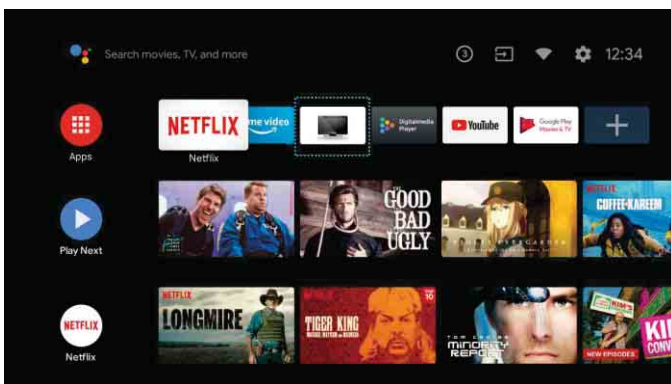

-> Premi  sul telecomando.

-> Premi  sul telecomando per selezionare "Canali" e seleziona "Nuovi Canali Disponibili" per confermare.

Non si accende	<ul style="list-style-type: none"> Controllare se il cavo AC della TV è bene inserito. Se ancora non si accende si prega di scollegare il cavo e riconnetterlo dopo 60 secondi. Azionare il tasto di accensione.
Il segnale non è ricevuto in maniera adeguata	<ul style="list-style-type: none"> Immagini sdoppiate o sfocate possono apparire sulla TV se nei pressi ci sono palazzi alti o montagne. Si può regolare l'immagine manualmente: Consultare le istruzioni per calibrare la regolazione o regolare la posizione dell'antenna esterna. Se si utilizza un'antenna interna, in alcune circostanze la ricezione del segnale potrebbe essere più difficoltosa. Regolare la direzione dell'antenna per una ricezione ottimale. Se ciò non migliora la ricezione, potrebbe essere necessario ricorrere ad un'antenna esterna.
Nessuna immagine	<ul style="list-style-type: none"> Controllare se l'antenna sul retro della TV è connessa in maniera appropriata. Vedere altri canali per verificare se il problema esiste ancora.
Il video appare senza audio	<ul style="list-style-type: none"> Provare ad aumentare il volume. Controllare se il sonoro della TV si trova sulla funzione silenzioso.
L'audio è presente ma il video non si vede o è scolorito.	<ul style="list-style-type: none"> Provare a regolare il contrasto e la luminosità.
Un rumore fisso influenza la qualità audio video	<ul style="list-style-type: none"> Controllare se l'antenna nel retro TV è connessa in maniera adeguata.
Linee di rottura sullo schermo	<ul style="list-style-type: none"> Le apparecchiature elettriche come gli asciugacapelli o l'aspirapolvere, ecc. Possono interferire con le impostazioni TV. Spegnerle questi elettrodomestici.
Il telecomando non funziona	<ul style="list-style-type: none"> Assicurarsi di aver tolto la pellicola di plastica che c'è sul telecomando. Provare ad usare il telecomando ad una breve distanza dalla TV. Controllare che il posizionamento delle batterie sia corretto o provare ad usare delle nuove pile. La TV va in modalità Standby se non riceve alcun input entro pochi minuti.
Nessun video (modalità PC)	<ul style="list-style-type: none"> Si prega di controllare che il cavo sia connesso alla porta VGA in modo corretto, o se il cavo in qualche punto è rotto o piegato.
Linea Verticale lampeggiante (Modalità PC)	<ul style="list-style-type: none"> entrare nel menu principale e regolare l'inserimento verticale per eliminare la linea.
Disturbi orizzontali (Modalità PC)	<ul style="list-style-type: none"> Regolare la posizione orizzontale dello schermo per cancellare qualsiasi linea orizzontale.
Lo schermo è troppo luminoso o scuro (Modalità PC)	<ul style="list-style-type: none"> Regolare la luminosità o il contrasto nel menu principale.
Nessuna risposta dal PC	<ul style="list-style-type: none"> Controllare se la risoluzione dello schermo del PC è impostata con una risoluzione compatibile con la risoluzione della TV.
Appaiono delle linee quando un dispositivo è connesso alla porta RCA	<ul style="list-style-type: none"> Assicurarsi di utilizzare un cavo di buona qualità.
I problemi non sono risolti	<ul style="list-style-type: none"> Staccare il cavo della corrente e aspettare per 30 secondi, poi riconnettere la presa. Se i problemi persistono ancora non tentare di riparare la TV per conto proprio. Si prega, gentilmente, di contattare il centro servizi.

Non lasciare che la TV mostri un'immagine statica per un periodo di tempo esteso, sia che provenga da un video in pausa o da uno menu schermo ecc., ciò potrebbe danneggiare lo schermo e potrebbe risultare in una bruciatura dell'immagine.

★ DURATA: 60,000 H

Telecomando

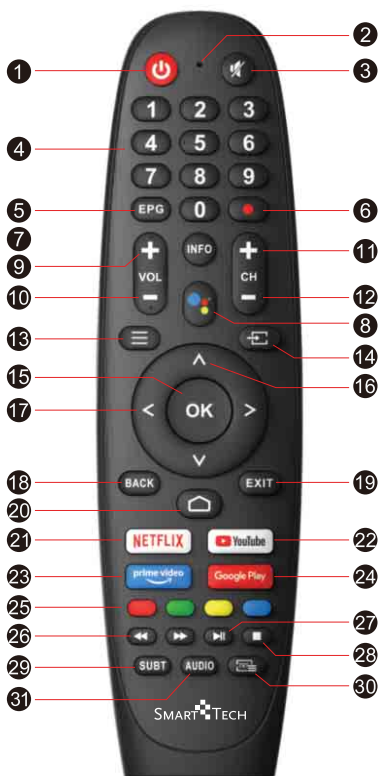

Limitazione di Responsabilità: Google Assistant non è disponibile in alcune lingue ed in certi paesi.

- 1 : Passa dalla modalità di Tv accesa a standby
- 2 : Microfono
- 3 : Silenzia o ripristina l'audio della TV
- 4 0~9 : I numeri da 0-9 sono usati per inserire direttamente il numero del canale
- 5 : Premi per visualizzare il Programma di Guida Elettronica e per selezionare il canale preferito
- 6 : Premi per iniziare a registrare il programma
- 7 : Premi per avere informazioni e per le info sulla fonte di ingresso del canale
- 8 : Assistente Google
- 9 VOL + : Aumenta il volume
- 10 VOL - : Diminuisce il volume
- 11 CH + : Canale successivo
- 12 CH - : Canale precedente
- 13 : Visualizza il menu OSD (Visualizzazione sullo schermo)
- 14 : Visualizza/Seleziona le opzioni per la fonte del segnale di ingresso
- 15 : Conferma la scelta della voce selezionata nel menu programma
- 16 : Premi questi tasti per selezionare le voci
- 17 : Premi questi tasti per selezionare e regolare le voci
- 18 : Torna Indietro alla scelta precedente
- 19 : Premi per uscire dal menu OSD
- 20 : Visualizza la schermata principale
- 21 : Collegamento a NETFLIX per la visualizzazione di programmi TV e film online (è necessaria una connessione internet).
- 22 : Collegamento a YouTube (è necessaria una connessione internet).
- 23 : Accesso diretto ad Amazon Prime Video
- 24 : Apre la homepage dell'app
- 25 **Colour Buttons** : Premi questi tasti in funzione dei diversi suggerimenti
- 26 : Premi per tornare Indietro rapidamente nella modalità USB
- 27 : Premi per andare Avanti rapidamente nella modalità USB
- 28 : Premi per riprodurre il video e premi di Nuovo per mettere in pausa il video
- 29 : SOTTOTITOLI
- 30 : Premi per avviare il Televideo quando un programma è in riproduzione
- 31 : Premi per modificare la lingua quando riproduci un programma che ha la modalità multi-lingua

INFORMAZIONI AGLI UTENTI

ai sensi del Decreto Legislativo N° 49 del 14 Marzo 2014

“Attuazione della Direttiva 2012/19/UE sui rifiuti di apparecchiature elettriche ed elettroniche (RAEE)”



Prodotti

Il simbolo del cassonetto barrato riportato sull'apparecchiatura indica che il prodotto alla fine della propria vita utile deve essere raccolto separatamente dagli altri rifiuti. L'utente dovrà, pertanto, conferire l'apparecchiatura integra dei componenti essenziali giunta a fine vita agli idonei centri di raccolta differenziata dei rifiuti elettronici ed elettrotecnici, oppure riconsegnarla al rivenditore al momento dell'acquisto di nuova apparecchiatura di tipo equivalente, in ragione di uno a uno, oppure 1 a zero per le apparecchiature aventi lato maggiore inferiore a 25 cm. L'adeguata raccolta differenziata per l'avvio successivo dell'apparecchiatura dimessa al riciclaggio, al trattamento e allo smaltimento ambientale compatibile contribuisce ad evitare possibili effetti negativi sull'ambiente e sulla salute e favorisce il riciclo dei materiali di cui è composta l'apparecchiatura. Lo smaltimento abusivo del prodotto da parte dell'utente comporta.

l'applicazione delle sanzioni amministrative di cui al D.Lgs n. 49 del 14 Marzo 2014.



Batteria

Il prodotto funziona con batterie che rientrano nella Direttiva Europea 2013/56/EU e che non Possono essere smaltite con i normali rifiuti domestici. Informarsi sulle normative locali relative alla raccolta differenziata delle batterie: un corretto smaltimento permette di evitare conseguenze negative per l'ambiente e la salute.

ATTENZIONE:

Per evitare possibili danni all'udito, limitare il tempo di ascolto a volume elevati.

Caratteristiche ambientali

Temperatura di esercizio: 5°C - 35°C (41°F - 95°F)

Umidità di esercizio: 20 - 75% (senza condensa)

Temperatura di stoccaggio: -15°C - 45°C (5°F - 113°F)

Umidità di stoccaggio: 10 - 90% (senza condensa)

Max potenza trasmissione BT: 100mW a 2,4GHz – 2,4835GHz

Max potenza trasmissione Wi-Fi: 100mW a 2,4GHz-2,4835GHz, 200mW a 5,15GHz-5,25GHz,

100mW 5,25GHz-5,35GHz & 5,47GHz - 5,725GHz

La funzione 5 GHz WLAN(Wi-Fi) di questo apparecchio può essere utilizzata solo in interno.

	BE	BG	CZ	DK	DE	EE	IE
	EL	ES	FR	HR	IT	CY	LV
	LT	LU	HU	MT	NL	AT	PL
	PT	RO	SI	SK	FI	SE	UK

FR

SMART TV

MANUEL D' INSTRUCTIONS

IMPORTANT:

Veuillez lire attentivement ce manuel avant d'installer et d'utiliser le téléviseur.
Conservez ce manuel à portée de main pour toute référence supplémentaire

TABLE DES MATIÈRES

Informations de sécurité.....	1
Précautions de sécurité importantes.....	1
Boutons de TV et interface de terminal.....	2
Schéma de connexion d'un périphérique externe.....	2
Installer et connecter le téléviseur.....	3
Instructions d'installation de support de TV	3
OSD	4
Installation initiale.....	4
ACCUEIL.....	7
Paramètres	8
Installation/déplacement/désinstallation de l'application.....	10
Paramétrage de la source TV.....	11
Aide.....	12
Télécommande.....	13

Informations de sécurité



Le point d'exclamation dans un triangle équilatéral a pour but d'alerter l'utilisateur concernant la présence d'un point de fonctionnement dans la documentation accompagnant l'appareil.



Attention!
Le symbole de la foudre dans un triangle équilatéral a pour but d'avertir l'utilisateur de la présence d'une tension dangereuse, non isolée, dans l'enceinte du produit. Elle peut être suffisante pour électrocuter les personnes.

CAUTION

NE PAS OUVRIR: RISQUE DE CHOC ELECTRIQUE

Cet appareil utilise de hautes tensions. Afin de réduire le risque de choc électrique, ne pas retirer le couvercle de l'appareil. Pour toute intervention, faites appel à un technicien qualifié

Vous risquez d'être blessé par des chocs électriques si vous essayez d'effectuer des changements ou un réglage quelconque. N'essayez pas d'ouvrir l'appareil. Faites appel au centre de service clients

Précautions de sécurité importantes:

- 1) Lisez ces instructions. 2) Gardez ces instructions. 3) Respectez tous les avertissements. 4) Suivez toutes les instructions.
- 5) N'utilisez pas cet appareil près de l'eau. 6) Nettoyez uniquement avec un chiffon sec.
- 7) Ne bloquez pas les ouvertures de ventilation. Faites l'installation conformément aux instructions du fabricant.
- 8) Ne l'installez pas à proximité de sources de chaleur telles que radiateurs, registres de chaleur, poêles ou autres appareils (y compris les amplificateurs) produisant de la chaleur.
- 9) N'altérez pas le côté sécurité de la fiche polarisée ou de la mise à la terre. Une fiche polarisée se présente avec deux lames dont l'une est plus large que l'autre. Une fiche de mise à la terre possède deux lames et une troisième broche en pointe de mise à la terre.

La lame qui est large ou la troisième broche en pointe sont destinées à votre sécurité. Si la fiche fournie n'entre pas dans la prise, consultez un électricien pour le remplacement de la prise.

- 10) Protégez le cordon d'alimentation et évitez de le piétiner ou de le pincer, surtout au niveau des fiches, des prises de courant et du point de sortie de l'appareil.

II) Utilisez uniquement les accessoires qui ont été spécifiés par le fabricant.

- 12) Utilisez uniquement le chariot, le support, le trépied, le crochet ou la table spécifiés par le fabricant ou vendu avec l'appareil. Lorsqu'un chariot est utilisé, faites bien attention en déplaçant le chariot avec l'appareil pour éviter de vous blesser en renversant l'appareil.



- 13) Débranchez l'appareil pendant les orages ou lorsqu'il ne sera pas utilisé pendant longtemps.

Attention!

- 14) Pour réduire tout risque d'incendie ou de choc électrique, ne pas exposer l'appareil à la pluie ou à l'humidité.

- 15) La prise secteur est utilisée pour déconnecter l'appareil. Cette prise doit être facile d'emploi.

- 16) La prise de courant doit être installée près de l'équipement et facilement accessible.

- 17) Cet appareil ne doit jamais être encastré, par exemple, dans une bibliothèque ou une armoire, sauf s'il existe une ventilation convenable ou si on respecte rigoureusement les instructions du fabricant.

- 18) On ne doit pas faire tomber des gouttes ou renverser un liquide sur l'appareil et on ne doit pas poser dessus tout objet plein de liquide, tel qu'un vase.

- 19) Ne mettez aucun objet pouvant se révéler dangereux sur l'appareil (par exemple, objets pleins de liquide, bougies allumées).

- 20) Fixation murale ou au plafond - L'appareil doit être fixé au mur ou au plafond, en respectant rigoureusement les recommandations du fabricant.

- 21) Ne placez jamais le TV, la télécommande ou les piles près d'une flamme nue ou d'autres sources de chaleur, y compris l'exposition directe au soleil. Pour éviter tout risque d'incendie, gardez toujours les bougies ou toutes sources de flammes loin du téléviseur, de la télécommande et des piles.



- 22) En fonctionnement normal, la prise USB devrait être alimentée avec un courant de 0,5 A.

Ces instructions d'entretien sont destinées uniquement à du personnel. Afin de réduire tout risque de choc électrique, n'effectuez aucun entretien autre que celui contenu dans ce mode d'emploi, à moins que vous soyez qualifié pour le faire.

- 23) La pile ne doit pas être exposée à une chaleur excessive telle que le soleil, le feu ou autre.

- 24) Cet équipement est un appareil électrique de classe II ou appareil électroménager à double isolation. Il a été conçu de telle manière qu'il ne nécessite pas de connexion de sécurité de mise à la terre.

- 25) La température maximale de l'environnement d'utilisation est de 35 degrés. Altitude maximale d'utilisation : 2000 mètres.

Boutons de TV et interface de terminal

Boutons de la TV :

Remarque: Ce qui suit est seulement 'un schéma de fonctionnement. La disposition des boutons peut différer selon le modèle..

Une clé:

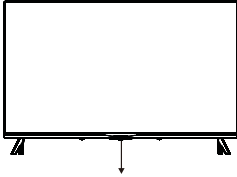

En mode veille, appuyez pour allumer et éteindre le téléviseur.

Sept clés:

	Mise sous tension / hors tension.
	Sélection de l' entrée du signal externe.
	Afficher le MENU principal et confirmer la sélection choisie.
	Sélectionner le canal
	Régler le volume.

Interface de terminal

Remarque: Ce qui suit n'est qu'un schéma fonctionnel. La position et la disposition réelles des différents modèles peuvent être différentes.

	Entrée AV Entrée de signal AV externe.		Sortie ÉCOUTEUR Lorsque les écouteurs sont branchés, les haut-parleurs sont désactivés.
	Fente CI Entrée de lecture de la carte CI (interface commune) elle requiert une carte CAM (Module d'accès conditionnel) utilisée pour la TV payante.		Entrée USB Connectez un périphérique USB ici pour lire ses fichiers multimédia ou pour enregistrer des programmes via la fonction PVR.
	Entrée HDMI Entrée de signal numérique du connecteur vidéo HDMI.		Sortie optique Connecter le récepteur SPDIF.
	ANT 75 Connectez l'entrée antenne / câble TV {75/VHF/UHF}		RJ45 Connecter à Internet.

Schéma de connexion d'un périphérique externe

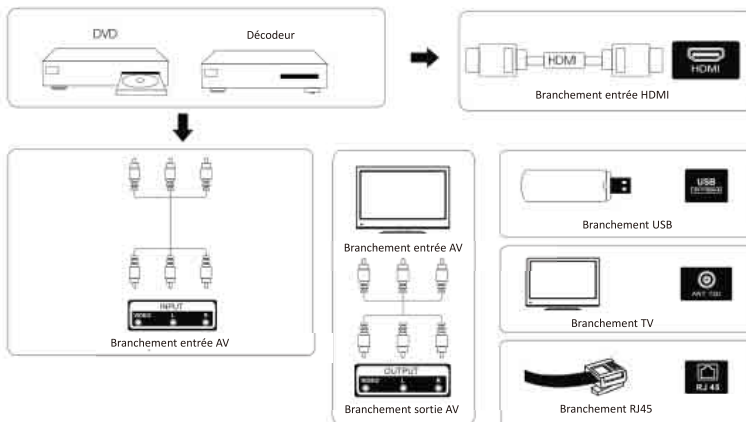

Installer et connecter la télévision

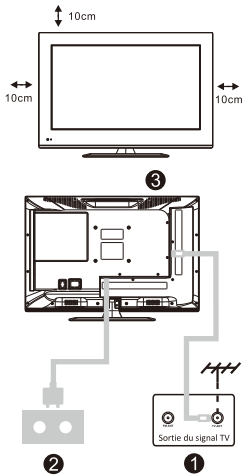

Réglez votre téléviseur

Pour mettre votre téléviseur dans un endroit ferme pouvant supporter le poids du téléviseur.

Pour éviter tout danger, n'exposez pas le téléviseur à proximité d'un point d'eau ou de chauffage (lumière, bougie, appareil de chauffage, etc.), ne bloquez pas la ventilation à l'arrière du téléviseur.

Connectez l'antenne et l'alimentation

1. Connectez le câble d'antenne à la prise d'antenne à l'arrière du téléviseur.

2. Branchez le cordon d'alimentation du téléviseur.

Allumez la télévision

3. Branchez le câble d'alimentation, la TV passe en mode veille (le voyant rouge s'allume). Appuyez sur la touche POWER de la TV ou de la télécommande pour allumer la TV.

Note:

Image à titre de référence uniquement.

Instructions d'installation de support de TV

1. Ouvrez le carton et retirez le TV ainsi que les accessoires et base dispersés (certains modèles sont sans base).

2. Pour éviter les blessures du TV, couvrez-le avec un matelas moelleux, placez-le sur la table, et posez-le à l'envers sur un matelas moelleux, la base du cou est fixée sur le TV à l'aide de vis.

3. Vissez la base et branchez au TV.

4. L'installation est terminée.

Note:

Image à titre de référence uniquement.

Veuillez s'il vous plaît l'emporter en nature.

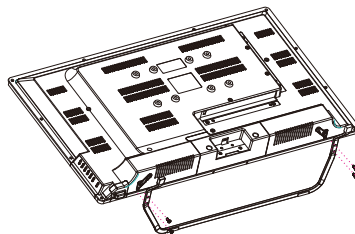
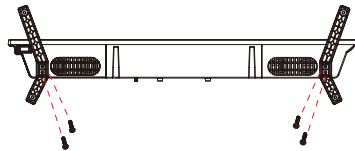

Installation initiale

1. Installation initiale

La première fois que vous allumez la télévision, l'écran de l'étape initiale apparaît et vous guide tout au long du processus initial. Veuillez suivre les conseils du texte pour terminer l'installation initiale.

1.1 Sélection de la langue

-> Appuyez sur \wedge/\vee sur la télécommande pour sélectionner l'option de langue, puis cliquez sur [OK] pour confirmer.

1.2 Configurer rapidement votre télévision à l'aide de votre téléphone Android ?

(Continuer/sauter)

Étapes :

1. Sur votre téléphone Android, ouvrez l'application Pré-installée « Google ».
2. Tapez ou dites « OK Google, configurer mon appareil ».
3. Appuyez sur le nom du modèle dans la liste.

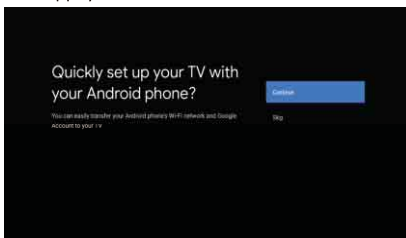

1.3 Configurer le réseau

-> Sélectionnez câble ou sans fil pour vous connecter à Internet.

-> Si vous sélectionnez « sauter », cela peut être effectué sur la page d'accueil ou dans le menu des paramètres.

1.4 Connexion au compte Google

Connectez-vous pour obtenir de nouvelles applications, des recommandations, des films, l'assistant et bien plus encore de Google. Deux façons de se connecter au compte Google :

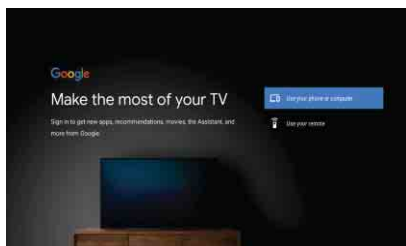

Installation initiale

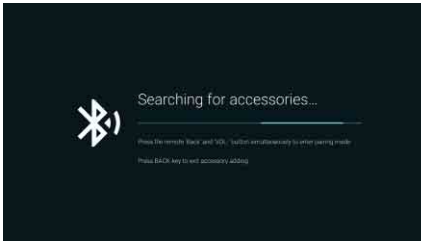

1.8 Sélection du pays

-> Appuyez sur \wedge / \vee sur la télécommande pour sélectionner l'option du pays, puis cliquez sur [OK] pour confirmer.

1.9 Définissez le mot de passe TV pour le contrôle parental, « 0000 » n'est pas valide.

1.10 Sélectionnez le mode TV (Accueil/détail)

Le mode domestique est optimisé pour une utilisation efficace de l'énergie à domicile.

Le mode détail est optimisé pour stocker une démo avec des paramètres fixes.

1.11 Chromecast intégré™

Sélectionnez Marche/Arrêt pour rendre disponible le Chromecast intégré.

1.12 Réglage des chaînes de télévision

-> Sélectionnez l'antenne/le câble/le satellite pour balayer la chaîne de télévision.

-> Si vous sélectionnez « sauter », le balayage des chaînes peut être effectué dans le menu.

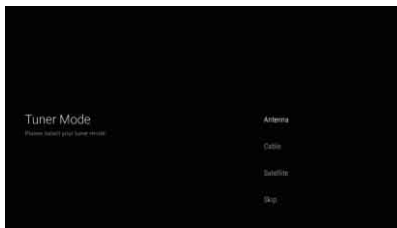

1.13 Configuration terminée et conditions d'utilisation

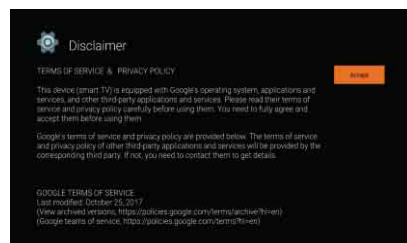
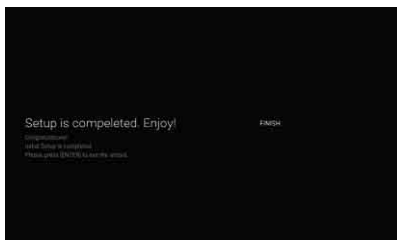

2. ACCUEIL:

Une fois la configuration initiale terminée, la télévision accède à la page d'accueil par défaut, ou appuyez **OK** sur la télécommande pour afficher la page d'accueil.

-> Appuyer sur **Home** sur la télécommande pour basculer entre assistant Google, les applications, Jouer le suivant, Netflix, YouTube, et plus sur la page d'accueil.

-> Appuyez sur **OK** pour entrer.

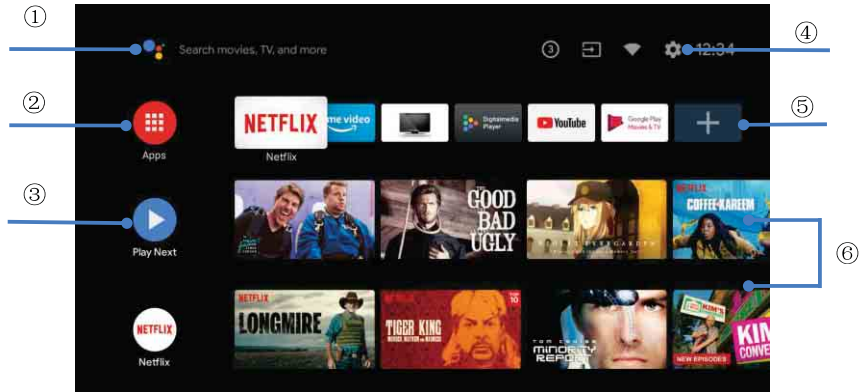
**①. Assistant Google**

Utilisez votre voix pour accéder à des spectacles, contrôler des appareils et bien plus encore - avec assistant Google

②. Applications

Liste des applications téléchargées et préchargées sur votre appareil

③. Lire la suite

Basé sur l'historique de votre montre et inclut le prochain épisode d'une série ou des films inachevés

④. Paramètres

Gérer les applications et les commandes de la télévision, modifier les préférences, les sons et le compte

⑤. Applications favorites

Accès rapide aux applications fréquemment utilisées

⑥. Chaînes

Pour une découverte facile du contenu

Paramètres

3.Paramètres

Permet de régler les différentes performances de votre télévision .

-> Appuyez sur < / > de la télécommande pour sélectionner « paramètres » qui se trouve dans le coin supérieur droit de l'écran.

-> Appuyez sur \wedge/\vee sur la télécommande pour sélectionner l'option que vous souhaitez régler dans le menu « Paramètres ».

-> Appuyez sur [OK] pour entrer.

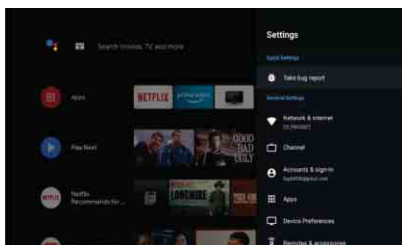

3.1 Réseau & internet

Ajustez tous les paramètres du réseau et vérifiez la connexion si vous avez des problèmes de connexion.

-> Appuyez sur \wedge/\vee sur la télécommande pour sélectionner

-> Appuyez sur \wedge/\vee sur la télécommande pour sélectionner « réseau & internet" dans le menu des paramètres.

3.2 Chaînes

-> Appuyez sur \wedge/\vee sur la télécommande pour sélectionner le menu « Chaîne ».

-> Appuyez sur [OK] pour entrer dans « Contrôle parental », puis cliquez sur \wedge/\vee ou utilisez les touches numériques de la télécommande pour entrer votre code PIN (mot de passe pour le contrôle parental).

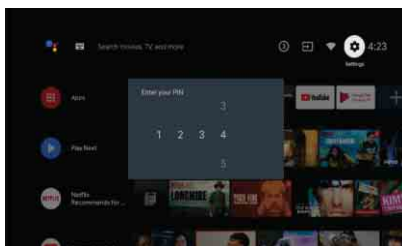

3.3 Préférences de l'appareil

-> Appuyez sur \wedge/\vee sur la télécommande pour sélectionner « Préférences de l'appareil »

-> Appuyez sur \wedge/\vee sur la télécommande pour sélectionner les options « A propos », « Date et heure », « Minuterie », « Langue », « Entrées », « Image », « Son », « Assistant Google », « Réinitialisation », etc.

Paramètres

-> Appuyez sur [OK] pour passer à la sous-option correspondante.

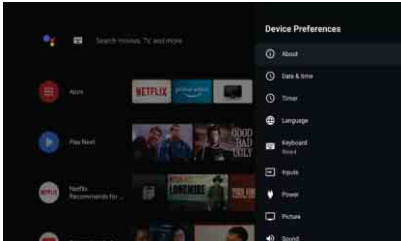

3.3.1 À propos

-> Appuyez sur \wedge/\vee sur la télécommande pour sélectionner « à propos ».

-> Appuyez sur \wedge/\vee sur la télécommande pour vérifier des informations supplémentaires telles que la mise à jour du système, le nom de l'appareil, le redémarrage, le statut, et plus encore.

-> Appuyez \odot sur la télécommande pour revenir au menu précédent. Appuyez \odot sur la télécommande pour quitter le menu.

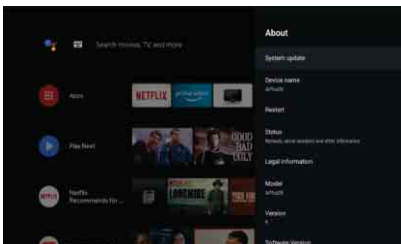

3.3.2 Réinitialisation

Si vous sélectionnez « Réinitialiser », toutes les données seront effacées de la mémoire interne de votre appareil, y compris : votre compte Google, les données et paramètres du système et des applications, et les applications téléchargées.

-> Appuyez sur \wedge/\vee sur la télécommande pour sélectionner « Réinitialisation ».

-> Appuyez sur \wedge/\vee sur la télécommande pour sélectionner « Annuler » ou « Tout effacer ».

Installation/déplacement/désinstallation de l'application

4. Installation/déplacement/désinstallation de l'application

-> Appuyez sur \wedge/\vee sur la télécommande pour sélectionner « applications » sur la page d'accueil, puis cliquez sur [OK] pour entrer.

-> Sélectionnez « plus d'applications » et entrez le nom de l'application.

-> Sélectionnez « recherche » qui se trouve en haut à droite de la page.

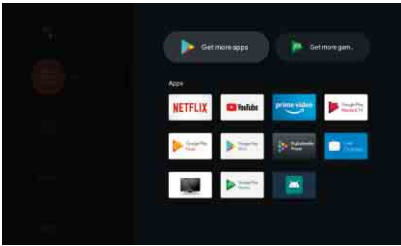

Exemple pour « Facebook »

4.1 Installer

> Entrez « Facebook », trouvez « Facebook ». L'application apparaîtra dans la liste, puis cliquez sur [OK] pour la sélectionner.

-> Sélectionnez « Installer », une fois terminé, sélectionnez « Ouvrir » ou « Désinstaller ».

4.2 Déplacement

-> Sélectionnez « Facebook », appuyez sur la touche [OK] de la télécommande et maintenez-la enfoncée, puis cliquez sur \wedge/\vee sur la télécommande pour sélectionner « déplacement ».

-> Appuyez sur $\wedge/\vee/\leftarrow/\rightarrow$ sur la télécommande pour déplacer, puis cliquez sur [OK] pour confirmer.

4.3 Désinstallation

-> Sélectionnez « Facebook », appuyez sur la touche [OK] de la télécommande et maintenez-la enfoncée, puis cliquez sur \wedge/\vee sur la télécommande pour sélectionner « Désinstaller ».

-> appuyez sur [OK] pour désinstaller.

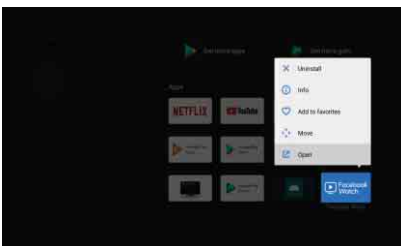

Paramétrage de la source TV

5. Paramétrage de la source TV

La façon d'entrer la source TV dans la page d'accueil :

-> Appuyez  sur la télécommande ou sélectionnez « TV en direct » sur la page d'accueil.

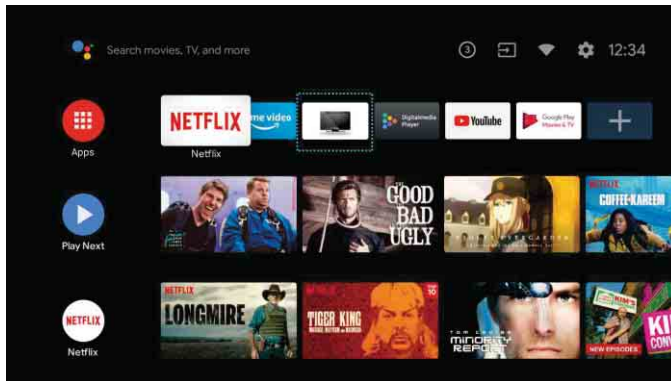

-> Appuyez  sur la télécommande.

-> Appuyez sur  sur la télécommande pour sélectionner « Chaînes » et sélectionnez « Nouvelles chaînes disponibles » pour entrer.

Pas de puissance	<ul style="list-style-type: none"> Vérifiez que le cordon d'alimentation CA du TV est branché ou non. Si toujours pas de puissance, retirez la fiche et la rebrancher après 60 secondes. Et puis ouvrez de nouveau le téléviseur
Signal ne peut pas être reçu correctement	<ul style="list-style-type: none"> Provoquer une double image ou un fantôme s'il y a un bâtiment élevé ou une haute montagne autour de la télévision. Vous pouvez régler l'effet d'image en mode manuel: consultez l'instruction de la régulation de vernier ou changez la direction de l'antenne externe. Si vous utilisez l'antenne intérieure, dans certains cas, la réception sera plus difficile. Ainsi vous pouvez changer la direction de l'antenne pour ajuster l'effet d'image. Si l'effet de réception d'image ne peut toujours pas être changé, vous devez utiliser l'antenne externe.
Pas d'image	<ul style="list-style-type: none"> Vérifiez que l'antenne à l'arrière du TV est correctement branchée ou non. Essayez de sélectionner d'autres canaux et de vérifier si c'est le problème de TV lui-même ou non
Vidéo OK sans audio	<ul style="list-style-type: none"> Augmenter le volume. Vérifiez si le téléviseur est en mode muet ou non, et appuyez sur le bouton MUET pour reprendre le son.
Audio OK avec erreur de couleur ou pas d'image.	<ul style="list-style-type: none"> Augmenter le contraste et la luminosité.
Image et bruit de statique de neige	<ul style="list-style-type: none"> Vérifiez que l'antenne à l'arrière du TV est correctement branchée ou non.
Ligne brisée de niveau	<ul style="list-style-type: none"> Les appareils sous vide, comme le sèche-cheveux, peut-être ont des interférences d'appareil électrique, veuillez éteindre ces types d'appareils électriques, le nettoyeur et ainsi de suite.
Image ou double "simulacre" La télévision n'a aucune réponse avec la télécommande	<ul style="list-style-type: none"> L'emplacement de l'antenne n'est peut-être pas bon. Utilisez l'antenne à rayons élevés pour améliorer la qualité de l'image d'affichage. Actionner la télécommande directement sur le télécaptur du téléviseur. Si toujours aucune réponse, veuillez vérifier si le sac en plastique sur la télécommande enlevé ou non. Et vérifiez si l'emplacement de la batterie est correct. Changez avec de la nouvelle pile. Le téléviseur se déplace en mode veille si aucune réponse de la télécommande dans les quelques minutes.
Pas de vidéo(Mode PC)	<ul style="list-style-type: none"> Veuillez vérifier si le câble d'affichage se connecte à la correction VGA. Vérifiez s'il y a le coude sur le câble d'affichage.
Scintillement vertical (Mode PC)	<ul style="list-style-type: none"> Entrez dans le menu principal, utilisez le régulateur de verrouillage pour éliminer le bruit d'affichage vidéo afin d'éliminer la ligne verticale.
Déchirure horizontale (Mode PC)	<ul style="list-style-type: none"> Ajustez le son audio horizontal dans le menu principal pour effacer la ligne de déchirement horizontal.
L'écran est trop clair ou trop sombre (Mode PC)	<ul style="list-style-type: none"> Ajustez le taux de contraste ou la luminosité dans le menu principal.
La fonction PC n'a pas de réponse	<ul style="list-style-type: none"> Vérifiez le réglage de l'ordinateur à l'état de résolution d'affichage compatible
Ligne de déchirure dans la connexion RCA	<ul style="list-style-type: none"> Utilisez un câble de connexion de bonne qualité.
Le problème persiste	<ul style="list-style-type: none"> Débranchez le câble d'alimentation et attendez 30 secondes, puis branchez. S'il y a un problème avec notre TV, ne pas le réparer par vous-même, veuillez contacter avec le centre de service à la clientèle.

Ne laissez pas votre TV afficher une image statique, que ce soit d'une vidéo, d'un écran de menu, etc. pendant une période prolongée, faisant ainsi endommagera l'affichage et peut causer la brûlure d'image.

★ DURÉE DE VIE : 60,000 Heures

Télécommande

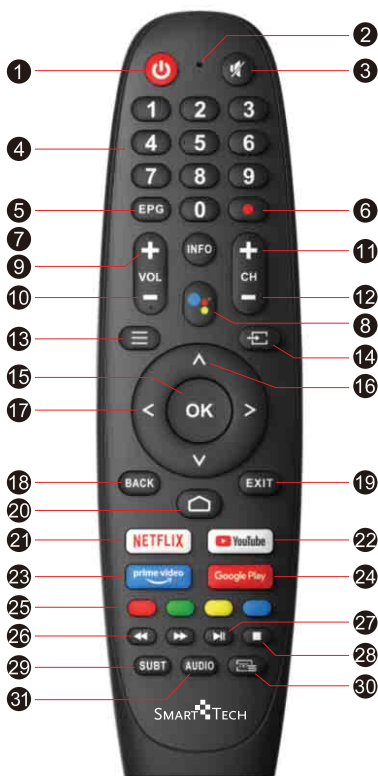

Avis de non-responsabilité : L'assistant Google n'est pas disponible dans certaines langues et certains pays

- 1 : Basculer le TV entre le Mode Marche et le Mode Veille
- 2 : Trou de microphone
- 3 : Couper ou restaurer le son du TV
- 4 0~9 : Les chiffres 0-9 sont utilisés pour saisir directement le numéro de canal
- 5 : Appuyez sur pour afficher le Guide électronique des programmes et sélectionner le canal préféré
- 6 : Appuyez sur pour commencer l'enregistrement du programme
- 7 : Appuyez sur pour connaître la source et les informations du canal
- 8 : Assistant Google
- 9 VOL + : Augmenter le volume
- 10 VOL - : Diminuer le volume
- 11 CH + : Augmenter le programme
- 12 CH - : Diminuer le programme
- 13 : Afficher le menu OSD (affichage à l'écran)
- 14 : Afficher/Sélectionner les options de source de signal
- 15 : Pour confirmer le choix avec l'élément de menu en surbrillance du programme
- 16 : Appuyez sur ces boutons pour sélectionner des éléments
- 17 : Appuyez sur ces boutons pour sélectionner et régler les éléments
- 18 : Revenir à l'étape précédente
- 19 : Appuyez sur pour quitter le menu OSD
- 20 : Afficher le menu Accueil.
- 21 : Se connecter à NETFLIX pour regarder des émissions de télévision et des films en ligne (connexion Internet requise).
- 22 : Connectez-vous à YouTube (connexion Internet requise).
- 23 : Accès direct à une vidéo Amazon Prime
- 24 : Pour ouvrir la page d'accueil de l'App
- 25 **Colour Buttons** : Appuyez sur ces boutons en fonction de différentes invites
- 26 : Appuyez sur pour faire un retour rapide en mode USB
- 27 : Appuyez sur pour faire une avance rapide en mode USB
- 28 : Appuyez sur pour lire la vidéo et appuyez à nouveau pour mettre la vidéo en pause.
- 29 : Maintenir ou désactiver pour l'affichage de la page actuelle
- 29 **SUBT** : TOUCHE DE SOUS-TITRE
- 30 : Appuyez sur pour entrer dans le télétexte lors de la lecture du programme
- 31 : Appuyez sur pour changer la langue lors de la lecture du flux qui contient plusieurs langues

Informations pour les utilisateurs sur l'élimination des batteries et appareils usés [Union européenne]



Les symboles suivants indiquent que les équipements électriques et électroniques et les batteries marqués avec ce symbole ne doivent pas être éliminés comme des déchets ménagers à leur fin de vie. Les produits doivent être plutôt remis aux points de collecte pour le recyclage des équipements électriques et électroniques ainsi que des batteries pour un traitement, une revalorisation et un recyclage correct et en conformité avec la législation nationale et la directive 2012/19/UE, 2006/66/CE et 2008/12/CE.



En éliminant ces produits de façon appropriée, vous contribuez à préserver les ressources naturelles et à prévenir les effets négatifs potentiels sur l'environnement et la santé humaine qui pourraient autrement être causés par le traitement inapproprié des déchets de ces produits.

Pour obtenir des informations plus détaillées sur le recyclage de ce produit, veuillez contacter votre bureau municipal local, votre service des ordures ménagères ou le magasin où vous l'avez acheté.

Selon la législation nationale, des sanctions peuvent être appliquées en cas d'élimination incorrecte de ces déchets.

ATTENTION:



Afin d'éviter des dommages auditifs éventuels, ne pas écouter à un niveau sonore élevé pendant une longue durée.

Conditions ambiantes

Température de fonctionnement: 5 °C -35°C (41°F-95°F)

Humidité de fonctionnement: 20% -75%, sans condensation

Température de stockage: -15 °C à 45°C (5°F à 113°F)

Humidité de stockage: 10% à 90%, sans condensation

Puissance de transmission BT max.: 100 mW à 2,4 GHz – 2,4835 GHz

Puissance de transmission Wi-Fi max.: 100 mW à 2,4 GHz-2,4835 GHz, 200 mW à 5,15 GHz-5,25 GHz, 100 mW à 5,25 GHz-5,35 GHz & 5,47 GHz - 5,725 GHz

La fonction WLAN 5 GHz (Wi-Fi) de cet équipement ne peut être utilisée qu'en intérieur.

	BE	BG	CZ	DK	DE	EE	IE
	EL	ES	FR	HR	IT	CY	LV
	LT	LU	HU	MT	NL	AT	PL
	PT	RO	SI	SK	FI	SE	UK

CZ

SMART TV

NÁVOD K POUŽITÍ

DŮLEŽITÉ:

Před instalací a použitím televizoru si pečlivě přečtěte tento návod. Tuto příručku uchovejte pro další použití

Obsah

Bezpečnostní informace	1
Důležitá bezpečnostní opatření	1
Tlačítka TV a rozhraní terminálu	2
Schéma připojení externího zařízení	2
Instalace a připojení TV	3
Pokyny k instalaci televizního stojanu	3
OSD	4
Počáteční instalace	4
DOMOVSKÁ STRÁNKA	7
Nastavení	8
Instalace/přesun/odinstalace aplikací	10
Nastavení televizního zdroje	11
Odstraňování potíží	12
Dálkový ovladač	13

Bezpečnostní informace :



Vykřičník v trojúhelníku je určený pro varování uživatele na přítomnost důležité informace v literatuře, týkajícího se přístroje.



Varování
Blesk s šipkou v trojúhelníku má upozornit uživatele na přítomnost neizolovaného nebezpečného napětí na krytu výrobku, které může mít pro osoby dostatečnou sílu k vytvoření rizika úrazu elektrickým proudem.

CAUTION

NEOTVÍRAT NEBEZPEČNÍ
ÚRAZU ELEKTRICKÝM
PROUDEM

Při provozu tohoto výrobku se používá vysoké napětí. Pro snížení rizika úrazu elektrickým proudem neodstraňujte kryt ze skříně, světle to kvalifikovanému personálu

Pokud TV vykazuje změny nebo hrubé závady, a hrozí zranění elektrického šoku, nepokoušejte se otevírat výrobek - potřebu kontaktování zákaznického centra pro generální opravu.

Důležitá bezpečnostní opatření:

- 1) Přečtěte si tyto pokyny.
- 2) Uchovejte tyto pokyny.
- 3) Dbejte na všechna varování.
- 4) Postupujte podle pokynů.
- 5) Nepoužívejte tento přístroj v blízkosti vody. 6) Čistěte pouze suchým hadrem.
- 7) Neblokujte větrací otvory. Instalujte v souladu s pokyny výrobce.
- 8) Neinstalujte v blízkosti zdrojů tepla, jako jsou radiátory, tepelné akumulátory, kamna nebo jiné přístroje (včetně zesilovačů), které produkují teplo.
- 9) Nepodceňujte bezpečnostní význam polarizované nebo uzemňovací zástrčky. Polarizovaná zástrčka má dva kolíky, s jedním širším než druhý. Zástrčka s uzemněním má dva konektory a třetí konektor pro uzemnění. Široký kolík nebo třetí kolík jsou poskytovány pro Vaši bezpečnost. V případě, že poskytnutá zástrčka nezapadá do Vaší zásuvky, obraťte se na elektrikáře pro výměnu zastaralé zásuvky.
- 10) Chraňte napájecí kabel před pošlapáním nebo přiskřípnutím, zejména u zásuvek, univerzálních zásuvek, a místech výstupu z přístroje.
- 11) Používejte pouze doplňky/příslušenství, určené výrobcem.
- 12) Používejte pouze vozíky, podstavce, stativy, držáky či stolky, doporučené výrobcem, nebo prodávané s přístrojem. Pokud je použitý vozík, dejte pozor při přesouvání kombinace vozíku/zařízení, aby se zabránilo zranění při převrácení.
- 13) Vypněte tento přístroj během bouřky, nebo pokud se po delší dobu nepoužívá.



Upozornění:

- 14) Pro snížení rizika ohně nebo úrazu elektrickým proudem nevystavujte tento přístroj dešti nebo vlhkosti.
- 15) Síťová zástrčka se používá jako odpojovací zařízení, odpojovací zařízení musí být připraveno k použití.
- 16) Objímka musí být instalovaná v blízkosti zařízení a musí být snadno přístupná.
- 17) Tento výrobek by nikdy neměl být umístěn do vestavěného nábytku, jako je knihovna nebo polička, pokud nebude zajištěno dobré větrání, nebo budou dodrženy pokyny výrobce.
- 18) Přístroj nesmí být vystavený kapající nebo stříkající vodě a žádné předměty, naplněné tekutinou, například váza, nesmí být na umístěny na přístroji.
- 19) Nepokládejte žádné nebezpečné předměty na přístroj (například předměty naplněné tekutinou, nebo hořící svíčky).
- 20) Stěna nebo strop – Přístroj by měl být namontovaný na zeď nebo strop pouze způsobem, doporučeným výrobcem.
- 21) Nikdy neumísťujte televizor, dálkový ovladač ani baterie do blízkosti otevřeného ohně, nebo jiného zdroje tepla, včetně přímého slunečního světla. Aby se zabránilo šíření požáru, nechávejte za všech okolností svíčky či jiný typ ohně v bezpečné vzdálenosti.
- 22) Terminál USB by měl být nabíjený s 0.5 A při normálním provozu. Tyto servisní pokyny jsou určeny pro použití pouze kvalifikovaným servisním technikem. Aby se snížilo riziko úrazu elektrickým proudem, neprovádějte žádná jiná servisní opatření, než které jsou obsaženy v návodu k obsluze, pokud nejste dostatečně kvalifikováni.
- 23) Baterie nesmí být vystavena nadměrnému teplu, jako například přímému slunečnímu světlu, ohni apod.
- 24) Toto zařízení patří do třídy II, nebo elektrického spotřebiče s dvojitou izolací. Bylo navrženo takovým způsobem, aby nevyžadovalo bezpečnostní připojení s uzemněním.
- 25) Maximální okolní teplota je 35 stupňů.

Tlačítka TV a rozhraní terminálu

TV tlačítka:

Poznámka: Následující je pouze funkční schéma. Aktuální poloha a uspořádání se může lišit v závislosti na modelu.

Jeden klíč:

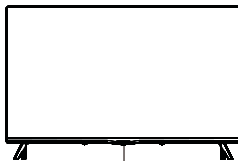

Stisknutím tohoto tlačítka v pohotovostním režimu zapnete / vypnete televizor.

Sedm klíčů:

	Zapnout/Vypnout.
SOURCE /	Volba externího signálu vstupu.
MENU / OK	Zobrazte hlavní MENU a potvrďte volbu položky MENU.
CH+/-	Zvolit kanál.
VOL +/-	Upravit hlasitost.

Rozhraní terminálu

Poznámka: Následující ukazuje různé rozhraní terminálu, skutečné umístění a uspořádání, počet různých modelů se může lišit.

	AV vstup Vstup externího AV signálu		Výstup SLUCHÁTEK Po připojení sluchátek jsou reproduktory deaktivovány
	CI SLOT Vstup CI čtečky karet (společné rozhraní) vyžaduje CAM (modul podmíněného přístupu) používaný pro pay TV.		USB vstup Připojte zde zařízení USB, abyste mohli přehrávat své mediální soubory nebo nahrávat programy pomocí funkce PVR.
	HDMI vstup Digitální vstup z HDMI video konektoru.		OPTICKÝ výstup Připojte přijímač SPDIF.
	ANT 75 Připojte vstup antény / kabelové televize (75 / VHF / UHF)		RJ45 Připojte se k internetu.

Schéma připojení externího zařízení

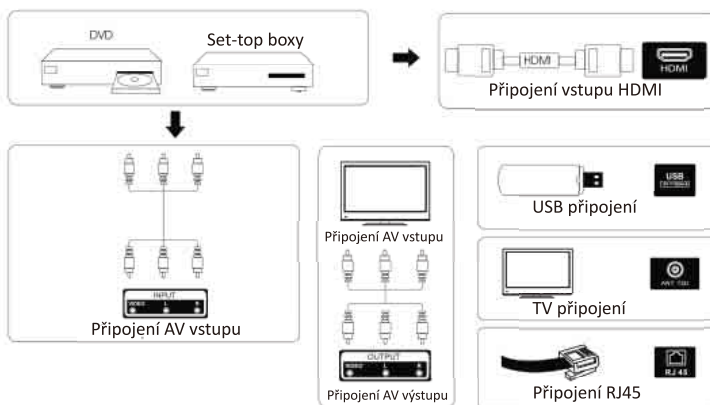

Instalace a připojení TV

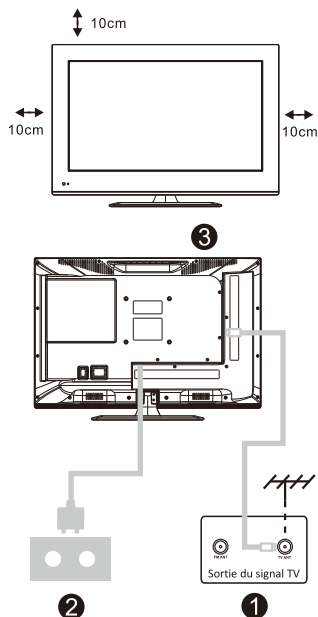

Nastavte si TV

Umístěte televizor na pevné místo, které unese jeho hmotnost.

Abyste předešli nebezpečí, neumísťte televizor do blízkosti vody nebo zdroje tepla (např. světlo, svíčka, topení), neblokuje ventilaci na zadní straně televizoru.

Připojte anténu a napájení

1. Připojte anténní kabel do anténní zásuvky na zadní straně televizoru.

2. Připojte napájecí kabelu televizoru (AC 100-240 V - 50/60 Hz).

Zapněte televizi

3. Připojte zdroj napájení, televizor přejde do pohotovostního režimu (svítí červená kontrolka), následným stisknutím vypínače na televizoru nebo na dálkovém ovladači se televizor zapne.

Poznámka:

Obrázek slouží pouze pro referenční účely.

Pokyny k instalaci televizního stojanu

1. Otevřete krabici a vyjměte televizor, veškeré příslušenství a základnu (některé modely bez základny).
2. Aby nedošlo k poškození televizoru, zakryjte jej měkkou matrací a lícem dolů, na měkkou matraci, ji položte na stůl a našroubujte krk základny k televizoru.
3. Zašroubujte základnu a připojte se k televizoru.
4. Instalace je dokončena.

Poznámka:

Obrázek slouží pouze pro referenční účely.

Prosím, zvitězte v naturálích

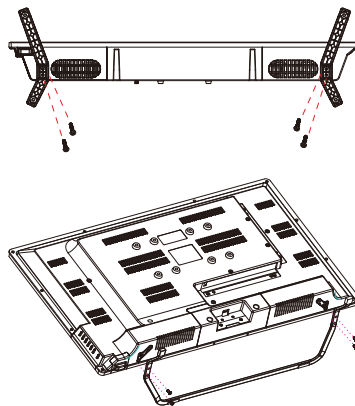

Počáteční instalace

1. Počáteční instalace

Při zapnutí televize se zobrazí úvodní obrazovka, která vás provede počáteční instalací. Pro dokončení počáteční instalace se řiďte textovými tipy.

1.1 Výběr jazyka

->Stisknutím tlačítka \wedge/\vee na vašem ovladači vyberete možnost volby jazyka a stisknutím [OK] volbu potvrdíte.

1.2 Pro rychlé nastavení televize pomocí Android telefonu klikněte (Continue/skip)

Postup:

1. Ve vašem Android telefonu otevřete předinstalovanou aplikaci "Google".
2. Zadejte nebo vyslovte "Ok Google, set up my device".
3. Ze seznamu vyberte název modelu.

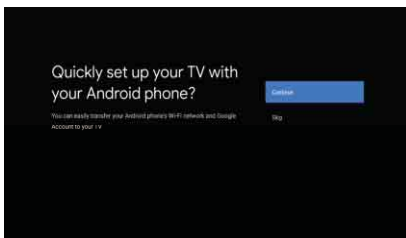

1.3 Konfigurace sítě

->Vyberte drátové nebo bezdrátové připojení k internetu.

->Pokud zvolíte přeskočit, tak je možné dokončit konfiguraci na domovské stránce nebo v nabídce nastavení.

1.4 Přihlášení se ke Google účtu

Přihlašte se a získejte nové aplikace, doporučení, filmy, asistenta a mnoho dalšího od Google. Dva způsoby přihlášení se ke Google účtu:

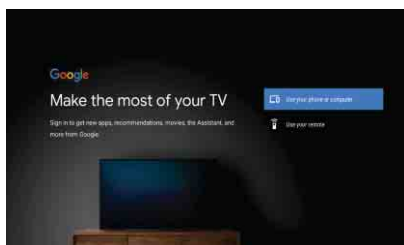

Počáteční instalace

-> Použijte telefon nebo počítač:

1. Navštivte androidtv.com/setup na svém telefonu nebo počítači. Ujistěte se, že zařízení je připojeno ke stejné WiFi síti, jako vaše Android TV™.
2. Do vašeho telefonu nebo počítače zadejte zobrazovací kód.

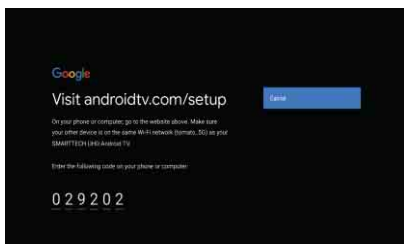

-> Použijte televizní ovladač:

Pomocí televizního ovladače si nastavte uživatelské jméno a heslo k vašemu Google účtu. Poté se přihlašte.

1.5 Nastavení Google

V této fázi nastavíte a potvrdíte Smluvní podmínky, Lokaci, Vylepšení Androidu, Google Assistant a další Google funkce.

1.6 Spustit instalaci

Pro instalaci nebo odinstalaci doporučených aplikací a Google aplikací pokračujte podle následujícího postupu.

-> Stiskněte "Pokračovat" na další stránku nabídky nastavení.

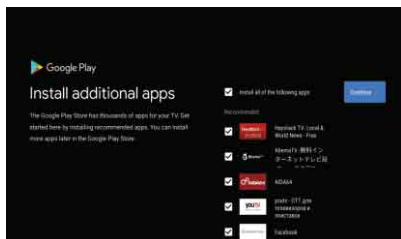

1.7 Párování Bluetooth televizního ovladače

-> Na televizním ovladači stiskněte současně "ZPĚT" a "HLASITOST" pro vstup do nastavení režimu Bluetooth párování. Po aktivaci režimu párování se na televizním ovladači rozsvítí kontrolní světlo.

-> Stiskněte tlačítko [OK] k zahájení párování.

-> Pro přeskočení režimu párování stiskněte na televizním ovladači tlačítko.

Počáteční instalace

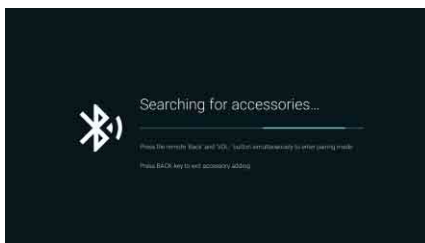

1.8 Výběr země

->Stisknutím tlačítka \wedge/\vee na televizním ovladači vyberete možnost volby země. Stisknutím tlačítka [OK] volbu potvrdíte.

1.9 Nastavte TV heslo pro rodičovskou kontrolu. "0000" je neplatné.

1.10 Vyberte TV model (Domácnost/Prodejna)

Režim Domácnost je optimalizován pro efektivní využití energie.

Režim Prodejna je optimalizován pro uložení ukázek s pevně nastavenými pravidly.

1.11 Chromecast built-in™

Vyběrem položky Zapnuto/Vypnuto zpřístupníte službu Chromecast built-in.

1.12 Nastavení televizního kanálu

->Vyberte položku Antenna/Cable/Satellite ke skenování televizních kanálů.

->Pokud zvolíte položku přeskočit, tak možnost skenování kanálů bude dostupná v hlavní nabídce.

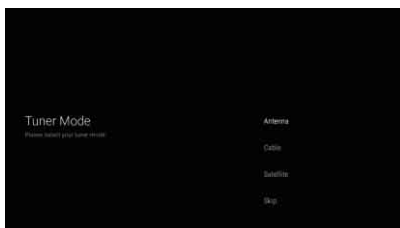

1.13 Instalace dokončena a Disclaimer podmínky

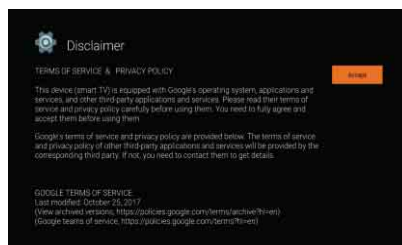
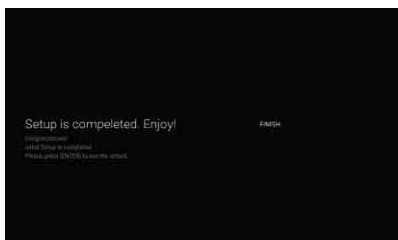

DOMOVSKÁ STRÁNKA

2. DOMOVSKÁ STRÁNKA

Po dokončení počáteční instalace spustí televize automaticky domovskou stránku. nebo stiskněte  na dálkovém ovladači pro zobrazení domovské stránky.

->Stisknutím tlačítek $\wedge/\vee/\lt;/\gt$ na televizním ovladači můžete přepínat mezi jednotlivými službami na domovské stránce. Mezi ně patří Google Assistant, aplikace, další přehráni, Netflix, Youtube a další.

-> Stisknutím tlačítka [OK] potvrdíte výběr.

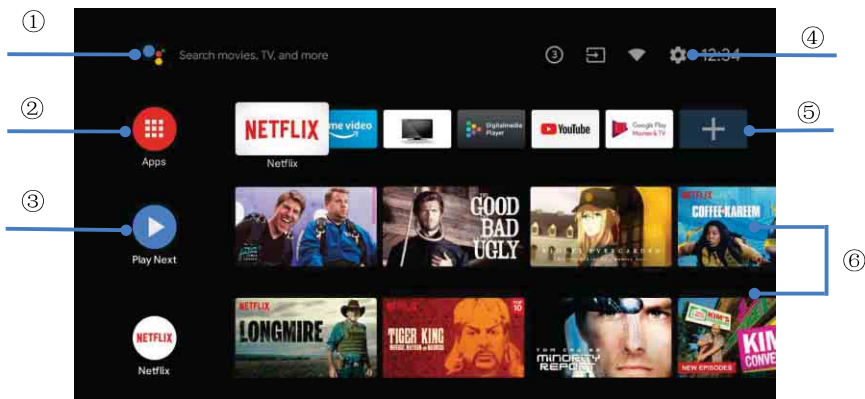

1. Google Assistant

Pomocí hlasových pokynů můžete spustit pořady, ovládat zařízení a mnoho dalšího

2. Aplikace

Seznam stažených a přednahraných aplikací na vašem zařízení

3. Přehrát další

Přehraje další epizodu na základě vaší odsledované historie, sledovaného seriálu nebo nedokončeného filmu

4. Nastavení

Spravujte aplikace, ovládací prvky televize, zvuk a profilový účet

5. Oblíbené aplikace

Rychlý přístup k často používaným aplikacím

6. Kanály

Pro snadné vyhledávání obsahu

Nastavení

3. Nastavení

Umožňuje nastavit různé funkce na Vaší televizi.

-> Stisknutím tlačítka < / > na televizním ovladači vyberete možnost "Nastavení". Nachází se v pravém horním rohu obrazovky.

-> Pomocí tlačítka ^/∨ na televizním ovladači označíte položku z nabídky nastavení.

-> Stisknutím tlačítka [OK] potvrdíte výběr. .

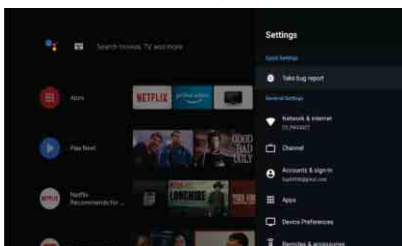

3.1 Síť a internet

Upravte všechna nastavení sítě a zkontrolujte funkčnost připojení.

-> Stisknutím tlačítka ^/∨ na televizním ovladači vyberte "Síť a internet" v nabídce nastavení.

-> Stisknutím tlačítka ^/∨ na televizním ovladači vyberte: WiFi/Přidat novou síť/Skenování vždy k dispozici/Nastavení proxy/Nastavení IP..

3.2 Kanál

-> Pro výběr nabídky kanálu stiskněte na televizním ovladači tlačítko ^/∨.

-> Stiskněte tlačítko [OK] a zadejte "Rodičovská kontrola". Poté zadejte PIN (heslo pro rodičovskou kontrolu) pomocí tlačítka ^/∨ nebo číselných tlačítek.

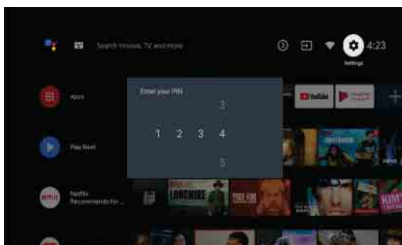

3.3 Předvolby zařízení

-> Pomocí tlačítek ^/∨ vyberte "Předvolbu zařízení".

-> Stisknutím tlačítek ^/∨ na televizním ovladači vyberte z nabízených možností: O programu, Datum a čas, Časovač, Jazyk, Vstupy, Obrázky, Zvuk, Google Assistant, Reset atd.

Nastavení

-> Stisknutím [OK] přejdete na odpovídající dílčí položky.

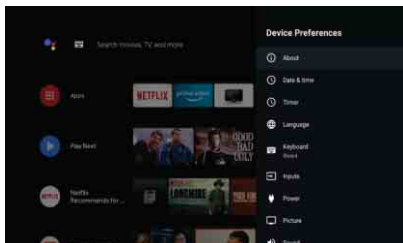

3.3.1 O programu

-> Stisknutím tlačítka \wedge/\vee na televizním ovladači vyberte možnost "O programu".

-> Stisknutím tlačítka \wedge/\vee na televizním ovladači můžete zkontrolovat další informace, jako například Aktualizace systému, Jméno zařízení, Restart, Stav a další.

-> Stisknutím tlačítka \odot na televizním ovladači se vrátíte zpět do předchozí nabídky. Stisknutím na televizním ovladači opustíte nabídku.

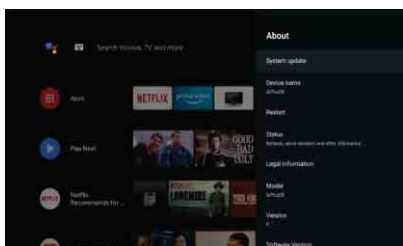

3.3.2 Reset

Při výběru možnost "Reset" dojde k vymazání všech dat z interního úložiště Vašeho zařízení, včetně Vašeho Google účtu, dat z nastavení systému a aplikací a stažených aplikací.

-> Stisknutím tlačítka \wedge/\vee na televizním ovladači vyberte "Reset".

-> Stisknutím tlačítka \wedge/\vee na televizním ovladači vyberte "Zrušit" nebo "Smazat vše".

Instalace/přesun/odinstalace aplikací

4. Instalace/přesun/odinstalace aplikací

-> Stisknutím tlačítka \wedge/\vee vyberte na domovské stránce položku „Aplikace“ a výběr potvrďte kliknutím na tlačítko [OK].

-> Označte “Získat více aplikací ” a zadejte jméno aplikace.

-> Klikněte na “Hledat”, které se nachází v pravém horním rohu obrazovky.

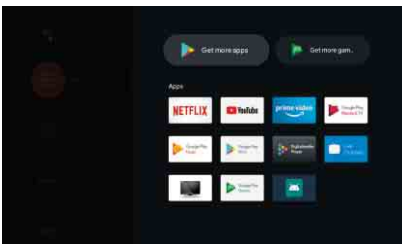

Příklad pro instalaci aplikace “Facebook”

4.1 Instalace

-> Zadejte “Facebook”. Nalezená “Facebook” aplikace se zobrazí v seznamu. Stiskněte tlačítko [OK] k označení aplikace.

-> Vyberte “Instalovat”. Po dokončení instalace aplikaci otevřete, případně odinstalujte.

4.2 Přesun aplikace

-> Označte “Facebook”, stiskněte a chvíli držte tlačítko [OK] na televizním ovladači. Poté klikněte na tlačítko \wedge/\vee a vyberte možnost “Přesun”.

-> Stiskněte $\wedge/\vee/</>$ na televizním ovladači pro přesun. Poté potvrďte stisknutím tlačítka [OK].

4.3 Odinstalování aplikace

-> Označte “Facebook”, stiskněte a chvíli držte tlačítko [OK] na televizním ovladači. Poté klikněte na tlačítko \wedge/\vee a vyberte možnost “Odinstalovat”.

-> Stiskněte [OK] pro odinstalování aplikace.

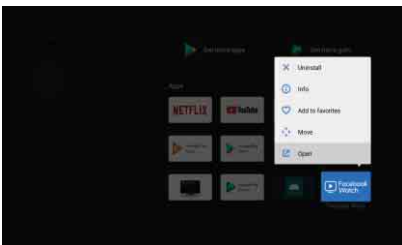

Nastavení televizního zdroje

5. Nastavení televizního zdroje

Postup, jak zadat televizní zdroj na domovské stránce:

-> Stiskněte tlačítko  na televizním ovladači nebo zvolte "Live TV" na domovské stránce.

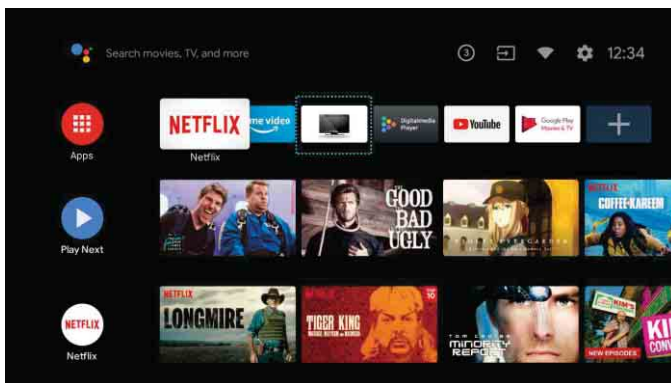

-> Stiskněte tlačítko  na televizním ovladači.

-> Stiskněte tlačítko  a na televizním ovladači vyberte "Kanály". K zadání nových kanálů vyberte "Nově dostupné kanály".

ODSTRAŇOVÁNÍ POTÍŽÍ

Problém	Řešení
Žádné napájení	<ul style="list-style-type: none"> Zkontrolujte, zda je vidlice napájecí šňůry zapojena do elektrické zásuvky. Televizor odpojte od napájení, vyčkejte cca 60 vteřin a poté jej znovu zapojte a zapněte.
Spatný příjem signálu	<ul style="list-style-type: none"> Vysoké budovy nebo kopce v okolí mohou způsobovat odrazy signálu analogového vysílání a duchy obrazu. Kvalitu obrazu můžete zlepšit změnou orientace antény. Pokud používáte pokojovou anténu, může být příjem za určitých podmínek zřízený. Zkuste příjem zlepšit změnou orientace antény. Pokud se obraz nezlepší, použijte venkovní anténu.
Žádný obraz	<ul style="list-style-type: none"> Zkontrolujte, že je k televizoru řádně připojena anténa. Zkuste vybrat jiný kanál a ověřte, zda není problém mimo váš přijímač.
Obrazje v pořádku, ale beze zvuku	<ul style="list-style-type: none"> Zvyšte hlasitost. Zkontrolujte, zda není vypnutý zvuk televizoru. Opětovným stiskem tlačítka vypnutí zvuku obnovte původní hlasitost.
Zvukje v pořádku, ale žádný obraz nebo chybné barvy	<ul style="list-style-type: none"> Zvyšte kontrast a jas obrazu.
Sněžení v obraze, šum nebo zasekávající se obraz	<ul style="list-style-type: none"> Zkontroluje řádné připojení antény.
Rušivé vodorovné pruhy přes obraz	<ul style="list-style-type: none"> Rušení způsobované elektrickými spotřebiči, jakou jsou vysoušeče vlasů nebo vysavače. Vypněte tyto spotřebiče používané v blízkosti televizoru.
Dálkové ovládání nefunguje	<ul style="list-style-type: none"> Ujistěte se, že je odstraněn plastový sáček dodaný s dálkovým ovládáním. Zkuste použít dálkový ovladač v kratší vzdálenosti od televizoru. Zkontrolujte, zda je umístění baterií správné, nebo zkuste použít nové baterie pomocí dálkového ovladače. Televizor přejde do pohotovostního režimu, pokud během několika minut neobdrží žádnou odpověď.
Žádné video (režim PC)	<ul style="list-style-type: none"> Zkontrolujte, zda je kabel správně připojen k portu VGA nebo zda je kabel na některých místech ohnutý.
Bliká svíslá čára (režim PC)	<ul style="list-style-type: none"> Vstupte do hlavní nabídky a upravte svíslé umístění tak, aby svíslá čára byla vyloučena.
Horizontální trhání (režim PC)	<ul style="list-style-type: none"> Upravte vodorovné umístění obrazovky tak, aby se odstranily všechny vodorovné čáry.
Obrazovka je příliš světlá nebo tmavá (režim PC)	<ul style="list-style-type: none"> Upravte jas nebo kontrast v hlavní nabídce.
Žádná odpověď z PC	<ul style="list-style-type: none"> Zkontrolujte, zda je rozlišení displeje počítače nastaveno na kompatibilní rozlišení pro televizor.
Řádky se objevují, když je zařízení připojeno k portu RCA	<ul style="list-style-type: none"> Ujistěte se, že používáte kabel v dobré kvalitě.
Problémy nejsou vyřešeny	<ul style="list-style-type: none"> Odpojte napájecí kabel a vyčkejte 30 sekund, poté jej znovu zapojte do zásuvky. Pokud problémy přetrvávají, nepokoušejte se sami televizor opravit. Laskavě kontaktujte servisní středisko.

Pokud výše uvedené pokyny nepomohou problému odstranit, odpojte televizor na cca 60 vteřin od napájení a poté jej znovu zapojte. Pokud potíže přetrvávají, obraťte se na kvalifikovaný servis. Nepokoušejte se přístroj opravit vlastními silami.

★ ŽIVOTNOST : 60 000 HODIN

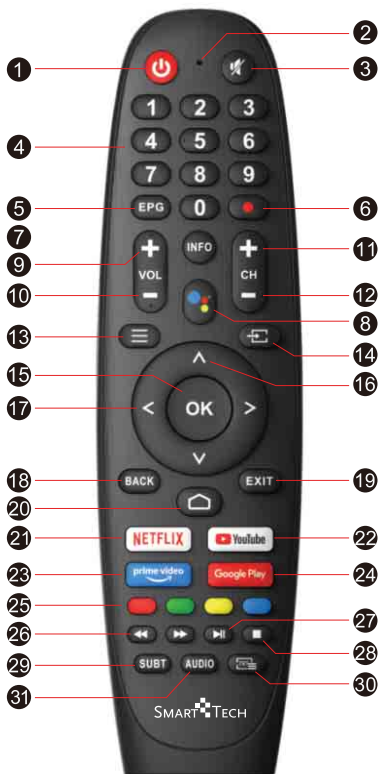

Zreknutí se odpovědnosti: Google Assistant není v některých jazycích a zemích k dispozici

- 1 : Přepíná TV mezi zapnutým a pohotovostním režimem
- 2 : Mikrofonní otvor
- 3 : Ztlumení nebo obnovení zvuku TV
- 4 0~9 : Obrázky 0-9 se používají k přímému zadávání čísla kanálu
- 5 : Stisknutím zobrazíte Elektronického Programového Průvodce a vyberete oblíbený kanál
- 6 : Stisknutím spustíte nahrávání programu
- 7 : Stisknutím získáte informace o zdroji a kanálu
- 8 : Google Asistent
- 9 VOL + : Zvýšení hlasitosti
- 10 VOL - : Snížení hlasitosti
- 11 CH + : Increase the program
- 12 CH - : Decrease the program
- 13 : Zobrazí nabídku OSD(Zobrazení na obrazovce)
- 14 : Zobrazení/výběr možností zdroje signálu
- 15 : Volbu potvrdíte zvýrazněním položky nabídky programu
- 16 : Stisknutím těchto tlačítek vyberete položku
- 17 : Stisknutím těchto tlačítek vybíráte a upravujete položku
- 18 : Vraťte se zpět na předchozí krok
- 19 : Stisknutím nabídku OSD opustíte
- 20 : Zobrazí domovskou obrazovku
- 21 : Připojuje se k NETFLIX pro sledování online TV pořadů a filmů (je vyžadováno připojení k internetu).
- 22 : Připojuje se k YouTube (je vyžadováno připojení k internetu)
- 23 : Accesso diretto a Video Amazon Prime
- 24 : Otevření domovské stránky app
- 25 **Colour Buttons** : Stiskněte tato tlačítka podle různých výzev
- 26 : Stisknutím se v režimu USB rychle převrátit zpět
- 27 : Stisknutím se v režimu USB rychle posunete vpřed
- 28 : Stisknutím přehrajete video a dalším stisknutím video pozastavíte
- 29 : Přidržením nebo vypnutím zobrazíte aktuální stránku
- 30 : Stisknutím vstoupíte do Teletextu při přehrávání programu
- 31 : Stisknutím změňte jazyk při přehrávání streamu, který obsahuje více jazyků



LIKVIDACE VÝROBKU PO UKONČENÍ ŽIVOTNOSTI

Likvidace použitých elektrických a elektronických zařízení (platí v členských zemích EU a dalších

evropských zemích se zavedeným systémem třídění odpadu)

Vyobrazený symbol na produktu nebo na obalu znamená, že s produktem by nemelo být nakládáno jako sdomovním odpadem. Produkt odevzdejte na místo určené pro recyklaci elektrických a elektronických zařízení.

Správnou likvidací produktu zabráníte negativním vlivům na lidské zdraví a životní prostředí. Recyklace materiálu přispívá kochrane přírodních zdrojů. Více informací orecyklaci tohoto produktu Vám poskytne obecní úřad, organizace pro zpracování domovního odpadu nebo prodejní místo, kde jste produkt zakoupili.



Správná likvidace baterií v tomto výrobku (platí v zemích se zavedenými systémy třídění odpadu)

Toto označení na baterii, v příručce nebo na obalu znamená, že by baterie na konci své životnosti neměla být likvidována společně s jiným komunálním odpadem. Případně vyznačené chemické značky Hg, Cd nebo Pb upozorňují na to, že baterie obsahuje rtuť, kadmium nebo olovo v množství překračujícím referenční úroveň stanovené směrnici 2006/66/ES. Pokud nebudou baterie správně zlikvidovány, mohou tyto látky poškodit zdraví osob nebo životní prostředí.

V zájmu ochrany přírodních zdrojů a opětovného použití materiálů vás žádáme, abyste oddělili baterie od ostatních typů odpadu a recyklovali je v rámci místního systému recyklace baterií.

Pozor



Abyste předešli možnému poškození sluchu, neposlouchejte po dlouhou dobu vysokou hlasitost.

Provozní prostředí

Provozní teplota: 5–35 °C (41–95 °F)

Provozní vlhkost: 20–75%, bez kondenzace

Skladovací teplota: -15-45 °C (-5-113 °F)

Skladovací vlhkost: 10–90%, bez kondenzace

Maximální výkon vysílače BT: 100 mW při 2,4 GHz až 2,4835 GHz

Maximální výkon vysílače Wi-Fi: 100 mW při 2,4 GHz až 2,4835 GHz, 5,15 GHz až 5,35 GHz a 5,47 GHz až 5,725 GHz

Funkci 5 GHz sítě WLAN (Wi-Fi) tohoto zařízení je dovoleno používat pouze v interiérech.

	BE	BG	CZ	DK	DE	EE	IE
	EL	ES	FR	HR	IT	CY	LV
	LT	LU	HU	MT	NL	AT	PL
	PT	RO	SI	SK	FI	SE	UK

SK

SMART TV

NÁVOD NA POUŽITIE

DÔLEŽITÉ:

Prosím, pred inštaláciou a prevádzkou TV si pozorne prečítajte tento manuál.

Odložte si ho poruke, aby ste doňho mohli nazrieť aj v budúcnosti.

Obsah

Bezpečnostné informácie	1
Dôležité bezpečnostné opatrenia	1
Tlačidlá televízora a rozhranie terminálu	2
Schéma pripojenia externého zariadenia	2
Inštalácia a pripojenie televízora	3
Pokyny na inštaláciu televízneho stojana	3
OSD	4
Prvotná inštalácia	4
DOMOVSKÁ OBRAZOVKA	7
Nastavenia	8
Inštalovanie/premiestnenie/odinštalovanie aplikácií	10
Nastavenie zdroja TV	11
ODSTRAŇOVANIE ŤAŽKOSTÍ	12
Diaľkový ovládač	13

Bezpečnostné informácie



Výkričník s rovnostranným trojuholníkom má za cieľ upozorniť užívateľa na výskyt dôležitej informácie pre užívanie zariadenia.



Varovanie
Symbol blesku zakončeného šípkou v rovnostrannom trojuholníku má za cieľ upozorniť užívateľa na prítomnosť neizolovaných nebezpečných obvodov pod krytom produktu. V týchto obvodoch môže byť dostatočný prúd pre riziko elektrického šoku pre človeka.



CAUTION

RIZIKO ELEKTRICKÉHO ŠOKU,
NEOTVÁRAJTE

Pre prevádzku tohto zariadenia sa využíva vysoká voltáž. Aby ste predišli rizikám elektrického šoku, neodnímajte kryt zadnej časti a akúkoľvek údržbu nechajte na kvalifikovaný servisný personál.

Ak boli v TV vykonané akékoľvek zmeny či hrubé úpravy, nastáva riziko elektrošokov, ktoré môžu boľieť. Nepokúšajte sa stroj otvoriť – pre údržbu je potrebné sa obrátiť na kontaktné centrum zákazníkov.

Dôležité bezpečnostné opatrenia:

- 1) Prečítajte si tento návod.
 - 2) Uchovajte si tento návod.
 - 3) Všímajte si všetky výstrahy.
 - 4) Sledujte všetky inštrukcie.
 - 5) Nepoužívajte toto zariadenie v blízkosti vody. 6) Očistujte len suchým kusom látky.
 - 7) Nezakrývajte žiadne ventilačné otvory. Nainštalujte v súlade s inštrukciami výrobcu.
 - 8) Neinštalujte v blízkosti zdroja tepla ako napr. radiátora, pece, vykurovacieho telesa alebo iného zariadenia (vrátane zosilňovačov), ktoré produkujú teplo.
 - 9) Nemeňte polarizáciu alebo bezpečnostné uzemnenie v zástrčke. A polarizovaná zástrčka má dve čepeľky, pričom jedna je širšia než druhá. Uzemňovacia zástrčka má dve čepele a tretí uzemňovací hrot. Široká čepeľ alebo tretí hrot sú tu pre vašu bezpečnosť. Ak dodaný elektrický kábel nesedi na vaše elektrické rozvody, konzultujte vec s elektrikárom a požiadajte o výmenu elektrickej zástrčky.
 - 10) Chráňte napájací kábel. Neprechádzajte po ňom a neprepichujte ho, obzvlášť na jeho koncoch a v bodoch, kde vystupuje zo zariadenia.
 - II) Používajte len také prídavné moduly a zariadenia, ktoré uvádza výrobca..
 - 12) Používajte len s vozíkom, stojanom, trojnožkou, konzolou alebo stolíkom, ktoré odporúča výrobca alebo sú predávané spolu so zariadením. Ak používate vozík, dbajte na to, aby sa pri pohybe vozíka či zariadenia vozík neprevrhol a nespôsobil tak zranenie. 
 - 13) Odpojte toto zariadenie počas búrok alebo keď sa dlhý čas nepoužíva.
Pozor:
 - 14) Pre zníženie rizika požiaru alebo elektrického šoku nevystavujte zariadenie dažďu alebo vlhkosti.
 - 15) Hlavný napájací kábel sa využíva ako zariadenie na odpojenie od elektriny. Udržujte kábel v dosahu, aby ste ho mohli v prípade núdze na tento účel použiť.
 - 16) Zástrčka by mala byť nainštalovaná v blízkosti zariadenia a mala by byť tiež ľahko dostupná.
 - 17) Tento produkt by nemal byť umiestnený ako vstavaný spotrebič, napríklad do knižnice alebo na poličke, ak nie je zabezpečená dostatočná ventilácia v súlade s pokynmi výrobcu.
 - 18) Zariadenie nemôže byť vystavované kvapkajúcej vode alebo ošpliechané. Neumiestňujte v blízkosti zariadenia alebo na zariadenie žiadne predmety naplnené vodou, napríklad vázy.
 - 19) Neumiestňujte do blízkosti zariadenia žiadne zdroje nebezpečia (napr. predmety naplnené tekutinou, zapálené sviečky).
 - 20) Montovanie na stenu alebo strop – zariadenie by malo byť na stenu alebo strop montované len spôsobom odporúčaným výrobcom.
 - 21)  Nikdy neumiestňujte TV, diaľkové ovládanie alebo batérie v blízkosti obnaženého ohňa alebo zdroja tepla, vrátane priameho slnečného svetla. Aby ste zabránili šíreniu plameňa, udržiavajte sviečky alebo iné plamene vždy bezpečne vzdialené od TV, diaľkového ovládania či batérií.
 - 22) USB terminál je za bežnej prevádzky napájaný 0.5 A.
- Tieto servisné inštrukcie sú určené len kvalifikovanému personálu. Aby ste predišli riziku elektrického šoku, nevykonávajte údržbu, pokiaľ nie je súčasťou operačných pokynov alebo pokiaľ nie ste pre ďalšie zákroky kvalifikovaný.
- 23) Batériu nevystavujte nadmernému teplu ako napríklad priamemu slnečnému svetlu, ohňu ani podobným zdrojom.
 - 24)  Toto zariadenie je Triedou II, resp. zariadením s dvojistou izoláciou. Bolo navrhnuté tak, aby nevyžadovalo pre bezpečnú prevádzku uzemnenie.
 - 25) Maximálna teplota prostredia pre užívanie je 35 stupňov. Maximálna nadmorská výška pre užívanie je 2000m.

Tlačidlá televízora a rozhranie terminálu

TV tlačidlá:

Poznámka: Nasledovné informácie sú len funkčnou schémou. Skutočná pozícia tlačidiel a ich usporiadanie sa môže meniť v závislosti od modelu konkrétnej TV..

Jeden kľúč:



Stlačením tohto tlačidla v pohotovostnom režime zapnete / vypnete televízor.

Šesť kľúčov:

	Tlačidlo pre zapnutie/vypnutie
	Výber vstupu externého signálu.
	Zobrazí hlavné menu a potvrdí výber položky v menu
	Výber kanálu.
	Prispôsobenie hlasitosti.

Rozhranie terminálu

Poznámka: Nasledujúce prvky sú rôzne rozhrania terminálov, skutočná poloha a usporiadanie, počet rôznych modelov sa môže líšiť.

	AV vstup Externý vstup AV signálu		Výstup pre SLÚCHADLÁ Po pripojení slúchadiel sú reproduktory deaktivované
	CI SLOT Vstup CI snímača kariet (spoločné rozhranie) si vyžaduje modul CAM (modul podmieneného prístupu), ktorý sa používa pri platenej televízii.		USB Vstup Pripojte sem USB zariadenie na prehrávanie mediálnych súborov alebo nahrávanie programov prostredníctvom funkcie PVR.
	Vstup HDMI Vstup digitálneho signálu z video konektora HDMI.		OPTICKÝ výstup Pripojte prijímač SPDIF.
	ANT 75 Pripojte antény/káblový TV vstup (75/VHF/UHF)		RJ45 Pripojte sa k internetu.

Schéma pripojenia externého zariadenia

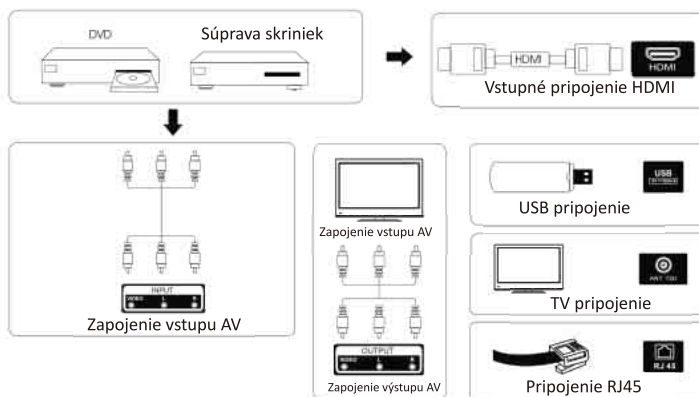

Inštalácia a pripojenie televízora

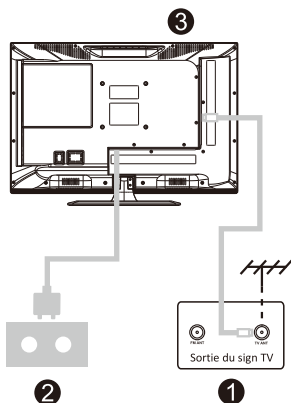
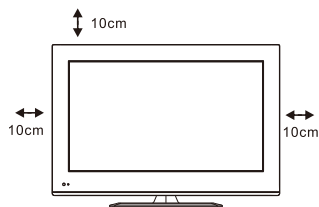

Televízor postavte

Televízor postavte na pevné miesto, ktoré unesie jeho váhu.

Aby ste predišli nebezpečenstvu, neumiestňujte televízor blízko vody alebo kúrenia (napr. blízko svetla, sviečky, kúrenia), neblokujte vetranie na zadnej strane televízora.

Pripojte anténu a zapojte do elektriny

1. Pripojte anténny kábel do anténnej zásuvky na zadnej strane televízora.

2. Pripojenie napájacieho kábla televízora (AC 100 - 240 V - 50/60 Hz).

Zapnite televízor

3. Pripojte zdroj napájania, televízor prejde do pohotovostného režimu (svieti červená kontrolka), následným stlačením vypínača na televízore alebo na diaľkovom ovládači sa televízor zapne.

Poznámka:

Obrázok slúži len na referenčné účely.

Pokyny na inštaláciu televízneho stojana

1. Otvorte škatuľu a vyberte televízor, všetko príslušenstvo a stojan (niektoré modely stojan nemajú).
2. Aby ste predišli poškodeniu televízora, zakryte ho mäkkým matracom, položte ho na stôl na mäkký materiál, lícom nadol a priskrutkujte hrdlo základne k televízoru.
3. Zaskrutkujte základňu a pripojte ju k televízoru.
4. Inštalácia je dokončená.

Poznámka:

Obrázok slúži len na referenčné účely.

Jednotlivé modely sa môžu líšiť.

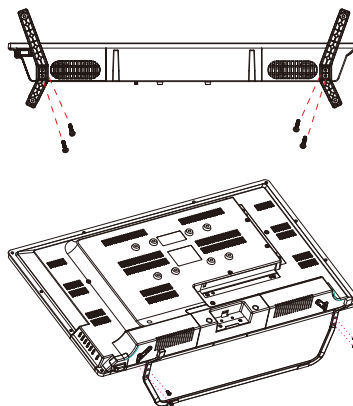

Prvotná inštalácia

1. Prvotná inštalácia

Keď prvýkrát zapnete TV, objaví sa obrazovka prvých krokov, ktorá Vás prevedie prvotným procesom. Pre dokončenie prvotnej inštalácie nasledujte text s tipmi.

1.1 Výber jazyka

->Stlačte \wedge/\vee na diaľkovom ovládači pre výber možnosti jazyka, a kliknite na [OK] pre potvrdenie.

1.2 Rýchle nastavenie TV pomocou Vášho telefónu so systémom Android?
(Pokračovať/Preskočiť)

Kroky:

1. Na Vašom telefóne so systémom Android otvorte predinštalovanú aplikáciu "Google".
2. Vpíšte alebo povedzte, "Ok Google, nastav moje zariadenie".
3. Klepnite na názov modelu v zozname.

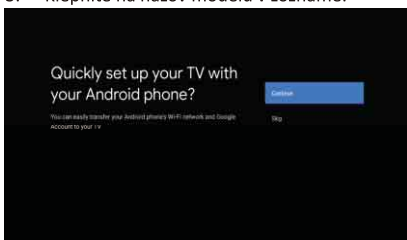

1.3 Konfigurácia siete

-> Vyberte pevnú alebo bezdrôtovú sieť pre pripojenie na Internet.

-> Ak vyberiete možnosť Preskočiť, môžete tento krok vykonať z domovskej stránky alebo ponuky nastavení.

1.4 Prihlásenie sa do konta Google

Prihlásite sa pre nové aplikácie, odporúčania, filmy, Asistenta a iné funkcie od Google. Prihlásiť sa do konta Google môžete dvomi spôsobmi:

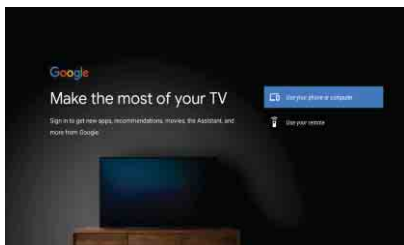

Prvotná inštalácia

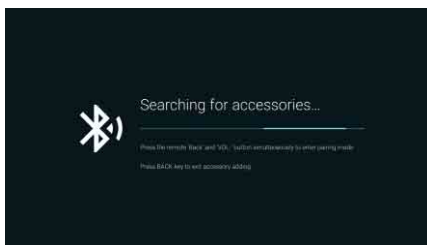

1.8 Výber krajiny

-> Stlačte \wedge/\vee na diaľkovom ovládači pre výber možnosti krajín, a kliknite na [OK] pre potvrdenie.

1.9 Nastavenie hesla TV pre Rodičovskú kontrolu, heslo "0000" je neplatné.

1.10 Výber režimu TV (Home/Retail)

Režim Home je optimalizovaný na efektívnu spotrebu energie pri domácom používaní.

Režim Retail je optimalizovaný na demo v predajni s fixnými nastaveniami.

1.11 Chromecast built-in™

Vyberte Zap/Vyp pre sprístupnenie Chromecast built-in.

1.12 Nastavenie TV kanálov

-> Vyberte možnosť Anténa/Kábel/Satelit pre hľadanie TV kanálu.

-> Ak vyberiete možnosť Preskočiť, vyhľadávanie kanálov môžete spustiť z ponuky.

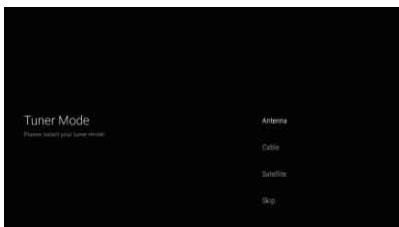

1.13 Ukončené nastavenie a Podmienky vzdania sa práv

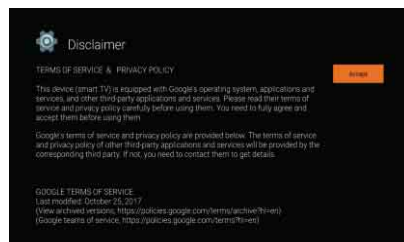
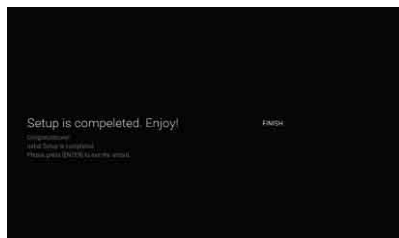

DOMOVSKÁ OBRAZOVKA

2.DOMOVSKÁ OBRAZOVKA

Po dokončení prvotného nastavenia TV predvolene vstúpi na domovskú obrazovku, alebo stlačte

 na diaľkovom ovládači pre zobrazenie domovskej stránky.

-> Stlačte  na diaľkovom ovládači pre prepínanie medzi Google Asistentom, Aplikáciami, Prehrávaním nasledujúceho videa, Netflix-om, YouTube-om a inými na Domovskej stránke.

-> Stlačte [OKI] pre vstup.

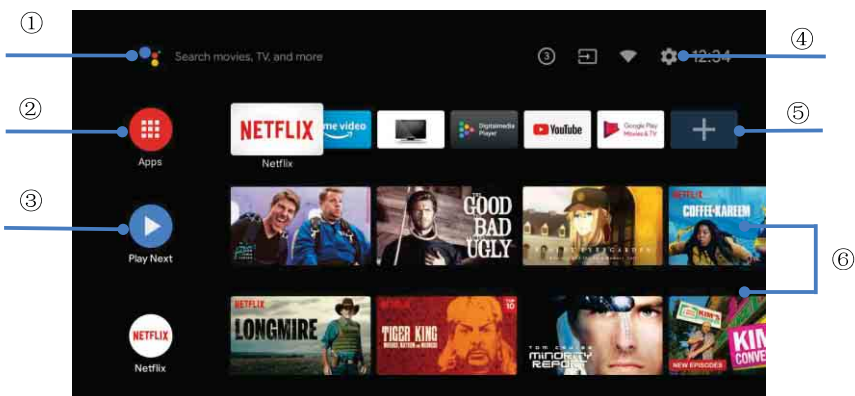

①. Google Asistent

Hlasovým ovládaním môžete prejsť na program, ovládať zariadenia a iné — pomocou Google Asistenta

②. Aplikácie

Zoznam prevzatých a prednáčítaných aplikácií na Vašom zariadení

③. Prehrávanie nasledujúceho videa

Na základe Vašej histórie pozerania programov, vrátane nasledujúcej časti seriálu alebo nedopozeraných filmov

④. Nastavenia

Spravovanie aplikácií a ovládania TV, zmena preferencií, zvukov a konta

⑤. Obľúbené aplikácie

Rýchly prístup k často používaným aplikáciám

⑥. Kanály

Pre pohodlné objavovanie obsahu

Nastavenia

3. Nastavenia

Umožňuje nastavenie rôznych výkonov Vášho TV.

-> Stlačte < / > na diaľkovom ovládači pre výber možnosti "Nastavenia" v pravom hornom rohu obrazovky.

-> Stlačte \wedge/\vee na diaľkovom ovládači pre výber možnosti, ktorú chcete upraviť v ponuke Nastavenia.

-> Stlačte [OK] pre vstup.

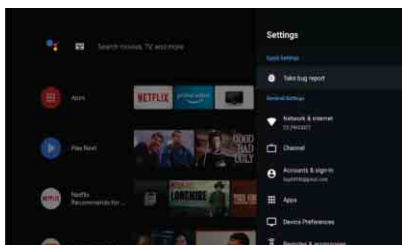

3.1 Sieť a Internet

Upravte všetky sieťové nastavenia a skontrolujte pripojenie, ak máte problém s pripojením.

-> Stlačte \wedge/\vee na diaľkovom ovládači pre výber možnosti "Sieť a Internet" v ponuke nastavení.

-> Stlačte \wedge/\vee na diaľkovom ovládači pre výber možnosti Wi-Fi/Pridať novú sieť/Vyhľadávanie vždy k dispozícii/Nastavenia proxy/IP nastavenia.

3.2 Kanál

-> Stlačte \wedge/\vee na diaľkovom ovládači pre výber ponuky "Kanál".

-> Stlačte [OK] pre vstup do možnosti "Rodičovská kontrola", kliknite na \wedge/\vee alebo použite číselnicové tlačidlá na diaľkovom ovládači pre zadanie PIN (Heslo alebo Rodičovská kontrola).

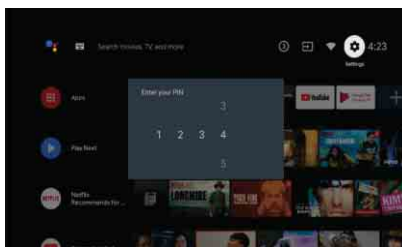

3.3 Preferencie zariadenia

-> Stlačte \wedge/\vee na diaľkovom ovládači pre výber možnosti "Preferencie zariadenia".

-> Stlačte \wedge/\vee na diaľkovom ovládači pre výber možností O zariadení, Dátum a čas, Časovač, Jazyk, Vstupy, Obraz, Zvuk, Google Asistent, Reset atď.

Nastavenia

-> Stlačte **[OK]** pre prechod na príslušnú podmožnosť.

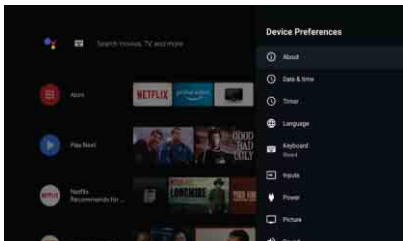

3.3.1 O zariadení

-> Stlačte \wedge/\vee na diaľkovom ovládači pre výber možnosti "O zariadení".

-> Stlačte \wedge/\vee na diaľkovom ovládači pre kontrolu doplnkových informácií, ako je Aktualizácia systému, Názov zariadenia, Reštartovanie, Stav a iné.

-> Stlačte \odot na diaľkovom ovládači pre návrat do predchádzajúcej ponuky. Stlačte \odot na diaľkovom ovládači pre opustenie ponuky.

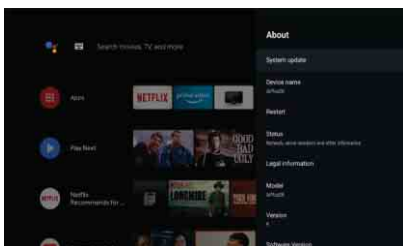

3.3.2 Resetovanie

Ak vyberiete možnosť resetovania, vymažete všetky údaje z vnútornej pamäte Vášho zariadenia, vrátane Vášho konta Google, Údajov a nastavení systému a aplikácií, ako aj prebraté aplikácie.

-> Stlačte \wedge/\vee na diaľkovom ovládači pre výber možnosti "Resetovanie".

-> Stlačte \wedge/\vee na diaľkovom ovládači pre výber možnosti "Zrušiť" alebo "Vymazať všetko".

Inštalovanie/premiestnenie/odinštalovanie aplikácií

4. Inštalovanie/premiestnenie/odinštalovanie aplikácií

-> Stlačte \wedge/\vee na diaľkovom ovládači pre výber možnosti "Aplikácie" na Domovskej stránke, a kliknite na [OK] pre vstup.

-> Vyberte možnosť "Získať ďalšie aplikácie" a zadajte názov aplikácie.

-> Vyberte možnosť "Hľadať" v pravom hornom rohu stránky.

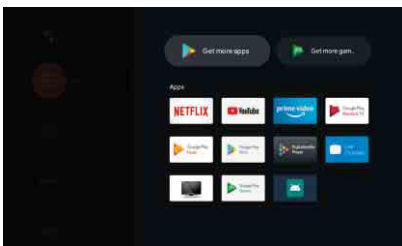

Príklad: "Facebook"

4.1 Inštalovanie

-> Zadajte "Facebook", nájdená aplikácia "Facebook" sa objaví v zozname, kliknite na [OK] pre jej výber.

-> Vyberte možnosť "Inštalovať", po ukončení zvolte možnosť Otvoriť alebo Odinštalovať.

4.2 Premiestnenie

-> Vyberte možnosť "Facebook", stlačte a podržte [OK] na diaľkovom ovládači, a kliknite na \wedge/\vee na diaľkovom ovládači pre výber možnosti "Premiestniť".

-> Stlačte \wedge/\vee na diaľkovom ovládači, následne kliknite na [OK] pre potvrdenie.

4.3 Odinštalovanie

-> Vyberte možnosť "Facebook", stlačte a podržte [OK] na diaľkovom ovládači, a následne kliknite na \wedge/\vee na diaľkovom ovládači pre výber možnosti "Odinštalovať".

-> Stlačte [OK] pre odinštalovanie.

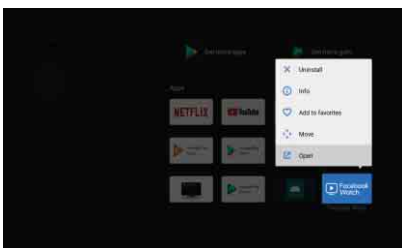

Nastavenie zdroja TV

5. Nastavenie zdroja TV

Zadanie zdroja TV na Domovskej stránke:

-> Stlačte  na diaľkovom ovládači pre výber možnosti "Live TV" na Domovskej stránke.

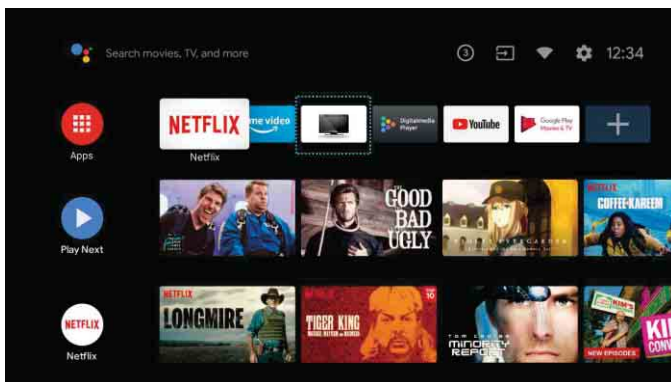

-> Stlačte  na diaľkovom ovládači.

-> Stlačte  na diaľkovom ovládači pre výber možnosti "Kanály", a následne vyberte možnosť "Nové dostupné kanály" pre vstup.

ODSTRAŇOVANIE ŤAŽKOSTÍ

Problém	Riešenie
Žiadne napájanie	<ul style="list-style-type: none"> Skontrolujte, či je vidlica napájacieho kábla zapojená do elektrickej zásuvky. Televízor odpojte od napájania, vyčkajte cca 60 sekúnd a potom ho znovu zapojte a zapnite.
Zlý príjem signálu	<ul style="list-style-type: none"> Vysoké budovy alebo kopce v okolí môžu spôsobovať odrazy signálu analógového vysielania a duchov v obraze. Kvalitu obrazu môžete zlepšiť zmenou orientácie antény. Ak používate izbovú anténu, môže byť príjem za určitých podmienok sťažený. Skúste príjem zlepšiť zmenou orientácie antény. Ak sa obraz nezlepší, použite vonkajšiu anténu.
Žiadny obraz	<ul style="list-style-type: none"> Skontroluje, že je k televízoru riadne pripojená anténa. Skúste vybrať iný kanál a overte, či nie je problém mimo vášho prijímača.
Obrazje v poriadku, ale bez zvuku	<ul style="list-style-type: none"> Zvýšte hlasitosť. Skontrolujte, či nie je vypnutý zvuk televízora. Opätovným stlačením tlačidla vypnutia zvuku obnovte pôvodnú hlasitosť.
Zvukje v poriadku, ale žiadny obraz alebo chybné farby	<ul style="list-style-type: none"> Zvýšte kontrast a jas obrazu.
Sneženie v obraze, šum alebo zasekávajúci sa obraz	<ul style="list-style-type: none"> Skontroluje riadne pripojenie antény.
Rušivé vodorovné pruhy cez obraz	<ul style="list-style-type: none"> Rušenie spôsobované elektrickými spotrebičmi, akými sú vysúšače vlasov alebo vysávače. Vypnite tieto spotrebiče používané v blízkosti televízora.
Diaľkové ovládanie nefunguje	<ul style="list-style-type: none"> Uistite sa, že je odstránený plastový sáčok dodaný s diaľkovým ovládaním. Skúste použiť diaľkový ovládač v kratšej vzdialenosti od televízora. Skontrolujte, či je umiestnenie batérií správne alebo skúste použiť nové batérie pomocou diaľkového ovládača. Televízor prejde do pohotovostného režimu, ak do niekoľkých minút nedostane žiadnu odpoveď.
Žiadne video (režim PC)	<ul style="list-style-type: none"> Skontrolujte, či je kábel správne pripojený k portu VGA alebo či je kábel na niektorých miestach ohnutý.
Bliká zvislá čiara (režim PC)	<ul style="list-style-type: none"> Vstúpte do hlavnej ponuky a upravte vertikálne umiestnenie tak, aby ste eliminovali vertikálnu čiaru.
Horizontálne trhanie (režim PC)	<ul style="list-style-type: none"> Upravte vodorovné umiestnenie obrazovky tak, aby ste vyčistili všetky vodorovné čiary.
Obrazovka je príliš svetlá alebo	<ul style="list-style-type: none"> V hlavnej ponuke upravte jas alebo kontrast.
Žiadna reakcia z PC	<ul style="list-style-type: none"> Skontrolujte, či je rozlíšenie displeja počítača nastavené na kompatibilné rozlíšenie pre televízor.
Čiary, ktoré sa objavajú, keď je zariadenie pripojené k portu RCA	<ul style="list-style-type: none"> Uistite sa, že používate kábel v dobrej kvalite.
Problémy nie sú vyriešené	<ul style="list-style-type: none"> Odpojte napájací kábel a počkajte 30 sekúnd, potom ho znova zapojte do zásuvky. Ak problémy pretrvávajú, nepokúšajte sa sami opravovať televízor. Láskaovo kontaktujte servisné stredisko.

Ak vyššie uvedené pokyny nepomôžu problém odstrániť, odpojte televízor na cca 60 sekúnd od napájania a potom ho znovu zapojte. Ak ťažkosti pretrvávajú, obráťte sa na kvalifikovaný servis. Nepokúšajte sa prístroj opraviť vlastnými silami.

★ ŽIVOTNOSŤ: 60 000 hodín

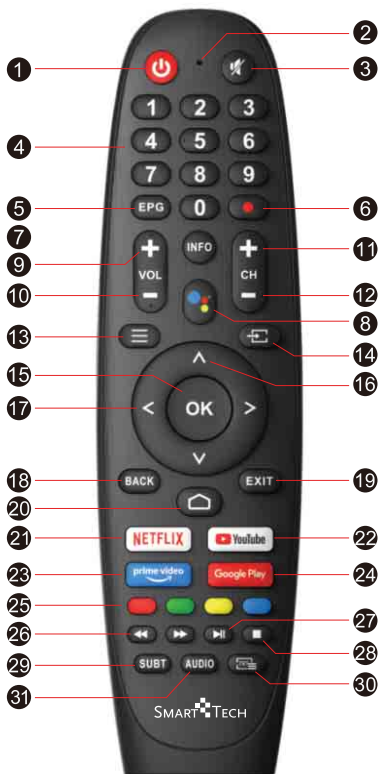

Vzdanie sa práv: Google Asistent nie je k dispozícii v niektorých jazykoch a krajinách

- 1 : Prepína televízor medzi zapnutým a pohotovostným režimom
- 2 : Otvor pre mikrofón
- 3 : Vypnutie alebo obnovenie zvuku televízora
- 4 0~9 : Číslice 0-9 sa používajú na priame zadanie čísla kanála
- 5 : Stlačením zobrazíte elektronického programového sprievodcu a vyberiete obľúbený kanál
- 6 : Stlačením spustíte nahrávanie programu
- 7 : Stlačte na informácie o zdroji a kanáli
- 8 : Asistentný Google
- 9 VOL + : Zvýšenie hlasitosti
- 10 VOL - : Zníženie hlasitosti
- 11 CH + : Zvýšenie programu
- 12 CH - : Zníženie programu
- 13 : Zobrazí ponuku OSD (Zobrazenie na obrazovke)
- 14 : Zobrazenie/výber možností zdroja signálu
- 15 : Potvrdenie voľby so zvýraznenou položkou ponuky programu
- 16 : Stlačením týchto tlačidiel vyberte položky
- 17 : Stlačením týchto tlačidiel vyberte a nastavte položky
- 18 : Návrat na predchádzajúci krok
- 19 : Stlačením tlačidla ukončíte ponuku OSD
- 20 : Zobrazí domovskú obrazovku
- 21 : Pripojenie k službe NETFLIX na sledovanie online televíznych programov a filmov (vyžaduje sa pripojenie na internet).
- 22 : Pripája sa k službe YouTube (vyžaduje sa internetové pripojenie).
- 23 : Priamy prístup na Amazon Prime Video
- 24 : Otvorenie domovskej stránky app
- 25 **Colour Buttons** : Stlačte tieto tlačidlá podľa rôznych výziev
- 26 : Stlačte na rýchle vrátenie späť v režime USB
- 27 : Stlačte na rýchle prevíjanie dopredu v režime USB
- 28 : Stlačte na prehrávanie videa a opätovným stlačením video pozastavíte
- 29 : Podržte zapnuté alebo vypnuté zobrazenie aktuálnej stránky
- 30 : SUBT
- 31 : Stlačte na vstup do teletextu pri prehrávaní programu
- 31 : Stlačte na zmenu jazyka pri prehrávaní vysielania, ktoré obsahuje viac jazykov



Správna likvidácia tohto výrobku (odpadové elektrické a elektronické zariadenia) (Platné v krajinách so systémom separovaného zberu) Toto označenie na výrobku, príslušenstve alebo v sprievodnej brožúre hovorí, že po skončení životnosti produktu a elektronického príslušenstva (napr. nabíjačka, náhlavná súprava, kábel USB) by sa tieto položky nemali likvidovať s iným komunálnym odpadom. Aby ste zabránili možnému poškodeniu životného prostredia alebo ľudského zdravia spôsobeného nekontrolovanou likvidáciou odpadu, tak, prosím, oddelte tieto položky od iných typov odpadu a zodpovedne ich recyklujte, aby ste podporili nepretržité opätovné využívanie materiálnych zdrojov. Používatelia produktov v domácnosti získajú informácie o mieste a spôsobe recyklácie ohľaduplnej k životnému prostrediu buď u predajcu, u ktorého si daný produkt zakúpili, alebo na príslušnom mestskom úrade. Priemyselní používatelia by mali kontaktovať svojho dodávateľa a preveriť si podmienky kúpnej zmluvy. Tento výrobok a elektronické príslušenstvo by sa nemali likvidovať spolu s ostatným priemyselným odpadom.



Správna likvidácia batérií obsiahnutých v tomto produkte (Platné v krajinách so systémom separovaného zberu) Toto označenie na batérii, príručke alebo balení indikuje, že batérie v tomto zariadení by sa po skončení životnosti nemali likvidovať s iným komunálnym odpadom. V prípade označenia chemické symboly Hg, Cd alebo Pb znamenajú, že batéria obsahuje ortuť, kadmium alebo olovo, ktoré presahujú referenčné hladiny uvedené v smernici ES 2006/66. Ak sa batérie správne nelikvidujú, tieto látky môžu poškodiť ľudské zdravie alebo životné prostredie. S cieľom chrániť prírodné zdroje a podporovať opätovné využívanie materiálov oddelujte batérie od iných typov odpadu a recyklujte ich prostredníctvom miestneho bezplatného systému na vrátenie batérií.

Pozor



Aby ste zabránili možnému poškodeniu sluchu, nepočúvajte dlhšiu dobu pri vysokej hlasitosti.

Prevádzkové prostredie

Prevádzková teplota: 5–35 °C (41–95 °F)
Prevádzková vlhkosť: 20–75%, bez kondenzácie

Skladovacia teplota: -15-45 °C (-5-113 °F)
Skladovacia vlhkosť: 10–90%, bez kondenzácie

Maximálny výkon vysielача BT: 100 mW pri 2,4 GHz – 2,4835 GHz
Maximálny výkon vysielача Wi-Fi: 100 mW pri 2,4 GHz – 2,4835 GHz, 5,15 GHz – 5,35 GHz & 5,47 GHz – 5,725 GHz

Funkcia tohto zariadenia na pripojenie k bezdrôtovej sieti 5 GHz WLAN (Wi-Fi) sa môže používať len v interiéri.

	BE	BG	CZ	DK	DE	EE	IE
	EL	ES	FR	HR	IT	CY	LV
	LT	LU	HU	MT	NL	AT	PL
	PT	RO	SI	SK	FI	SE	UK

PL

SMART TV

INSTRUKCJA UŻYTKOWANIA

WAŻNE:

Przed zainstalowaniem i skorzystaniem z telewizora, zapoznaj się dokładnie z instrukcją. Zachowaj tę instrukcję pod ręką w razie potrzeby.

Spis treści

Infor macje o bezpieczeństwie	1
Ważne zasady bezpieczeństwa	1
Przyciski i interfejs telewizora	2
Schemat podłączenia urządzenia zewnętrznego	2
Ustawienie i podłączenie telewizora	3
Instrukcja instalacji telewizora	3
OSD	4
Ustawienia wstępne	4
STRONA GŁÓWNA	7
Ustawienia	8
Instalacja/Przenoszenie/Odinstalowanie aplikacji	10
Ustawienie źródła TV	11
Pomoc	12
Pilot zdalnego sterowania	13

Informacje o Bezpieczeństwie



Wykryznik w trójkącie równobocznym ostrzega użytkownika o obecności ważnych instrukcji w dokumentacji załączonej do urządzenia.



Uwaga
Symbol błyskawicy w trójkącie równobocznym ostrzega użytkownika o obecności niez izolowanego niebezpiecznego napięcia w obudowie produktu, które może stwarzać ryzyko porażenia prądem elektrycznym.

UWAGA

RYZKO PORAZENIA PRĄDEM
NIE OTWIERAĆ

Urządzenie korzysta z wysokiego napięcia. By zredukować ryzyko porażenia prądem, nie usuwaj pokrywy odbiornika. Wszelkie naprawy pozostaw wykwalifikowanemu personelowi.

Jeśli zauważysz oznaki nieautoryzowanej modyfikacji odbiornika, aby uniknąć porażenia prądem, nie próbuj zdejmować obudowy samemu, skontaktuj się z obsługą klienta.

Ważne zasady bezpieczeństwa:

- 1) Przeczytaj instrukcję.
- 2) Zachowaj instrukcję.
- 3) Przestrzegaj wszelkich ostrzeżeń.
- 4) Postępuj wg instrukcji.
- 5) Nie korzystaj z urządzenia przy wodzie. 6) Czyść tylko suchą szmatką.
- 7) Nie blokuj otworów wentylacyjnych. Zainstaluj zgodnie z instrukcjami producenta.
- 8) Nie instaluj w okolicy źródeł ciepła, takich jak grzejniki, piecyki lub w pobliżu innych urządzeń (w tym wzmacniaczy) produkujących ciepło.
- 9) W żadnym wypadku nie należy usuwać zabezpieczeń z wtyczek dwubiegunowych oraz wtyczek z uziemieniem. Wtyczka dwubiegunowa posiada dwa wtyki kontaktowe o różnej szerokości. Wtyczka z uziemieniem ma dwa wtyki kontaktowe i trzeci wtyk uziemienia. Szerszy wtyk kontaktowy lub dodatkowy wtyk uziemienia służą do zapewnienia bezpieczeństwa użytkownikowi. Jeśli dostarczona wtyczka nie pasuje do kontaktu, skonsultuj się z elektrykiem przed wymianą nieodpowiedniej wtyczki.
- 10) Należy unikać stawiania na przewodzie zasilającym i jego zaginania, szczególnie przy wtyczkach, gniaздkach lub punktach wyprowadzenia przewodu z urządzenia.
- 11) Korzystaj jedynie z dodatków / akcesoriów uwzględnionych przez producenta.
- 12) Należy używać tylko wózków, podstaw, trójnogów, wsporników lub mocowań zalecanych przez producenta.
- 13) Odłącz urządzenie podczas burzy albo jeśli nie będzie przez długi czas używane.



Uwaga:

- 14) Aby zminimalizować ryzyko pożaru i porażenia prądem, nie wystawiaj urządzenia na działanie deszczu i wilgoci.
- 15) W przypadku, gdy rolę wyłącznika spełnia wtyczka zasilania, należy zapewnić łatwy dostęp do wtyczki.
- 16) Gniazdo powinno być zainstalowane w pobliżu urządzenia i być łatwo dostępne.
- 17) Produkt nie powinien być usadowiony wewnątrz wbudowanych instalacji, takich jak regały, o ile nie zapewniona zostanie mu odpowiednia wentylacja i możliwość spełnienia wymogów producenta.
- 18) Odbiornik powinien być zabezpieczony przed kapaniem, zalaniem wodą i nie powinien się znajdować w pobliżu obiektów wypełnionych płynem, takich jak wazony.
- 19) Nie stawiaj obiektów, które mogą stanowić źródło zagrożenia, w pobliżu urządzenia (np. wypełnione płynem obiekty, zapalone świece).
- 20) Montowanie na ścianie lub suficie - urządzenie może zostać podwieszane na ścianie lub suficie jedynie w sposób rekomendowany przez producenta.
- 21) Nigdy nie stawiaj telewizora, pilota ani baterii w pobliżu nieostojonego ognia lub innych źródeł ciepła, ani nie wystawiaj ich na bezpośrednie działanie promieni słonecznych. Aby zapobiec rozprzestrzenianiu się ognia, zawsze trzymaj świece i inne źródła ognia z dala od telewizora, pilota i baterii.
- 22) Terminal USB powinien być zasilany prądem o natężeniu 0,5A podczas normalnej pracy. Instrukcje serwisowania powinny być stosowane jedynie przez wykwalifikowany personel. Aby zmniejszyć ryzyko porażenia prądem, nie wykonuj żadnych napraw poza tymi zawartymi w instrukcji użytkownika, chyba że masz do tego kwalifikacje.
- 23) Bateria nie powinna być wystawiana na wysokie temperatury, m.in. w formie promieni słonecznych, ognia itp.
- 24) Ten sprzęt stanowi urządzenie Klasy Ochrony II lub podwójnie izolowane urządzenie elektryczne. Zaprojektowano je tak, by nie wymagało dodatkowego uziemienia elektrycznego.
- 25) Maksymalna temperatura otoczenia, w której można korzystać z urządzenia, to 35 stopni. Maksymalna wysokość nad poziomem morza, na której można korzystać z urządzenia, to 2000 m.

Przyciski i interfejs telewizora

Przyciski TV:

Uwaga: To tylko przykładowy schemat. Rzeczywiste rozmieszczenie przycisków może się różnić w zależności od modelu.

Jeden klucz:

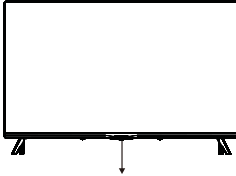

Naciśnij ten przycisk w trybie gotowości, aby włączyć / wyłączyć telewizor.

Siedem kluczy:

	Włączanie/Wyłączanie zasilania.
SOURCE /	Wybór Zewnętrznego Źródła Sygnału.
MENU / OK	Wyświetla MENU główne i potwierdza wybór obiektu w MENU.
CH+/-	Wybór Kanalu.
VOL+/-	Dostosowywanie Głośności.

Interfejs urządzenia

Uwaga: Poniżej przedstawiono różne interfejsy urządzenia, rzeczywistą pozycję i rozmieszczenie, liczba w różnych modelach może się różnić.

	Wejście AV Zewnętrzne wejście sygnału AV		Wejście słuchawkowe Po podłączeniu słuchawek głośniki są wyłączone
	Czytnik CI Wejście czytnika kart CI (wspólny interfejs) wymaga CAM (moduł dostępu warunkowego) wykorzystywanego do telewizji płatnej.		Wejście USB Podłączenie urządzenia USB, aby odtwarzać pliki multimedialne lub nagrywać programy za pomocą funkcji PYR
	Wejście HDMI Cyfrowe wejście sygnału ze złącza HDMI		Wyjście OPTICAL Podłączenie odbiornika SPDIF
	ANT 75 Wejście antenowe / telewizji kablowej (75 / YHF / UHF)		RJ45 Podłączenie do Internetu

Schemat podłączenia urządzenia zewnętrznego

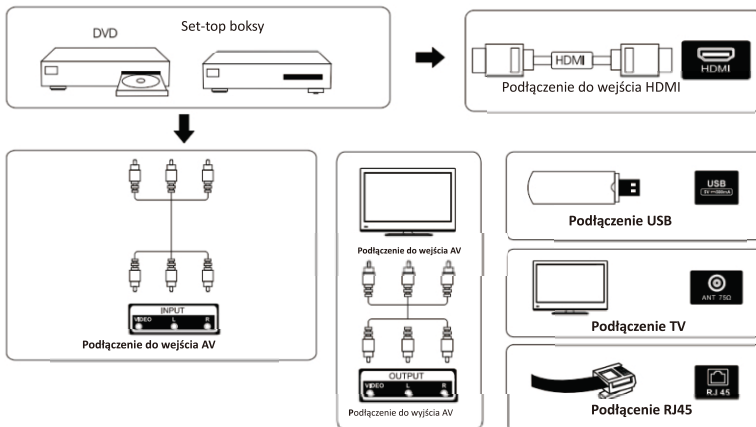

Ustawienie i podłączenie telewizora

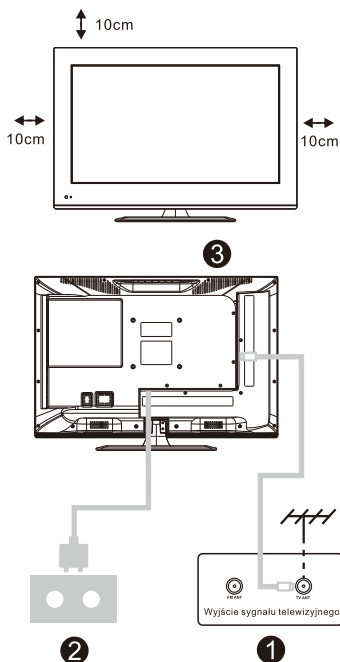

Ustawienie telewizora

Ustaw telewizor w stabilnym miejscu, które wytrzyma ciężar telewizora.

W celu uniknięcia niebezpieczeństwa, nie należy ustawiać telewizora w pobliżu wody lub miejsc gorących (takich jak światło, świeca, urządzenia grzewcze), nie należy blokować wentylacji znajdującej się z tyłu telewizora.

Podłączenie anteny i włączenie zasilania

1. Podłącz kabel antenowy do gniazda antenowego znajdującego się z tyłu telewizora.
2. Podłącz przewód zasilający telewizora (AC 100- 240 V~ 50/60 Hz).

Włączenie telewizora

3. Podłącz zasilacz, wejdź w tryb czuwania (czerwone światło), naciśnij przycisk zasilania telewizora lub przycisk zasilania na pilocie, aby wyłączyć telewizor.

Uwaga:

Zdjęcie tylko dla celów informacyjnych.

Instrukcja instalacji telewizora

1. Otwórz karton i wyjmij telewizor oraz dołączone akcesoria i podstawę (niektóre modele są bez podstawy).
2. Aby uniknąć uszkodzenia telewizora jest on pokryty miękkim materiałem. Połóż go na stole na tym materiale, podstawa jest mocowana do TV za pomocą śrub.
3. Przykręć podstawę i podłącz do telewizora.
4. Instalacja jest zakończona.

Uwaga:

Zdjęcie tylko dla celów informacyjnych.

Proszę zwięzić w naturze.

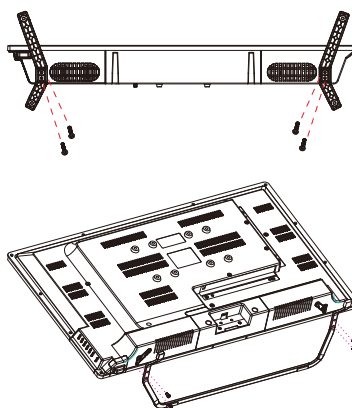

Ustawienia wstępne

1. Ustawienia wstępne

Przy pierwszym włączeniu telewizora pojawia się ekran początkowego kroku, który prowadzi użytkownika przez wstępny proces konfiguracji. Należy postępować zgodnie z komunikatami tekstowymi, aby zakończyć konfigurację wstępną.

1.1 Wybór języka

-> Naciśnij \wedge/\vee na pilocie, aby wybrać język, a następnie naciśnij przycisk [OK], aby potwierdzić.

1.2 Chcesz szybko skonfigurować telewizor za pomocą telefonu z Androidem? (Kontynuuj/Pomiń)

Oto czynności, które należy wykonać:

1. W telefonie z systemem Android, otwórz preinstalowaną aplikację "Google".
2. Wpisz lub powiedz, "Ok Google, ustaw moje urządzenie".
3. Stuknij nazwę modelu na liście.

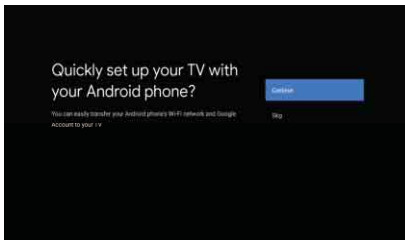

1.3 Konfiguracja sieci

-> Wybierz połączenie przewodowe lub bezprzewodowe, aby połączyć się z Internetem.

-> Jeśli wybierzesz pominięcie, będzie to można zrobić na stronie głównej lub w menu ustawień.

1.4 Zaloguj się na konto Google

Zaloguj się, aby otrzymywać od Google nowe aplikacje, rekomendacje, filmy, asystenta i inne.

Dwa sposoby na zalogowanie się do konta Google:

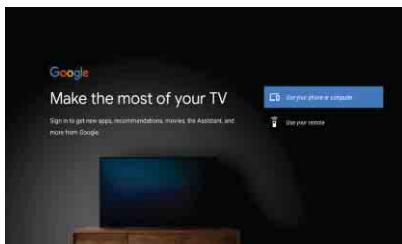

Ustawienia wstępne

-> Użyj telefonu lub komputera:

1. Wejdź na androidtv.com/setup na telefonie lub komputerze. Upewnij się, że drugie urządzenie jest w tej samej sieci Wi-Fi, co telewizor z systemem Android TV™.
2. Wprowadź kod wyświetlacza w swoim telefonie lub komputerze.

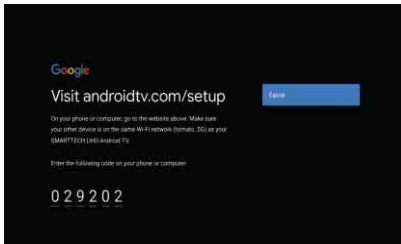

-> Użyj pilota:

Użyj pilota, aby wprowadzić swoje konto Google i hasło do zalogowania się na konto Google.

1.5 Ustawienia Google

W tych czynnościach zostaną skonfigurowane Warunki korzystania z usługi, Lokalizacja, Pomoc w ulepszaniu systemu Android, Asystent Google i dodatkowe funkcje Google.

1.6 Instalacja dodatkowych aplikacji

Wybierz opcję instalacji lub odinstalowania zalecanych aplikacji i aplikacji Google, korzystając z tego procesu.

-> Naciśnij „Kontynuuj”, aby przejść do następnej strony ustawień.

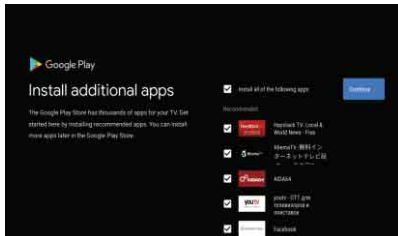

1.7 Parowanie pilota przez Bluetooth

-> Naciśnij jednocześnie 'BACK' i 'VOL-' na pilocie, aby wejść w tryb parowania przez Bluetooth. Lampka kontrolna na pilocie zdalnego sterowania będzie migać po wejściu w tryb parowania.

-> Naciśnij [OK], aby rozpocząć parowanie.

-> Naciśnij na pilocie zdalnego sterowania, aby pominąć tryb parowania.

Ustawienia wstępne

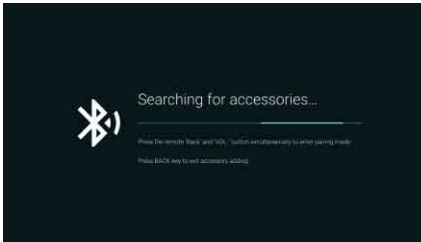

1.8 Wybór kraju

-> Naciśnij \wedge/\vee na pilocie, aby wybrać kraj, a następnie kliknij [OK], aby potwierdzić.

1.9 Ustaw hasło TV dla kontroli rodzicielskiej, „0000” jest nieprawidłowe.

1.10 Wybierz tryb (Domowy/Demonstracyjny)

Tryb domowy jest zoptymalizowany pod kątem efektywnego wykorzystania energii do użytku domowego.

Tryb demonstracyjny jest zoptymalizowany do przechowywania wersji demonstracyjnych z ustawieniami stałymi.

1.11 Wbudowany Chromecast™

Wybierz opcję Włącz/Wyłącz, aby udostępnić wbudowany system Chromecast.

1.12 Ustawienia kanałów telewizyjnych

-> Wybierz Antena/Kablówka/Satelita, aby zeskanować kanały telewizyjne.

-> Jeśli wybierzesz pominięcie, skanowanie kanałów może być wykonane w menu.

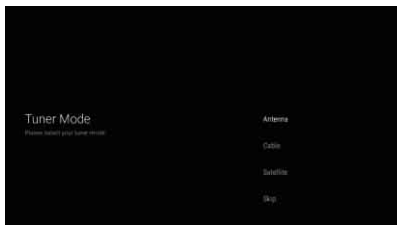

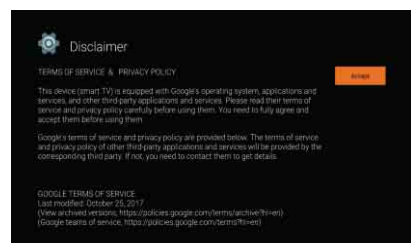
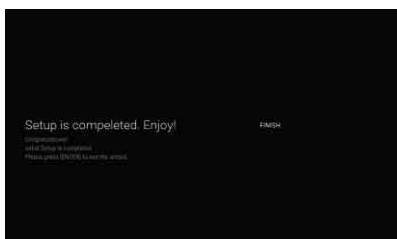

1.13 Zakończenie instalacji i warunki wyłączenia odpowiedzialności



STRONA GŁÓWNA

2. STRONA GŁÓWNA

Po zakończeniu początkowej konfiguracji telewizor domyślnie wejdzie na stronę główną lub naciśnij  na pilocie zdalnego sterowania, aby wyświetlić stronę główną.

-> Naciśnij  na pilocie zdalnego sterowania, aby przełączać się pomiędzy Asystentem Google, Aplikacjami, Odtwarzaj dalej, Netflix, YouTube i innymi na stronie głównej.

-> Naciśnij [OK], aby wejść.

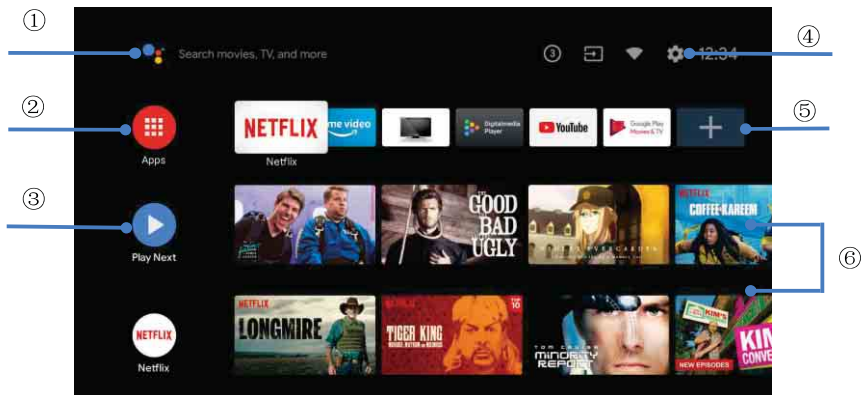

①. **Asystent Google**

Użyj swojego głosu, aby przeskakiwać do programów, sterować urządzeniami itp. za pomocą Asystenta Google

②. **Aplikacje**

Lista pobranych i wstępnie zainstalowanych aplikacji na urządzeniu

③. **Odtwarzanie następnego**

Na podstawie historii oglądania obejmuje następny odcinek serialu lub niedokończone filmy

④. **Ustawienia**

Zarządzanie aplikacjami i elementami sterującymi telewizora, zmiana preferencji, dźwięków i konta

⑤. **Ulubione aplikacje**

Szybki dostęp do często używanych aplikacji

⑥. **Kanały**

Dla łatwego odkrywania zawartości

Ustawienia

3. Ustawienia

Pozwala ustawić różne parametry działania telewizora.

-> Naciśnij < / > na pilocie zdalnego sterowania, aby wybrać "Ustawienia", które znajdują się w prawym górnym rogu ekranu.

-> Naciśnij \wedge/\vee na pilocie zdalnego sterowania, aby wybrać opcję, którą chcesz zmienić w menu Ustawienia.

-> Naciśnij [OK], aby wejść.

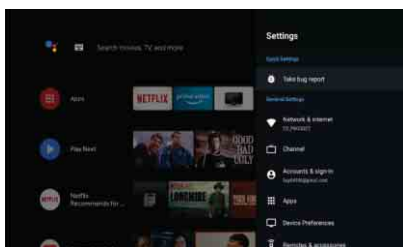

3.1 Sieć i Internet

Wyreguluj wszystkie ustawienia sieciowe i sprawdź połączenie, jeśli występują problemy z połączeniem.

-> Naciśnij \wedge/\vee na pilocie, aby wybrać „Sieć i Internet” w menu ustawień.

-> Naciśnij \wedge/\vee na pilocie, aby wybrać: Wi-Fi / Dodaj nową sieć / Skanowanie zawsze dostępne / Ustawienia Proxy / Ustawienia IP.

3.2 Kanał

-> Naciśnij \wedge/\vee na pilocie, aby wybrać menu „Kanał”.

-> Naciśnij [OK], aby wprowadzić "Kontrolę rodzicielską", a następnie kliknij \wedge/\vee lub użyj przycisków numerycznych na pilocie, aby wprowadzić swój kod PIN (Hasło do kontroli rodzicielskiej).

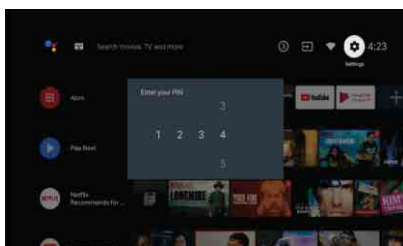

3.3 Preferencje urządzenia

-> Naciśnij \wedge/\vee na pilocie, aby wybrać „Preferencje urządzenia”.

-> Naciśnij \wedge/\vee na pilocie, aby wybrać opcje Informacje, Data i godzina, Czas, Język, Wejścia, Obraz, Dźwięk, Asystent Google, Resetowanie itp.

Ustawienia

-> Naciśnij [OK], aby przejść do odpowiedniej podopcji.

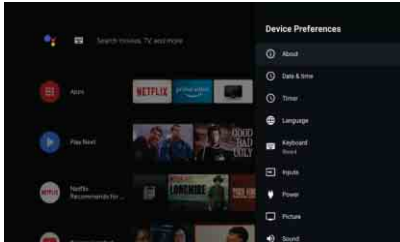

3.3.1 Informacje

-> Naciśnij \wedge/\vee na pilocie, aby wybrać "Informacje".

-> Naciśnij \wedge/\vee na pilocie, aby sprawdzić dodatkowe informacje, takie jak aktualizacja systemu, nazwa urządzenia, restart, status i więcej.

-> Naciśnij \leftarrow na pilocie, aby powrócić do poprzedniego menu. Naciśnij \rightarrow na pilocie, aby wyjść z menu.

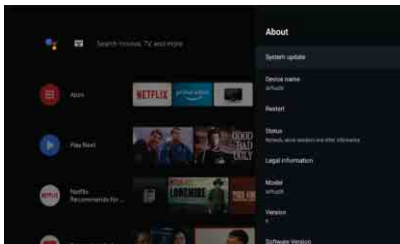

3.3.2 Resetowanie

Jeśli wybierzesz opcję resetowania, usunie ona wszystkie dane z wewnętrznej pamięci urządzenia, w tym: konto Google, dane oraz ustawienia systemu i aplikacji, a także pobrane aplikacje.

-> Naciśnij \wedge/\vee na pilocie, aby wybrać „Resetuj”.

-> Naciśnij \wedge/\vee na pilocie, aby wybrać opcję "Anuluj" lub "Usuń wszystko”.

Instalacja/Przenoszenie/Odinstalowanie aplikacji

4. Instalacja/Przenoszenie/Odinstalowanie aplikacji

-> Naciśnij \wedge/\vee na pilocie, aby wybrać „Aplikacje” na stronie głównej, a następnie kliknij [OK], aby wejść.

-> Wybierz „Uzyskaj więcej aplikacji” i wprowadź nazwę aplikacji.

-> Wybierz „szukaj” w prawym górnym rogu strony.

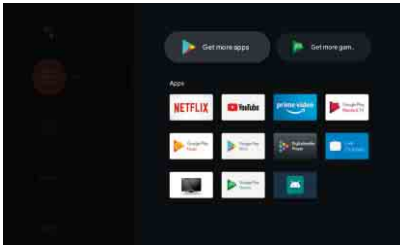

Przykład dla "Facebooka"

4.1 Instalacja

-> Wpisz „Facebook”, znajdź aplikację „Facebook”, która pojawi się na liście, a następnie kliknij [OK], aby ją wybrać.

-> Wybierz „Zainstaluj”, a po zakończeniu wybierz Otwórz lub Odinstaluj.

4.2 Przenoszenie

-> Wybierz „Facebook”, naciśnij i przytrzymaj [OK] na pilocie, a następnie kliknij \wedge/\vee na pilocie, aby wybrać „Przenieś”.

-> Naciśnij $\wedge/\vee/\</>$ na pilocie, aby przenieść, a następnie kliknij przycisk [OK], aby potwierdzić.

4.3 Odinstalowanie

-> Wybierz "Facebook", naciśnij i przytrzymaj [OK] na pilocie, następnie kliknij \wedge/\vee na pilocie, aby wybrać "Odinstaluj".

-> Naciśnij [OK], aby odinstalować.

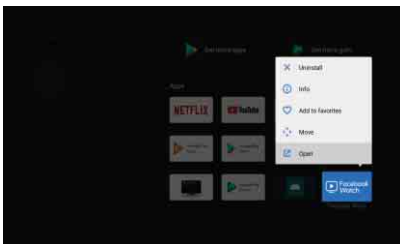

Ustawienie źródła TV

5. Ustawienie źródła TV

Sposób wejścia do źródła TV na stronie głównej:

-> Naciśnij  na pilocie lub wybierz „TV na żywo” na stronie głównej.

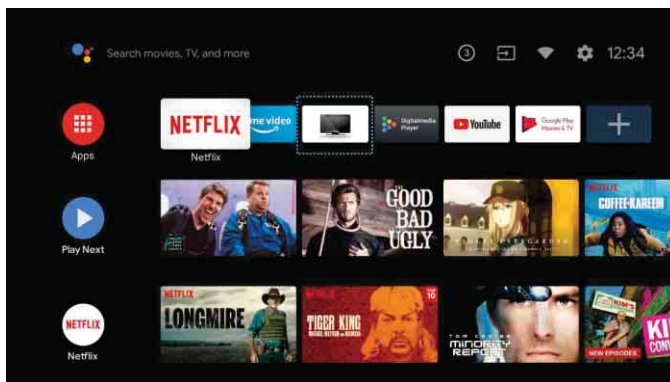

-> Naciśnij  na pilocie.

-> Naciśnij  na pilocie, aby wybrać „Kanały” i wybierz „Nowe dostępne kanały”, aby wejść.

Brak zasilania	<ul style="list-style-type: none"> • Sprawdź czy kabel zasilający jest podłączony czy nie. Jeśli ciągle nie ma zasilania, wyjmij wtyczkę z gniazda zasilania i podłącz ponownie po 60 sekundach. Włącz TV ponownie.
Sygnal nie jest poprawnie odbierany	<ul style="list-style-type: none"> • Możesz widzieć na ekranie podwójne lub widmowe obrazy, jeśli w pobliżu znajdują się wysokie budynki lub góry. Możesz wyregulować obraz poprzez ręczną obsługę albo ustawić antenę zewnętrzną w odpowiednim kierunku. • Jeżeli używasz anteny wewnętrznej, odbiór sygnału może być utrudniony. Ustaw antenę w odpowiednim kierunku. Jeśli to nie poprawi odbioru, niezbędne może być przełączenie na antenę zewnętrzną.
Brak obrazu	<ul style="list-style-type: none"> • Sprawdź czy antena z tyłu telewizora jest prawidłowo podłączona. • Sprawdź inne kanały, żeby zobaczyć czy problem nadal występuje.
Obraz jest, lecz brak dźwięku	<ul style="list-style-type: none"> • Spróbuj zwiększyć głośność TV. • Sprawdź czy dźwięk telewizora jest wyłączony, czy nie.
Dźwięk jest, lecz obraz się nie pokazuje lub jest odbarwiony	<ul style="list-style-type: none"> • Spróbuj wyregulować kontrast i jasność.
Stały szum ma wpływ na jakość dźwięku i obrazu	<ul style="list-style-type: none"> • Sprawdź czy antena z tyłu telewizora jest prawidłowo podłączona.
Przerywane linie na ekranie	<ul style="list-style-type: none"> • Urządzenia elektryczne, takie jak suszarki do włosów lub odkurzacze, mogą zakłócać działanie Twojego telewizora. Wyłącz te urządzenia.
Pilot zdalnego sterowania nie działa	<ul style="list-style-type: none"> • Upewnij się, że plastikowa torebka, która została dołączona do pilota, została zdjęta. Spróbuj użyć pilota z mniejszej odległości od TV. Sprawdź, czy baterie są włożone prawidłowo, lub spróbuj użyć nowych baterii. • Telewizor przejdzie w tryb czuwania, jeśli nie otrzyma żadnego polecenia w ciągu kilku minut.
Brak obrazu (Tryb PC)	<ul style="list-style-type: none"> • Należy sprawdzić czy kabel jest poprawnie podłączony do portu VGA, lub czy kabel nie jest powyginany w niektórych miejscach.
Miga pionowa linia (Tryb PC)	<ul style="list-style-type: none"> • Wejź do menu głównego i ustaw pionowe położenie, żeby wyeliminować linię pionową.
Zakłócenia poziome (Tryb PC)	<ul style="list-style-type: none"> • Wyreguluj pozycjonowanie poziome na ekranie, żeby usunąć wszystkie linie poziome.
Ekran jest za jasny albo za ciemny (Tryb PC)	<ul style="list-style-type: none"> • Wyreguluj jasność lub kontrast w menu głównym.
Brak odpowiedzi z PC	<ul style="list-style-type: none"> • Sprawdź czy rozdzielczość ekranu PC jest ustawiona na kompatybilną z TV.
Pojawiają się linie, gdy do wejścia RCA jest podłączone jakieś urządzenie	<ul style="list-style-type: none"> • Upewnij się, że używasz kabla dobrej jakości.
Problemy są nierozwiązane	<ul style="list-style-type: none"> • Odłącz kabel zasilający i poczekaj 30 sekund, potem podłącz ponownie. Jeżeli problemy nadal występują, nie próbuj naprawiać telewizora samodzielnie. Skontaktuj się z punktem serwisowym.

Nie pozostawiaj telewizora wyświetlającego stały obraz przez dłuższy okres czasu, obojętne czy jest to przerwa w oglądaniu, ekran menu itp., gdyż może to zniszczyć wyświetlacz i spowodować „wypalenie” obrazu.

★ ŻYWOTNOŚĆ: 60 000 godzin

Pilot zdalnego sterowania

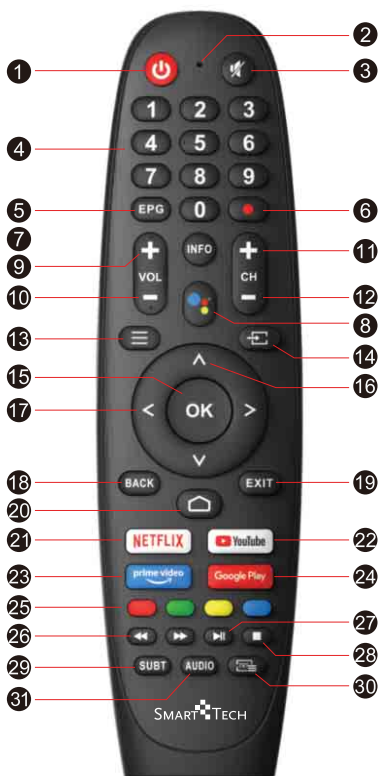

Oświadczenie: Asystent Google nie jest dostępny w niektórych językach i krajach

- 1 : Przełącza telewizor między trybem włączenia a trybem czuwania
- 2 : Otwór do mikrofonu
- 3 : Wyciszanie lub przywracanie dźwięku telewizora
- 4 0~9 : Cyfry 0-9 służą do bezpośredniego wprowadzania numeru kanału
- 5 : Naciśnij, aby wyświetlić elektroniczny przewodnik po programach i wybrać ulubiony kanał
- 6 : Naciśnij, aby rozpocząć nagrywanie programu
- 7 : Naciśnij, aby wyświetlić informacje o źródle i kanale
- 8 : Asystent Google
- 9 VOL + : Zwiększanie głośności
- 10 VOL - : Zmniejszanie głośności
- 11 CH + : Następny program
- 12 CH - : Poprzedni program
- 13 : Wyświetla menu OSD (menu ekranowe)
- 14 : Wyświetlanie/Wyбір opcji źródła sygnału
- 15 : Potwierdza wybór podświetlonego punktu menu programu
- 16 : Naciśnij te przyciski, aby wybrać pozycje
- 17 : Naciśnij te przyciski, aby wybrać i wyregulować pozycje
- 18 : Powrót do poprzedniego kroku
- 19 : Naciśnij, aby wyjść z menu OSD
- 20 : Wyświetla ekran główny
- 21 : Połączenie z NETFLIX umożliwia oglądanie programów telewizyjnych i filmów online (wymagane połączenie z Internetem).
- 22 : Połączenie z YouTube (wymagane połączenie z Internetem).
- 23 : Bezpośredni dostęp do Amazon Prime Video
- 24 : Otwieranie strony głównej aplikacji
- 25 **Colour Buttons** : Naciskaj te przyciski w zależności od różnych podpowiedzi
- 26 : Naciśnij, aby szybko cofnąć w trybie USB
- 27 : Naciśnij, aby szybko przewinąć do przodu w trybie USB
- 28 : Naciśnij, aby odtworzyć wideo i naciśnij ponownie, aby zatrzymać wideo
- 29 : Przytrzymaj, aby włączyć lub wyłączyć wyświetlanie bieżącej strony
- 30 : NAPIŚY
- 31 : Naciśnij, aby wejść do teletekstu podczas odtwarzania programu
- 32 : Naciśnij, aby zmienić język podczas odtwarzania strumienia zawierającego wiele języków



Prawidłowa utylizacja tego produktu (przepisy dotyczące zużytego sprzętu elektrycznego i elektronicznego) (Dotyczy krajów korzystających z oddzielnych systemów segregacji odpadów) Oznaczenie umieszczone na produkcie, akcesoriach lub w instrukcji wskazuje, że produkt i jego elektronicznych akcesoriów (np. ładowarki, zestawu słuchawkowego, kabla USB itd.) po upływie okresu użytkowania nie należy usuwać wraz z innymi odpadami pochodzącymi z gospodarstw domowych. W celu uniknięcia skażenia środowiska lub narażenia na utratę zdrowia z powodu nieprawidłowej utylizacji, należy oddzielić te odpady od innych i pozbyć się ich w sposób odpowiedzialny i umożliwiający ponowne wykorzystanie surowców. Użytkownicy domowi powinni skontaktować się ze sprzedawcą, u którego zakupili produkt, lub z organizacjami samorządowymi w celu uzyskania informacji na temat miejsca i sposobu bezpiecznej utylizacji tych produktów. Użytkownicy instytucjonalni powinni skontaktować się ze swoim dostawcą i sprawdzić warunki umowy zakupu. Produktu nie należy usuwać wraz z innymi odpadami komercyjnymi.



Prawidłowa utylizacja baterii używanych wraz z produktem (Dotyczy krajów korzystających z oddzielnych systemów segregacji odpadów) Takie oznaczenie umieszczone na baterii, w instrukcji lub na opakowaniu wskazuje, że po upływie okresu użytkowania baterii nie należy usuwać wraz z innymi odpadami pochodzącymi z gospodarstw domowych. Chemiczne symbole Hg, Cd lub Pb wskazują, że bateria zawiera rtęć, kadm lub ołów w ilościach przekraczających poziom ustalony w dyrektywie 2006/66/WE. W przypadku nieprawidłowej utylizacji baterii substancje te mogą stanowić zagrożenie dla zdrowia człowieka lub dla środowiska. Aby chronić zasoby naturalne oraz promować ponowne wykorzystywanie materiałów, należy oddzielić baterie od innych odpadów i utylizować je, korzystając z lokalnego, bezpłatnego systemu zwrotu baterii.

UWAGA PRZY UŻYTKOWANIU SŁUCHAWEK



Przy użytkowaniu słuchawek na pełnej głośności przez dłuższy czas, urządzenie może uszkodzić słuch użytkownika.

Uwagi dotyczące warunków pracy

Temperatura podczas pracy: 5–35 °C (41–95 °F)
Wilgotność podczas pracy: 20–75%, bez kondensacji

Temperatura podczas przechowywania: -15–45 °C (-5–113 °F)
Wilgotność podczas przechowywania: 10–90%, bez kondensacji

Maks. moc nadawcza Bluetooth: 100 mW przy 2,4 GHz–2,4835 GHz
Maks. moc nadawcza Wi-Fi: 100 mW przy 2,4 GHz–2,4835 GHz, 5,15 GHz–5,35 GHz oraz 5,47 GHz–5,725 GHz.

Funkcja WLAN (Wi-Fi) urządzenia w pasmie 5 GHz może być użytkowana wyłącznie w pomieszczeniach.

	BE	BG	CZ	DK	DE	EE	IE
	EL	ES	FR	HR	IT	CY	LV
	LT	LU	HU	MT	NL	AT	PL
	PT	RO	SI	SK	FI	SE	UK

- EN:** Hereby, Express LUCK Electric Europe Kft., declares that the radio equipment type LED TV is in compliance with Directive 2014/53/EU. The full text of the EU declaration of conformity is available at the following internet address:
<https://www.smarttech-tv.com/downloads/>
- BG:** С настоящото Express LUCK Electric Europe Kft., декларира, че този тип радиосъоръжение LED TV е в съответствие с Директива 2014/53/ЕС. Цялостният текст на ЕС декларацията за съответствие може да се намери на следния интернет адрес:
<https://www.smarttech-tv.com/downloads/>
- CZ:** Tímto Express LUCK Electric Europe Kft., prohlašuje, že typ rádiového zařízení LED TV je v souladu se směrnicí 2014/53/EU. Úplné znění EU prohlášení o shodě je k dispozici na této internetové adrese:
<https://www.smarttech-tv.com/downloads/>
- DE:** Hiermit erkläre Express LUCK Electric Europe Kft., dass der Funkanlagentyp LED TV der Richtlinie 2014/53/EU entspricht. Der vollständige Text der EU-Konformitätserklärung ist unter der folgenden Internetadresse verfügbar:
<https://www.smarttech-tv.com/downloads/>
- GR:** Με την παρούσα ο/η Express LUCK Electric Europe Kft., δηλώνει ότι ο ραδιοεξοπλισμός LED TV πληροί την οδηγία 2014/53/ΕΕ. Το πλήρες κείμενο της δήλωσης συμμόρφωσης ΕΕ διατίθεται στην ακόλουθη ιστοσελίδα στο διαδίκτυο:
<https://www.smarttech-tv.com/downloads/>
- ES:** Por la presente, Express LUCK Electric Europe Kft., declara que el tipo de equipo radioeléctrico LED TV es conforme con la Directiva 2014/53/UE. El texto completo de la declaración UE de conformidad está disponible en la dirección Internet siguiente:
<https://www.smarttech-tv.com/downloads/>
- FR:** Le soussigné, Express LUCK Electric Europe Kft., déclare que l'équipement radioélectrique du type LED TV est conforme à la directive 2014/53/UE. Le texte complet de la déclaration UE de conformité est disponible à l'adresse internet suivante:
<https://www.smarttech-tv.com/downloads/>
- HR:** Express LUCK Electric Europe Kft., ovime izjavljuje da je radijska oprema tipa LED TV u skladu s Direktivom 2014/53/EU. Cjeloviti tekst EU izjave o skladnosti dostupa je na sljedećoj internetskoj adresi:
<https://www.smarttech-tv.com/downloads/>
- SL:** Express LUCK Electric Europe Kft., potrjuje, da je tip radijske opreme LED TV skladen z Direktivo 2014/53/EU. Celotno besedilo izjave EU o skladnosti je na voljo na naslednjem spletnem naslovu:
<https://www.smarttech-tv.com/downloads/>
- HU:** Express LUCK Electric Europe Kft., igazolja, hogy a LED TV típusú rádióberendezés megfelel a 2014/53/EU irányelvnek. Az EU-megfelelőségi nyilatkozat teljes szövege elérhető a következő internetes címen:
<https://www.smarttech-tv.com/downloads/>
- IT:** Il fabbricante, Express LUCK Electric Europe Kft., dichiara che il tipo di apparecchiatura radio LED TV è conforme alla direttiva 2014/53/UE. Il testo completo della dichiarazione di conformità UE è disponibile al seguente indirizzo Internet:
<https://www.smarttech-tv.com/downloads/>
- LT:** Aš, Express LUCK Electric Europe Kft., patvirtinu, kad radio įrenginių tipas LED TV atitinka Direktyvą 2014/53/ES. Visas ES atitikties deklaracijos tekstas prieinamas šiuo interneto adresu:
<https://www.smarttech-tv.com/downloads/>
- LV:** Ar šo Express LUCK Electric Europe Kft., deklarē, ka radioiekārta LED TV atbilst Direktīvai 2014/53/ES. Pilns ES atbilstības deklarācijas teksts ir pieejams šādā interneta vietnē:
<https://www.smarttech-tv.com/downloads/>
- MT:** B'dan, Express LUCK Electric Europe Kft., niddikjara li dan it-tip ta' tagħmir tar-radju LED TV huwa konformi mad-Direttiva 2014/53/UE. It-test kollu tad-dikjarazzjoni ta' konformità tal-UE huwa disponibbli f'dan l-indirizz tal-Internet li ġej:
<https://www.smarttech-tv.com/downloads/>
- NL:** Hierbij verklaar ik, Express LUCK Electric Europe Kft., dat het type radioapparatuur LED TV conform is met Richtlijn 2014/53/EU. De volledige tekst van de EU-conformiteitsverklaring kan worden geraadpleegd op het volgende internetadres:
<https://www.smarttech-tv.com/downloads/>
- PL:** Express LUCK Electric Europe Kft., niniejszym oświadczam, że typ urządzenia radiowego LED TV jest zgodny z dyrektywą 2014/53/UE. Pełny tekst deklaracji zgodności UE jest dostępny pod następującym adresem internetowym:
<https://www.smarttech-tv.com/downloads/>
- PT:** O(a) abaixo assinado(a) Express LUCK Electric Europe Kft., declara que o presente tipo de equipamento de rádio LED TV está em conformidade com a Diretiva 2014/53/UE. O texto integral da declaração de conformidade está disponível no seguinte endereço de Internet:
<https://www.smarttech-tv.com/downloads/>
- RO:** Prin prezenta, Express LUCK Electric Europe Kft., declară că tipul de echipamente radio LED TV este în conformitate cu Directiva 2014/53/UE. Textul integral al declarației UE de conformitate este disponibil la următoarea adresă internet:
<https://www.smarttech-tv.com/downloads/>
- SK:** Express LUCK Electric Europe Kft., týmto vyhlasuje, že rádiové zariadenie typu LED TV je v súlade so smernicou 2014/53/EÚ. Úplné EÚ vyhlásenie o zhode je k dispozícii na tejto internetovej adrese:
<https://www.smarttech-tv.com/downloads/>

Dear customer!

Please note the Google Assistant is available in below-listed countries in **English, French, German, Italian, and Spanish**. More languages are coming soon.

Available countries

France

Germany

Italy

Spain

Sweden

UK

In other European countries, some Google Assistant features might be limited.

SUGGESTION

EN:

To make it more convenient for base installation and to avoid any risk of scratches and damage, we advise you using the type of PH2 screwdriver.

HU:

Az alap csavarozásának leegyszerűsítése, valamint a karcok és sérülések kockázatának elkerülése érdekében használjon PH2 típusú csavarhúzó.

RO:

Pentru a ușura înșurubarea bazei și pentru a evita riscul de zgârieturi și deteriorări, vă rugăm să utilizați o șurubelniță Phillips (PH2).

BG:

За да може базата да се завие по-удобно и за да се избегне рискът от надраскване и повреди, моля, използвайте кръстата отвертка.

NL:

Gebruik een schroevendraaier van het type PH2 om vastschroeven van de basis te vergemakkelijken en het risico op krassen en schade te vermijden.

PT:

Para tornar mais conveniente para parafusar a base e evitar o risco de arranhões e danos, use a chave de fenda de tipo PH2.

ES:

Para que sea más cómodo para atornillar la base y evitar el riesgo de daños y rayazos, use un tipo de destornillador PH2.

DE:

Para que sea más cómodo para atornillar la base y evitar el riesgo de daños y rayazos, use un tipo de destornillador PH2.

IT:

Per rendere più conveniente per avvitare la base, ed evitare il rischio di graffi e danni, si prega di utilizzare il tipo di PH2 cacciavite.

FR:

Pour faciliter le vissage de la base et éviter les risques de rayures et de dommages, veuillez utiliser le type de tournevis PH2.

CZ:

Aby se vám základna lépe šroubovala a vyhnuli jste se nebezpečí zkratu a poškození, použijte šroubovák typu PH2.

SK:

Aby bolo priskrutkovanie ku základni čo najpohodľnejšie a aby ste predišli riziku poškriabania a škôd, použite skrutkovač typu PH2.

PL:

Aby wygodniej można było przykręcić podstawę i uniknąć ryzyka zarysowania i uszkodzenia, należy użyć śrubokręta typu PH2.

PH00

PH0

PH1

PH2



WARNING

Never place a television set in an unstable location. A television set may fall, causing serious personal injury or death. Many injuries, particularly to children, can be avoided by taking simple precautions such as:

1. Using cabinets or stands recommended by the manufacturer of the television set.
2. Only using furniture that can safely support the television set.
3. Ensuring the television set is not overhanging the edge of the supporting furniture.
4. Not placing the television set on tall furniture (for example, cupboards or bookcases) without anchoring both the furniture and the television set to a suitable support.
5. Not placing the television set on cloth or other materials that may be located between the television set and supporting furniture,
6. Educating children about the dangers of climbing on furniture to reach the television set or its controls.

If your existing television set is being retained and relocated, the same considerations as above should be applied.

Wall-mounted screw: 22-24inch M4, 28-70inch M6, 75inch M8

Note: don't hang at an angle to avoid the risk of falling off.



Google, Google Play, YouTube, Android TV and other marks are trademarks of Google LLC.

 Manufactured under license from Dolby Laboratories.
Dolby, Dolby Audio, and the double-D symbol are trademarks of Dolby Laboratories Licensing Corporation.

Express LUCK Europe Electric Kft
Leshegy út 2. 2310 Szigetszentmiklós,
HUNGARY

E-mail: info@expressluck.hu
Website: <http://www.smarttech-tv.com>
Made in China