



LTV
3206SA2



32" TV COLOR/MONITOR TFT LED
HD DVB-S/T2 - CI+ SLOT - USB

Manuale D'uso
Instruction manual

1 PREFERAZIONE

Grazie per aver acquistato questo apparecchio!

Prima di utilizzare il prodotto si prega di leggere attentamente il seguente manuale d'uso.

- Accertarsi che l'apparecchio non sia danneggiato, in tal caso rivolgersi al venditore.
- Controllare che siano presenti tutti gli accessori.
- Non aprire l'apparecchio: all'interno non vi sono né comandi manipolabili dall'utente né parti di ricambio. Per tutte le operazioni rivolgersi ad un Centro Assistenza Autorizzato Trevi.
- Conservare il seguente manuale d'uso.

2 PRECAUZIONI DI SICUREZZA



VOLTAGGIO PERICOLOSO

Questo simbolo riportato sul retro dell'apparecchio ed in questo manuale segnala la presenza all'interno di questo apparecchio di componenti operanti ad alta tensione, non aprirlo per evitare il rischio di scosse elettriche.



ATTENZIONE

Questo simbolo riportato sul retro dell'apparecchio ed in questo manuale indicano la presenza sugli stessi di importanti istruzioni per la sicurezza d'uso. Leggetele attentamente prima di utilizzare l'apparecchio.

- Posizionare l'apparecchio su una superficie piana.
- Posizionare l'apparecchio in modo che ai suoi lati ci sia sempre abbastanza spazio per la libera circolazione dell'aria (almeno 10 cm).
- Non collocare nessun oggetto sopra l'apparecchio.
- Non coprire le fessure di ventilazione poste sopra e dietro l'apparecchio.
- L'apparecchio non deve essere esposto a stillicidio o a spruzzi d'acqua. Nessun oggetto pieno di liquido, quali vasi, deve essere posto sull'apparecchio.
- Nessuna sorgente di fiamma nuda, quali candele accese, deve essere posta sull'apparecchio.
- I cavi devono essere nascosti e protetti onde evitare l'inciampo da parte di qualcuno e la conseguente caduta dell'apparecchio.
- Tenere l'apparecchio lontano dai seguenti luoghi:
vicino a fonti di calore (caloriferi, stufe, raggi diretti del sole, ecc...);
vicino a zone umide (stanze da bagno, piscine, ecc...);
zone polverose;
zone soggette a forti vibrazioni.
- Scollegare il cavo di alimentazione durante i temporali o per lunghi periodi di inutilizzo.

3 CURA E MANUTENZIONE

- Scollegare l'apparecchio prima di pulirlo.
- Non usare solventi o liquidi per pulire l'apparecchio, usare solo un panno morbido e asciutto.

4 ALL'INTERNO DELL'IMBALLO



Televisore



Telecomando



Manuale d'uso

5 COMANDI E CONNESSIONI TELEVISORE

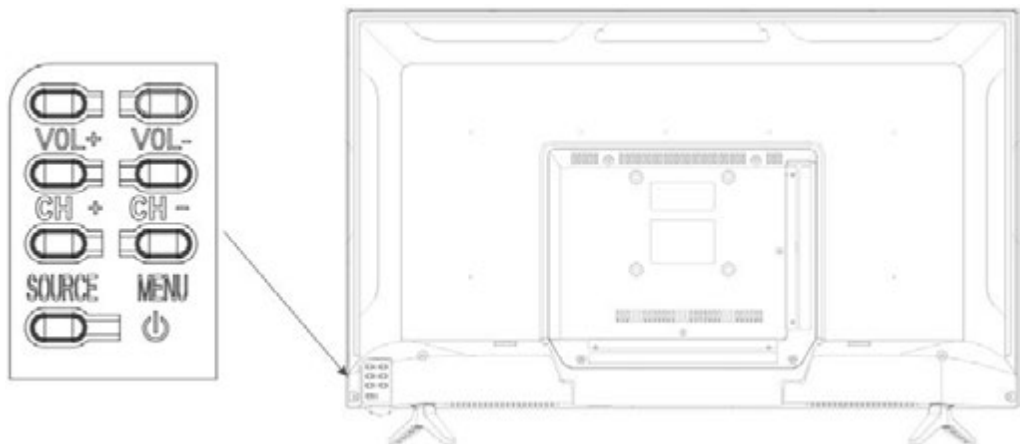

Tasti VOL+/VOL-, regolazione volume
 Tasti CH+/CH-, cambio canale
 Tasto SOURCE, selezione ingresso
 Tasto MENU, ingresso / uscita Menu
 Tasto STANDBY, accensione/spegnimento Stand-by TV



Ingresso video AV
 Ingresso audio AV e Y/Pb/Pr (Component)
 Uscita audio digitale Coassiale
 Presa parabola Satellite
 Presa antenna TV 75ohm



Ingresso HDMI1
 Ingresso HDMI2
 Presa USB
 Common Interface
 Ingresso video mini-Y/Pb/Pr (Component)
 Presa cuffia*



* Per evitare possibili danni all'udito, limitare il tempo di ascolto a volumi elevati.

6 TELECOMANDO

6.1 INSTALLAZIONE

Attenzione: batterie non incluse







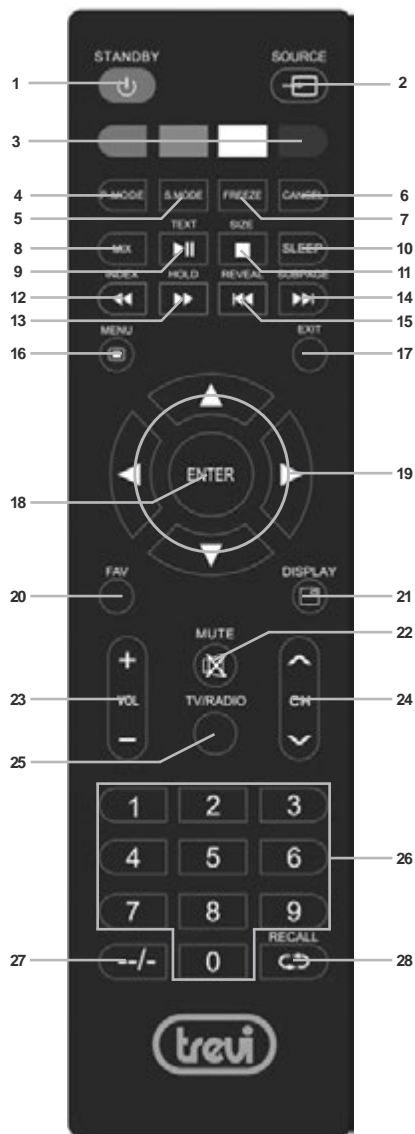





- Aprire il vano batterie posto sul retro del telecomando.
- Inserire 2 batterie (formato AAA) assicurandosi di rispettare la polarità e i segni guida all'interno del vano batterie.
- Richiudere il vano batterie.

Per prevenire la perdita di liquido da parte delle batterie con il conseguente danneggiamento del telecomando, assicurarsi di installare correttamente le batterie e di non installare tipologie di batterie diverse (vecchie e nuove, alcaline e zinco-carbone, ecc...).

Rimuovere le batterie dal telecomando se non si usa per lunghi periodi.



6.2 DESCRIZIONE COMANDI

1. Tasto STANDBY, consente di accendere e spegnere il TV in modalità Stand-by.
2. Tasto SOURCE, consente di entrare nel menù di selezione ingresso. Le sorgenti disponibili sono: DVT, ATV, AV, COMPONENT, HDMI 1/2, MEDIA.
3. Tasti colorati.
4. Tasto P.MODE, consente di selezionare le equalizzazioni dell'immagine preimpostate dalla fabbrica. Le equalizzazioni sono: STANDARD, MITE, PERSONALE, DINAMICO.
5. Tasto S.MODE, consente di selezionare le equalizzazioni del suono preimpostate dalla fabbrica. Le equalizzazioni sono: STANDARD, MUSICA, FILM, SPORT, PERSONALE.
6. Tasto CANCEL, durante la consultazione del Teletext consente di tornare alla visualizzazione della TV durante il caricamento della pagina del Teletext. Una volta caricata la pagina, ripremere il tasto CANCEL per tornare alla consultazione del Teletext.
7. Tasto FREEZE, consente di effettuare un fermo immagine durante la visualizzazione della TV digitale (DTV).
8. Tasto MIX / , consente di visualizzare la pagina del Teletext con sfondo nero o come sfondo il canale sintonizzato.
9. Tasto TEXT / , consente di entrare o uscire dal Teletext / in sorgente MEDIA consente di mettere in pausa la lettura di un file audio/video in corso.
10. Tasto SLEEP, consente di spegnere automaticamente il TV dopo un periodo di tempo preimpostato.
11. Tasto SIZE / , consente di cambiare la dimensione della pagina del Teletext / in sorgente MEDIA consente di arrestare la lettura di un file audio/video in corso.
12. Tasto INDEX / , consente di accedere direttamente alla pagina indice del Teletext / in sorgente MEDIA consente la funzione Indietro Veloce in lettura file audio/video.
13. Tasto HOLD / , consente di bloccare o rilasciare le pagine che si stanno visualizzando sul Teletext / in sorgente MEDIA consente la funzione Indietro Veloce in lettura file audio/video.
14. Tasto SUB.PG / , consente di visualizzare una sottopagina del Teletext / in sorgente MEDIA consente di selezionare il file successivo.
15. Tasto REVEAL / , consente di mostrare il contenuto nascosto di una pagina del Teletext (ad esempio la soluzioni di giochi) / in sorgente MEDIA consente di selezionare il file precedente.
16. Tasto MENU, consente di entrare nei menù di impostazione.
17. Tasto EXIT, consente di uscire dai menù di impostazione.
18. Tasto ENTER, consente di confermare le impostazioni scelte nei menù.
19. Tasti navigazione     / ENTER, consentono di muoversi all'interno dei menù.
20. Tasto FAV, consente di visualizzare la lista dei canali DTV preferiti.
21. Tasto DISPLAY, consente di visualizzare le informazioni riguardanti sorgente e canale.
22. Tasto MUTE, consente di escludere momentaneamente l'audio. Premerlo di nuovo o utilizzare i tasti volume per ripristinarlo.
23. Tasti VOL-/+, consentono di diminuire/aumentare il volume del TV.
24. Tasti CH-/+, consentono di selezionare il canale precedente/successivo a quello che si sta guardando.
25. Tasto TV/RADIO, consente di selezionare tra i canali TV e RADIO in modalità DTV.
26. Tastierino Numerico (0-9), tasti selezione canali/tasti numerici.
27. Tasto -/-, consente di selezionare un canale a cifra doppia (da 10 in su). Dopo aver premuto il tasto digitare i due numeri che compongono il canale. Per rileselzionare un canale a cifra unica ripremere il tasto.
28. Tasto , consente il ritorno all'ultimo canale visualizzato.

7 INSTALLAZIONE E COLLEGAMENTI

7.1 ACCENSIONE

- Collegare il cavo di alimentazione ad una presa elettrica; il TV si attiverà in modalità stand-by (indicatore di accensione rosso).
- Premere il tasto STANDBY sul televisore o del telecomando per accendere il TV (indicatore di accensione spento).
- Per riattivare la modalità stand-by premere una seconda volta STANDBY sul televisore o del telecomando (indicatore di accensione rosso).

Nota: *Se il TV è privo di segnale, verrà attivata la modalità STAND-BY dopo 15 minuti. Per avviare nuovamente il TV premere il tasto STANDBY.*

7.2 UTILIZZO CAM/CAM HD E SMART CARD

Per ricevere segnali DTV codificati (Pay per view) sono necessari un modulo CAM e una Smart Card fornita dal distributore del servizio. Questo TV supporta moduli CAM creati per funzionare con lo standard DVB-T; rivolgersi al fornitore del servizio per il tipo di modulo CAM corretto. Si prega di notare che una Smart Card può funzionare per un solo fornitore di servizi e quindi solo per una specifica gamma di canali.

- Inserire a fondo il modulo CAM specificato contenente una Smart Card nel vano Common Interface posto sul fianco del TV seguendo le apposite guide. Se il modulo CAM non si inserisce correttamente significa che è stato inserito nel verso errato.

Nota: *Non forzare l'inserimento per non danneggiare l'alloggiamento del modulo CAM.*

- Pre rimuovere il modulo CAM è sufficiente estrarlo dal vano Common Interface.

Note: *Spegnere il TV LCD prima di inserire o rimuovere un modulo CAM.*

Al primo inserimento della CAM e/o della Smart Card occorre attendere diversi secondi prima della visione.

Inserendo o rimuovendo il modulo CAM mentre l'apparecchio è acceso, si può danneggiare il modulo CAM o la Smart Card.

Non inserire e rimuovere spesso il modulo CAM dall'apparecchio, si potrebbero provocare danni ai connettori.

Dopo aver inserito una Card, lasciarla sempre nel vano. Non rimuoverla dal terminale se non viene richiesto. Per esempio, la Card deve essere nel vano quando il fornitore del servizio necessita scaricare nuove informazioni sulla Smart Card.

Una volta confermato l'acquisto di un evento occorre attendere diversi secondi prima della visione.

Il modulo CAM non è supportato in tutti i paesi. Verificare con il proprio rivenditore autorizzato.

I moduli CAM e le Smart Card non sono disponibili da TREVI nè di serie nè come accessori opzionali.

AVVERTENZA: *In ragione della continua evoluzione delle tecnologie di trasmissione Digitali, TREVI non garantisce la totale compatibilità della connessione Common Interface per tutti i sistemi di trasmissione.*

7.3 COLLEGAMENTO ALL'ANTENNA TV E ALLA PARABOLA SATELLITARE

- Collegare il cavo d'antenna 75 ohm all'ingresso antenna TV (ANT) posto sul retro del TV.
- Collegare il cavo satellitare all'ingresso parabola satellite (SAT) posto sul retro del TV.

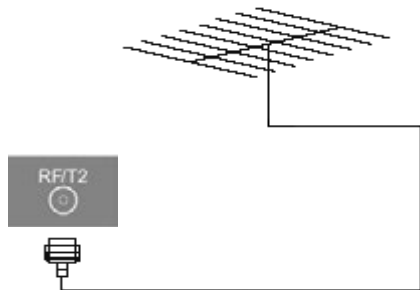

7.4 COLLEGAMENTO TRAMITE CAVO HDMI

- Collegare l'uscita HDMI del dispositivo audio/video (Lettore Mpeg4-DVD/Lettore Blue Ray/Telecamera,...) tramite un cavo HDMI (non incluso) all'ingresso HDMI1 o HDMI2 posti sul lato del TV.

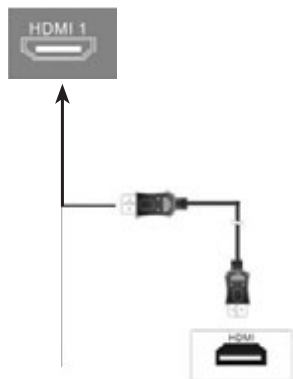

7.5 COLLEGAMENTO TRAMITE CAVO RCA A/V o mini-Y/Pb/Pr

- A/V: Collegare l'uscita A/V del dispositivo (Lettore Mpeg4-DVD/Videoregistratore/Telecamera,...) tramite un cavo RCA (non incluso) agli ingresso AV posto sul retro del TV. Assicurarsi di rispettare i colori relativi alle varie sorgenti: giallo per il video, bianco per il canale audio sinistro e rosso per il canale audio destro.
- Y/Pb/Pr: Collegare l'uscita Y/Pb/Pr del dispositivo (Lettore Mpeg4-DVD/Videoregistratore/Telecamera,...) tramite un cavo mini-Y/Pb/Pr (non incluso) all'ingresso mini-Y/Pb/Pr posto sul fianco del TV. Assicurarsi di rispettare i colori relativi alle varie sorgenti video: verde per Y, blu per Pb, rosso per Pr. Collegare l'uscita audio del dispositivo tramite un cavo mini-RCA (non incluso) mini-AV posto sul fianco del TV. Assicurarsi di rispettare i colori relativi alle varie sorgenti audio: bianco per il canale audio sinistro e rosso per il canale audio destro.

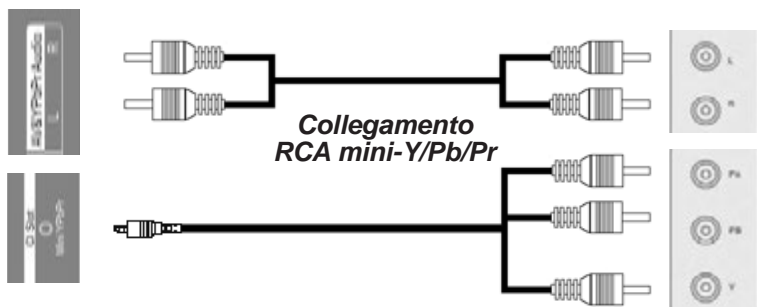
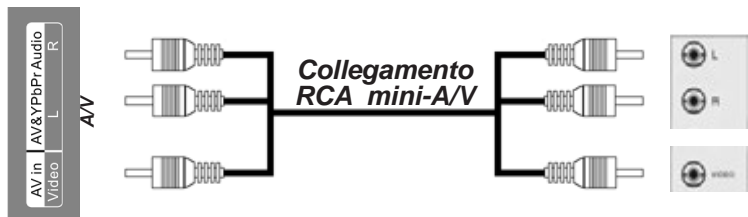

8 PRIMA INSTALLAZIONE

Alla prima accensione verrà richiesto di impostare la configurazione di base del TV.

- **LINGUA:** premere i tasti di navigazione ◀ ▶ fino a selezionare la lingua del menù desiderata.
- **PAESE:** premere i tasti di navigazione ◀ ▶ fino a selezionare il paese dove si effettua la scansione dei canali.
- **AMBIENTE (ENVIRONMENT):** consente di attivare (Modo Shop) o disattivare (Modo Home) la comparsa a video delle caratteristiche del TV. La funzione AMBIENTE viene utilizzata per l'esposizione nei negozi.
- Premere il tasto ENTER per passare alle impostazioni di scansione.
- **TIPO DI SINTONIA:** premere i tasti di navigazione ◀ ▶ per selezionare quale tipo di scansione canali effettuare tra DTV+ATV (Digitale+Analogico), DTV (solo Digitale) o ATV (solo Analogico).
- **TIPO DIGITALE:** premere i tasti di navigazione ◀ ▶ per selezionare il tipo di ricerca dei canali digitali tra DVB-T (Digitale Terrestre) o SATELLITE (Digitale Satellitare). Nel caso di ricerca dei canali del Digitale Satellitare, occorrerà impostare altri parametri quali il Satellite da scansionare, la Modalità di scansione (Prestabilita, Scansione cieca o Rete), il Tipo di canale (Liberi e/o codificati), e il Tipo di servizio (DTV e/o Radio).
- Premere il tasto ENTER avviare la scansione automatica dei canali.

Prima che parta la scansione verrà chiesto se si vorrà procedere con il caricamento dei canali preimpostati. Se si seleziona **Sì**, verrà caricata automaticamente una lista di canali ricevuti dal satellite Hotbird e non sarà necessario effettuare la scansione. Se si seleziona **No**, si avvierà la scansione automatica dei canali in base ai parametri impostati precedentemente. La ricerca inizia automaticamente e vengono memorizzati in maniera progressiva tutti i programmi TV disponibili; l'operazione richiede alcuni minuti.

È possibile saltare la scansione dei canali analogici premendo il tasto MENU. Premere i tasti di navigazione ◀ per confermare la scelta.

Nota: Al termine della scansione dei canali del digitale terrestre possibile che venga visualizzato un messaggio di conflitto di numerazione canali. Selezionare Sì per associare automaticamente i canali ai numeri in conflitto o No per associare manualmente ogni canale al numero in conflitto.

9 TELEVISIONE DIGITALE SATELLITARE

- Premere il tasto SOURCE e selezionare SATELLITE.

Per navigare all'interno dei menù occorre utilizzare i tasti di navigazione ▲ e ▼, premere il tasto ENTER per confermare la selezione oppure premere il tasto EXIT per uscire.

9.1 OPERAZIONI PRELIMINARI

9.1.1 RICERCA AUTOMATICA DEI CANALI

- Premere il tasto MENU per entrare nel MENU PRINCIPALE.
- Premere i tasti di navigazione ◀ ▶ fino a selezionare la voce CANALE e premere OK.
- Premere i tasti di navigazione ▲ ▼ fino a selezionare la funzione SINTONIZZAZIONE AUTOMATICA e premere il tasto ENTER.
- Impostare i parametri di Paese, Satellite da ricercare, Modalità di scansione (Prestabilita, Scansione cieca o Rete), Tipo di canale (Liberi e/o codificati), e Tipo di servizio (DTV e/o Radio).
- Premere il tasto ENTER avviare la scansione automatica dei canali.

La ricerca inizia automaticamente e vengono memorizzati in maniera progressiva tutti i canali satellitari disponibili; l'operazione richiede alcuni minuti.

È possibile terminare la scansione dei canali digitali premendo il tasto MENU.

Nota: Se il TV visualizza il messaggio NESSUN SEGNALE significa che non riceve segnale, occorre quindi verificare il cavo o l'impianto d'antenna.

9.1.2 RICERCA DEI CANALI MEMORIZZATI E INSERIMENTO NELLA LISTA DEI PREFERITI

Vista la quantità di canali ricevuti con il sistema satellitare, potrebbe risultare difficoltoso sintonizzarsi sui canali più conosciuti. Per ovviare a ciò è consigliabile inserire i canali in una lista di canali preferiti che si andrà a consultare successivamente.

- Premere il tasto ENTER. Verrà visualizzata la lista dei canali. Ci sono due modi per ricercare un canale: per nome o scorrendo la lista.

RICERCA PER NOME

- Premere il tasto GIALLO per visualizzare la tastiera virtuale.
- Utilizzare i tasti di navigazione ▲ ▼ ◀ ▶ per selezionare le lettere e/o i numeri che compongono il nome del canale ed premere il tasto ENTER per confermare.
- Una volta terminata l'immissione dei caratteri portarsi su **Enter** e confermare con il tasto ENTER.
- Sulla sinistra verrà visualizzata la lista dei canali con i soli caratteri immessi.
- Premere il tasto ENTER per sintonizzarsi sul canale selezionato.

RICERCA VELOCE

- Premere i tasti CH+ o CH- per scorrere velocemente la lista e portarvi sul canale desiderato. È possibile premere i tasti di navigazione ▲ o ▼ per scorrere canale per canale.
- Premere il tasto ENTER per sintonizzarsi sul canale selezionato.

INSERIMENTO CANALE NELLA LISTA DEI PREFERITI

- Premere il tasto MENU per entrare nel MENU PRINCIPALE.
- Premere i tasti di navigazione ◀ ▶ fino a selezionare la voce CANALE e premere il tasto ENTER.
- Premere i tasti di navigazione ▲ ▼ fino a selezionare la voce MODIFICA PROGRAMMA.
- Ricercare il canale da aggiungere alla lista dei preferiti e premere il tasto FAV del telecomando. L'aggiunta di un canale alla lista verrà confermato dalla presenza di un simbolo a forma di cuore.
- Per eliminare un canale dalla lista dei preferiti, procedere allo stesso modo sopra descritto. L'eliminazione verrà confermata dalla sparizione del simbolo a forma di cuore.
- Premere il tasto EXIT per uscire dal MENU PRINCIPALE.
- Una volta inseriti i canali nelle liste dei preferiti è sufficiente premere il tasto FAV per accedere alla lista.

9.2 VISUALIZZAZIONE CANALI MEMORIZZATI

- Premere il tasto CH+ per posizionarsi sul canale memorizzato successivo.
 - Premere il tasto CH- per posizionarsi sul canale memorizzato precedente.
- È possibile utilizzare anche il tastierino numerico; per cercare canali a doppia/tripla/quadrupla cifra digitare i numeri che compongono il canale e attendere il cambio del canale. Nel caso il cambio canale non avvenga significa che il canale digitato non esiste.

9.3 REGOLAZIONE VOLUME

- Premere i tasti VOL+ e VOL- del telecomando per aumentare/diminuire il volume del TV.
- Premere il tasto MUTE per escludere momentaneamente l'audio, riprenderlo per ripristinarlo.

9.4 MENU CANALE DIGITALE SATELLITARE

- Premere il tasto MENU per entrare nel MENU PRINCIPALE.
- Premere i tasti di navigazione ◀ ▶ fino a selezionare la voce CANALE.
- Premere il tasto ENTER per accedere al controllo della funzione.
- Premere i tasti di navigazione ▲ ▼ fino a selezionare la voce desiderata e regolarla tramite i tasti di navigazione ◀ ▶.
- Premere il tasto MENU per uscire.

Sintonizzazione automatica

Fare riferimento al paragrafo 9.1.1

Modifica programma

Consente di effettuare operazioni su uno o più canali memorizzati.

- CANCELLA: selezionare un canale tramite i tasti di navigazione ▲ ▼ e premere il tasto ROSSO per cancellare un programma dalla lista.
- SPOSTA: selezionare un canale tramite i tasti di navigazione ▲ ▼ e premere il tasto GIALLO per spostare un canale. Il canale verrà evidenziato. Premere i tasti di navigazione ▲ ▼ fino a selezionare la destinazione del canale da spostare. Premere nuovamente il tasto GIALLO per confermare la nuova posizione.
- SALTARE: selezionare un canale tramite i tasti di navigazione ▲ ▼ e premere il tasto BLU per attivare la funzione SALTA. Il canale non verrà visualizzato quando si utilizzano i tasti CH+/CH-.
- FAV: selezionare un canale tramite i tasti di navigazione ▲ ▼ e premere il tasto FAV per inserirlo nella lista dei preferiti. L'aggiunta del canale alla lista confermato dalla presenza di un simbolo a forma di un cuore. Per eliminare un canale dalla lista dei preferiti, procedere allo stesso modo sopra descritto. L'eliminazione verrà confermata dalla sparizione del simbolo a forma di cuore.

Info segnale

Indica i dati tecnici, la qualità e il livello del canale visualizzato.

Informazioni CI

Visualizza informazioni sulla porta Common Interface, sulla CAM utilizzata e sulla Smart Card utilizzata. Queste informazioni possono variare a seconda della CAM o della Smart Card utilizzata.

Nota: Informazioni CI è attiva solamente se presente una CAM nello slot Common Interface

Impo. Parabola

Consente di effettuare operazioni sui satelliti disponibili.

Premere il tasto DISPLAY per commutare tra la visualizzazione dei satelliti e dei transponder disponibili.

- CANCELLA: selezionare un satellite/transponder tramite i tasti di navigazione ▲ ▼ e premere il tasto ROSSO per cancellare un satellite dalla lista.
- MODIFICA: selezionare un satellite/transponder tramite i tasti di navigazione ▲ ▼ e premere il tasto VERDE per modificare dati di un satellite/transponder quali il nome, la direzione longitudinale, l'angolo longitudinale e la banda.
- AGGIUNGERE: premere il tasto GIALLO per aggiungere manualmente un satellite/transponder e i relativi dati quali il nome, la direzione longitudinale, l'angolo longitudinale e la banda.
- SCANSIONE: selezionare un satellite/transponder su cui si desidera effettuare la scansione tramite i tasti di navigazione ▲ ▼ e premere il tasto e premere il tasto BLU per avviare la scansione e confermare con il tasto ENTER.

10 TELEVISIONE DIGITALE TERRESTRE (DTV) E ANALOGICA (ATV)

- Premere il tasto SOURCE e selezionare DTV o ATV.

Per navigare all'interno dei menù occorre utilizzare i tasti di navigazione ▲ e ▼, premere OK per confermare la selezione oppure premere il tasto EXIT per uscire.

10.1 OPERAZIONI PRELIMINARI

10.1.1 RICERCA AUTOMATICA DEI CANALI

- Premere il tasto MENU per entrare nel MENU PRINCIPALE.
- Premere i tasti di navigazione ◀ ▶ fino a selezionare la voce CANALE.
- Premere i tasti di navigazione ▲ ▼ fino a selezionare la voce SINTONIZZAZIONE AUTOMATICA.
- Selezionare il paese dove si effettua la scansione.
- Premere i tasti di navigazione ◀ ▶ fino a selezionare DTV+ATV (Digitale+Analogico), DTV (solo Digitale) o ATV (solo Analogico).

La ricerca inizia automaticamente e vengono memorizzati in maniera progressiva tutti i programmi TV disponibili; l'operazione richiede alcuni minuti.

Nota: Se il TV visualizza il messaggio NESSUN SEGNALE significa che non riceve segnale, occorre quindi verificare il cavo o l'impianto d'antenna

10.1.2 RICERCA MANUALE DEI CANALI ANALOGICI

Consente di sintonizzare manualmente i programmi sul canale analogico desiderato.

- Premere il tasto MENU per entrare nel MENU PRINCIPALE.
- Premere i tasti di navigazione ◀ ▶ fino a selezionare la voce CANALE.
- Premere i tasti di navigazione ▲ ▼ fino a selezionare la voce SINTONIZZAZIONE MANUALE ATV.

Descrizione delle regolazioni:

- CANALE ATTUALE: premere i tasti di navigazione ◀ ▶ per selezionare il numero del canale sul quale si desidera effettuare la sintonia manuale.
- SISTEMA COLORE: premere i tasti di navigazione ◀ ▶ per cambiare il sistema di riproduzione colore. In Italia si usa il sistema PAL.
- SISTEMA AUDIO: premere i tasti di navigazione ◀ ▶ per cambiare il sistema di riproduzione audio. In Italia si usa il sistema BG.
- SINTONIZZAZIONE PRECISA: consente di regolare manualmente la frequenza del canale registrato.
- Premere i tasti di navigazione ◀ ▶ per avviare la ricerca nella finestra RICERCA. Il TV si fermerà automaticamente quando troverà un segnale sufficientemente buono per essere memorizzato.

10.1.3 RICERCA MANUALE DEI CANALI DIGITALE TERRESTRE

Consente di sintonizzare manualmente i programmi sul canale digitale desiderato.

- Premere il tasto MENU per entrare nel MENU PRINCIPALE.
- Premere i tasti di navigazione ◀ ▶ fino a selezionare la voce CANALE.
- Premere i tasti di navigazione ▲ ▼ fino a selezionare la voce SINTONIZZAZIONE MANUALE DTV.
- Selezionare il canale su cui effettuare la ricerca manuale tramite i tasti di navigazione ◀ ▶. Ad ogni canale corrisponde una frequenza.
- Premere il tasto ENTER per avviare la scansione.

Nota: Se selezionando il canale compare il messaggio NESSUN SEGNALE significa che su quel canale non viene trasmesso nessun segnale.

10.1.4 SPOSTAMENTO CANALI MEMORIZZATI

Consente di spostare la posizione di un canale precedentemente memorizzato.

- Premere il tasto MENU per entrare nel MENU PRINCIPALE.
- Premere i tasti di navigazione ◀ ▶ fino a selezionare la voce CANALE.
- Premere i tasti di navigazione ▲ ▼ fino a selezionare la voce MODIFICA PROGRAMMA.
- Premere i tasti di navigazione ▲ ▼ fino a selezionare il canale da spostare.
- Premere il tasto GIALLO. Il canale verrà evidenziato.
- Premere i tasti di navigazione ▲ ▼ fino a selezionare la destinazione del canale da spostare.
- Premere nuovamente il tasto GIALLO per confermare la nuova posizione.
- Ripetere le precedenti operazioni per tutti i canali da spostare.
- Al termine premere EXIT.

VISUALIZZAZIONE CANALI MEMORIZZATI, REGOLAZIONE VOLUME, fare riferimento ai relativi paragrafi del capitolo 9 TELEVISIONE DIGITALE SATELLITARE

10.2 MENU CANALE DIGITALE TERRESTRE E ANALOGICA

- Premere il tasto MENU per entrare nel MENU PRINCIPALE.
- Premere i tasti di navigazione ◀ ▶ fino a selezionare la voce CANALE.
- Premere il tasto ENTER per accedere al controllo della funzione.
- Premere i tasti di navigazione ▲ ▼ fino a selezionare la voce desiderata e regolarla tramite i tasti di navigazione ◀ ▶.
- Premere il tasto MENU per uscire.

Sintonizzazione automatica

Fare riferimento al paragrafo 10.1.1

Sintonizzazione manuale ATV

Fare riferimento al paragrafo 10.1.2

Sintonizzazione manuale DTV

Fare riferimento al paragrafo 10.1.3

Modifica programma

Fare riferimento al paragrafo 10.1.4

Info segnale

Indica i dati tecnici, la qualità e il livello del canale visualizzato.

Informazioni CI

Visualizza informazioni sulla porta Common Interface, sulla CAM utilizzata e sulla Smart Card utilizzata. Queste informazioni possono variare a seconda della CAM o della Smart Card utilizzata.

Nota: Informazioni CI è attiva solamente se presente una CAM nello slot Common Interface

11 MENU TV

11.1 MENU IMMAGINE

- Premere il tasto MENU per entrare nel MENU PRINCIPALE.
- Premere i tasti di navigazione ◀ ▶ fino a selezionare la voce IMMAGINE.
- Premere il tasto ENTER per accedere al controllo della funzione.
- Premere i tasti di navigazione ▲ ▼ fino a selezionare la voce desiderata e regolarla tramite i tasti di navigazione ◀ ▶.
- Premere il tasto MENU per uscire.

Descrizione delle regolazioni:

- MODALITÀ IMMAGINE: Dinamico, Standard, Mite, Personale.
- CONTRASTO: contrasto dell'immagine.
- LUMINOSITÀ: luminosità dell'immagine.
- COLORE: tonalità del colore.
- TONO: ricchezza del colore.
- NITIDEZZA: qualità dell'immagine.
- TEMPERATURA COLORE: Normale, Freddo, Caldo.
- RIDUZIONE DEL DISTURBO: consente di attenuare il disturbo e rendere l'immagine più pulita.
- MODO HDMI: consente di impostare l'uscita HDMI in modo automatico (Auto), Video o per PC.

Nota: Contrasto, Luminosità, Colore e Nitidezza sono regolazioni modificabili solo impostando MODALITÀ IMMAGINE su Personale

Modo HDMI è attivo solo se è selezionata la sorgente HDMI1 o HDMI2

11.2 MENU AUDIO

- Premere il tasto MENU per entrare nel MENU PRINCIPALE.
- Premere i tasti di navigazione ◀ ▶ fino a selezionare la voce AUDIO.
- Premere il tasto ENTER per accedere al controllo della funzione.
- Premere i tasti di navigazione ▲ ▼ fino a selezionare la voce desiderata e regolarla tramite i tasti di navigazione ◀ ▶.
- Premere il tasto MENU per uscire.

Descrizione delle regolazioni:

- MODALITÀ AUDIO: Standard, Musica, Film, Sport, Personale.
- ALTI: intensità tonale sulle frequenze alte.
- BASSI: intensità tonale sulle frequenze basse.
- BILANCIAMENTO: bilanciamento tra altoparlante sinistro e altoparlante destro.
- VOLUME AUTOMATICO: consente di attivare o disattivare il controllo automatico del volume.
- MODO SPDIF: consente di attivare o disattivare l'uscita audio digitale coassiale, regolando su PCM, Auto o Off.
- AD SWITCH: consente di attivare una traccia di descrizione audio per le persone non vedenti (se trasmessa dal programma). Una volta attivata si regola il volume della traccia

Nota: Alti e Bassi sono regolazioni modificabili solo impostando MODALITÀ AUDIO su Personale

11.3 MENU ORA

- Premere il tasto MENU per entrare nel MENU PRINCIPALE.
- Premere i tasti di navigazione ◀ ▶ fino a selezionare la voce ORA.
- Premere il tasto ENTER per accedere al controllo della funzione.
- Premere i tasti di navigazione ▲ ▼ fino a selezionare la voce desiderata e regolarla tramite i tasti di navigazione ◀ ▶.
- Premere il tasto MENU per uscire.

Descrizione delle regolazioni:

- OROLOGIO: non modificabile.
- FUSO ORARIO: fuso orario in base al Paese.
- TIMER DI SPEGNIMENTO: consente di attivare o disattivare lo spegnimento forzato della TV. E' possibile impostare lo spegnimento dopo 15, 30, 45, 60, 90, 120 o 240 minuti.
- SPEGNIMENTO AUTOMATICO: consente di attivare o disattivare lo spegnimento automatico dopo un tempo di inattività. E' possibile impostare il tempo di inattività a 3, 4, o 5 ore.
- OSD TIMER: consente di impostare il tempo di visualizzazione delle finestre informative del TV. E' possibile impostare il tempo di visualizzazione tra 5, 15 o 30 secondi.

11.4 MENU BLOCCA

- Premere il tasto MENU per entrare nel MENU PRINCIPALE.
- Premere i tasti di navigazione ◀ ▶ fino a selezionare la voce BLOCCA.
- Premere il tasto ENTER per accedere al controllo della funzione.
- Premere i tasti di navigazione ▲ ▼ fino a selezionare la voce desiderata e regolarla tramite i tasti di navigazione ◀ ▶.
- Premere il tasto MENU per uscire.

Descrizione delle regolazioni:

- BLOCCA SISTEMA: consente di attivare o disattivare le impostazioni di sicurezza per i minorenni. Per accedere a questa funzione è necessario inserire la password di sicurezza (default: 0000).
- IMPOSTA PASSWORD: consente di cambiare la password di sicurezza. E' necessario inserire il vecchio codice e poi il nuovo, e riconfermare il nuovo codice (default: 0000).
- BLOCCA PROGRAMMA: consente di bloccare la visione di un canale. Selezionare un canale tramite i tasti di navigazione ▲ ▼ e premere il tasto VERDE (verrà visualizzato il simbolo di un lucchetto). Attivando questa funzione il canale potrà essere visionato solo dopo aver inserito la password di sicurezza.
- BLOCCO TASTIERA: consente di attivare o disattivare il blocco della tastiera del TV.
- MODO ALBERGO: si impostano le opzioni per questa funzione.

Modo albergo

Consente di attivare o disattivare l'impostazione ALBERGO.

Blocco sorgente

Consente di bloccare l'utilizzo di una o più sorgenti in particolare.

Sorgente predefinita

Consente di selezionare la sorgente che sarà visualizzata all'accensione del televisore.

Prog predefinito

Consente di selezionare il numero del canale che sarà visualizzato all'accensione del televisore. Vale solo per la TV analogica (ATV).

Volume predefinito

Consente di impostare il livello del volume all'accensione.

Nota: Volume predefinito non potrà mai essere superiore a Volume max.

Volume max

Consente di impostare il livello massimo di volume.

Importa database

Consente di importare da dispositivo USB la configurazione del MODO ALBERGO precedentemente esportata.

Esporta database

Consente di esportare su dispositivo USB la configurazione del MODO ALBERGO per poterla copiare su altri tv dello stesso modello.

Rimuovi Blocco

Consente di riportare le opzioni del MODO ALBERGO alle condizioni iniziali.

Nota: Blocco tastiera è una regolazione attiva solo quando si ha accesso a Blocca sistema.

11.5 MENU IMPOSTAZIONI

- Premere il tasto MENU per entrare nel MENU PRINCIPALE.
- Premere i tasti di navigazione ◀ ▶ fino a selezionare la voce IMPOSTAZIONI.
- Premere il tasto ENTER per accedere al controllo della funzione.
- Premere i tasti di navigazione ▲ ▼ fino a selezionare la voce desiderata e regolarla tramite i tasti di navigazione ◀ ▶.
- Premere il tasto MENU per uscire.

Descrizione delle regolazioni:

- LINGUA: consente di cambiare il linguaggio dell'OSD (menù). Sono disponibili le seguenti lingue: Inglese, Francese, Tedesco, Italiano, Spagnolo e Olandese.
- TT LINGUA: consente di cambiare il linguaggio del Teletext.
- LINGUE AUDIO: consente di impostare la lingua principale dell'audio.
- LINGUA SOTTOTITOLI: consente di impostare la lingua principale dei sottotitoli.
- CUFFIE DISACCOPIATE: consente di attivare o disattivare la funzione di aiuto per persone udiolese sui canali DTV (se disponibile).
- RAPPORTO DEL FORMATO: consente di variare l'aspetto dell'immagine visualizzata. Selezionare tra Auto, 4:3, 16:9, ZOOM1, ZOOM2.
- SCHERMO BLU: consente di attivare o disattivare lo schermo blu durante la ricerca di un canale o quando c'è assenza di segnale.
- PRIMA INSTALLAZIONE: consente di reimpostare la configurazione di base del TV. Fare riferimento al capitolo 8.
- RIPRISTINA PREDEFINITO DI FABBRICA: consente di riportare le impostazioni del TV alle condizioni iniziali (impostazioni di fabbrica). Occorre confermare l'intenzione di resettare il sistema. Il TV riporterà i valori alle condizioni iniziali e resetterà la lista dei canali.
- AGGIORNAMENTO SOFTWARE (USB): consente di aggiornare il software del TV attraverso l'ingresso USB.
- AMBIENTE (ENVIRONMENT): consente di attivare (Modo Shop) o disattivare (Modo Home) la comparsa a video delle caratteristiche del TV. La funzione AMBIENTE viene utilizzata per l'esposizione nei negozi.
- HDMI CEC: si impostano le opzioni per questa funzione. Tale funzione consente di controllare le funzioni principali di un dispositivo esterno, collegato all'ingresso HDMI compatibile con la specifica CEC (Consumer Electronics Control), tramite il telecomando del tv.

CEC Control

Consente di attivare o disattivare l'impostazione HDMI CEC.

HDMI ARC (Audio Return Channel) - Ricevitore Audio

Consente di attivare o disattivare l'impostazione HDMI ARC. Tale funzione permette di far tornare l'audio dal TV verso il dispositivo esterno connesso.

Auto Power Off

Consente di attivare o disattivare lo spegnimento automatico del dispositivo collegato quando si spegne il tv.

TV Auto Power On

Consente di attivare o disattivare l'accensione automatica del TV quando si accende il dispositivo collegato.

Lista dispositivi

Consente di visualizzare la lista dei dispositivi HDMI collegati.

Device Menu

Consente di accedere al menù principale del dispositivo collegato, utilizzando il telecomando del tv.

12 TELETEXT

Il Teletext è un sistema di informazioni trasmesso da alcune emittenti che si consulta come un giornale, sfogliandolo pagina per pagina.

- Premere il tasto TEXT per attivare il Teletext.
- Sullo schermo apparirà il sommario con le varie rubriche formate da pagine di tre cifre.
- Premere il tasto EXIT per uscire dal teletext.

Nota: se il canale selezionato non trasmette il Teletext, apparirà il messaggio "NO Teletext".

Funzioni teletext**Ricerca di una pagina**

Comporre il numero di pagina voluta con il tastierino numerico. Digitare le tre cifre che compongono il numero della pagina (per esempio "201") premendo in sequenza il numero "2" - "0" - "1"; il numero verrà visualizzato in alto a sinistra, il conta pagine inizia la ricerca, la pagina viene visualizzata.

Per consultare un'altra pagina ripetere l'operazione.

Pagina principale

Per tornare in qualsiasi momento alla pagina principale premere il tasto INDEX.

Blocco pagina

Questa funzione consente di bloccare lo scorrimento automatico di alcune pagine formate da sottopagine; premere il tasto HOLD per bloccare la sottopagina desiderata, sullo schermo in alto a sinistra compare la scritta HOLD (blocco della pagina). Per ripristinare la situazione precedente premere di nuovo il tasto HOLD, il simbolo di blocco scompare dallo schermo.

Zoom della pagina

Questa funzione consente di ingrandire le dimensioni della pagina che si sta guardando; premere in sequenza il tasto SIZE per visualizzare la parte superiore, la parte inferiore e ritornare alle dimensioni normali.

Informazioni nascoste

Questa funzione consente di visualizzare informazioni nascoste contenute in alcune pagine; premere il tasto REVEAL per far apparire o scomparire le informazioni (soluzioni di giochi).

Sottopagine

Questa funzione consente di avanzare o indietreggiare le sottopagine di una pagina (per esempio 1/3, 2/3, 3/3); premere il tasto ► per avanzare o il tasto ◀ per indietreggiare.

13 OPERAZIONI CON DISPOSITIVO USB (MEDIA)

- Inserire un dispositivo USB nell'ingresso USB posto sul retro del TV.
- Premere il tasto SOURCE e selezionare l'ingresso MEDIA.
- Selezionare una delle 4 categorie disponibili: FOTO (per visualizzare file immagine), MUSICA (per ascoltare file audio), FILM (per visionare file video), TESTO (per visualizzare file di testo).
- Confermare il tipo di file che si desidera visionare premendo il tasto ENTER.
- Selezionare la partizione di memoria del dispositivo USB. Successivamente verrà mostrato il contenuto della memoria del dispositivo USB dal quale è possibile selezionare il file desiderato e riprodurlo.
- Premere il tasto ENTER per iniziare la riproduzione del file o il tasto EXIT per tornare alla schermata precedente.
- A riproduzione arrestata è possibile eliminare un file premendo il tasto ROSSO e confermando con la freccia ◀.

13.1 RIPRODUZIONE FOTO

Durante la riproduzione di un file immagine è possibile eseguire una serie di operazioni.

- Premere il tasto DISPLAY per far comparire la barra dei comandi.
- Selezionare PAUSA per arrestare momentaneamente la riproduzione delle immagini; riselectare PLAY per riprenderla.
- Selezionare PRECEDENTE o SEGUENTE per visualizzare l'immagine precedente o successiva.
- Selezionare STOP per arrestare la riproduzione delle immagini e tornare al contenuto della memoria.
- Selezionare REPEAT per avviare la ripetizione delle immagini: con REPEAT ALL si ripetono all'infinito tutte le immagini presenti nella cartella, con REPEAT NONE si ripetono una sola volta tutte le immagini presenti nella cartella, con REPEAT 1 si riproduce solo l'immagine selezionata.
- Selezionare MUSICA per riprodurre la musica durante la visualizzazione delle immagini. La musica deve essere presente nella cartella dove sono presenti le immagini riprodotte.
- Selezionare PLAYLIST per visualizzare la lista delle immagini e selezionarle direttamente.
- Selezionare INFO per visualizzare le informazioni dell'immagine riguardante Risoluzione, Dimensione, Data e Ora di creazione.
- Selezionare RUOTA per ruotare di 90° in senso orario o antiorario l'immagine visualizzata.
- Selezionare ZOOM IN/OUT per zoommare l'immagine selezionata.
- Selezionare MUOVI VISTA per muoversi con i tasti freccia mentre l'immagine è zoommata.
- Premere il tasto DISPLAY per far scomparire la barra dei comandi.

13.2 RIPRODUZIONE MUSICA

Durante la riproduzione di un file musicale è possibile eseguire una serie di operazioni.

- Premere il tasto DISPLAY per far comparire la barra dei comandi.
- Selezionare PAUSA per arrestare momentaneamente la riproduzione del file musicale; riselectare PLAY per riprenderla.
- Selezionare FB o FF per indietreggiare o avanzare velocemente la riproduzione.
- Selezionare PRECEDENTE o SEGUENTE per riprodurre il brano precedente o successivo.
- Selezionare STOP per arrestare la riproduzione del brano e tornare al contenuto della memoria.
- Selezionare REPEAT per avviare la ripetizione dei brani: con REPEAT ALL si ripetono all'infinito tutti i brani presenti nella cartella, con REPEAT NONE si ripetono una sola volta tutti i brani presenti nella cartella, con REPEAT 1 si riproduce solo il brano selezionato.

- Selezionare MUTE per escludere momentaneamente l'audio. Selezionarlo di nuovo o utilizzare i tasti volume per ripristinarlo.
- Selezionare PLAYLIST per visualizzare la lista dei brani e selezionarli direttamente.
- Selezionare INFO per visualizzare le informazioni del brano riguardante Album, Titolo, Bit Rate, Artista, Campionamento, Anno e Dimensioni.
- Selezionare VAI A per portarsi direttamente in un punto preciso del brano. Inserire le ore, i minuti e i secondi tramite il tastierino numerico e selezionare OK.
- Premere il tasto DISPLAY per far scomparire la barra dei comandi.

13.3 RIPRODUZIONE FILM

Durante la riproduzione di un file video è possibile eseguire una serie di operazioni.

- Premere il tasto DISPLAY per far comparire la barra dei comandi.
- Selezionare PAUSA per arrestare momentaneamente la riproduzione del file video; selezionare PLAY per riprenderla.
- Selezionare FB o FF per indietreggiare o avanzare velocemente la riproduzione.
- Selezionare PRECEDENTE o SEGUENTE per riprodurre il video precedente o successivo.
- Selezionare STOP per arrestare la riproduzione del video e tornare al contenuto della memoria.
- Selezionare REPEAT per avviare la ripetizione dei filmati: con REPEAT ALL si ripetono all'infinito tutti i video presenti nella cartella, con REPEAT NONE si ripetono una sola volta tutti i video presenti nella cartella, con REPEAT 1 si riproduce solo il video selezionato.
- Selezionare IMPOSTAA/B per ripetere continuamente una parte del filmato. Selezionare IMPOSTA A per indicare il punto di partenza e successivamente selezionare IMPOSTA B per indicare il punto di arrivo. Selezionare NESSUNO per tornare alla normale riproduzione.
- Selezionare PLAYLIST per visualizzare la lista dei filmati e selezionarli direttamente.
- Selezionare INFO per visualizzare le informazioni del brano riguardante Risoluzione, Traccia Audio, Sottotitoli e Dimensioni.
- Selezionare LENTAMENTE per far avanzare piano le immagini.
- Selezionare PASSO per far avanzare di fotogramma in fotogramma le immagini.
- Selezionare VAI A per portarsi direttamente in un punto preciso del filmato. Inserire le ore, i minuti e i secondi tramite il tastierino numerico e selezionare OK.
- Selezionare ZOOM IN/OUT per zoommare l'immagine.
- Selezionare RAPPORTO DEL FORMATO per impostare il formato dello schermo (Auto, 4:3, 16:9, Zoom1, Zoom2).
- Selezionare MUOVI VISTA per muoversi con i tasti freccia mentre l'immagine è zoommata.
- Premere il tasto DISPLAY per far scomparire la barra dei comandi.

13.4 RIPRODUZIONE TESTO

Durante la riproduzione di un file di testo è possibile eseguire una serie di operazioni.

- Premere il tasto ENTER per far comparire la barra dei comandi.
- Selezionare PAGINA PRECEDENTE o PAGINA SUCCESSIVA per visualizzare la pagina precedente o successiva.
- Selezionare PRECEDENTE o SEGUENTE per visualizzare il file di testo precedente o successivo.
- Selezionare STOP per arrestare la riproduzione delle immagini e tornare al contenuto della memoria.
- Selezionare MUSICA per riprodurre la musica durante la visualizzazione dei file di testo. La musica deve essere presente nella cartella dove sono presenti i file di testo riprodotti.
- Selezionare PLAYLIST per visualizzare la lista dei file di testo e selezionarli direttamente.

14 COLLEGAMENTO AD DISPOSITIVI ESTERNI

Questo TV può essere collegato ad altri dispositivi esterni come lettori DVD, videoregistratori, videocamera, pc.

Seguire le istruzioni presenti sul manuale del dispositivo esterno per il corretto collegamento al televisore.

Quando si desidera vedere il segnale proveniente dal dispositivo esterno, premere il tasto SOURCE sul televisore o del telecomando, selezionare l'ingresso desiderato con i tasti ▲ ▼ e confermare con OK.

Gli ingressi disponibili sono: SATELLITE, DTV, ATV, AV, COMPONENT, HDMI1, HDMI2, MEDIA.

Per il collegamento ai vari ingressi fare riferimento al capitolo 7 (Installazione e Collegamenti).

15 PROBLEMI E SOLUZIONI

Se il vostro televisore non funziona correttamente controllare questa breve lista prima di portare il TV presso un centro assistenza autorizzato TREVI.

In ogni caso non tentare di riparare l'apparecchio da soli, questo farebbe decadere la garanzia. Solo i centri assistenza tecnica TREVI sono autorizzati ad eseguire interventi su questo TV.

Assenza di immagine

- Controllare il collegamento d'antenna.
- Controllare il corretto inserimento dei cavi.

Immagine scadente

- Controllare il cavo d'antenna o satellitare.
- Regolare manualmente la sintonia.
- Tenere il TV lontano da fonti elettromagnetiche (lampade al neon, telefoni cellulari, ecc...).

Assenza di suono

- Controllare che non sia inserita la funzione MUTE.
- Regolare il volume.
- Verificare che il sistema audio sia BG (il sistema usato per l'Italia, solo in sorgente ATV).

Il televisore si spegne automaticamente

- Qualora il TV non riceva segnale per 15 minuti, il TV si pone automaticamente in modalità stand-by.
- È impostato il Timer di spegnimento o lo Spegnimento automatico (vedi paragrafo 11.3 alla voce MENU ORA).

Il telecomando non funziona

- Sostituire le batterie

I comandi non rispondono

- Scollegare la presa d'alimentazione dell'apparecchio per 30 secondi per effettuare un reset.

Nota: la presenza di punti sullo schermo (fino ad un massimo di 3 punti accesi e 3 punti spenti) è possibile a causa delle caratteristiche costruttive del display a cristalli liquidi; ciò non influisce sulla qualità o durata del prodotto.

16 CARATTERISTICHE TECNICHE

- Alimentazione 100-240V ~ 50/60Hz
- Assorbimento 45W Max / In stand-by <0,5W
- Display LED 32" a cristalli liquidi con matrice attiva TFT (Thin-Film-Transistor) e retroilluminazione DLED ad alta luminosità

- Dimensioni schermo 32" (81 cm) 16:9
- Display colori 16,7 milioni
- Risoluzione max HD 1366x768 dpi
- Luminosità 200cd/m²
- Contrasto 1200:1
- Collegamenti 2 Ingresso HDMI
Ingresso Audio/Video
Ingresso mini-Y/Pb/Pr
Ingresso USB 2.0
Uscita presa cuffie
Uscita audio digitale coassiale
Presa antenna tv esterna 75ohm
Presa antenna satellitare

- Tuner DVB-T/S MPEG-4 (H.265)
- Common Interface CI+
- Sistema TV PAL/SECAM
- Potenza d'uscita 2x8W
- Risoluzioni VGA 800x600 dpi / 60Hz
1024x768 dpi / 60Hz
1152x864 dpi / 60Hz
1280x720 dpi / 60Hz
1280x768 dpi / 60Hz
1280x800 dpi / 60Hz
1280x960 dpi / 60Hz
1280x1024 dpi / 60Hz
1360x768 dpi / 60Hz

- Risoluzioni HDMI 480i 60Hz, 480p 60Hz
720p 60Hz
1080i 50Hz, 1080i 60Hz
1080p 60Hz, 1080p 24Hz

- Dimensioni con piedistallo 730(L) x 470(A) x 180(P)mm
- Dimensioni senza piedistallo 730(L) x 432(A) x 80(P)mm
- Peso 3,5Kg

17 INDICE

1	PREFAZIONE	pag. 2
2	PRECAUZIONI DI SICUREZZA	pag. 2
3	CURA E MANUTENZIONE	pag. 2
4	ALL'INTERNO DELL'IMBALLO	pag. 2
5	COMANDI E CONNESSIONI TELEVISORE	pag. 3
6	TELECOMANDO	
	6.1 INSTALLAZIONE	pag. 4
	6.2 DESCRIZIONI COMANDI	pag. 5
7	INSTALLAZIONE E COLLEGAMENTI	
	7.1 ACCENSIONE	pag. 6
	7.2 UTILIZZO CAM/CAM HD E SMART CARD	pag. 6
	7.3 COLLEGAMENTO ALL'ANTENNA E ALLA PARABOLA SATELLITARE	pag. 7
	7.4 COLLEGAMENTO TRAMITE CAVO HDMI	pag. 7
	7.5 COLLEGAMENTO TRAMITE CAVO RCA A/V O mini-Y/PB/PR	pag. 8
8	PRIMA INSTALLAZIONE	pag. 9
9	TELEVISIONE DIGITALE SATELLITARE	
	9.1 OPERAZIONI PRELIMINARI	pag. 9
	9.1.1 RICERCA AUTOMATICA DEI CANALI	pag. 9
	9.1.2 RICERCA DEI CANALI MEMORIZZATI E INSERIMENTO NELLA LISTA DEI PREFERITI	pag. 10
	9.2 VISUALIZZAZIONE CANALI MEMORIZZATI	pag. 10
	9.3 REGOLAZIONE VOLUME	pag. 10
	9.4 MENU CANALE DIGITALE SATELLITARE	pag. 11
10	TELEVISIONE DIGITALE TERRESTRE (DTV) E ANALOGICA (ATV)	
	10.1 OPERAZIONI PRELIMINARI	pag. 12
	10.1.1 RICERCA AUTOMATICA DEI CANALI	pag. 12
	10.1.2 RICERCA MANUALE DEI CANALI ANALOGICI	pag. 12
	10.1.3 RICERCA MANUALE DEI CANALI DIGITALE TERRESTRE	pag. 12
	10.1.4 SPOSTAMENTO CANALI MEMORIZZATI	pag. 13
	10.2 MENU CANALE DIGITALE TERRESTRE E ANALOGICA	pag. 13
11	MENU TV	
	11.1 MENU IMMAGINE	pag. 14
	11.2 MENU AUDIO	pag. 14
	11.3 MENU ORA	pag. 15
	11.4 MENU BLOCCA	pag. 15
	11.5 MENU IMPOSTAZIONI	pag. 16
12	TELETEXT	pag. 17

13 OPERAZIONI CON DISPOSITIVO USB (MEDIA)	pag. 18
13.1 RIPRODUZIONE FOTO	pag. 18
13.2 RIPRODUZIONE MUSICA	pag. 18
13.3 RIPRODUZIONE FILM	pag. 19
13.4 RIPRODUZIONE TESTO	pag. 19
14 COLLEGAMENTO A DISPOSITIVI ESTERNI	pag. 20
15 PROBLEMI E SOLUZIONI	pag. 20
16 CARATTERISTICHE TECNICHE	pag. 21
17 INDICE	pag. 22

CONTENTS



Safety Instruction.....	25-27
Overview (Controls and Connections).....	28-29
Remote Control.....	30-31
Battery Replacement.....	32
Automatic Preset Channel.....	33
Power on/off.....	34
Select Viewing Source.....	34
Channel	35-36
Picture.....	36
SOUND.....	37
TIME.....	38
LOCK.....	39
SETUP.....	40
USB	41-43
Menu Operation.....	44-45
Troubleshooting.....	46
Specifications.....	47

SAFETY INSTRUCTION

IMPORTANT SAFETY INSTRUCTIONS

WARNING

- TO PREVENT FIRE OR SHOCK HAZARD, DO NOT USE AN EXTENSION CORD, RECEPTACLE OR OTHER OUTLET UNLESS THE BLADES CAN BE TO PREVENT BLADE EXPOSURE.
- TO PREVENT FIRE OR SHOCK HAZARD, DO NOT EXPOSE THIS APPLIANCE TO RAIN OR MOISTURE.

 <p>This lightning flash with arrowhead symbol in an equilateral triangle alerts users to the presence of uninsulated dangerous voltage within the products enclosure that may be of sufficient magnitude to constitute a risk of electric shock to persons.</p>	<div style="border: 1px solid black; padding: 5px; text-align: center;"> <p>CAUTION</p> <p>RISK OF ELECTRIC SHOCK DO NOT OPEN</p> </div> <p>Warning: To reduce the risk of electric shock, do not remove cover(or bark). No user serviceable parts inside. Refer servicing to qualified service personnel.</p>	 <p>The exclamation mark within an equilateral triangle alerts users to the presence of important operating and maintenance (servicing) instructions in the literature accompanying the appliance.</p>
---	---	---

This appliance should not be exposed to water and no object filled with liquid such as a vase should be placed on the unit.

CAUTION

- Danger of explosion if batteries are incorrectly replaced.
- Replace with only equivalent type of battery.
- Do not expose battery to direct sunlight or any other source of heat.
- Ensure proper disposal of used batteries.
- Where the MAINS plug or an appliance coupler is used as the disconnect device, the disconnect device shall remain readily operable.
- To reduce the risk of electric shock, do not perform any servicing other than what is mentioned in the operating manual.
- There are no user-serviceable parts inside the TV; do not open the TV casing.

IMPORTANT INFORMATION

If a television is not positioned in a sufficiently stable location, it can be potentially hazardous due to falling. Many injuries, particularly to children, can be avoided by taking simple precautions such as:

- Using cabinets or stands recommended by the manufacturer of the television.
- Only using furniture that can safely support the television.
- Ensuring the television is not overhanging the edge of the supporting furniture.
- Not placing the television on tall furniture (for example, cupboards or bookcases) without anchoring both the furniture and the television to a suitable support.
- Not standing the televisions on cloth or other materials placed between the television and supporting furniture.
- Educating children about the dangers of climbing on furniture to reach the television or its controls.



Safe installation

Use the belt fixing the television to facilitate restraining the television from toping forward.



SAFETY INSTRUCTION

1. **Read Instructions**-All the safety and operating instructions should be read before the appliance is operated.
2. **Retain Instructions**-The safety and operating instructions should be retained for future reference.
3. **Heed Warnings**-All warnings on the appliance and in the operating instructions should be adhered to.
4. **Follow Instructions**-All operating instructions should be followed.



5. **Water and Moisture**-The appliance should not be used near water.
6. **Cart and Stands**-The appliance should only be used with a cart or stand that is recommended by the manufacturer.
7. **Wall or Ceiling Mounting**-The appliance should be mounted to a wall or ceiling only as recommended by the manufacturer.
8. **Ventilation**-The appliance should be well situated so that its location or position does not interfere with its proper ventilation.
9. **Heat**-This appliance should be placed away from heat sources such as radiators, heat registers and stoves.
10. **Power Sources**-The appliance should only be connected to a power supply as described in the operating instructions or as marked on the appliance.
11. **Grounding or Polarization**-Precautions should be taken.
12. **Power Cord Protection**-Power supply cord should be routed so that it is not likely to be walked on, pinched by items placed upon it against the cord and its end.
13. **Cleaning**-The appliance should be cleaned only as recommended by the manufacturer.
14. **Power Lines**-An outdoor antenna should be located away from power lines.
15. **Outdoor Antenna Grounding**-If an outside antenna is connected to the receiver, the antenna system must be grounded so as to provide against voltages and built-up static charges.
16. **Non-use Periods**-The power cord of the appliance should be unplugged from the outlet when left unused for a long period of time.
17. **Object and Liquid Entry**-Care should be taken so that objects do not fall, and liquids are not spilled into the enclosure through openings.
18. **Conditions Requiring Service**-The appliance should be serviced by qualified service personnel when:
 - The power-supply cord or the plug has been damaged.
 - Objects have fallen on or liquid has been spilled into the appliance.
 - The appliance has been exposed to rain.
 - The appliance does not appear to operate normally or exhibits a marked change in performance.
19. The ventilation should not be impeded by covering the ventilation opening with items, such as newspapers, table-cloths, curtains, etc.
No naked flame sources, such as lighted candles, should be placed on the apparatus.
The apparatus shall be connected to mains socket outlet with a protective earthing connection. The appliance coupler regard as disconnection device, the disconnect device shall remain readily operable.

SAFETY INSTRUCTION

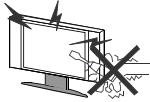
**Warning**

High voltages are used in the operation of this product. Do not remove the back cover of the cabinet. Refer servicing to qualified service personnel.

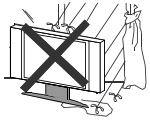
**Warning**

To prevent fire or electrical shock hazard, do not expose the main unit to rain or moisture.

**Warning**

Do not drop or push objects into the television cabinet slots or openings. Never spill any kind of liquid on the television receiver.

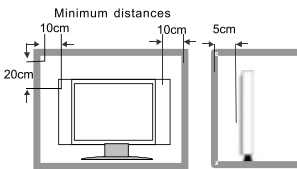
**Caution**

If the television is to be built into a compartment or similarly enclosed, the minimum distances must be maintained.

Heat build up can reduce the service life of your television, and can also be dangerous.

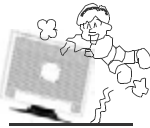
**Caution**

Never stand on, lean on, push suddenly the product or its stand.

You should pay special attention to children.

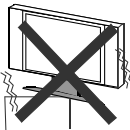
**Caution**

Do not place the main unit on an unstable cart stand, shelf or table.

Serious injury to an individual, and damage to the television, may result should it fall.

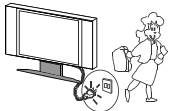
**Caution**

When the product is not used for an extended period of time, it is advisable to disconnect the AC power cord from the AC outlet.

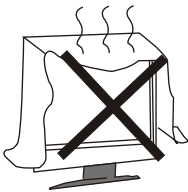
**Caution**

Avoid exposing the main unit to direct sunlight and other sources of heat. Do not position television receiver directly on other products which give off heat. E.g. video cassette players, audio amplifiers. Do not block the ventilation holes in the back cover. Ventilation is essential to prevent electrical failure. Do not squash power supply cord under the main unit.

**Caution**

The panel used in this product is made of glass. It can break when the product is dropped or applied with force. Individuals should execute caution when dealing with broken glass should the panel break.



CONTROL BUTTON AND TERMINAL

SIDE PANEL

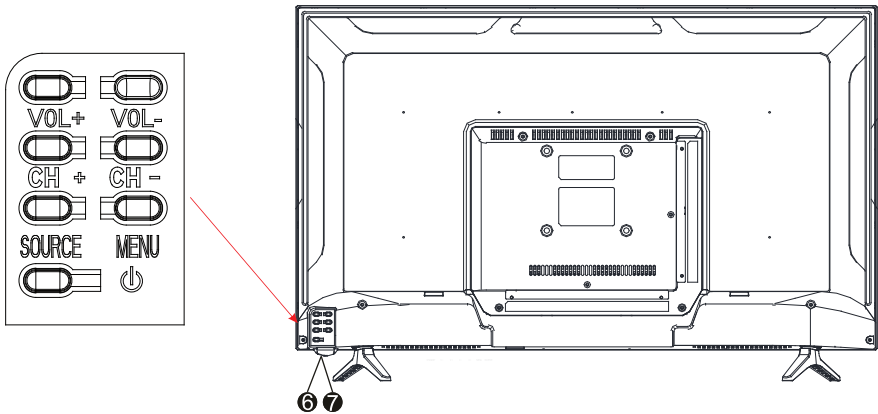

Item	Button Name	Description
------	-------------	-------------

1		Switch on/off the TV when at standby mode.
2	CH- CH+	Press these buttons to select channel in ascending or descending order. Select the upper or lower menu item in the OSD menu.
3	VOL- VOL+	Turn up and down the volume. Adjust the volume of the selected menu item in the OSD menu.
4	MENU	Enter or exit from the menu.
5	SOURCE / INPUT	Press to select the input source.
6	Power Indicator	Illuminates red in standby mode.
7	Remote Sensor	Infrared sensor for the remote control.

Note:

If there is no signal input from PC for 120 seconds, or no signal input from other video source (the blue background should be set to On) for over 15 minutes, the TV will switch to standby automatically. The power indicator will light up in red.

The user manual which relative to the TV pictures not instead of the actual pictures,pls refer to the actual pictures.

REAR AV TERMINAL CONNECTION

The TV has Large Multimedia function, it can be connected with many kinds of equipments. The following paragraph shows how it connect with other Audio and Video devices.

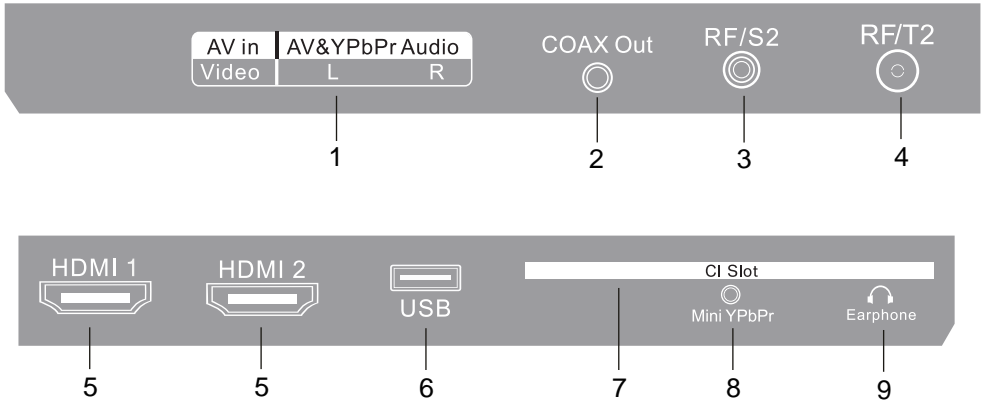

1. AV/YPbPr Audio
2. COAXIAL(Coaxial output port)
3. TERMINAL ANTENNA (75OHM) TV signal input port.
4. TERMINAL ANTENNA (75OHM) Satellite signal input port.
5. HDMI input: Digital signal input from HDMI video connector.
6. USB input
7. PCMCIA (PCMCIA input port)
8. MINI YPbPr input
9. EARPHONE OUT (Earphone output port)

Attentions when turn on the TV:





To match some TV designs, we set the A/C power button close to USB or HDMI interface in back cover terminal board. The first time to open the TV, need to turn on the power and the indicator will light red. And then press the "POWER" button or "⊙" in front of side cover to turn on the TV.

Note: pls refer to the sample about the user manual which relative to TV back tailgate

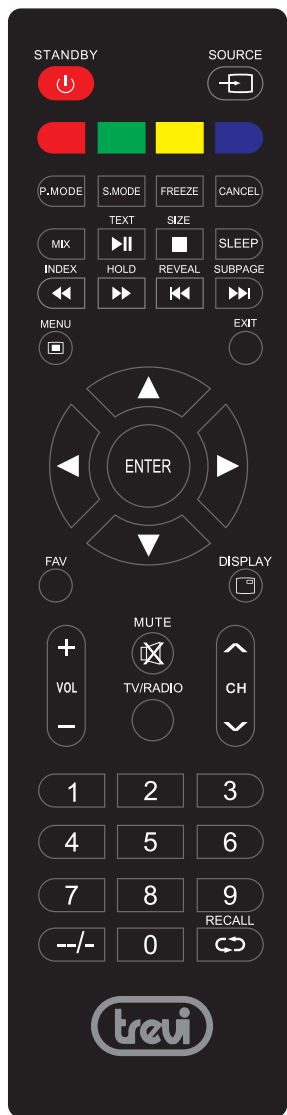
REMOTE CONTROLLER

The remote controller cannot be used unless it is within the receivable range. Before you use the remote control, please make sure there's no obstacle between the remote control and the receiver.

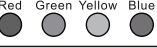

Button	Description
Power 	Switch on / off the LCD TV when at standby mode.
Mute 	Press this button to turn off the volume. Press it again to turn on the volume.
P.MODE	Picture effect selection.
S.MODE	Sound mode selection.
SCALE	Press this button to display and select available aspect modes.
AUDIO	Press this button to display and select different TV Audio systems or Language.
CH.LIST	Display program list.
FAV.	Display favourite of program list.
SLEEP	Press this button to set up the TV auto turn off time.
SUBTITLE	In ATV/DTV mode open/close caption.
Number	Press to select the TV program you want to enter or input password.
STILL	Freeze picture.
SWAP 	Press this button to toggle between the current and the previous program you were viewing.
MENU	Press this button to display the main menu for adjusting the image, sound and functions. Press this button again to remove the main display.
SOURCE	Available source selection.
	Press this button to select or adjust the desired item on the TV menu.
OK (ENTER)	Press enter button to confirm or enter sub menus.
EXIT	Press this button to exit.
INFO	Display the source and channel information.
VOL+/VOL-	Press the volume button directly to turn up or turn down the sound volume level.
CH+/CH-	Press these two buttons directly to adjust the TV program.
Red Green Yellow Blue 	Use this colored buttons to operate the Teletext screen, and it depends on the local Teletext signal.
EPG	Open/close Electronic program guide.
DTV/RADIO	Switch DTV program and radio program
REC MENU	Open/close REC MENU.
REC	Hotkey of PVR.

Notice: EPG, DTV/RADIO, REC MENU, REC are only effective in DTV mode.

REMOTE CONTROLLER

The remote controller cannot be used unless it is within the receivable range. Before you use the remote control, please make sure there's no obstacle between the remote control and the receiver.

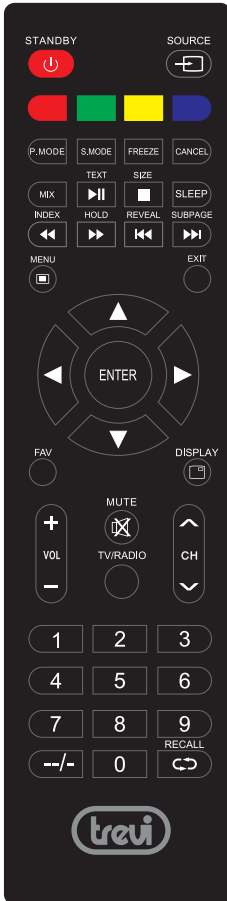

Button	Description
◀▶	Skip a scene or music.
◀◀▶▶	Go back to the previous or skip to the next.
▶◻◻	Play/Pause
◻	Stop playback
GOTO	Press to confirm an action (For example: cope, paste etc.)
REPEAT	Repeat a scene or Photo/music/movie.

Remark: Following buttons will only work when Teletext is on (press TXT button), they will work on TV mode.

TEXT	Turn Teletext On, Press this button to display Teletext information.
HOLD	Press to freeze the the current teletext page, but the signal will continue to be broadcasted.
MIX	Press this button to cycle Teletext display types between Teletext only mixed display.
TIME	Press to display time informati on of Teletext.
INDEX	Press to display Teletext index.
SIZE	Teletext Size selection.
REVEAL	Press to reveal hidden Teletext index.
SUBPAGE	To select sub page input box. (If the channel support)

Different area ,the key of the remote control have different function. Pls take the remote control as the actual one.

Battery replacement

BATTERY INSTALLATION OF REMOTE CONTROL UNIT

1. Open the battery compartment cover.

2. Insert two “AAA” (pencil size) 1.5V batteries. Make sure the polarity (+ or -) of the batteries matches the polarity marks inside the unit.

3. Close the battery compartment cover.

NOTE:

- The life time of the batteries may last up to one year, depending on how often the remote control is used. For the best performance, the batteries should be replaced on a yearly basis, or when remote operation becomes erratic.
- Be sure to place the batteries in the correct direction, as shown left.
- Do not mix old and new batteries, or different types.
- Old batteries may leak chemical and damage the remote control. Always remove batteries as soon as they become weak.

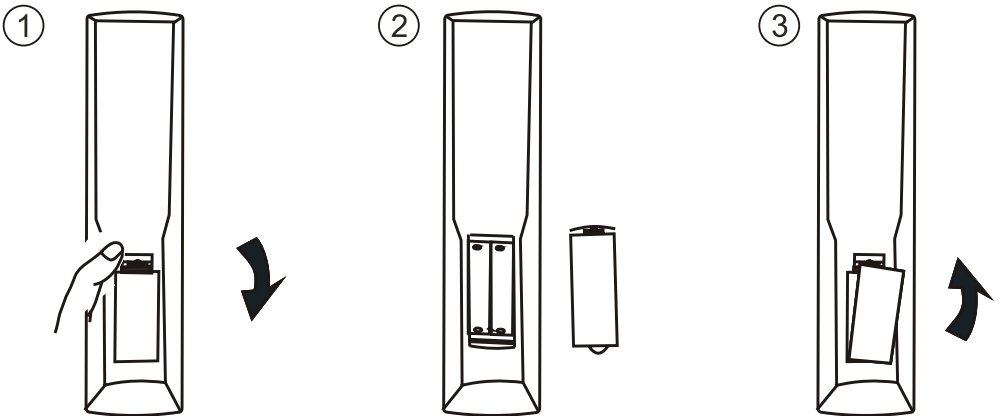

AUTOMATIC PRESET CHANNEL

SIDE PANEL

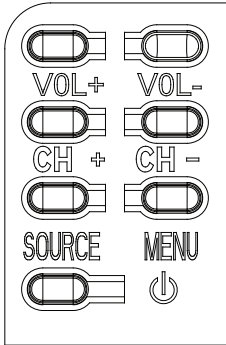

REMOTE CONTROL PANEL

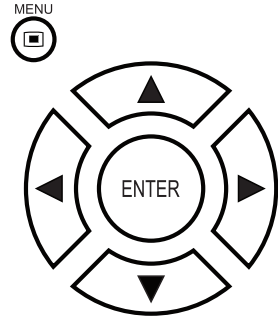

1. Connect your cable or Antenna to the Terminal Antenna Jack.
2. Press the menu button on the TV set or on the remote control until you see the 'CHANNEL' menu.
3. Press the ▲ / ▼ button on the remote control to select Auto Tuning item.
4. Press the OK or ► button on the remote control to display submenu, press the ▲/▼/◀/▶ button on the remote control to select items, then press the OK button to begin searching and the TV will find all available channels. In the course of the auto tuning, press 'MENU' button to display 'Do you want to exit tuning ◀ Yes No ▶', and press the ◀ button to exit auto tuning.

Note:

- Please be patient as it will take a few minutes to find all channels.

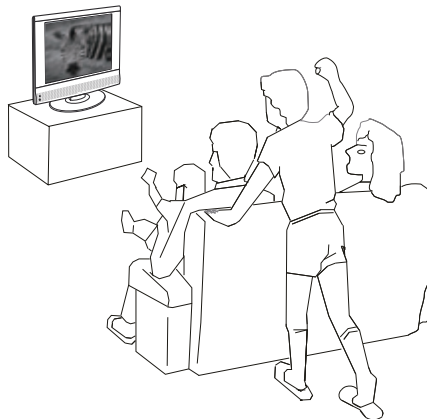
Now You're Ready to Watch TV

Power On/Off

1. Connect the TV to power source using power cord.
2. When the power indicator is red ,the TV is in standby mode. Now press the "POWER" button on remote Control or "POWER " button on front panel to turn on the TV.
3. To switch the TV back to standby mode, just press "POWER" button on the remote control or the "POWER " button on front panel. Now the indicator will be red.
4. If unused for a long time in standby mode, please disconnect the power cord from the wall outlet.

Note: The TV set can turn off automatically after 15 minutes while there is no signal input.

Select Viewing Source

Press the "SOURCE" button to display the sources list.



Please use the ▲/▼ buttons to select desired signal, and press "OK" button to confirm.

Note:

Please make sure the connection for your choice is available.

If you want to adjust the display settings, please follow the instruction below.

Press the "MENU" and "◀/▶" buttons to browse the CHANNEL, PICTURE, SOUND, TIME, LOCK, SETUP in turn.

Press "▼" button to enter the submenu.

Press "▲/▼" button to select items and "◀/▶" button to adjust it.

Press "MENU" button to return to the previous menu.

Press "EXIT" button to exit "MENU" mode.

Note: When an item in MENU is displayed as gray, it means that the item is not available or can not be adjusted with the current setup.

CHANNEL

CHANNEL menu

Press "MENU" and "◀/▶" buttons to select the CHANNEL menu.

Press "▼/▲" button to select the items.

Press OK button to enter the submenu.



Auto Tuning: Press ▶ or [OK] to start auto tuning of both ATV and DTV channels.

ATV Manual Tuning: Press ▶ or [OK] to enter "ATV Manual Tuning" submenu.

Current CH: Press [◀▶] to select the channel number you want to store.

Color System: Press [◀▶] to change the color system as Auto, SECAM, PAL.

Sound System: Press [◀▶] to change the sound system as DK, I, BG, L.

Fine-Tune: Press [◀▶] to scan current program within a frequency range accurately and store the result manually.

Search: Press [◀▶] to start search.

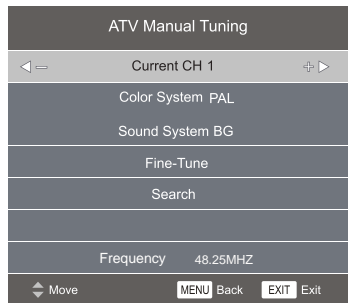

DTV Manual Tuning: Press ▶ or [OK] to enter "DTV Manual Tuning" submenu.

Press [◀▶] to select channel, then press [OK] to search programs.

Note: Only channels with sufficient signal strength will be tuned in: check your antenna if channels are missing after Auto Tuning.

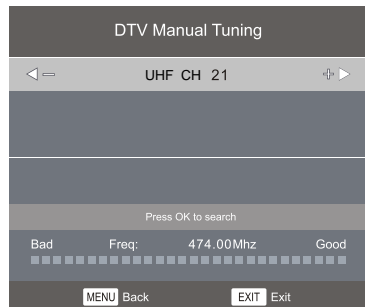

CHANNEL

Programme Edit: Press [] or [OK] to enter "Programme Edit" submenu.

This option has five functions:

1. Press Red button to delete the current channel.
2. Press Yellow button and [▲/▼] to move the current channel.
3. Press Blue button to skip the current channel.
4. Press [FAV] to set the current channel to your favorite channel, there will be a red heart at the behind of the channel selected. If the current channel is already be one of your favorite channel, press it again will set it to a normal one.

Schedule List

Display Schedule List and Recorded List.

Signal Information:

Display the signal information in DTV mode.

CI Information:

Please contact your "pay per view" provider who can supply a viewing card and cam unit with instructions for their use.



PICTURE

PICTURE menu

Press [MENU] to display the main menu.

Press [◀▶] to select "PICTURE" in the main menu, then press [▼] or [OK] to enter.

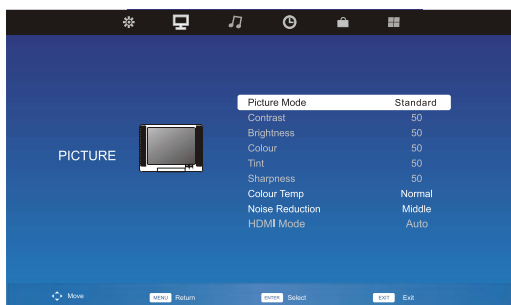

Picture Mode: Press [◀▶] or [OK] to enter "Picture Mode" submenu. Press [▲/▼] to change the picture mode in sequence: Dynamic → Standard → Mild → Personal.

You can press [P.MODE] repeatedly on the remote control to change the picture mode directly.

Contrast: Press [◀▶] or [OK] to enter submenu. Press [◀▶] to set the picture's contrast intensity.

Brightness: Press [◀▶] or [OK] to enter submenu. Press [◀▶] to set the picture's brightness.

Colour: Press [◀▶] or [OK] to enter submenu. Press [◀▶] to set the picture's colour intensity.

Tint: Press [◀▶] or [OK] to enter submenu. Press [◀▶] to set the picture's tint. (Available for NTSC video signal only)

Sharpness: Press [◀▶] or [OK] to enter submenu. Press [◀▶] to set the picture's sharpness.

Colour Temp: Press [◀▶] or [OK] to enter "Colour Temp" submenu. Press [▲/▼] to change the colour temperature in sequence: Cold → Normal → Warm.

Noise Reduction: Press [◀▶] or [OK] to enter "Noise Reduction" submenu. Press [▲/▼] to change the noise reduction in sequence: Off → Low → Middle → High → Default.

SOUND

SOUND menu

Press [MENU] to display the main menu.

Press [◀▶] to select "SOUND" in the main menu, then press [▼] or [OK] to enter.

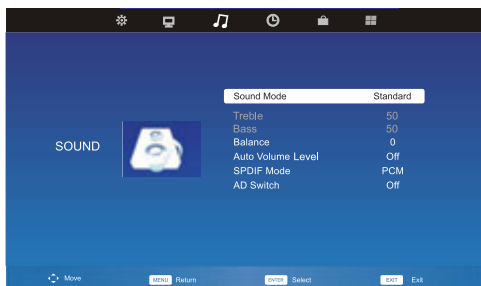

Sound Mode: Press [◀▶] or [OK] to enter "Sound Mode" submenu. Press [▲▼] to change the sound mode in sequence: Standard → Music → Movie → Sports → Personal.

You can press [S.MODE] repeatedly on the remote control to change the sound mode directly.

Balance: Press [◀▶] or [OK] to enter submenu. Press [◀▶] to set the proper value of left and right channel speaker's balance.

Auto Volume: Press [◀▶] or [OK] to set the automatic volume level to "On" or "Off".

SPDIF Mode: Press [◀▶] or [OK] to set the SPDIF mode to "Auto", "Off" or "PCM".

AD Switch (For DTV only): Press [▶] or [OK] to enter submenu. Press [◀▶] to select the audio descriptor to "On" or "Off" as well as adjust the volume of the AD.

TIME

TIME menu

Press [MENU] to display the main menu.

Press [◀▶] to select "TIME" in the main menu, then press [▼] or [OK] to enter.

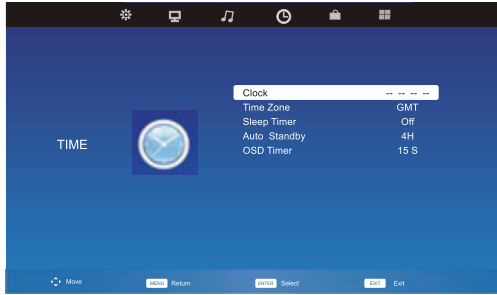

Clock: Use the ◀▶ buttons to select the position, and use the ▲/▼ buttons to set the time.

Note: *User can not change time manually during DTV mode, for time is from signal source directly.*

Time Zone: Press [OK] to enter submenu. Press [▲▼◀▶] to select items, press [OK] to confirm.

Sleep Timer: Press [▶] or [OK] to enter "Sleep Timer" submenu. Press [▲▼] to change the sleep timer as Off, 10Min, 20 Min, 30 Min, 60 Min, 90 Min, 120 Min, 180 Min, 240 Min.

You can press [SLEEP] repeatedly on the remote control to change the sleep timer directly.

Auto Standby: Press [OK] to enter submenu. Press [▲▼] to select Off, 3 H, 4 H, 5 H, press [OK] to confirm.

OSD Timer: Press [▶] or [OK] to enter submenu. Press [▲▼] to change the OSD timer as 5 Seconds, 10 Seconds, 15 Seconds, 20 Seconds, 25 Seconds, 30 Seconds.

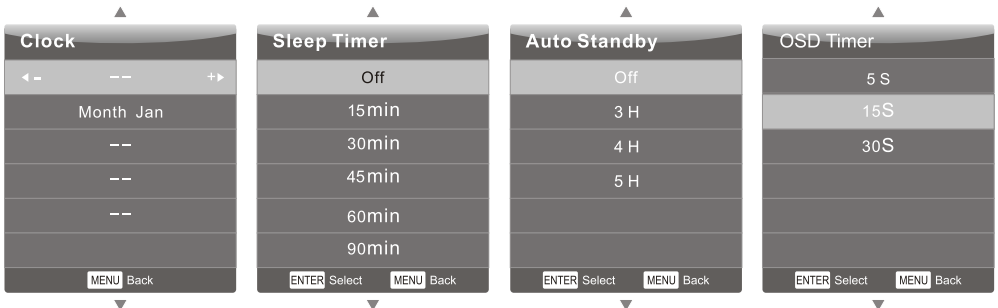

LOCK

LOCK menu

Press [MENU] to display the main menu.

Press [◀▶] to select "LOCK" in the main menu, then press [▼] or [OK] to enter.



Password: Enter the default password "0000" to go to the LOCK function menu if you have set "Lock System" to "On".

Lock System: Set the lock system to "On" or "Off" which enables or disables below lock functions.

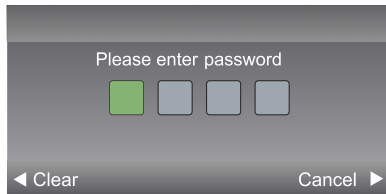

Set Password: Press [▶] or [OK] to enter submenu to set new password.

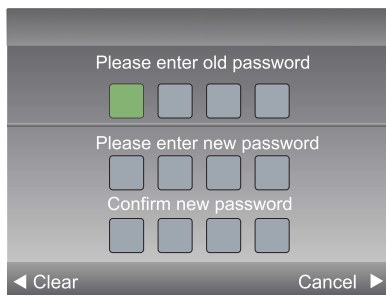

You can change the password by entering the old and a new password and then re-entering it to confirm the new one.

Block Program: Press [OK] to display Block Program menu.

Keyboard Lock: Press [OK] to select Off or On.

SETUP

SETUP menu

Press [MENU] to display the main menu.

Press [◀▶] to select "SETUP" in the main menu, then press [▼] or [OK] to enter.

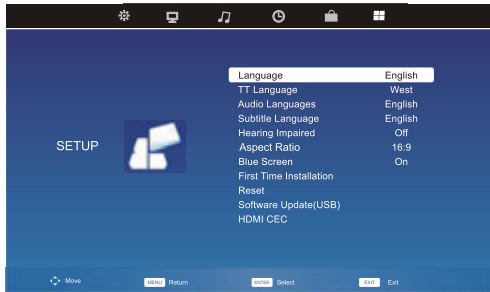

Language

Press OK button to enter and◀/▶,▼/▲ button to select OSD language.

Press "MENU" button to return to the previous menu.

TT Language: Press [OK] to enter submenu, press [▼/▲] to select items. Press [OK] to confirm.

Audio Languages / Subtitle Language: Press [OK] to enter submenu, press [◀▶▼▲] to select items. Press [OK] to confirm.

Hearing Impaired (For DTV only):

Press [◀▶] or [OK] to set the hearing impaired to "On" or "Off".

Scale: Press [OK] to enter submenu, press [▼/▲] to select 4:3, 16:9, Zoom1, Zoom2, Full Screen. Press [OK] to confirm.

Blue Screen

Press OK button to select On or Off.

First Time Installation: Press [▶] or [OK] to enter relevant options including OSD Language and Country.

Reset

This will reset all settings to default. Press OK button to start - you will be asked to confirm (see screenshot right).

Press "◀/▶" button to select Yes or No.

Press "MENU" or "EXIT" button to return.

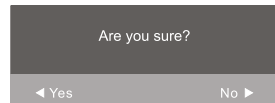

Software Update(USB) : Press [▼/▲] to select Software Update item. Press [OK] to confirm.

Note: User only on advice from Customer Support.

HDMI CEC: Press [OK] to enter submenu, press [▼/▲] to select items. Press [OK] to confirm.

USB

Press "SOURCE" button to POP-UP the input source menu.

Press "▲/▼" button to select "Media" and press "OK" button to enter the interface, as shown below:



Press "◀/▶" button to select among the "PHOTO", "MUSIC", "MOVIE" and "TEXT" icons.

Press "OK" button to confirm and enter the next menu, as shown below:

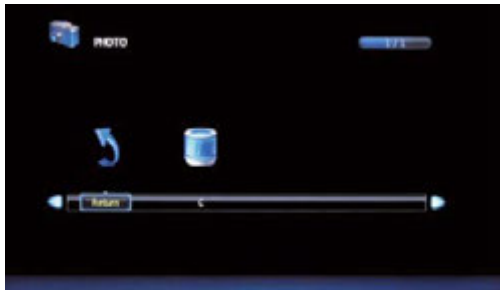

PHOTO

1. Press "◀/▶" button to select "PHOTO".
2. Press "OK" button to enter the disk selection menu.
3. Press "◀/▶" button to select disk to enter the submenu.
Select ↶ item to return to the previous menu.
4. Press "▲▼◀▶" button to highlight files. Press OK to select files (indicated with a checkmark) for selective playback (see 6 below). Press red button, you will enter the submenu to delete the file.
5. Press "▲▼◀▶" button to preview the file, as shown below:
6. Press "PLAY" button to play photo slideshow (of checkmarked files; if no files are ticked, all pictures will play), press "OK" button to display menu.

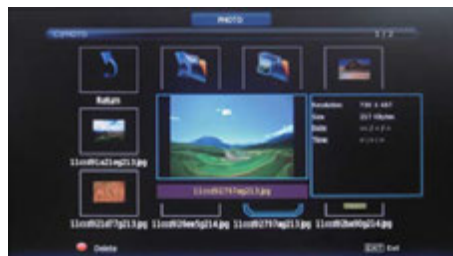

USB

Pause

Press "PAUSE" button to pause the slideshow.

Play

Press "PLAY" button to play the selected photo.

Stop

Press "STOP" button to stop and return.

Next/Prev.

Press "NEXT" or "PREV." button to skip to view the photo which are selected the photo.

Exit

Press "EXIT" button to exit.



MUSIC

1. Press "◀/▶" button to select "MUSIC".
2. Enter the music interface, press "▲▼◀▶" button to preview the music, as shown below:



3. Press "PLAY" button into music player and playing the selected music, as shown below:

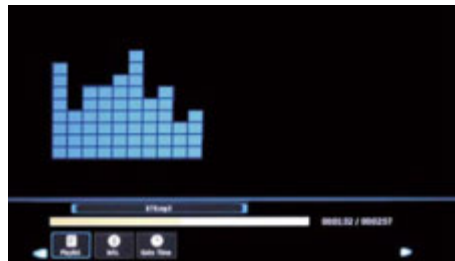

PAUSE

Select "PAUSE" to pause the playing music.

PLAY

Select "PLAY" to play the music.

FB

Select "FB" to fast reverse among 2X, 4X, 8X and 16X modes.

FF

Select "FF" to fast forward among 2X, 4X, 8X and 16X modes.

PREV.

Select "PREV." to skip to previous track.

NEXT

Select "NEXT" to skip to next track.

STOP

Select "STOP" to stop and return.

RepeatALL

Select "Repeat" to repeat play music (Repeat 1, Repeat All, Repeat None).

MUTE

Select "MUTE" to turn off the sound.

USB

- Playlist** Select "Playlist" to display play list.
- Info.** Select "Info" to display the music information.
- Goto Time** Select "Goto Time" to setup play time.

MOVIE

1. Press "◀/▶" button to select "MOVIE"
2. Enter the movie interface, Press "▲▼◀▶" button to preview the files, as shown below.:



3. Press "PLAY" button to play the movie. Press OK button to display menu.
Press the "PLAY" button once more to play the movie full-screen.
Press the "PAUSE" button to pause the playing movie.
Press "PREV." or "NEXT" button to skip the backward or forward. Press "FB" OR "FF" button to fast reverse or fast forward, press "STOP" or "EXIT" button to return.

TEXT

1. Press "◀/▶" button to select "TEXT" (to view text documents stored on USB).
2. Enter the text interface, Press "▲▼◀▶" button to preview the files, as shown below.:



3. Press "PLAY" button to open and play the file, press OK button to display menu. as shown below.:
- Select "Prev Page" to view a next page.
Select "Next Page" to view a previous page.
Select "STOP" to return.
Select "Music" to listen to music while reading.

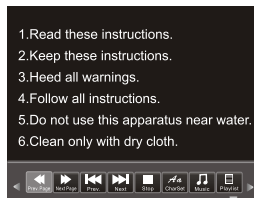

MENU OPERATION

MEDIA SOURCE MENU

Media Play









When select the media source mode and input your USB, you can play the USB.
There are 4 items as following: PHOTO, MUSIC, MOVIE, TEXT.

The supported file format of media playing:

File Type	Supported File Format	File Name
Photo	BMP/JPEG	.Jpeg/. bmp
Audio	WMA/MP3	. mp3/. wma
Video	MPEG1/MPEG2	. mpg/. dat/.Vob
Text	TXT	.txt

MULTIMEDIA

Key function list

	Stop Playback
	direction key (record program detailed information)
INFO 	show details
	Play
	Pause
	fast reverse
	fast forward
	Previous
	Next
RED	Delete
OK	Confirm
EXIT	Exit
GOTO	Press to confirm an action (For example : cope, paste etc.)
REPEAT	Repeat a scene or photo/music/movie.
SUBTITLE	When playing the movies, turn on or off the SUBTITLE function need the support of the movies' source.

Note : Please use high-speed mobile disk

MENU OPERATION

The following are the function interfaces of the PHOTO, MUSIC, MOVIE and TEXT. About their functions described please refer to the Key function list in page 18.

PHOTO



MUSIC



MOVIE



TEXT



NOTE: In the USB playback multimedia, according to the "INFO" rid device info popup menu button above.

TROUBLE SHOOTING GUIDE

Before contrast the service technician, perform the following simple checks. If any problem still persists, unplug the LCD TV and calling for serving .

Problem	Possible Solution
No sound or picture	<ul style="list-style-type: none"> ● Check that the main plug has been connected to a wall let. ● Check that you have pressed the  button on the front of the TV. ● Check the picture contrast and brightness settings. ● Check the volume.
Normal picture but no sound	<ul style="list-style-type: none"> ● Check the volume. ● Check whether the MUTE button was pressed on the remote control.
Sound is too low	<ul style="list-style-type: none"> ● Check the volume. ● If the volume is still too low after setting the volume level to its maximum, check the volume control on computer sound card or software program.
No picture or black and white picture	<ul style="list-style-type: none"> ● Adjust the colour settings . ● Check whether the broadcast system selected is correct.
“Unknown” message	<ul style="list-style-type: none"> ● Make sure that the power cord is firmly connected to the PC or the video sources. ● Make sure that the PC or video sources are switched on.
Sound and picture interference	<ul style="list-style-type: none"> ● Try to identify the electrical appliance that is affecting the set and move it further away.
Blurred or snowy picture, distorted sound	<ul style="list-style-type: none"> ● Check the direction, location and connections of your aerial.
Remote control does not work	<ul style="list-style-type: none"> ● The battery in the remote control may be exhausted. ● The battery may be improperly installed. ● Check that there is no obstacle between the remote control and the remote (infrared) sensor. ● Ensure that there is no strong light shining on the remote control's infrared sensor.
The LCD TV does not turn on	<ul style="list-style-type: none"> ● Be sure the power cord is plugged on.
The image is too light or too dark	<ul style="list-style-type: none"> ● Adjust the brightness and Contrast.
On PC mode, horizontal bars appear to flicker, jitter or shimmer on the image	<ul style="list-style-type: none"> ● Adjust the Phase.
On PC mode, vertical bars appear to flicker, jitter or shimmer on the image	<ul style="list-style-type: none"> ● Adjust the Clock.
On PC mode, image is not stable and may appear to vibrate	<ul style="list-style-type: none"> ● Check the display resolution and frequency from your PC or video board is a valid mode for your LED TV. Control Panel→ Display→ Settings. ● If the setting is not correct, use your computer utility program to change the display settings. Your monitor supports multi display function within the following frequency domain:
On PC mode, image is not centred on the screen.	<ul style="list-style-type: none"> ● Adjust the horizontal and vertical position.

SPECIFICATIONS

Aspect Ratio	16 : 9
Base impedance	75 Ω (Unbalance)
Receiving TV Band	All Channels Receiveable
AC Supply Voltage	100-240V~ 50/60Hz

Note: Part of the design and the specification may be changed without prior notice.

INFRA-RED REMOTE CONTROL

Features: Full function remote control

Effective Distance Power: 5 metres

Power Supply: DC 3V (Two batteries, size AAA, recommend use alkaline type batteries)



INFORMAZIONI AGLI UTENTI ai sensi del Decreto Legislativo N° 49 del 14 Marzo 2014 “Attuazione della Direttiva 2012/19/UE sui rifiuti di apparecchiature elettriche ed elettroniche (RAEE)”

Il simbolo del cassonetto barrato riportato sull'apparecchiatura indica che il prodotto alla fine della propria vita utile deve essere raccolto separatamente dagli altri rifiuti. L'utente dovrà, pertanto, conferire l'apparecchiatura integra dei componenti essenziali giunta a fine vita agli idonei centri di raccolta differenziata dei rifiuti elettronici ed elettrotecnici, oppure riconsegnarla al rivenditore al momento dell'acquisto di nuova apparecchiatura di tipo equivalente, in ragione di uno a uno, oppure 1 a zero per le apparecchiature aventi lato maggiore inferiore a 25 cm. L'adeguata raccolta differenziata per l'avvio successivo dell'apparecchiatura dimessa al riciclaggio, al trattamento e allo smaltimento ambientale compatibile contribuisce ad evitare possibili effetti negativi sull'ambiente e sulla salute e favorisce il riciclo dei materiali di cui è composta l'apparecchiatura. Lo smaltimento abusivo del prodotto da parte dell'utente comporta l'applicazione delle sanzioni amministrative di cui al D.Lgs n. Decreto Legislativo N° 49 del 14 Marzo 2014.

TREVI persegue una politica di continua ricerca e sviluppo, pertanto i prodotti possono presentare caratteristiche diverse da quelle descritte.



Precautions for correct disposal of the product.

The symbol shown on the equipment indicates that waste must be disposed of in “separate collection” and so the product must not be disposed of together with urban waste.

The user must take the product to special “separate waste collection centres” provided by local government, or deliver it to the retailer against the purchase of a new product.

Separate collection of waste and subsequent treatment, recycling and disposal operations promotes the production of equipment with recycled materials and limits negative effects on the environment and on health caused by improper handling of waste.

Illegal disposal of the product leads to the enforcement of administrative penalties.



Recommandations pour l'élimination correcte du produit.

Le symbole figurant sur l'appareil indique que le produit fait l'objet d'une “collecte séparée”. C'est pourquoi, le produit ne doit pas être éliminé avec les déchets urbains.

L'utilisateur doit remettre le produit auprès de “décharges spécialisées de collecte séparée” prévues par les autorités locales, ou bien le rendre au revendeur quand il achètera un nouvel appareil équivalent.

La collecte séparée du produit et les opérations successives de traitement, recyclage et élimination favorisent la production d'appareils composés par des matériaux recyclés ainsi que permettent d'éviter des effets négatifs sur l'environnement et sur la santé des personnes suite à une gestion impropre du déchet.

Toute élimination abusive du produit entraîne l'application de sanctions administratives.



■ Hinweise zur ordnungsgemäßen Entsorgung des Produkts.

Das auf dem Gerät angebrachte Symbol weist darauf hin, dass das Altgerät "getrennt zu sammeln" ist und das Produkt daher nicht zusammen mit dem Gemeindeabfall entsorgt werden darf.

Der Benutzer muss das Produkt zu den entsprechenden, von der Gemeindeverwaltung eingerichteten "Wertstoffsammelstellen" bringen oder dem Händler beim Kauf eines neuen Produkts übergeben.

Die getrennte Müllsammlung und anschließende Aufbereitung, Wiederverwertung und Entsorgung fördern die Herstellung von Geräten unter Verwendung wiederverwerteter Materialien und vermindern die negativen Auswirkungen auf die Umwelt und Gesundheit in Folge einer falschen Müllverwaltung. Die widerrechtliche Entsorgung des Produkts führt zur Auferlegung von Verwaltungsstrafen.



■ Advertencias para la correcta eliminación del producto.

El símbolo que aparece en el aparato indica que el residuo debe ser objeto de "recogida selectiva" por tanto el producto no se debe eliminar junto con residuos urbanos.

El usuario deberá entregar el producto a los "centros de recogida selectiva" creados por las administraciones municipales o bien al distribuidor cuando adquiera un nuevo producto.

La recogida selectiva del residuo y las sucesivas operaciones de tratamiento, recuperación y eliminación favorecen la fabricación de aparatos con materiales reciclados y limitan los efectos negativos en el medio ambiente y la salud causados por una gestión incorrecta del residuo.

La eliminación abusiva del producto da lugar a la aplicación de sanciones administrativas.



■ Advertências para a correcta demolição do produto.

O símbolo indicado na aparelhagem indica que o resíduo deve ser objecto de "recolha separada" portanto o produto não deve ser desmantelado junto dos resíduos urbanos.

O utilizador deverá entregar o produto nos apropriados "centros de recolha diferenciada" predispostos pelas administrações comunais, ou entregá-lo ao revendedor em troca de uma compra de um novo produto.

A recolha diferenciada do resíduo e as sucessivas operações de tratamento, recuperação e desmantelamento favorecem a produção de aparelhagens com materiais reciclados e limitam os efeitos negativos no ambiente e na saúde causados por uma gestão imprópria do resíduo.

O desmantelamento abusivo do produto comporta a aplicação de sanções administrativas.



■ Προειδοποιήσεις για τη σωστή διάθεση του προϊόντος.

Το σύμβολο που απεικονίζεται επάνω στη συσκευή υποδεικνύει ότι το απόβλητο πρέπει να αποτελέσει αντικείμενο "χωριστής συλλογής" ως εκ τούτου το προϊόν δεν πρέπει να διατίθεται μαζί με τα αστικά απόβλητα.

Ο χρήστης θα πρέπει να παραδώσει το προϊόν στα ειδικά "κέντρα διαφοροποιημένης συλλογής" που έχουν διευθετηθεί από τις δημοτικές διοικήσεις, ή να το παραδώσει στο κατάστημα πώλησης με την αγορά ενός νέου προϊόντος.

Η διαφοροποιημένη συλλογή του αποβλήτου και οι ακόλουθες επεμβάσεις επεξεργασίας, ανάκτησης και διάθεσης βοηθούν την παραγωγή συσκευών με ανακυκλωμένα υλικά και περιορίζουν τις αρνητικές επιπτώσεις για το περιβάλλον και την υγεία που προκαλούνται από την ακατάλληλη διαχείριση του αποβλήτου.

Η αυθαίρετη διάθεση του προϊόντος συνεπάγεται την εφαρμογή διοικητικών κυρώσεων.



- EN** If you will not find your language on the instruction manual, please go on our website www.trevi.it to find it
- FR** Si vous ne trouvez pas votre langue sur le mode d'emploi, veuillez vous visiter sur notre site Web www.trevi.it de le trouver
- DE** Wenn Sie Ihre Sprache auf die Bedienungsanleitung nicht finden, gehen Sie bitte auf unsere Webseite www.trevi.it zu finden
- ES** Si no encuentras tu idioma en el manual de instrucciones, por favor vaya a nuestra página web www.trevi.it se encuentra
- PT** Se você não vai encontrar sua língua sobre o manual de instruções, por favor, vá em nosso site www.trevi.it para encontrá-lo

DICHIARAZIONE DI CONFORMITÀ UE SEMPLIFICATA

Il fabbricante TREVI dichiara che il tipo di apparecchiatura radio LTV 3206 SA2 è conforme alla direttiva 2014 / 53 / UE.

Il testo completo della dichiarazione di conformità EU è disponibile al seguente indirizzo Internet

<https://www.trevi.it/dms/zidi/TREVI/DOCLTV3206SA2.pdf>

SIMPLIFIED EU DECLARATION OF CONFORMITY

Hereby TREVI Spa declares that the radio equipment type LTV 3206 SA2 is in compliance with directive 2014 / 53 / EU.

The full text of the EU declaration of conformity is available at the following internet address

<https://www.trevi.it/dms/zidi/TREVI/DOCLTV3206SA2.pdf>

