

Instructions Manual

Bedienungsanleitung

Manuel d'Instructions

Gebruiksaanwijzing

Manual de instrucciones

Manual de Instruções

Libretto di Istruzioni

Bruksanvisning

Bruksanvisning

Käyttöohje

Brugsvejledning Руководство

по эксплуатации

Kasutusjuhend

Instrukcijas Grāmata

Naudojimosi instrukcija

INDEX

EN

SAFETY INFORMATION	5
CHARACTERISTICS - INSTALLATION	8
USE	10
CARE AND CLEANING	11

INHALTSVERZEICHNIS

DE

SICHERHEITSINFORMATIONEN	13
CHARAKTERISTIKEN - MONTAGE	16
BEDIENUNG	18
REINIGUNG UND WARTUNG	19

SOMMAIRE

FR

CONSIGNES DE SÉCURITÉ	21
CARACTERISTIQUES - INSTALLATION	24
UTILISATION	26
NETTOYAGE ET ENTRETIEN	27

INHOUDSOPGAVE

NL

VEILIGHEIDSINFORMATIE	29
EIGENSCHAPPEN - INSTALLATIE	32
GEBRUIK	34
REINIGING EN ONDERHOUD	35

INDICE

ES

INFORMACIÓN DE SEGURIDAD	37
CARACTERÍSTICAS - INSTALACIÓN	40
USO	42
LIMPIEZA Y MANTENIMIENTO	43

ÍNDICE

PT

INFORMAÇÕES DE SEGURANÇA	45
CARACTERÍSTICAS - INSTALAÇÃO	48
UTILIZAÇÃO	50
LIMPEZA E MANUTENÇÃO	51

INDICE

IT

INFORMAZIONI SULLA SICUREZZA	53
CARATTERISTICHE - INSTALLAZIONE	56
USO	58
PULIZIA E MANUTENZIONE	59

INNEHÅLL

SE

SÄKERHETSINFORMATION	61
EGENSKAPER - INSTALLATION	64
ANVÄNDING	66
NGÖRING OCH UNDERHÅL	67

INNHold

NO

SIKKERHETSINFORMASJON	69
EGENSKAPER - INSTALLASJON	72
BRUK	74
RENGJØRING OG VEDLIKEHOLD	75

SISÄLTÖ

FI

TURVALLISUUSTIETOJA	77
OMINAISUUDET - ASENNUS	80
KÄYTTÖ	82
PUHDISTUS JA HUOLTO	83

INDHOLD

DK

OPLYSNINGER OM SIKKERHED	85
KARAKTERISTIKA - INSTALLATION	88
BRUG	90
RENGØRING OG VEDLIGEHDELSE	91

УКАЗАТЕЛЬ

RU

ИНФОРМАЦИЯ ПО БЕЗОПАСНОСТИ	93
ХАРАКТЕРИСТИКИ - УСТАНОВКА	96
ЭКСПЛУАТАЦИЯ	98
ОЧИСТКА И ОБСЛУЖИВАНИЕ	99

INDEKS

EE

OHUTUSTEAVE	101
OMADUSED - PAIGALDAMINE	104
KASUTAMINE	106
PUHASTAMINE JA HOOLDUS	107

INDEKSS

LV

INFORMĀCIJA PAR DROŠĪBU	109
RAKSTURĪGĀS PAZĪMES – UZSTĀDĪŠANA	112
IZMANTOŠANA	114
APKOPE UN TĪRĪŠANA	115

TURINYS

LT

SAUGUMO INFORMACIJA	117
TECHNINIAI DUOMENYS. ĮRENGIMAS	120
NAUDOJIMAS	122
PRIEŽIŪRA IR VALYMAS	123

SAFETY INFORMATION

 For your safety and correct operation of the appliance, read this manual carefully before installation and use. Always keep these instructions with the appliance even if you move or sell it. Users must fully know the operation and safety features of the appliance.

 The wire connection has to be done by specialized technician.

- The manufacturer will not be held liable for any damages resulting from incorrect or improper installation.
- The minimum safety distance between the cooker top and the extractor hood is 650 mm (some models can be installed at a lower height, please refer to the paragraphs on working dimensions and installation).
- If the instructions for installation for the gas hob specify a greater distance, this must be respected.
- Check that the mains voltage corresponds to that indicated on the rating plate fixed to the inside of the hood.
- Means for disconnection must be incorporated in the fixed wiring in accordance with the wiring rules.
- For Class I appliances, check that the domestic power supply guarantees adequate earthing.
- Connect the extractor to the exhaust flue through a pipe of minimum diameter 120 mm. The route of the flue must be as short as possible.
- Regulations concerning the discharge of air have to be fulfilled.
- Do not connect the extractor hood to exhaust ducts carrying combustion fumes (boilers, fireplaces, etc.).

- If the extractor is used in conjunction with non-electrical appliances (e.g. gas burning appliances), a sufficient degree of aeration must be guaranteed in the room in order to prevent the backflow of exhaust gas. When the cooker hood is used in conjunction with appliances supplied with energy other than electric, the negative pressure in the room must not exceed 0,04 mbar to prevent fumes being drawn back into the room by the cooker hood.
- The air must not be discharged into a flue that is used for exhausting fumes from appliances burning gas or other fuels.
- If the supply cord is damaged, it must be replaced from the manufacturer or its service agent.
- Connect the plug to a socket complying with current regulations, located in an accessible place.
- With regards to the technical and safety measures to be adopted for fume discharging it is important to closely follow the regulations provided by the local authorities.

⚠ WARNING: Before installing the Hood, remove the protective films.

- Use only screws and small parts in support of the hood.

⚠ WARNING: Failure to install the screws or fixing device in accordance with these instructions may result in electrical hazards.

- Do not look directly at the light through optical devices (binoculars, magnifying glasses...).
- Do not flambè under the range hood; risk of fire.
- This appliance can be used by children aged from 8 years and above and persons with reduced physical, sensory or mental capabilities or lack of experience and knowledge if they have been given supervision or instruction concerning use of the appliance in a safe way and understand the hazards involved. Children shall not play with the appliance. Cleaning and user maintenance shall not be made by children without supervision.
- Children should be supervised to ensure that they do not play with the appliance.

- The appliance is not to be used by persons (including children) with reduced physical, sensory or mental capabilities, or lack of experience and knowledge, unless they have been given supervision or instruction.

 Accessible parts may become hot when used with cooking appliances.

- Clean and/or replace the Filters after the specified time period (Fire hazard). See paragraph Care and Cleaning.
- There shall be adequate ventilation of the room when the range hood is used at the same time as appliances burning gas or other fuels (not applicable to appliances that only discharge the air back into the room).

- The symbol  on the product or on its packaging indicates that this product may not be treated as household waste. Instead it shall be handed over to the applicable collection point for the recycling of electrical and electronic equipment. By ensuring this product is disposed of correctly, you will help prevent potential negative consequences for the environment and human health, which could otherwise be caused by inappropriate waste handling of this product. For more detailed information about recycling of this product, please contact your local city office, your household waste disposal service or the shop where you purchased the product.

CHARACTERISTICS - INSTALLATION

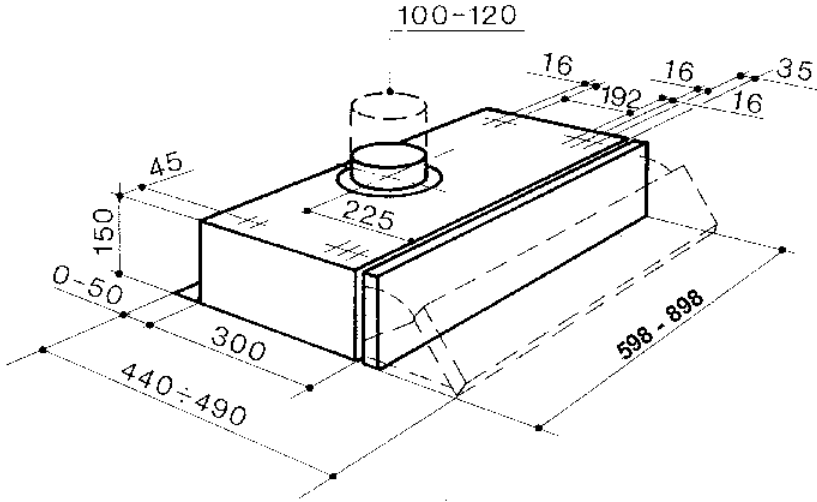

FIXING OF THE HOOD UNDER THE CABINET

- To drill the cabinet follow the indications given in the dimensional drawing in the chapter which regards hood dimensions.
- To fix the hood onto the cabinet use the 44,4 mm long screws inserting and tightening them from the inside of the cabinet.

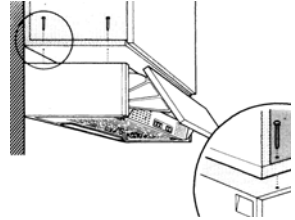

Connection to air outlet

AIR OUTLET IN THE DUCTING MODE

When installing the hood in ducting version, basing on the installer's choice, a rigid or a flexible pipe is used in order to connect the hood to the air outlet piping.

- Insert the flange on the hood body outlet.
- Open the metal grid and make sure that the conversion knob is in the ducting position.
- Connect the hood to the air outlet piping with a pipe.
- Fix the pipe with an adequate quantity of pipe clamps. This material is not supplied together with the hood.
- Remove the charcoal filter if present.

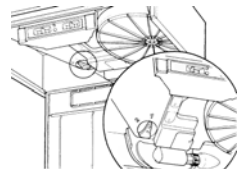
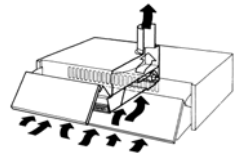

AIR OUTLET IN THE RECYCLING MODE

- Open the metal grid and make sure that the conversion knob is in the recycling position.
- Place the charcoal filter. The charcoal filter is not supplied together with the hood. (Hoods with two motors needs to be equipped with two charcoal filters).

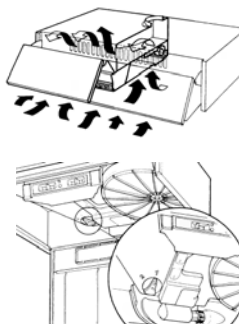

INSTRUCTIONS ON OPENING THE SUCTION GRILL

- Slide the side stops towards the centre of the hood and at the same time pull the grill forwards.
- The grill will drop down, turning on the two rear pins, and will remain hanging from them.
- To disconnect it completely, pull the right hand part of the grill forwards slightly so that the pin comes out of the grill through the slot formed on the body of the hood.

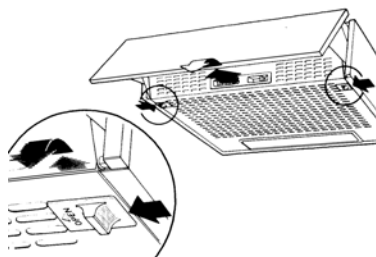

ELECTRICAL CONNECTION

- Connect the hood to the mains through a two-pole switch having a contact gap of at least 3 mm..

Control board

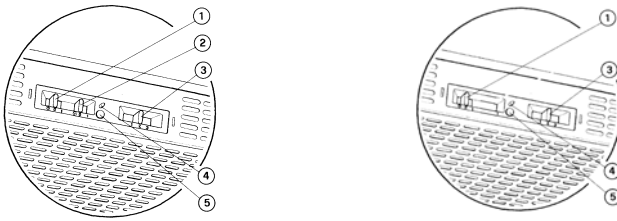

1	Lighting	On/off lighting system.
2	Motor	On/off motor.
3	Speed	Speed control: 1. Minimum speed, particularly silent, continuous air exchange, suitable in presence of only few cooking vapours and odours. 2. Medium speed, due to an optimum relation between hood extraction capacity and the noise level, it is suitable for most of the cooking conditions. 3. Maximum speed, suitable for the cooking conditions when vapours and smells are of the utmost emission even for a longer time.

OPTIONAL

4	Microswitch	Microswitch, which is activated by the movement of the visor. It switches on and off the hood basing on the conditions which have been earlier established with the sliders of the control panel.
5	Led	Led indicating when the motor is on.

CARE AND CLEANING

GREASE FILTER

Regular maintenance and cleaning will ensure good performance and reliability, while extending the working life of the hood. Special attention should be taken to keep the grease filter clean at all times and the charcoal filter (recirculation model) should be replaced regularly. To remove filters for subsequent cleaning and replacement first open the metal grille panel.

This retain the solid grease particles. It is fitted onto the reverse side of the lower grille panel and can be either of a synthetic material or metallic. Maintenance of the grease filter varies according to the type used: synthetic grease filters should not be washed and should be replaced every three months. The metal grease filters should be washed once a month in hot water using mild detergent or liquid soap. It should not be bent and should be left to dry before being refitted. The filter is easily removed from grille by pushing the spring wire clips to one side and removing.

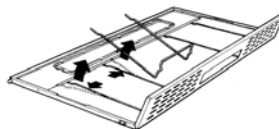

CHARCOAL FILTER

In the recycling mode the charcoal filter absorbs smells and odours. The charcoal filter cannot be cleaned and should be replaced at least every six months or more frequently if the hood is used consistently.

To replace the charcoal filter, support the filter with one hand, remove the round disk through the centre of the charcoal filter and rotate it till the filter will come away .

Replace by reversing the operation.

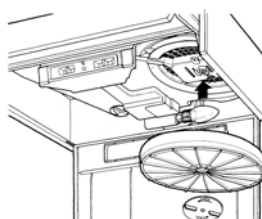



WARNING! It is a possible fire hazard if the filters are not cleaned and replaced as recommended.

WORKTOP ILLUMINATION

If a lamp fails to function at any time, open the metal grille panel and check that the lamp is fully screwed into the holder.

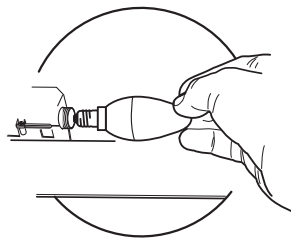
When changing the lamp, an identical replacement must be fitted to ensure a safe working of the hood.



Lamp	Power (W)	Socket	Voltage (V)	Dimension (mm)	ILCOS Code
	4	E14	220-240	107 x 37	DRBB/F-4-220-240-E14-35/100
	5	GU10	230	52 x 50	DRPAR-5/840-220/240-GU10-35/36 DRPAR-5/830-220/240-GU10-35/36

SICHERHEITSINFORMATIONEN



Zu Ihrer eigenen Sicherheit und für die korrekte Funktion des Gerätes lesen Sie bitte diese Betriebsanleitung aufmerksam durch, bevor Sie das Gerät installieren und benutzen. Verwahren Sie die Bedienungsanleitung stets zusammen mit dem Gerät, auch wenn Sie dieses an Dritte weitergeben oder übertragen. Es ist wichtig, dass der Benutzer alle Betriebs- und Sicherheitsmerkmale des Gerätes kennt.



Die Kabel müssen von einem zuständigen Fachmann angeschlossen werden.

- Der Hersteller haftet nicht für etwaige Schäden, die durch eine fehlerhafte Installation oder einen ungeeigneten Gebrauch entstehen könnten.
- Der min. Sicherheitsabstand zwischen Kochfeld und Abzugshaube beträgt 650 mm (einige Modelle können auch niedriger installiert werden; siehe Absatz Installation).
- Sollten die Installationsanweisungen des gasbetriebenen Kochfelds einen größeren Abstand als oben angegeben vorsehen, ist dies zu berücksichtigen.
- Sicherstellen, dass die Netzspannung der auf dem Typenschild angegebenen Spannung entspricht. Das Typenschild ist im Inneren der Haube angebracht.
- Trennvorrichtungen müssen in der festen Anlage gemäß Normen über Verkabelungssysteme installiert werden.
- Für Geräte der Klasse I sicherstellen, dass das Versorgungsnetz des Gebäudes korrekt geerdet ist.
- Die Abzugshaube an den Schornstein mit einem Rohr mit Mindestdurchmesser von 120 mm anschließen. Der Verlauf des Rauchabzugs muss so kurz wie möglich sein.
- Alle gesetzlichen Vorschriften im Bereich Abluft einhalten.
- Die Abzugshaube darf nicht an einen Schacht angeschlossen werden, in den Rauchgase abgeleitet werden (z. B. von Heizkesseln, Kaminen, usw.).

- Falls die Abzugshaube mit Geräten verwendet wird, die nicht elektrisch betrieben sind (z.B. Gasgeräte), muss im Raum für eine ausreichende Belüftung gesorgt werden, damit der Rückfluss der Abgase verhindert wird. Wird die Abzugshaube zusammen mit nicht elektrisch betriebenen Geräten eingesetzt, darf der Unterdruck im Raum 0,04 mbar nicht überschreiten, damit die Abgase nicht wieder angesaugt werden.
- Die Luft darf nicht durch einen Kanal abgelassen werden, der als Rauchabzug für Gasgeräte oder Geräte verwendet wird, die mit anderen Brennstoffen betrieben werden.
- Wenn das Gerätekabel beschädigt ist, muss es vom Hersteller oder von einem Kundendiensttechniker ersetzt werden.
- Den Stecker in eine den einschlägigen Vorschriften entsprechende zugängliche Steckdose stecken.
- Was die technischen und sicherheitsrelevanten Maßnahmen für den Rauchabzug betrifft, sind die Vorgaben der örtlichen Behörden streng einzuhalten.

⚠️ WARNUNG: Bevor die Haube installiert wird, die Schutzfolien abziehen.

- Nur für die Abzugshaube geeignete Schrauben und Kleinteile verwenden.

⚠️ WARNUNG: Die mangelnde Verwendung von Schrauben und Befestigungselementen gemäß der vorliegenden Anleitung kann zu Stromschlaggefahr führen.

- Nicht direkt mit optischen Instrumenten (Fernglas, Lupe, usw.) in das Licht schauen.
- Auf keinen Fall unter der Haube flambieren: Dabei könnte ein Brand entstehen.
- Dieses Gerät darf von Kindern ab 8 Jahren und von Personen mit beschränkten geistigen, physischen oder sensorischen Fähigkeiten oder mangels Erfahrung und/oder mangels Wissen benutzt werden, vorausgesetzt, sie werden aufmerksam beaufsichtigt oder über den sicheren Gebrauch des Geräts und die damit verbundenen Gefahren eingewiesen. Sicherstellen, dass Kinder nicht mit dem Gerät spielen. Vom Benutzer auszuführende Reinigungs- und Wartungsarbeiten dürfen nicht von Kindern ausgeführt werden, sofern sie nicht dabei beaufsichtigt werden.
- Kinder müssen beaufsichtigt werden, damit sichergestellt wird, dass sie nicht am Gerät spielen.

- Dieses Gerät darf nicht von Personen (einschließlich Kindern) mit beschränkten geistigen, physischen oder sensorischen Fähigkeiten oder mangels Erfahrung und/oder mangels Wissen benutzt werden, außer sie werden aufmerksam beaufsichtigt und eingewiesen.

 Die frei zugänglichen Teile können während des Kochens mit Kochgeräten sehr heiß werden.

- Die Filter sind nach den angegebenen Intervallen zu reinigen und/oder zu ersetzen (Brandgefahr). Siehe Absatz Wartung und Reinigung.
- Wenn die Abzugshaube gleichzeitig mit Geräten verwendet wird, die Gas oder andere Brennstoffe benutzen, muss im Raum eine ausreichende Belüftung vorhanden sein (gilt nicht für Geräte, die nur Luft in den Raum ablassen).

- Schutzschild bei Rissbildung ersetzen. Das Symbol  am Produkt oder auf der Verpackung weist darauf hin, dass das Gerät nicht als normaler Hausmüll entsorgt werden darf. Das ausrangierte Gerät muss vielmehr bei einer speziellen Sammelstelle für elektrische und elektronische Geräte abgegeben werden. Mit der vorschriftsmäßigen Entsorgung des Gerätes trägt der Benutzer dazu bei, schädliche Auswirkungen auf Umwelt und Gesundheit zu vermeiden. Weitere Informationen zum Recycling dieses Produktes können bei der zuständigen Behörde, der örtlichen Abfallbeseitigung oder bei dem Händler, der das Gerät verkauft hat, eingeholt werden.

CHARAKTERISTIKEN - MONTAGE

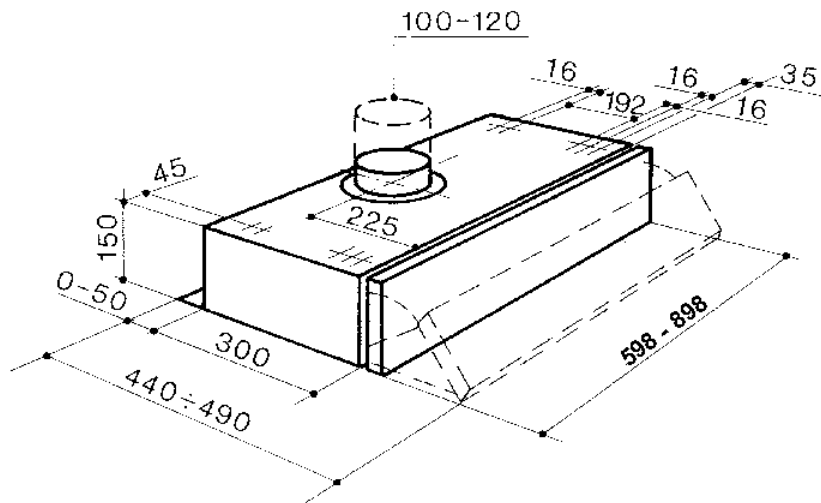

MONTAGE UNTER EINEM OBERSCHRANK

- Den Oberschrank unter Bezugnahme auf die Abmessungen im Kapitel „Platzbedarf“ bohren.
- Die Haube am Möbel mit den 44,4 mm langen Schrauben fixieren, indem sie von der Möbelseite her festgeschraubt wird.

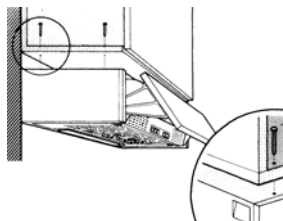

Anschlüsse

LUFTAUSTRITT ABLUFTVERSION (LUFTABLEITUNG)

Für die Installation in Abluftversion wird die Haube mittels Rohr oder Schlauch an die Außenrohrleitung angeschlossen (die Wahl bleibt dem Installateur überlassen).

- Den Flansch am Haubenaustritt einfügen.
- Das Sauggitter öffnen und kontrollieren, dass der Umstellschalter auf Abluft positioniert ist.
- Den Luftaustritt der Haube mittels Rohr an die Abluftöffnung anschließen.
- Das Rohr mit geeigneten Rohrschellen fixieren. Das hierzu erforderliche Material wird nicht mitgeliefert.
- Kontrollieren, dass keine Aktivkohle-Geruchsfilter vorhanden sind.

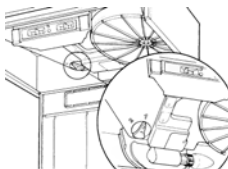
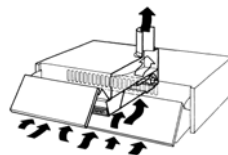

LUFTAUSTRITT UMLUFTVERSION (LUFTRÜCKFÜHRUNG)

- Das Sauggitter öffnen und kontrollieren, dass der Umstellschalter auf Umluft positioniert ist.
- Den Aktivkohlefilter anbringen, der bei Ablufthauben nicht mitgeliefert wird. (Bei 2-motorigen Haubenversionen sind zwei Filter erforderlich).

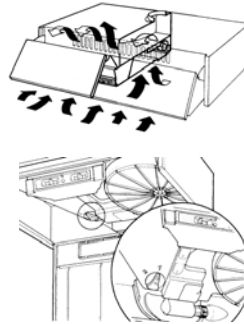

ANLEITUNG ZUM ÖFFNEN DES SAUGGITTERS

- Die seitlichen Haltevorrichtungen zur Haubenmitte schieben und das Gitter gleichzeitig nach vorne ziehen.
- Das Gitter öffnet sich und bleibt an den beiden hinteren Stiften hängen.
- Um es definitiv entnehmen zu können, muss man die rechte Gitterseite leicht nach vorne ziehen und den Gitterstift aus dem Schlitz beim Haubengehäuse entnehmen.

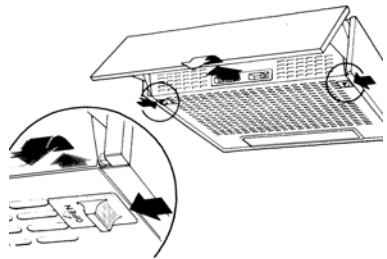

ELEKTROANSCHLUSS

- Bei Anschluss der Haube an das Stromnetz muss ein zweipoliger Schalter mit einem Öffnungsweg von mindestens 3 mm zwischengeschaltet werden.

BEDIENUNG

Bedienfeld

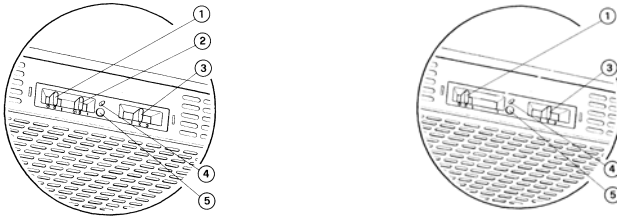

1	Beleuchtung	Schaltet die Beleuchtung ein und aus.
2	Motor	Schaltet den Gebläsemotor ein und aus.
3	Geschwindigkeit	Bestimmt die Gebläsestufe: 1. Geringste Gebläsestufe, eignet sich für einen ständigen und besonders leisen Luftaustausch bei geringer Kochdunstentwicklung. 2. Mittlere Gebläsestufe, eignet sich aufgrund des optimalen Verhältnisses zwischen Fördervolumen und Geräuschentwicklung für die meisten Anwendungssituationen. 3. Höchste Gebläsestufe, eignet sich für starke Kochdunstentwicklung, auch über längere Zeit hin.

OPTIONEN

4	Mikro	Von der Bewegung des Leitschirms aktivierter Schalter, der das Ein- und Ausschalten unter den von den Schiebeschaltern des Bedienfelds vorbestimmten Bedingungen steuert.
5	Led	Signalisiert das Einschalten des Gebläsemotors.

REINIGUNG UND WARTUNG

FETTFILTER

Eine regelmäßige Wartung garantiert einwandfreien Betrieb und gute Leistungen über lange Zeit hin. Besondere Aufmerksamkeit muss in diesem Zusammenhang den Fettfiltern und den Aktivkohlefiltern (bei Hauben mit Umluftbetrieb) geschenkt werden, die regelmäßig ausgetauscht werden müssen.

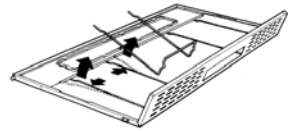

Die Funktion des Fettfilters besteht darin, die in der Luft vorhandenen Fettpartikel aufzufangen. Er befindet sich hinter dem Sauggitter und kann aus synthetischem

Material oder Metall sein. Die Wartung hängt vom Fettfiltertyp ab: synthetische Fettfilter können nicht gereinigt werden und sind alle drei Monate auszutauschen.

Metallfettfilter müssen einmal pro Monat mit heißem Wasser und Reinigungsmittel gewaschen werden, wobei darauf zu achten ist, die Filter nicht zu biegen und vor Wiederanbringung zu trocknen.

AKTIVKOHLEFILTER

Der angesaugte Kochdunst wird von Geruchsstoffen befreit. Anschließend wird die saubere Luft wieder der Küche zugeführt, um später wiederum gefiltert zu werden.

Aktivkohlefilter können nicht gereinigt werden und sind im Durchschnitt alle drei Monate auszutauschen. Bei Entnahme des Kohlefilters ist nach dem Öffnen des Metall-Sauggitters folgendermaßen vorzugehen: bei Bajonettverschluss wird der Filter locker gegen den Uhrzeigersinn gedreht, wobei man mit der Hand leicht andrückt. Bei Wiedereinbau des Filters ist in umgekehrter Reihenfolge vorzugehen.

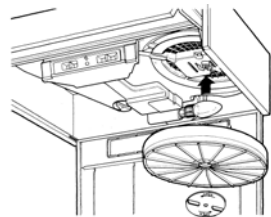



ACHTUNG! Werden die vom Hersteller angegebenen Reinigungs- und Austauschzeiten nicht eingehalten, kann Brandgefahr bestehen. Zwecks Entnahme des Fettfilters, ist es unerlässlich, das Sauggitter zu öffnen und das Fettfilter-Haltegitter zu entfernen.

BELEUCHTUNG

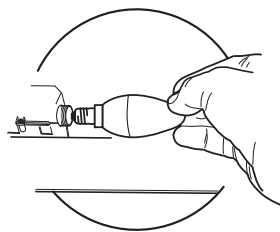
Sollte die Lampe nicht funktionieren, öffnet man das Metallgitter und prüft, ob sie gut eingeschraubt ist. Bei Austausch muss eine Lampe des gleichen Typs und mit der gleichen Leistung verwendet werden.



Lampe	Leistung (W)	Fassung	Spannung (V)	Größe (mm)	ILCOS-Code
	4	E14	220-240	107 x 37	DRBB/F-4-220-240-E14-35/100
	5	GU10	230	52 x 50	DRPAR-5/840-220/240-GU10-35/36 DRPAR-5/830-220/240-GU10-35/36

CONSIGNES DE SECURITE

i Pour votre sécurité et pour garantir le fonctionnement correct de l'appareil, veuillez lire attentivement ce manuel avant d'installer et de mettre en fonction l'appareil. Toujours conserver ces instructions avec l'appareil, même en cas de cession ou de transfert à une autre personne. Il est important que les utilisateurs connaissent toutes les caractéristiques de fonctionnement et de sécurité de l'appareil.

⚠ La connexion des câbles doit être effectuée par un technicien compétent.

- En aucun cas le fabricant ne peut être tenu pour responsable d'éventuels dommages dus à une installation ou à une utilisation impropre.
- La distance de sécurité minimum entre le plan de cuisson et la hotte aspirante est de 650 mm (certains modèles peuvent être installés à une hauteur inférieure ; voir le paragraphe concernant les dimensions de travail et l'installation).
- Si les instructions d'installation du plan de cuisson à gaz spécifient une distance supérieure à celle indiquée ci-dessus, veuillez impérativement en tenir compte.
- Assurez-vous que la tension du secteur correspond à celle indiquée sur la plaque des caractéristiques apposée à l'intérieur de la hotte.
- Les dispositifs de sectionnement doivent être montés dans l'installation fixe conformément aux normes sur les systèmes de câblage.
- Pour les appareils de Classe I, s'assurer que l'installation électrique de votre intérieur dispose d'une mise à la terre adéquate.
- Reliez l'aspirateur du conduit de cheminée avec un tube ayant un diamètre minimum de 120 mm. Le parcours des fumées doit être le plus court possible.
- Respecter toutes les normes concernant l'évacuation de l'air.
- Ne reliez pas la hotte aspirante aux conduits de cheminée qui acheminent les fumées de combustion (par ex. de chaudières, de cheminées, etc.).

- Si vous utilisez l'aspirateur en même temps que des appareils non électriques (par ex. fonctionnant au gaz), veillez à ce que la pièce soit adéquatement ventilée, afin d'empêcher le retour du flux des gaz d'évacuation. Si vous utilisez la hotte de cuisine en même temps que des appareils non alimentés à l'électricité, la pression négative dans la pièce ne doit pas dépasser 0,04 mbar, afin d'éviter que les fumées soient réaspirées dans la pièce où se trouve la hotte.
- Ne pas évacuer l'air à travers une conduite utilisée pour l'évacuation des fumées des appareils de combustion alimentés au gaz ou avec d'autres combustibles.
- Si le cordon d'alimentation est endommagé, faites-le remplacer par le fabricant ou par un technicien d'un service après-vente agréé.
- Branchez la fiche à une prise conforme aux normes en vigueur et dans une position accessible.
- En ce qui concerne les dimensions techniques et de sécurité à adopter pour l'évacuation des fumées, veuillez vous conformer scrupuleusement aux règlements établis par les autorités locales.

⚠ AVERTISSEMENT : Avant d'installer la hotte, retirer les films de protection.

- Utilisez exclusivement des vis et des petites fournitures du type adapté pour la hotte.

⚠ AVERTISSEMENT toute installation de vis et de dispositifs de fixation non conformes à ces instructions peut entraîner des risques de décharges électriques.

- Ne pas observer directement avec des instruments optiques (jumelles, lentilles grossissantes...).
- Ne flambez pas des mets sous la hotte : sous risque de développer un incendie.
- Cet appareil peut être utilisé par des enfants de plus de 8 ans et par des personnes dont les capacités physiques, sensorielles ou mentales sont diminuées ou ayant une expérience et des connaissances insuffisantes, pourvu que ce soit sous la surveillance attentive d'une personne responsable et après avoir reçu des instructions sur la manière d'utiliser cet appareil en toute sécurité et sur les dangers que cela comporte. Assurez-vous que les enfants ne jouent pas avec cet appareil. Le nettoyage et l'entretien de la part de l'utilisateur ne doivent pas être effectués par des enfants, à moins qu'ils ne soient surveillés.
- Surveillez les enfants. S'assurer qu'ils ne jouent pas avec l'appareil.

- Cet appareil n'est pas destiné à être utilisé par des personnes (enfants compris) dont les capacités physiques, sensorielles ou mentales sont diminuées ou ayant une expérience et des connaissances insuffisantes, à moins que celles-ci ne soient attentivement surveillées et instruites.

 Les parties accessibles peuvent devenir très chaudes durant l'utilisation des appareils de cuisson.

- Nettoyer et/ou remplacer les filtres après le délai indiqué (danger d'incendie). Voir le paragraphe Nettoyage et Entretien.
- Veillez à ce que la pièce bénéficie d'une ventilation adéquate lorsque la hotte fonctionne en même temps que des appareils utilisant du gaz ou d'autres combustibles (non applicable aux appareils qui évacuent l'air uniquement dans la pièce).

- Le symbole  marqué sur le produit ou sur son emballage indique que ce produit ne peut pas être éliminé comme déchet ménager normal. Lorsque ce produit doit être éliminé, veuillez le remettre à un centre de collecte prévu pour le recyclage du matériel électrique et électronique. En vous assurant que cet appareil est éliminé correctement, vous participez à prévenir des conséquences potentiellement négatives pour l'environnement et pour la santé, qui risqueraient de se présenter en cas d'élimination inappropriée. Pour toute information supplémentaire sur le recyclage de ce produit, contactez votre municipalité, votre déchetterie locale ou le magasin où vous avez acheté ce produit.

CARACTERISTIQUES - INSTALLATION

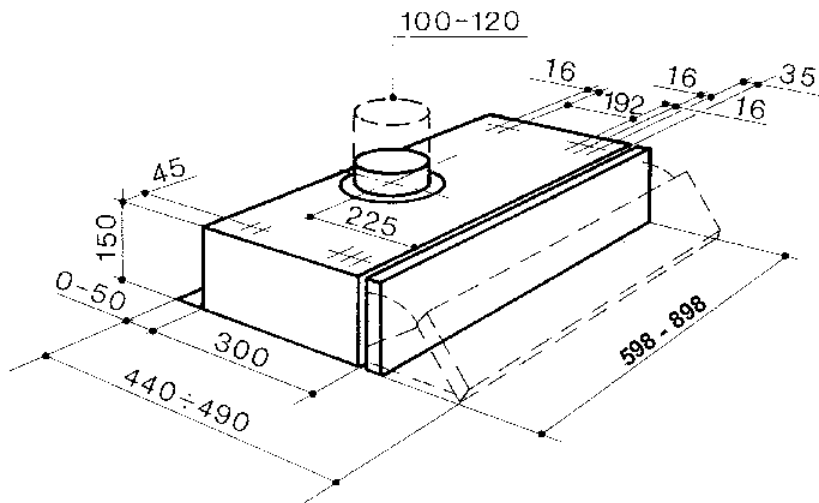

FIXATION SOUS L'ARMOIRE MURALE

- Percer l'armoire murale en se basant sur les indications relatives aux dimensions, indiquées dans le chapitre Encombrement.
- Fixer la hotte contre le meuble, au moyen des vis ayant une longueur de 44,4 mm. ; visser lesdites vis du côté interne du meuble.

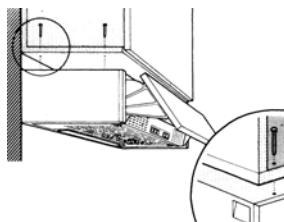

Connexions

ÉVACUATION DE L'AIR VERSION ASPIRANTE (EVACUATION EXTERNE)

Pour l'installation en Version Aspirante, connecter la Hotte à la conduite d'évacuation au moyen d'un tuyau rigide ou flexible, dont le choix sera effectué par l'installateur.

- Insérer la Flasque sur l'Évacuation du Corps de la Hotte.
- Ouvrir la grille d'aspiration et vérifier que le bouton de conversion soit sur la position aspirante.
- Connecter l'évacuation de l'air de la hotte à la conduite d'évacuation au moyen d'un tuyau.
- Fixer le tuyau au moyen de colliers serre-tube appropriés. Le matériel nécessaire pour effectuer cette opération n'est pas fourni avec l'appareil.
- S'assurer que les Filtres anti-odeur au Charbon Actif ne soient pas présents.

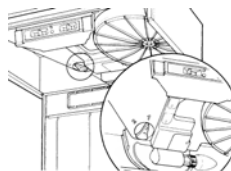
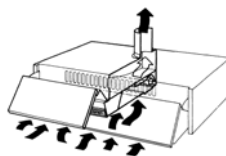

EVACUATION DE L'AIR VERSION FILTRANTE (RECYCLAGE DE L'AIR INTERNE)

- Ouvrir la grille d'aspiration et vérifier que le bouton de conversion soit sur la position filtrante.
- Appliquer le filtre au charbon actif, qui n'est pas fourni pour les hottes aspirantes. (Les hottes dans la version avec 2 moteurs nécessitent de deux filtres)

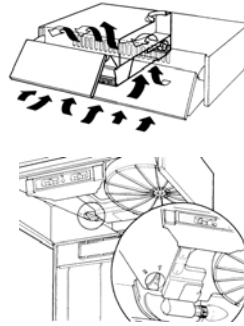

INSTRUCTIONS POUR L'OUVERTURE DE LA GRILLE D'ASPIRATION

- Déplacer vers le centre de la hotte les arrêts latéraux à ressort et en même temps tirer la grille en avant.
- Pour décrocher définitivement la grille il suffit de tirer en avant la part droite et de faire sortir la grille en la laissant passer par l'ouverture

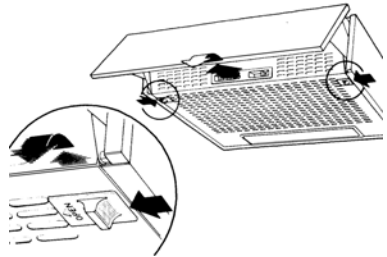

BRANCHEMENT ELECTRIQUE

- Brancher la hotte sur le secteur en interposant un interrupteur bipolaire avec ouverture des contacts d'au moins 3 mm.

UTILISATION

Tableau des commandes

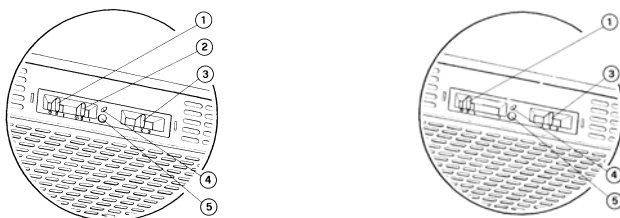

1	Éclairage	Allume et éteint l'Installation d'Éclairage.
2	Moteur	Fait démarrer et arrête le moteur d'Aspiration.
3	Vitesse	Détermine la vitesse de service: 1. Vitesse minimum, pour un changement de l'air continu, particulièrement silencieux, en cas de faible concentration des vapeurs de cuisson. 2. Vitesse moyenne, pour la plupart des conditions d'emploi, étant donné le rapport optimal entre le débit de l'air traité et le niveau du bruit. 3. Vitesse maximum, pour faire face aux émissions importantes de vapeurs de cuisson, même pendant des périodes prolongées.

OPTIONNELS

4	Micro	Microinterrupteur actionné par le mouvement de la visière; il commande le démarrage et l'arrêt selon les conditions préétablies par les curseurs du tableau des commandes.
5	Del	Signale le démarrage du moteur d'Aspiration.

NETTOYAGE ET ENTRETIEN

FILTRE A GRAISSE

Un entretien continu garanti un bon fonctionnement et un bon rendement dans le temps. Une attention toute particulière doit être réservée au filtre à graisse et au filtre au charbon végétal actif (seulement fournit pour hottes en version filtrante).

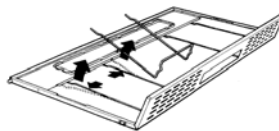

Sa fonction est de retenir les particules grasses en suspension. Il se trouve dans la grille d'aspiration et peut être fourni soit en matériel synthétique, soit en métal.

L'entretien du filtre à graisse vari selon le type utilisé.

Le filtre à graisse métallique doit être lavé une fois par mois avec de l'eau tiède et du détergent, tout en évitant de le plier.

Laisser sécher avant de le remonter.

FILTRE AU CHARBON ACTIF

Sa fonction est de retenir les odeurs de l'air qui le traversent. L'air est réintroduite dans la cuisine par différents passages à travers le filtre. Le filtre au charbon actif ne peut être ni lavé ni régénéré et doit être remplacé tous les trois mois. Pour remplacer le filtre au charbon actif, ouvrir la grille métallique d'aspiration, tourner le filtre en sens antihoraire avec une main tout en exerçant une pression sur le filtre. Pour remonter le filtre, inverser les opérations.

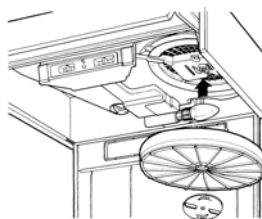



ATTENTION! Nous recommandons de suivre attentivement toutes les instructions données pour le nettoyage et le remplacement des filtres a fin d'éviter un possible danger d'incendie. Pour remplacer le filtre à graisse il faut ouvrir la grille d'aspiration et déplacer les arrêts-filtre en fil métallique.

ECLAIRAGE

Si une des ampoules d'éclairage faillit de fonctionner, ouvrir la grille métallique et contrôler que l'ampoule soit bien vissée.

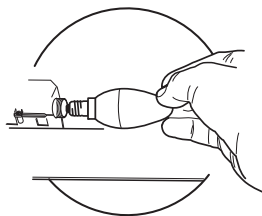
Si nécessaire, remplacer l'ampoule en utilisant une ampoule du même type ayant la même puissance.



Ampoule	Absorption (W)	Culot	Voltage (V)	Dimensions (mm)	Code ILCOS
	4	E14	220-240	107 x 37	DRBB/F-4-220-240-E14-35/100
	5	GU10	230	52 x 50	DRPAR-5/840-220/240-GU10-35/36 DRPAR-5/830-220/240-GU10-35/36

VEILIGHEIDSINFORMATIE

i Lees voor uw eigen veiligheid en voor een correcte werking van het apparaat eerst deze handleiding aandachtig door, alvorens het apparaat te installeren en te gebruiken. Bewaar deze instructies altijd bij het apparaat, ook wanneer u het verkoopt of overdraagt aan derden. Gebruikers moeten volledig op de hoogte zijn van de werking en de veiligheidsfuncties van het apparaat.

⚠ De kabels moeten door een ervaren monteur worden aangesloten.

- De fabrikant is niet aansprakelijk voor eventuele schade als gevolg van een onjuiste installatie of oneigenlijk gebruik.
- De minimale veiligheidsafstand tussen de kookplaat en de afzuigkap is 650 mm (sommige modellen kunnen op een kleinere afstand worden geïnstalleerd; zie de paragraaf over de werkafmetingen en de installatie).
- Als de installatievoorschriften van de gaskookplaat bepalen dat een grotere afstand in acht moet worden genomen dan hierboven is aangegeven, dan moet daar rekening mee worden gehouden.
- Controleer of de netspanning overeenstemt met de spanning die op het typeplaatje aan de binnenkant van de afzuigkap staat vermeld.
- Er moeten lastscheiders in de vaste installatie worden geïnstalleerd in overeenstemming met de normen over bedradingsystemen.
- Controleer voor apparaten van klasse I of het elektriciteitsnet in uw woning over een goede aarding beschikt.
- Sluit de afzuigkap op het rookkanaal aan met een pijp met een minimale diameter van 120 mm. De rook moet een zo kort mogelijk traject afleggen.
- Alle regels voor de luchtafvoer moeten in acht worden genomen.
- Sluit de afzuigkap niet op rookkanalen aan die verbrandingsgassen afvoeren (bijv. van verwarmingsketels, open haarden, enz.).

- Als de afzuigkap in combinatie met niet-elektrische apparaten wordt gebruikt (bijv. gasapparaten), moet het vertrek voldoende geventileerd zijn om te voorkomen dat de uitgestoten gassen terugstromen. Wanneer de afzuigkap in combinatie met niet-elektrische apparaten wordt gebruikt, mag de onderdruk in het vertrek niet groter zijn dan 0,04 mbar om te voorkomen dat de damp opnieuw door de afzuigkap in het vertrek gezogen wordt.
- De lucht mag niet worden afgevoerd door een kanaal dat wordt gebruikt voor de rookgasafvoer door apparaten op gas of andere brandstoffen.
- Een beschadigde voedingskabel moet door de fabrikant of door een monteur van de technische servicedienst worden vervangen.
- Sluit de stekker op een toegankelijk stopcontact aan dat voldoet aan de geldende normen.
- Met betrekking tot de technische en veiligheidsmaatregelen voor de rookgasafvoer is het belangrijk dat de regels die door de lokale autoriteiten zijn bepaald nauwgezet worden opgevolgd.

⚠ WAARSCHUWING: verwijder de beschermfolie alvorens de afzuigkap te installeren.

- Gebruik alleen schroeven en kleine onderdelen die geschikt zijn voor de afzuigkap.

⚠ WAARSCHUWING: indien de schroeven of bevestigingssystemen niet volgens deze aanwijzingen worden geïnstalleerd, bestaat het gevaar voor elektrische schokken.

- Niet direct met optische instrumenten (verrekijker, vergrootglas...) waarnemen.
- Er mag niet onder de afzuigkap geflambeerd worden: brandgevaar.
- Het apparaat mag worden gebruikt door kinderen ouder dan 8 jaar en door personen met een lichamelijke, zintuiglijke of geestelijke beperking of met onvoldoende ervaring en kennis, mits ze onder toezicht staan en goed geïnstrueerd zijn over een veilig gebruik van het apparaat en de gevaren die ermee samenhangen. Zorg ervoor dat kinderen niet met het apparaat spelen. Reiniging en onderhoud door de gebruiker mogen niet door kinderen worden uitgevoerd, tenzij ze onder toezicht staan.
- Kinderen moeten worden gecontroleerd om er zeker van te zijn dat ze niet met het apparaat spelen.

- Het apparaat mag niet gebruikt worden door personen (waaronder kinderen) met geestelijke, lichamelijke of zintuiglijke beperkingen, of door personen zonder ervaring en kennis, tenzij ze onder toezicht staan of worden geïnstrueerd over het gebruik van het apparaat.

 Tijdens het gebruik van de kooktoestellen kunnen de toegankelijke delen erg heet worden.

- Reinig en/of vervang de filters na de aangegeven tijdsperiode (brandgevaar). Zie de paragraaf Onderhoud en reiniging.
- De ruimte moet voldoende geventileerd zijn als de afzuigkap tegelijk met apparaten op gas of andere brandstoffen wordt gebruikt (niet van toepassing op apparaten die alleen lucht in de ruimte blazen).
- Het symbool  op het product of op de verpakking wijst erop dat dit product niet als huishoudafval mag worden behandeld. Het moet echter naar een speciaal verzamelcentrum worden gebracht waar elektrische en elektronische apparatuur wordt gerecycled. Als u ervoor zorgt dat dit product op de correcte manier wordt verwijderd, voorkomt u mogelijk voor mens en milieu negatieve gevolgen die zich zouden kunnen voordoen in geval van verkeerde afvalbehandeling. Neem voor meer details over het recyclen van dit product contact op met uw gemeente, de plaatselijke vuilophaaldienst of de winkel waar u het product hebt gekocht.

EIGENSCHAPPEN - INSTALLATIE

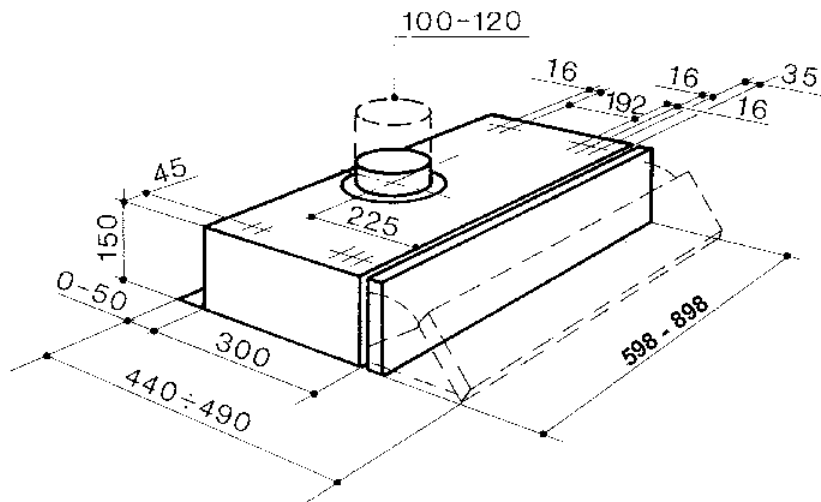

BEVESTIGING AAN DE KEUKENMEUBEL

- Doorboor de meubel met behulp van het daarvoor bestemde boormal
- Bevestig de wasemkap aan de meubel met de schroeven van 44,4 mm.

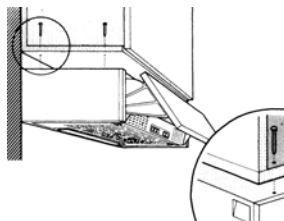

Aansluitingen

LUCHTUITLAAT AFZUIGVERSIE (EVACUATIE NAAR BUITEN)

Bij installatie in afzuigversie moet U de wasemkap verbinden met de uitlaatleiding door middel van een starre of buigzame leiding, naar keuze van de installateur.

- Plaats de flens op de uitlaat van de wasemkap.
- Open het rooster onderaan de wasemkap en controleer of het omwisselingsknopje op de positie “afzuigversie” staat.
- Verbind de luchtuitlaat van de wasemkap met de uitlaat naar buiten door middel van een leiding.
- Zet deze leiding vast met de geschikte leidingklemmen. Het benodigde materiaal wordt niet bij de wasemkap geleverd.
- Verwijder de eventuele geurfilters met actieve koolstof.

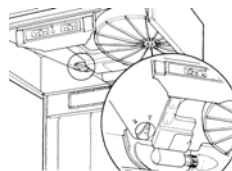
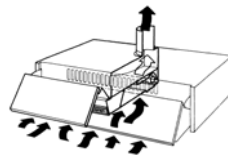

LUCHTUITLAAT FILTERVERSIE (INTERNE VERWERKING)

- Het afzuigraster openen en controleren of de omschakelingsknop in de positieve «Recirculation» staat.
- Breng de koolstoffilters aan niet bijgeleverd voor evacuatiemasemkappen. (Voor de tweemotorige versie is het noodzakelijk twee actiefkolenfilters te bevestigen).

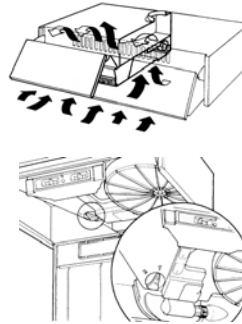

INSTRUCTIES VOOR HET OPENEN VAN HET AFZUIGRASTER

- Schuif de zijklems naar het centrum van de wasemkap en trek tegelijkertijd het afzuigraster naar voren.
- Het raster glijdt langs twee spijlen naar beneden en blijft aan deze laatste vastgehaakt.
- Om de volledige loshaking van het afzuigraster te bekomen, de rechter zijde naar voren trekken en de spil van het afzuigraster langs de daarvoor uitgeholde opening loshaken.

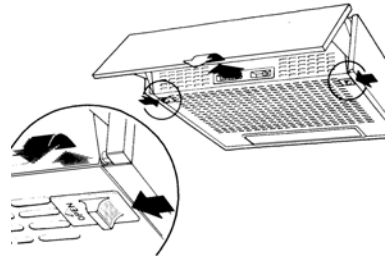

ELEKTRISCHE AANSLUITING

- Sluit de wasemkap aan op de netspanning met een tweepolige schakelaar ertussen met een opening tussen de contacten van tenminste 3 mm.

GEBRUIK

Bedieningspaneel

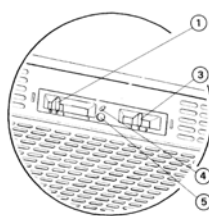
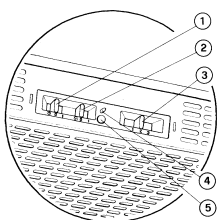

L	Lichten	Hiermee schakelt u de verlichting aan en uit
M	Motor	Hiermee schakelt u de afzuigmotor aan en uit
V	Snelheid	Instelling van de werkingssnelheid: 1. Minimumsnelheid, geschikt voor een continue en zeer stille luchtverversing, als er weinig kookdampen zijn. 2. Gemiddelde snelheid, geschikt voor de meeste gebruiksomstandigheden, gezien de uitstekende verhouding tussen de hoeveelheid behandelde lucht en het geluidsniveau. 3. Maximumsnelheid, geschikt om de grootste kookdampen tegen te gaan, ook voor langere tijd.

OPTIE

4	Micro	Een micro-schakelaar in bedrijf gesteld door het in beweging brengen van het wasem-scherm, bewerkstelligt het aan- en uitschakelen van de vooraf bepaalde bedrijfsfuncties.
5	Led	Diidt aan dat de wasemkap in werking is.

REINIGING EN ONDERHOUD

ANTIVETFILTER

Een regelmatig onderhoud is de garantie voor een goede werking en een optimaal rendement. Bijzondere aandacht gaat besteed aan de antivetfilter en aan de koolstoffilter (enkel indien de wasemkap in de versie filtratie gebruikt wordt) die regelmatig vervangen worden.

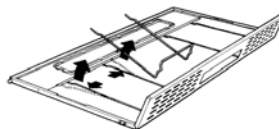

Heeft als functie de vetonderdeeltjes op te sloppen en deze te weerhouden. Deze filter bevindt zich in het afzuigraster en kan zowel in dunstvezels als in metaal geleverd worden. Het onderhoud van de filter varieert naargelang het gebruikte type. De synthetische antivetfilter mag niet gewassen worden en moet om de drie maanden vervangen worden. De metalen antivetfilter moet om de maand gewassen worden met lauwwarm water en reinigingsmiddel zonder de filter te plooiën. Laten drogen en terug monteren.

ACTIEFKOLENFILTER

Heeft de functie de keukengeuren te weerhouden. De lucht wordt gezuiverd weer in de keuken in omloop gebracht. Deze filter mag niet gewassen worden en gaat om de drie maanden vervangen. Om de filter te verwijderen, het afzuigraster openen. Indien de filter voorzien is van een bajonetaansluiting, de filter tegen uurwijzerszin draaien en lichtjes druk uitoefenen met één hand. Om de filter terug te monteren, in tegengestelde zin te werk gaan.

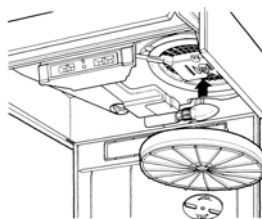



OPGELET! Een mogelijk brandgevaar bestaat indien de filters niet volgens de door de fabrikant weergegeven instructies onderhouden en vervangen worden. Om de antivetfilter te vervangen is het noodzakelijk het afzuigraster te openen en de filterklemmen uit metaaldraad te verplaatsen.

VERLICHTING

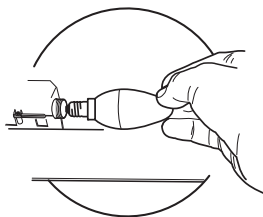
Het afzuigraaster openen en controleren dat de verlichtingslampen goed aangeschroeft zijn.
Indien nodig vervangen door steeds lampen van het zelfde type en vermogen te gebruiken.



Lamp	Stroomopname (W)	Aansluiting	Voltage (V)	Afmeting (mm)	ILCOS-code
	4	E14	220-240	107 x 37	DRBB/F-4-220-240-E14-35/100
	5	GU10	230	52 x 50	DRPAR-5/840-220/240-GU10-35/36 DRPAR-5/830-220/240-GU10-35/36

INFORMACIÓN DE SEGURIDAD

i Por su propia seguridad y para el correcto funcionamiento del aparato, lea atentamente este manual antes de la instalación y puesta en marcha. Guarde siempre estas instrucciones con el aparato, incluso si se cede o transfiere a un tercero. Es importante que los usuarios estén familiarizados con todas las características de funcionamiento y seguridad del aparato.

⚠ Los cables deben ser conectados por un técnico competente.

- El fabricante no se hace responsable de ningún daño que resulte de una instalación o uso inadecuado.
- La distancia mínima de seguridad entre la placa de cocción y la campana extractora es de 650 mm (algunos modelos pueden instalarse a una altura inferior; véase la sección sobre dimensiones de trabajo e instalación).
- Si en las instrucciones de montaje de la placa de cocción a gas se indica una distancia mayor que la indicada anteriormente, debe tenerse en cuenta.
- Compruebe que la tensión de red coincide con la indicada en la placa de características del interior de la campana.
- Los dispositivos de desconexión deben instalarse en la instalación fija de acuerdo con las regulaciones para sistemas de cableado.
- Para los aparatos de la clase I, compruebe que el suministro de corriente eléctrica de la casa tiene una conexión a tierra adecuada.
- Conecte la campana a la chimenea con un tubo de un diámetro mínimo de 120 mm. El trayecto de humos debe ser lo más corto posible.
- Deben observarse todas las normas relativas al escape de aire.
- No conecte la campana extractora a los conductos de humos de combustión (p. ej. calderas, chimeneas, etc.).

- Si la campana se utiliza en combinación con equipos no eléctricos (por ejemplo, aparatos de gas), debe asegurarse un grado suficiente de ventilación en el local para evitar el retorno del flujo de gases de escape. Cuando la campana extractora se utiliza en combinación con aparatos no eléctricos, la presión negativa en el local no debe ser superior a 0,04 mbar para evitar que los humos vuelvan al local a través de la campana extractora.
- El aire no debe descargarse a través de un conducto utilizado para los gases de combustión procedentes de aparatos de combustión de gas u otros combustibles.
- Si el cable de alimentación está dañado, debe ser reemplazado por el fabricante o por un técnico de servicio.
- Conecte la clavija a una toma de corriente que cumpla la normativa vigente y sea accesible.
- En cuanto a las medidas técnicas y de seguridad a adoptar para el vertido de humos, es importante cumplir escrupulosamente las normas establecidas por las autoridades locales.

⚠ ADVERTENCIA: Retire la película protectora antes de instalar la campana.

- Utilice únicamente tornillos y herramientas que sean adecuados para la campana.

⚠ ADVERTENCIA: Si no se instalan tornillos o sujetadores de acuerdo con estas instrucciones, se puede producir una descarga eléctrica.

- No observe directamente con instrumentos ópticos (prismáticos, lupas, etc.).
- No cocine en flambeado bajo la campana: podría producirse un incendio.
- Este aparato puede ser utilizado por niños a partir de los 8 años y por personas con capacidades psico-físico-sensoriales reducidas o con una experiencia y conocimientos insuficientes, siempre que sean cuidadosamente supervisados e instruidos sobre cómo utilizar el aparato de forma segura y sobre los peligros que conlleva. Asegúrese de que los niños no jueguen con el aparato. La limpieza y el mantenimiento por parte del usuario no deben ser llevados a cabo por niños, a menos que sean supervisados.
- Supervise a los niños, asegurándose de que no jueguen con el aparato.

- El aparato no debe ser utilizado por personas (incluyendo niños) con capacidades psico-físico-sensoriales reducidas o con experiencia y conocimientos insuficientes, a menos que sean cuidadosamente supervisados e instruidos.

 Las piezas accesibles pueden calentarse mucho cuando se utilizan aparatos de cocina.

- Limpie y/o reemplace los filtros después del tiempo especificado (peligro de incendio). Véase el apartado Mantenimiento y limpieza.
- Deberá preverse una ventilación adecuada en el espacio cuando la campana extractora de humos se utilice junto con aparatos que utilicen gas u otros combustibles (no aplicable a los aparatos que sólo descargan aire en el local).

- El símbolo  en el producto o en su embalaje indica que este producto no debe desecharse como residuo doméstico normal. Tenga en cuenta que el producto a eliminar debe recogerse en un punto de recogida adecuado para el reciclaje de componentes eléctricos y electrónicos. Al asegurarse de que este producto se deseche correctamente, ayudará a evitar las posibles consecuencias negativas para el medio ambiente y la salud que podrían derivarse de una eliminación inadecuada de este producto. Para obtener información más detallada sobre el reciclaje de este producto, póngase en contacto con el Municipio, el servicio local de eliminación de residuos o la tienda donde adquirió el producto.

CARACTERÍSTICAS - INSTALACIÓN

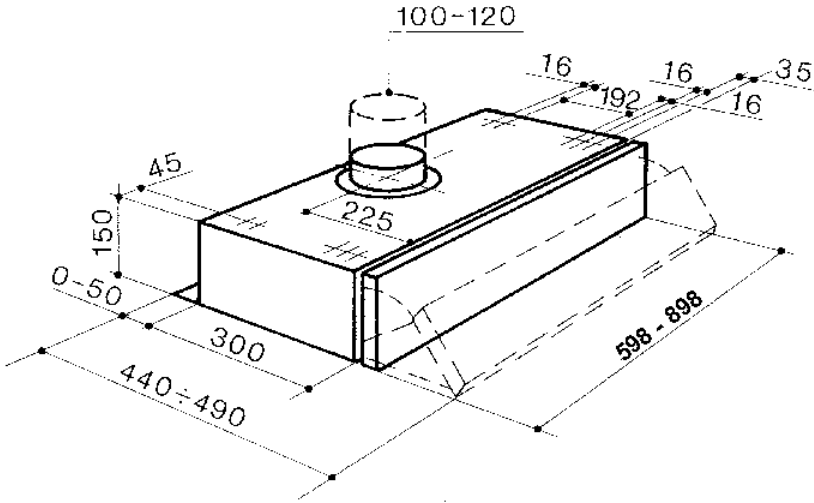

COLOCACION EN UN ARMARIO

- Agujerear el armario siguiendo las instrucciones del capítulo Medidas.
- Sujetar la campana con los tornillos de largura 44,4 mm atornillándolos desde la parte interior del mueble.

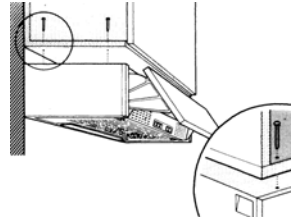

Conexiones

SALIDA DEL AIRE EN VERSION ASPIRANTE (EVACUACION EXTERNA)

Para instalar la campana en versión aspirante conectarla a la tubería de salida mediante un tubo rígido o flexible cuya elección se deja al instalador.

- Colocar la arandela en la salida del cuerpo de la campana.
- Abrir la rejilla de aspiración y controlar que la manopla de conversión se encuentre en la posición aspirante.
- Conectar la salida del aire de la campana con la salida de evacuación mediante un tubo.
- Sujetar el tubo con unas fajillas. El material no está incluido en la dotación.
- Asegurarse de que en el interior no estén colocados los filtros al carbón activado.

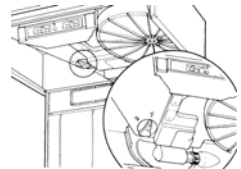
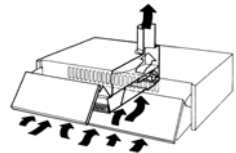

SALIDA DEL AIRE VERSION FILTRANTE (RECICLAJE INTERNO)

- Abrir la rejilla de aspiración y controlar que la manopla de conversión se encuentre en la posición filtrante.
- Colocar el filtro de carbón activado, que no está incluido en las campanas en versión aspirante. (Las campanas con dos motores necesitan dos filtros).

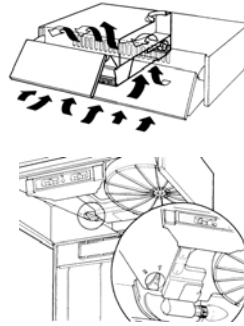

INSTRUCCIONES PARA ABRIR LA REJILLA DE ASPIRACIÓN

- Deslizar hacia el centro de la campana los pomos laterales y tirar al mismo tiempo de la rejilla hacia delante.
- La rejilla bajará girando alrededor de los dos pernos posteriores en los cuales quedará enganchada.
- Para desengancharlos completamente tirar suavemente hacia adelante la parte derecha de la rejilla y sacar el perno a través del ojal existente en el cuerpo de la campana.

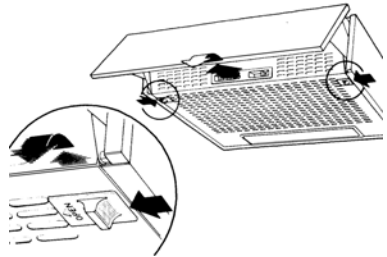

CONEXIÓN ELÉCTRICA

- Conectar la campana a la red de alimentación eléctrica instalando un interruptor bipolar con apertura de los contactos de 3 mm como mínimo.

CUADRO DE MANDOS

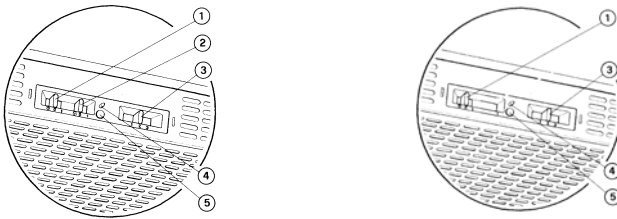

1	Luces	Enciende y apaga la iluminación.
2	Motor	Enciende y apaga el motor de aspiración.
3	Velocidad	Determina las velocidades de ejercicio: 1. Velocidad mínima, adecuada a un ricambio de aire continuo particularmente silencioso, en presencia de pocos vapores de cocción. 2. Velocidad media, adecuada a la mayor parte de las condiciones de uso, dada la relación óptima entre caudal de aire tratado y rumorosidad. 3. Velocidad máxima, adecuada a afrontar emisiones máximas de vapores de cocción, incluso durante periodos prolongados.

OPCIONALES

4	Micro	Microinterruptor accionado por el movimiento de la visiera, comanda el encendido y apagado en las condiciones establecidas anteriormente por el cuadro de mandos.
5	Led	Indica que el motor de aspiración está encendido.

LIMPIEZA Y MANTENIMIENTO

FILTRO ANTIGRASA

Un mantenimiento constante garantiza un buen funcionamiento y rendimiento. Es necesario prestar una atención particular al filtro antigrasa y al filtro al carbón activado (si la campana es inversión filtrante) que hay que cambiar regularmente.

Su función consiste en retener las partículas de grasa en suspensión. Se encuentra situado en la parte interna de la rejilla de aspiración y puede ser de material sintético o metálico. El mantenimiento del filtro antigrasa cambia según el tipo que se use. El filtro sintético no se puede lavar y hay que cambiarlo cada tres meses. El filtro metálico hay que lavarlo cada mes en agua caliente y jabón sin doblarlo. Dejar que se seque bien antes de volver a montarlo.

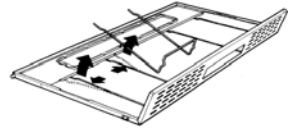

FILTRO AL CARBON VEGETAL ACTIVO

Su función consiste en retener los olores presentes en el flujo de aire que lo atraviesa.

El aire vuelve a ser introducido en la cocina, una vez depurado, tras varios pasajes a través del filtro. El filtro al carbón no se puede lavar y hay que sustituirlo más o menos cada tres meses. Para quitar el filtro al carbón, abrir la rejilla metálica de aspiración y girar ligeramente el filtro en sentido contrario a las agujas del reloj realizando al mismo tiempo una ligera presión. Para volver a montarlo repetir la operación al contrario.

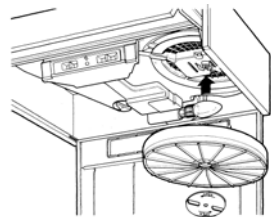



ATENCIÓN! Si los filtros no están bien limpios o no se sustituyen según las instrucciones dadas por el constructor, pueden incendiarse. Para quitar el filtro antigrasa es necesario abrir la rejilla de aspiración y quitar las piezas metálicas que lo sujetan.

ILUMINACION

Si una de las bombillas no funciona, abrir la rejilla metálica y comprobar que esté enroscada bien.

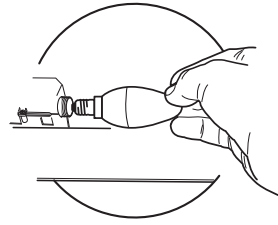
Si hay que cambiarla, usar una bombilla del mismo tipo y potencia.



Lámpara	Consumo de energía (W)	Casquillo	Voltaje (V)	Dimensión (mm)	Código ILCOS
	4	E14	220-240	107 x 37	DRBB/F-4-220-240-E14-35/100
	5	GU10	230	52 x 50	DRPAR-5/840-220/240-GU10-35/36 DRPAR-5/830-220/240-GU10-35/36

INFORMAÇÕES DE SEGURANÇA

i Para sua segurança e funcionamento correto do aparelho, agradecemos que leia este manual com atenção, antes da instalação e colocação em funcionamento do aparelho. Conserve estas instruções sempre junto do aparelho, mesmo em caso de cedência ou transferência a terceiros. É importante que os utilizadores tenham conhecimento de todas as características de funcionamento e de segurança do aparelho.

⚠ A ligação dos cabos deve ser realizada por um técnico competente.

- O fabricante declina toda e qualquer responsabilidade por eventuais danos decorrentes da instalação ou utilização incorreta ou imprópria do aparelho.
- A distância mínima de segurança entre a placa de cozedura e o exaustor é de 650 mm (alguns modelos poderão ser instalados a altura inferior; consulte o parágrafo sobre as dimensões de trabalho e a instalação).
- Se nas instruções de instalação da placa de cozinha a gás estiver especificada uma distância maior, é necessário respeitá-la.
- Verifique se a tensão da rede elétrica corresponde à indicada na chapa de características aplicada no interior do exaustor.
- Os dispositivos de seccionamento devem ser montados na instalação elétrica fixa, em conformidade com a legislação sobre sistemas de cablagem.
- Para os aparelhos da Classe I, certifique-se de que a rede elétrica doméstica dispõe de um sistema eficaz de ligação à terra.
- Ligue o aspirador à chaminé utilizando um tubo de, pelo menos, 120 mm de diâmetro. O caminho percorrido pelo fumo deve ser o mais curto possível.
- Devem ser respeitadas todas as disposições da legislação em matéria de evacuação de ar.
- Não ligue o exaustor a condutas de fumo que transportem fumos de combustão (por ex. caldeiras, lareiras, etc.).

- Se o exaustor for utilizado em conjunto com aparelhos não elétricos (por ex. aparelhos alimentados a gás), deve ser tida em devida conta a necessidade de assegurar um grau suficiente de ventilação no aposento, para impedir o retorno dos gases de exaustão. Quando o exaustor é utilizado em conjunto com outros aparelhos não alimentados eletricamente, a pressão negativa no aposento não deve ultrapassar 0,04 mbar, para evitar que os fumos retornem ao aposento através do exaustor.
- O ar não deve ser evacuado através de condutas utilizadas para descarregar o fumo de aparelhos de combustão alimentados a gás ou outros combustíveis.
- Se o cabo de alimentação estiver danificado, deve ser substituído pelo fabricante ou por um técnico do serviço de assistência.
- Ligue a ficha a uma tomada em conformidade com os regulamentos em vigor, numa posição acessível.
- Em relação às medidas técnicas e de segurança que é necessário respeitar para evacuar o fumo, é importante seguir atentamente os regulamentos estabelecidos pelas autoridades locais.

⚠ ADVERTÊNCIA: antes de instalar o exaustor, retire as películas de proteção.

- Utilize apenas parafusos e quinquilharia apropriada para o exaustor.

⚠ ADVERTÊNCIA: a não utilização de parafusos ou elementos de fixação em conformidade com estas instruções pode causar riscos elétricos.

- Não olhe diretamente para a luz com instrumentos óticos (binóculo, lupa...).
- Não cozinhe flamejados debaixo do exaustor, porque há risco que incêndio.
- Este aparelho pode ser utilizado por crianças com idade igual ou superior a 8 anos e por pessoas com capacidades físicas, sensoriais ou mentais diminuídas ou com experiência e conhecimento insuficientes, desde que sejam vigiadas e tenham recebido instrução sobre a utilização do aparelho de forma segura e compreendam os perigos que o seu uso comporta. As crianças não devem brincar com o aparelho. A limpeza e manutenção do aparelho não devem ser realizadas por crianças, a não ser sob vigilância.
- Vigie as crianças, certificando-se de que não brinquem com o aparelho.

- O aparelho não deve ser utilizado por pessoas (incluindo crianças) com capacidades psico-físico-sensoriais diminuídas ou com experiência e conhecimentos insuficientes, salvo se vigiadas atentamente e instruídas.

 As partes acessíveis podem aquecer muito durante a utilização dos aparelhos de cozedura.

- Limpe e/ou substitua os filtros, respeitando os intervalos de tempo especificados pelo fabricante (perigo de incêndio). Consulte o parágrafo Manutenção e limpeza.
- Deve haver uma ventilação adequada no aposento, sempre que o exaustor for utilizado simultaneamente com aparelhos que utilizem gás ou outros combustíveis (não aplicável a aparelhos que apenas descarregam ar no aposento).
- O símbolo  colocado no produto ou na sua embalagem indica que o produto não pode ser eliminado como lixo doméstico. Deverá ser entregue num centro de recolha seletiva próprio para reciclagem de resíduos de equipamentos elétricos e eletrónicos. A eliminação correta deste produto contribui para evitar os possíveis efeitos negativos para o meio ambiente e a saúde que seriam criados pela manipulação imprópria dos seus resíduos. Para mais informações sobre o local onde entregar o produto para reciclagem, contacte a delegação local, os serviços municipais ou a loja onde comprou o produto.

CARACTERÍSTICAS - INSTALAÇÃO

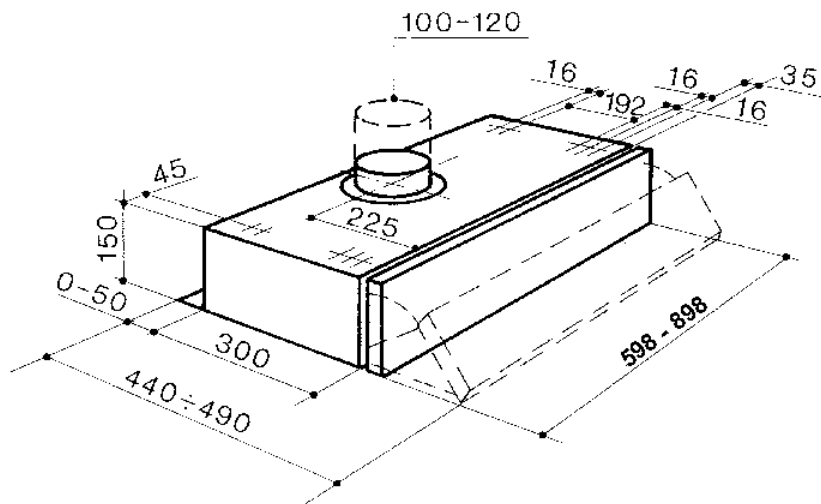

FIXAÇÃO DEBAIXO DE UM ARMÁRIO SUSPENSO

- Fure o móvel suspenso de acordo com as indicações de medidas dadas no capítulo de Dimensões.
- Fixe o exaustor ao móvel com os parafusos de 44,4 mm de comprimento, apertando-os pelo interior do móvel.

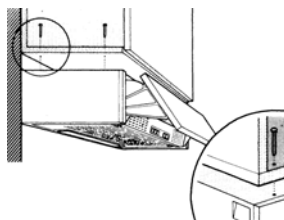

Ligações

SAÍDA DE AR PARA A VERSÃO ASPIRANTE (EVACUAÇÃO EXTERIOR)

Para a instalação na Versão Aspirante, ligue o exaustor ao tubo de saída, utilizando um tubo rígido ou flexível, escolha que deixamos ao critério do instalador.

- Encaixe a flange de redução na saída do corpo do exaustor.
- Abra a grelha de aspiração e certifique-se de que o botão de conversão está na posição aspirante.
- Ligue a saída de ar do exaustor à saída de evacuação por meio de um tubo.
- Fixe o tubo com braçadeiras próprias. O material necessário para esta operação não é fornecido com o aparelho.
- Assegure-se de que os filtros anti-cheiro de carvão activo não estão presentes

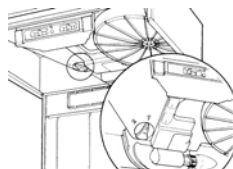
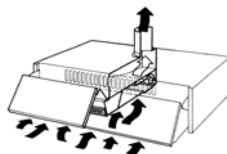

SAÍDA DE AR PARA A VERSÃO FILTRANTE (RECIRCULAÇÃO INTERIOR)

- Abra a grelha de aspiração e certifique-se de que o botão de conversão está na posição filtrante .
- Aplique o filtro de carvão activo, não fornecido com os exaustores aspirantes. (Os exaustores da versão com 2 motores precisam de 2 filtros)

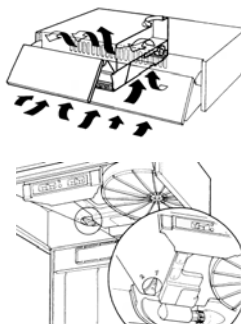

INSTRUÇÕES PARA ABRIR A GRELHA DE ASPIRAÇÃO

- Faça deslizar os retentores laterais próprios em direcção ao centro do exaustor, ao mesmo tempo que puxa a grelha para a frente.
- A grelha desce rodando à volta dos dois pinos traseiros, ficando suspensa pelos mesmos.
- Para a extrair completamente, puxe-a ligeiramente do lado direito para a frente e desenfie o pino da grelha, retirando-o do sulco oblongo existente na carcaça do exaustor.

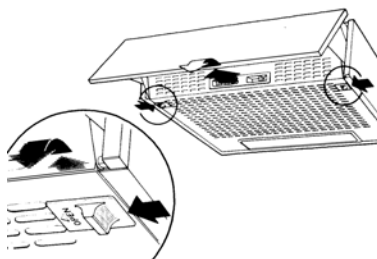

LIGAÇÃO ELÉCTRICA

- Ligue o exaustor à rede de alimentação eléctrica intercalando um interruptor bipolar com abertura mínima entre os contactos de 3 mm.

UTILIZAÇÃO

Quadro de comandos

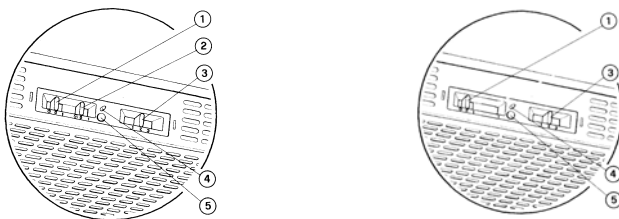

1	Luzes	Liga e desliga o circuito de iluminação.
2	Motor	Liga e desliga o motor de aspiração.
3	Velocidade	Determina a velocidade de funcionamento: 1. Velocidade mínima, indicada para troca de ar contínua, muito silenciosa, em presença de poucos vapores de cozedura. 2. Velocidade média, indicada para a maior parte das condições de uso vista a excelente relação entre o caudal de ar tratado e o nível de ruído. 3. Velocidade máxima, indicada para enfrentar as máximas emissões de vapores de cozedura, mesmo durante períodos prolongados.

OPCIONAIS

4	Micro	Micro interruptor accionado pelo movimento da viseira, comanda as acções de ligar e desligar o aparelho nas condições predefinidas nos cursores do quadro de comandos.
5	Led	Indica a activação do motor de aspiração.

LIMPEZA E MANUTENÇÃO

FILTRO ANTI-GORDURA

A manutenção constante é uma garantia para o funcionamento perfeito e bom rendimento do exaustor ao longo do tempo. Assim, é necessário dedicar especial atenção ao filtro anti-gordura e ao filtro de carvão vegetal activo (se o exaustor for versão filtrante) que têm de ser substituídos com regularidade.

Tem a função de reter as partículas de gordura em suspensão. Está colocado na parte de dentro da grelha de aspiração e pode ser de material sintético ou de metal. A manutenção do filtro anti-gordura varia de acordo com o tipo de filtro usado. O filtro anti-gordura sintético não pode ser lavado e tem de ser substituído de três em três meses. O filtro anti-gordura de metal deve ser lavado todos os meses com água quente e detergente, evitando dobrá-lo. Deixe secar antes de o voltar a montar.

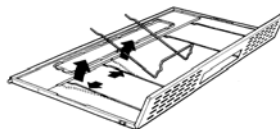

FILTRO DE CARVÃO VEGETAL ACTIVO

Tem a função de reter os cheiros existentes no fluxo de ar que o atravessa.

O ar, por passagens sucessivas através do filtro, é reintroduzido purificado no ambiente da cozinha. O filtro de carvão não pode ser lavado e tem de ser substituído de três em três meses, em média. Para retirar o filtro de carvão, abra a grelha metálica de aspiração e rode o filtro, ligeiramente, no sentido contrário aos ponteiros do relógio com a mão, exercendo simultaneamente uma ligeira pressão. Para o voltar a montar, proceda pela ordem inversa de sucessão das operações descritas.

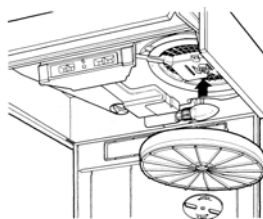



ATENÇÃO! Perigo de incêndio no caso dos filtros não serem limpos e substituídos segundo as instruções do fabricante. Para tirar o filtro anti-gordura, é indispensável abrir a grelha de aspiração e remover os retentores de filtro próprios, em fio de metal.

ILUMINAÇÃO

Se em qualquer altura, acontecer que uma lâmpada não funciona, abra a grelha de metal e verifique se está bem enroscada.

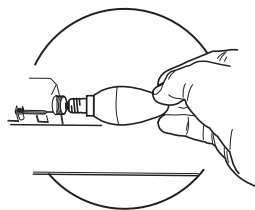
Se for preciso mudá-la, utilize lâmpadas do mesmo tempo e igual potência.



Lâmpada	Absorção (W)	Ligação	Tensão (V)	Dimensão (mm)	Código ILCOS
	4	E14	220-240	107 x 37	DRBB/F-4-220-240-E14-35/100
	5	GU10	230	52 x 50	DRPAR-5/840-220/240-GU10-35/36 DRPAR-5/830-220/240-GU10-35/36

INFORMAZIONI SULLA SICUREZZA

i Per la propria sicurezza e per il corretto funzionamento dell'apparecchio, si prega di leggere attentamente questo manuale prima dell'installazione e della messa in funzione. Tenere queste istruzioni sempre insieme all'apparecchio, anche in caso di cessione o trasferimento a terzi. È importante che gli utilizzatori conoscano tutte le caratteristiche di funzionamento e sicurezza dell'apparecchio.

- ⚠** Il collegamento dei cavi deve essere effettuato da un tecnico competente.
- Il fabbricante non potrà ritenersi responsabile per eventuali danni risultanti da un'installazione o utilizzazione impropria.
 - La distanza minima di sicurezza tra il piano cottura e la cappa aspirante è di 650 mm (alcuni modelli possono essere installati a un'altezza inferiore; vedere il paragrafo relativo alle dimensioni di lavoro e all'installazione).
 - Se le istruzioni di installazione del piano cottura a gas specificano una distanza maggiore di quella sopra indicata, è necessario tenerne conto.
 - Controllare che la tensione di rete corrisponda a quella indicata sulla targa dati applicata all'interno della cappa.
 - I dispositivi di sezionamento devono essere installati nell'impianto fisso in conformità alle normative sui sistemi di cablaggio.
 - Per gli apparecchi di Classe I, controllare che la rete di alimentazione domestica disponga di un adeguato collegamento a massa.
 - Collegare la cappa alla canna fumaria con un tubo di diametro minimo di 120 mm. Il percorso dei fumi deve essere il più corto possibile.
 - Devono essere rispettate tutte le normative riguardanti lo scarico dell'aria.
 - Non collegare la cappa aspirante ai condotti fumari che trasportano fumi di combustione (per es. di caldaie, camini ecc.).

- Se la cappa è utilizzata in combinazione con apparecchi non elettrici (per es. apparecchi a gas), deve essere garantito un sufficiente grado di aerazione nel locale per impedire il ritorno di flusso dei gas di scarico. Quando la cappa per cucina è utilizzata in combinazione con apparecchi non alimentati dalla corrente elettrica, la pressione negativa nel locale non deve superare 0,04 mbar per evitare che i fumi vengano riaspirati nel locale dalla cappa.
- L'aria non deve essere evacuata attraverso un condotto utilizzato per lo scarico dei fumi da apparecchi di combustione alimentati a gas o altri combustibili.
- Il cavo di alimentazione, se danneggiato, deve essere sostituito dal fabbricante o da un tecnico del servizio assistenza.
- Collegare la spina ad una presa di tipo conforme alle normative vigenti e in posizione accessibile.
- Relativamente alle misure tecniche e di sicurezza da adottare per lo scarico dei fumi è importante attenersi scrupolosamente ai regolamenti stabiliti dalle autorità locali.

⚠ AVVERTENZA: prima di installare la cappa, rimuovere le pellicole di protezione.

- Usare solo viti e minuteria di tipo idoneo per la cappa.

⚠ AVVERTENZA: la mancata installazione delle viti o dei dispositivi di fissaggio in conformità alle presenti istruzioni può comportare rischi di scosse elettriche.

- Non osservare direttamente con strumenti ottici (binocolo, lente d'ingrandimento...).
- Non cuocere al flambé sotto la cappa: si potrebbe sviluppare un incendio.
- Questo apparecchio può essere utilizzato da bambini di età non inferiore a 8 anni e da persone con ridotte capacità psico-fisico-sensoriali o con esperienza e conoscenze insufficienti, purché attentamente sorvegliati e istruiti su come utilizzare in modo sicuro l'apparecchio e sui pericoli che ciò comporta. Assicurarsi che i bambini non giochino con l'apparecchio. Pulizia e manutenzione da parte dell'utente non devono essere effettuate da bambini, a meno che non siano sorvegliati.
- Sorvegliare i bambini, assicurandosi che non giochino con l'apparecchio.

- L'apparecchio non deve essere utilizzato da persone (bambini compresi) con ridotte capacità psico-fisico-sensoriali o con esperienza e conoscenze insufficienti, a meno che non siano attentamente sorvegliate e istruite.

 Le parti accessibili possono diventare molto calde durante l'uso degli apparecchi di cottura.

- Pulire e/o sostituire i filtri dopo il periodo di tempo specificato (pericolo di incendio). Vedere il paragrafo Manutenzione e pulizia.
- Deve essere presente un'adeguata ventilazione nel locale quando la cappa è utilizzata contemporaneamente ad apparecchi che utilizzano gas o altri combustibili (non applicabile ad apparecchi che scaricano unicamente l'aria nel locale).

- Il simbolo  sul prodotto o sulla sua confezione indica che il prodotto non può essere smaltito come un normale rifiuto domestico. Il prodotto da smaltire deve essere conferito presso un apposito centro di raccolta per il riciclaggio dei componenti elettrici ed elettronici. Assicurandosi che questo prodotto sia smaltito correttamente, si contribuirà a prevenire potenziali conseguenze negative per l'ambiente e per la salute che potrebbero altrimenti derivare dal suo smaltimento inadeguato. Per informazioni più dettagliate sul riciclaggio di questo prodotto, contattare il Comune, il servizio locale di smaltimento rifiuti oppure il negozio dove è stato acquistato il prodotto.

CARATTERISTICHE - INSTALLAZIONE

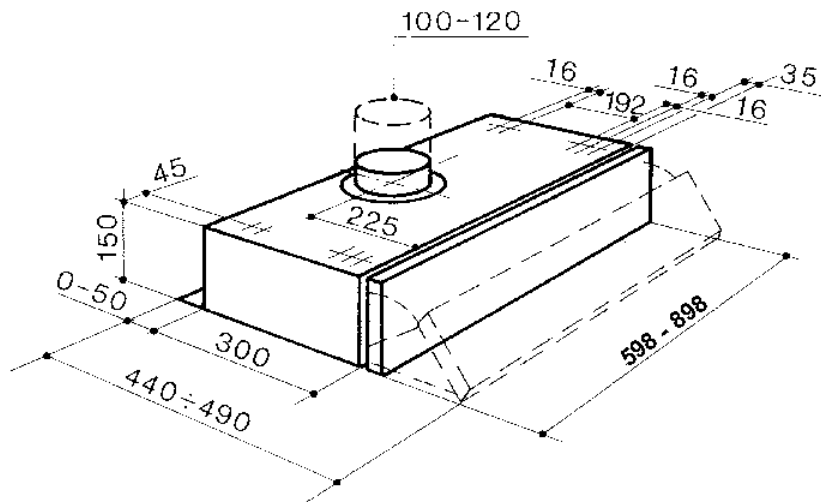

FISSAGGIO SOTTOPENSILE

- Forare il mobile pensile basandosi sul disegno dimensionale fornito.
- Fissare la cappa al mobile con le viti di lunghezza 44,4 mm avvitandole dalla parte interna del mobile.

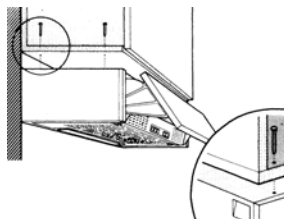

Conessioni

USCITA ARIA VERSIONE ASPIRANTE (EVACUAZIONE ESTERNA)

Per installazione in Versione Aspirante collegare la Cappa alla tubazione di uscita per mezzo di un tubo rigido o flessibile la cui scelta è lasciata all'installatore.

- Inserire la Flangia sull'Uscita del Corpo Cappa.
- Aprire la griglia di aspirazione e verificare che la manopola di conversione sia in posizione aspirante.
- Collegare l'uscita aria della cappa con l'uscita di evacuazione per mezzo di un tubo.
- Fissare il tubo con adeguate fascette stringitubo. Il materiale occorrente non è in dotazione.
- Assicurarci che non siano presenti i Filtri antiodore al Carbone Attivo

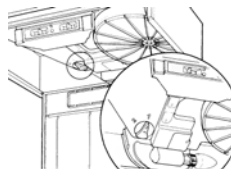
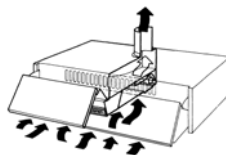

USCITA ARIA VERSIONE FILTRANTE (RICIRCOLO INTERNO)

- Aprire la griglia di aspirazione e verificare che la manopola di conversione sia in posizione filtrante.
- Applicare il filtro al carbone attivo, non fornito su cappe aspiranti. (Le cappe in versione 2 motori necessitano di due filtri)

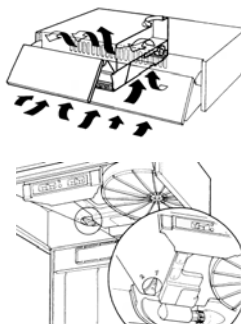

ISTRUZIONI PER L'APERTURA DELLA GRIGLIA DI ASPIRAZIONE

- Far scorrere verso il centro della cappa gli appositi fermi laterali e tirare contemporaneamente la griglia in avanti.
- La griglia scenderà ruotando intorno ai due perni posteriori e rimarrà appesa agli stessi.
- Per ottenere il definitivo sganciamento tirare leggermente in avanti la parte destra della griglia e far uscire il perno dalla griglia attraverso l'asola ricavata sulla carcassa della cappa.

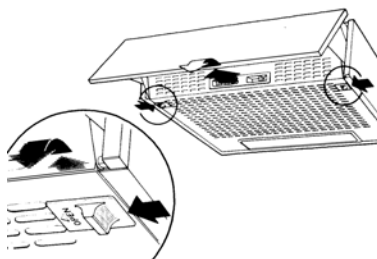

CONNESSIONE ELETTRICA

- Collegare la Cappa all'Alimentazione di Rete interponendo un Interruttore bipolare con apertura dei contatti di almeno 3 mm.

Quadro comandi

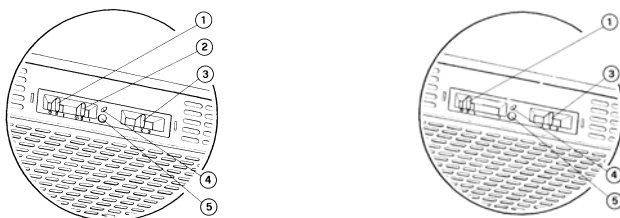

1	Luci	Accende e spegne l'Impianto di Illuminazione.
2	Motore	Accende e spegne il motore Aspirazione.
3	Velocità	Determina le velocità di esercizio: <ol style="list-style-type: none"> 1. Velocità minima, adatta ad un ricambio d'aria continuo particolarmente silenzioso, in presenza di pochi vapori di cottura. 2. Velocità media, adatta alla maggior parte delle condizioni d'uso, dato l'ottimo rapporto tra portata d'aria trattata e livello sonoro. 3. Velocità massima, adatta a fronteggiare le massime emissioni di vapore di cottura, anche per tempi prolungati.

OPZIONALI

4	Micro	Microinterruttore azionato dal movimento della visiera, comanda l'accensione e lo spegnimento alle condizioni predeterminate dai cursori del quadro comandi.
5	Led	Segnala l'accensione del motore di Aspirazione.

PULIZIA E MANUTENZIONE

FILTRO ANTIGRASSO

Una costante manutenzione garantisce un buon funzionamento ed un buon rendimento nel tempo. Particolari attenzioni vanno rivolte al filtro antigrasso ed al filtro al carbone vegetale attivo (se la cappa è in versione filtrante) che va cambiato regolarmente.

Ha la funzione di trattenere le particelle grasse in sospensione. È posto nella parte interna della griglia di aspirazione e può essere fornito in materiale sintetico o in metallo. La manutenzione del filtro antigrasso varia a seconda del tipo usato. Il filtro antigrasso sintetico non può essere lavato e va sostituito ogni tre mesi. Il filtro antigrasso metallico deve essere lavato ogni mese in acqua calda e detersivo evitando di piegarlo. Lasciar asciugare prima di rimontarlo.

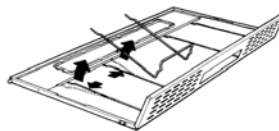

FILTRO AL CARBONE VEGETALE ATTIVO

Ha la funzione di trattenere gli odori presenti nel flusso d'aria che lo attraversa.

L'aria viene reimpressa nell'ambiente cucina depurata per successivi passaggi attraverso il filtro. Il filtro al carbone non può essere lavato e va sostituito mediamente ogni tre mesi. Per rimuovere il filtro al carbone, aprire la griglia metallica di aspirazione e ruotare leggermente il filtro in senso antiorario con una mano facendo nello stesso tempo una leggera pressione. Per rimontarlo invertire le operazioni.

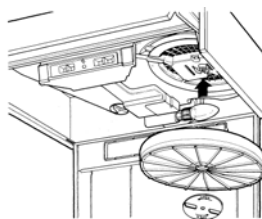



ATTENZIONE! C'è un possibile rischio di incendio se i filtri non sono puliti e sostituiti secondo le istruzioni del produttore. Per rimuovere il filtro antigrasso è indispensabile aprire la griglia di aspirazione e rimuovere gli appositi ferma filtro in filo metallico.

ILLUMINAZIONE

Se in qualunque momento una lampada non funziona, aprire la griglia metallica e controllare che sia ben avvitata.

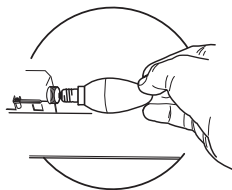
Se è necessario cambiarla, utilizzare una lampada dello stesso tipo e potenza.



Lampada	Assorbimento (W)	Attacco	Voltaggio (V)	Dimensione (mm)	Codice ILCOS
	4	E14	220 – 240	107 x 37	DRBB/F-4-220-240-E14-35/100
	5	GU10	230	52 x 50	DRPAR-5/840-220/240-GU10-35/36 DRPAR-5/830-220/240-GU10-35/36

SÄKERHETSINFORMATION

i För din säkerhet och korrekt funktion av apparaten ber vi dig läsa denna bruksanvisning noggrant innan apparaten installeras och tas i bruk. Förvara alltid denna bruksanvisning tillsammans med apparaten, så att du kan lämna över den till ev. ny ägare. Det är viktigt att användarna känner till apparatens samtliga funktions- och säkerhetsegenskaper.

⚠ Anslutningen av elkablarna ska utföras av en behörig tekniker.

- Tillverkaren ansvarar inte för eventuella skador som orsakas av felaktig installation eller användning.
- Min. säkerhetsavstånd mellan spishällen och köksfläkten är 650 mm (vissa modeller kan installeras på en lägre höjd; se avsnittet gällande drift- och installationsmått).
- Om installationsanvisningarna för gasspishällen anger ett större avstånd än det ovan angivna, måste det beaktas.
- Kontrollera att nätspänningen motsvarar den som anges på märkplåten inuti köksfläkten.
- Det är nödvändigt att installera frånskiljare i det fasta elsystemet i enlighet med kabeldragningsbestämmelserna.
- För apparater i klass I, säkerställ att bostadens elsystem har en lämplig jordanslutning.
- Anslut köksfläkten till imkanalen med ett rör med min. diameter på 120 mm. Sträckan där matos avleds ska vara så kort som möjligt.
- Följ gällande lagstiftning angående utsugning av luft.
- Anslut inte köksfläkten till rökgaskanaler för förbränningsrök från värmepannor, öppna spisar o.s.v.

- Om köksfläkten används i kombination med andra apparater som inte är eldrivna (t.ex. gasdrivna apparater), ska du sörja för tillräcklig ventilation av lokalen för att förhindra returflöde av förbränningsgas. När köksfläkten används i kombination med andra apparater som inte är eldrivna, får lokalens negativa luftryck inte överskrida 0,04 mbar för att förhindra att rök sugts tillbaka in i lokalen via köksfläkten.
- Luftutsläppet får inte ske genom en rökgaskanal som används av gasdrivna eller andra bränsledrivna apparater.
- Om elkabeln skadas, ska den bytas ut av tillverkaren eller av en servicetekniker.
- Anslut stickkontakten till ett lättillgängligt vägguttag som är i överensstämmelse med gällande bestämmelser.
- Följ noggrant föreskrifterna från de lokala myndigheterna när det gäller de tekniska och säkerhetsmässiga åtgärder som ska vidtas för avledning av rök.

⚠ WARNING: Ta bort skyddsfilmerna innan du installerar köksfläkten.

- Använd endast skruvar och beslag som är lämpliga för köksfläkten.

⚠ WARNING: Om det inte installeras skruvar och beslag som överensstämmer med dessa anvisningar kan det leda till risk för elektrisk stöt.

- Titta inte direkt med optiska instrument (kikare, förstoringsglas o.s.v.).
- Flambera inte under köksfläkten. Det finns risk för eldsvåda.
- Denna apparat får användas av barn (över 8 år), personer med nedsatt fysisk, sensorisk eller mental funktionsförmåga eller personer som saknar erfarenhet eller kunskap om hur den används, under förutsättning att de övervakas av någon som kan ansvara för deras säkerhet eller som har lärt dem hur apparaten används på ett säkert sätt och gjort dem medvetna om riskerna. Barn får inte leka med apparaten. Rengöring och underhåll som ska utföras av användaren får inte utföras av barn utan tillsyn av en vuxen.
- Håll barn under uppsikt så att de inte leker med apparaten.

- Denna apparat får inte användas av personer (inkl. barn) med nedsatt fysisk, sensorisk eller mental funktionsförmåga eller personer som saknar erfarenhet eller kunskap om hur den används, om de inte övervakas och instrueras.
- ⚠ De åtkomliga delarna kan bli mycket varma under användningen av spisar, matlagningsapparater o.dyl.
- Rengör och/eller byt ut filtren efter den angivna tidsperioden (brandrisk). Se avsnitt Underhåll och rengöring.
- Lokalen måste ha lämplig ventilation när köksfläkten används samtidigt med andra apparater som använder gas eller andra bränslen (gäller inte apparater som endast släpper ut luft i lokalen).
- Symbolen  på apparaten eller emballaget anger att apparaten inte får hanteras som hushållsavfall. Den ska i stället lämnas in på en uppsamlingsplats för återvinning av el- och elektronikkomponenter. Genom att säkerställa att apparaten hanteras på rätt sätt bidrar du till att förebygga eventuella negativa miljö- och hälsoeffekter som kan uppstå om apparaten bortskaffas som vanligt avfall. För ytterligare upplysningar om återvinning av apparaten bör du kontakta lokala myndigheter, sophämtningstjänsten eller affären där du köpte apparaten.

EGENSKAPER - INSTALLATION

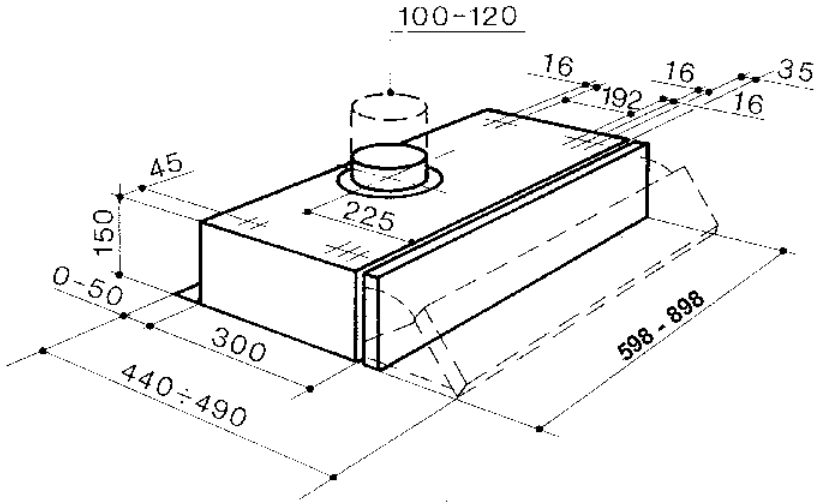

FASTSÄTTNING AV UNDRE VÄGGSKÅP

- Borra igenom köksskåpet och basera dig på måtten i kapitlet Mått.
- Fäst köksfläkten på köksskåpet med skruvarna med längden 44,4 mm och skruva fast dem från insidan av köksskåpet.

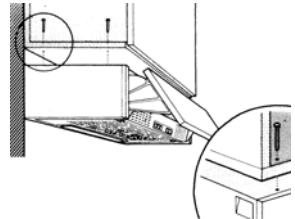

Anslutningar

LUFTUTSLÄPP UTSUGANDE VERSION (UTVÄNDIG EVAKUERING)

För installation i utsugande version anslut köksfläkten till utsläppsrörledningen med en styv eller böjlig slang valet lämnas åt installatören.

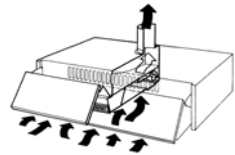

- För in flänsen på köksfläktstommens utsläpp.
- Öppna utsugningsgrillen och kontrollera att konverteringsknappen är i utsugande läge.
- Anslut köksfläktens luftutsläpp med evakueringsutsläppet med ett rör.
- Fäst slangens med lämpliga slangklämmor. Nödvändigt material medföljer inte.
- Avlägsna eventuella luftfilter med aktivt kol.

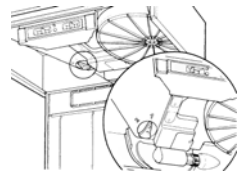

LUFTUTSLÄPP FILTRERANDE VERSION (INTERN ÅTERCIRKULERING)

- Öppna utsugningsgrillen och kontrollera att konverteringsknappen är i filtrerande läge.
- Sätt i filtret med aktivt kol, medlevereras inte med utsugande köksfläktar. (Köksfläktar med 2 motorer kräver två filter)

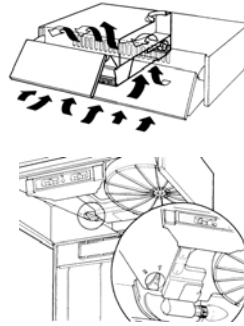

ANVISNINGAR FÖR ÖPPNING AV UTSUGNINGSGRILLEN

- Skjut de avsedda sidostoppen mot mitten av köksfläkten och dra samtidigt grillen framåt.
- Grillen sänks ner genom att rotera runt på de båda bakre stiften och grillen förblir hängande i desamma.
- För att haka av grillen helt dra lätt framåt i grillens högra del och låt stiftet komma ut ur grillen genom det avlånga hålet som har utvunnits på köksfläktsstommen.

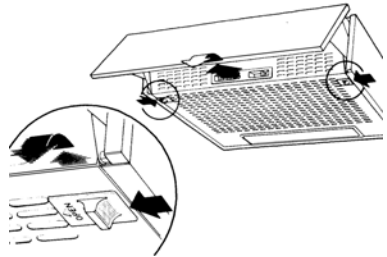

ELEKTRISK ANSLUTNING

- Anslut köksfläkten till eluttaget och installera en tvåpolig brytare med en öppning på minst 3 mm emellan kontaktarna.

ANVÄNDNING

Kontrollpanel

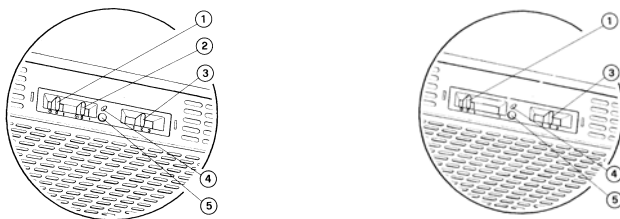

1	Belysning	Tänder och släcker belysningen.
2	Motor	Startar och stänger av utsugningsmotorn.
3	Hastighet	Bestämmer drifhastigheten. 1. Min. hastighet, lämpligt för ett kontinuerligt luftutbyte speciellt tystgående, när det finns litet matos. 2. Medelhastighet, lämplig för den största delen av användningar, för dess optimala kapacitet av behandlad luft och bullernivå. 3. Maximal hastighet lämplig att hålla stand mot matos, även under längre perioder.

TILLBEHÖR

4	Mikro	Mikrobrytaren aktiverad av fläktskärmen, styr påkoppling och fränkoppling vid de förbestämda villkoren av kontrollpanelens markörer.
5	Lysdiod	Signalerar starten av utsugningsmotorn.

NGÖRING OCH UNDERHÅL

FETTFILTER

Ett regelbundet underhåll garanterar med tiden en god funktion och god prestanda. Särskild uppmärksamhet måste ägnas åt fettfiltret och kolfiltret med aktivt kol (om köksfläkten är i filtrerande version) som måste bytas regelbundet.

Dess funktion är att behålla fettpartiklar i suspension. Det sitter invändigt utsugningsgrillen och kan leveras i syntetmaterial eller metall. Underhållet av fettfiltret varierar enligt använd typ. Det syntetiska fettfiltret kan inte diskas och ska bytas var tredje månad. Metallfettfiltret ska diskas varje månad i varmt vatten och diskmedel och undvika att vika det. Låt det torka innan du monterar tillbaka det.

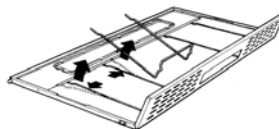

FILTER MED AKTIVT VEGETABILISKT KOL

Har funktionen att håll kvar matoset som finns i luftflödet som passerar igenom det.

Den renade luften släpps in igen i köket efter efterföljande passage genom filtret. Kolfiltret kan inte diskas och ska ersättas i genomsnitt var tredje månad. För att ta bort kolfiltret, öppna metallgrillen för utsugningen och vrid lätt filtret moturs med en hand och tryck lätt samtidigt. För att återmontera det kasta om operationerna.

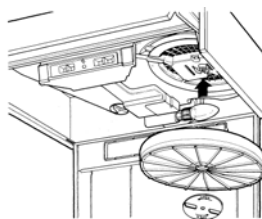



WARNING: Det finns risk för eldsvåda om filtren inte är rena och inte har bytts enligt tillverkarens anvisningar. För att ta bort fettfiltret är det nödvändigt att öppna utsugningsgrillen och ta bort filterstoppen i metalltråd.

BELYSNING

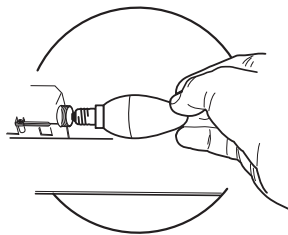
Om en lampa inte fungerar, öppna utsugningsgrillen och kontrollera så att den är ordentligt fastskruvad. Om det är nödvändigt att byta den, använd en lampa av samma typ och med samma effekt.



Lampa	Förbrukning (W)	Socket	Spänning (V)	Mått (mm)	ILCOS art.nr
	4	E14	220-240	107 x 37	DRBB/F-4-220-240-E14-35/100
	5	GU10	230	52 x 50	DRPAR-5/840-220/240-GU10-35/36 DRPAR-5/830-220/240-GU10-35/36

SIKKERHETSINFORMASJON

i For din egen sikkerhet og en riktig funksjon av apparatet, må du lese denne veiledningen nøye før apparatet installeres og tas i bruk. Veiledningen skal alltid følge med apparatet, også hvis det overdras til tredjeperson. Det er viktig at brukerne kjenner til alle apparatets drifts- og sikkerhetsegenskaper.

⚠ Tilkoblingen av kablene må utføres av en kvalifisert tekniker.

- Produsenten er ikke ansvarlig for eventuelle skader som skyldes feil installasjon eller bruk.
- Minste sikkerhetsavstand mellom platetopp og kjøkkenvifte er 650 mm (noen modeller kan monteres ved lavere høyde; se avsnittet om arbeidsmål og installasjon).
- Hvis installasjonsinstruksjonene for gassplatetoppen spesifiserer en større avstand enn angitt ovenfor, må du overholde dette.
- Kontroller at nettspenningen stemmer med spenningen oppgitt på merkeplaten på innsiden av kjøkkenviften.
- Det er nødvendig å installere hovedbrytere i det faste elektriske systemet i samsvar med forskriftene om kabelsystemer.
- For apparater i klasse I må du kontrollere at hjemmets strømnnett er jordnet.
- Koble kjøkkenviften til røkrøret med et rør med en diameter på min. 120 mm. Røret må være så kort som mulig.
- Følg alle bestemmelsene for luftutløp.
- Ikke koble kjøkkenviften til røkkkanaler for utslipp av forbrenningsrøk (f.eks. fra kjeler, peiser, osv.).

- Hvis kjøkkenviften brukes sammen med apparater som ikke bruker strøm (f.eks. gassapparater), må det garanteres en god ventilasjon i rommet for å unngå retur av forbrenningsgassen. Når kjøkkenviften brukes sammen med apparater som ikke bruker strøm, må ikke det negative trykket i rommet overstige 0,04 mbar for å unngå en retur av røkene.
- Luften må ikke føres ut gjennom en røkkanal som brukes for røkutslipp fra apparater som fungerer med gass eller andre forbrenningsstoffer.
- Hvis nettkabelen skades, må den skiftes ut av produsenten eller servicesenteret.
- Sett støpslet inn i en lett tilgjengelig stikkontakt som er i samsvar med gjeldende bestemmelser.
- Følg nøye forskriftene fra de lokale myndighetene vedrørende tekniske og sikkerhetsmessige tiltak for røkutslipp.

⚠ ADVARSEL: Fjern beskyttelsesfilmene før kjøkkenviften installeres.

- Bruk kun skruer og beslag som passer til kjøkkenviften.

⚠ ADVARSEL: Manglende installasjon av skruer eller beslag i samsvar med disse instruksjonene kan medføre risiko for elsjokk.

- Ikke se mot lyset med optiske instrumenter (kikkert, forstørrelsesglass, osv.).
- Ikke flambér under kjøkkenviften, fordi en brann kan utvikles.
- Barn (over 8 år) eller personer med nedsatte fysiske, sensoriske eller psykiske evner, eller personer uten erfaring og kunnskap må kun bruke apparatet dersom de får tilsyn eller opplæring i en sikker bruk av apparatet og farene knyttet til bruken. Ikke la barn leke med apparatet. Rengjøring og vedlikehold som er brukerens ansvar, må ikke utføres av barn med mindre de er under tilsyn.
- Pass på at barn ikke leker med apparatet.

- Dette apparatet er ikke egnet til bruk av personer (inkl. barn) med nedsatte fysiske, sensoriske eller psykiske evner, eller personer uten erfaring og kunnskap i bruk av apparatet med mindre de er overvåket og opplært.

 De tilgjengelige delene kan bli veldig varme når platetopper/komfyrer er i bruk.

- Rengjør og/eller skift ut filtrene etter oppgitt intervall (brannfare). Se avsnittet Vedlikehold og rengjøring.
- Det må være en god utlufting i rommet når kjøkkenviften brukes samtidig med apparater som fungerer med gass eller andre forbrenningsstoffer (gjelder ikke apparater som kun fører luften ut i lokalet).
- Symbolet  på apparatet eller emballasjen angir at apparatet ikke skal kastes sammen med vanlig husholdningsavfall. Apparatet må leveres til et innsamlingscenter for resirkulering av elektrisk og elektronisk materiale. Ved å kassere dette apparatet på riktig måte, bidrar du til å forhindre de negative virkningene på miljøet og menneskehelsen som kan forårsakes av en feilaktig avfallshåndtering av dette apparatet. For mer informasjon om gjenvinning av dette apparatet, kontakt kommunen, renovasjonsselskapet eller forhandleren hvor apparatet ble kjøpt.

EGENSKAPER - INSTALLASJON

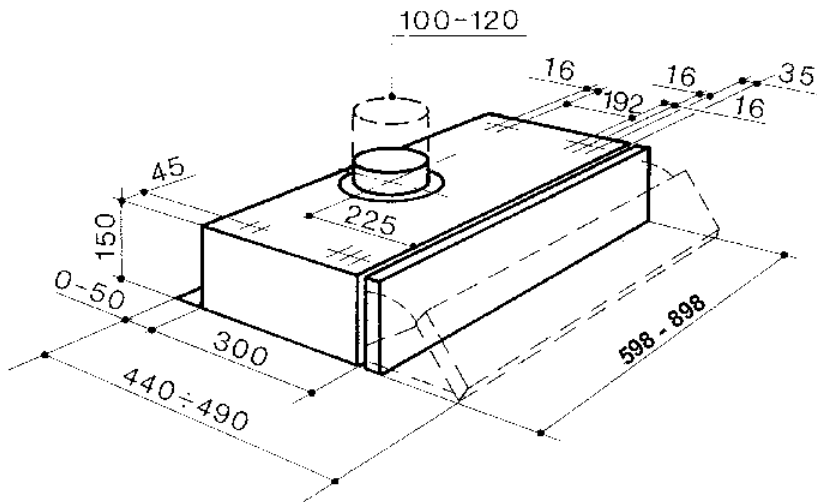

FESTING UNDER VEGGSKAPET

- Bruk måltegningen som følger med og bor hull i veggskapet.
- Skru inn og fest kjøkkenviften til skapet med de 44,4 mm lange skruene fra innsiden av skapet.

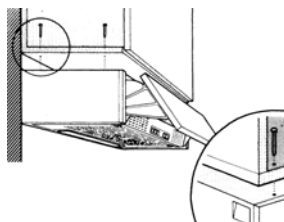

Tilkoblinger

LUFTUTLØP FOR SUGEVERSJON (UTLØP UT I FRILUFT)

For installasjon av kjøkkenviften i sugeversjon må du koble kjøkkenviften til utløpsrøret med et rør eller en slange (etter eget valg).

- Sett inn flensen på utløpet fra kjøkkenviftens hoveddel.
- Åpne sugeristen og kontroller at håndtaket er i sugeversjon.
- Koble kjøkkenviftens luftutløp til utløpsåpningen med et rør.
- Fest røret med egnete slangeklemmer. Nødvendig materiale følger ikke med.
- Forsikre deg om at det ikke finnes aktive kullfilter.

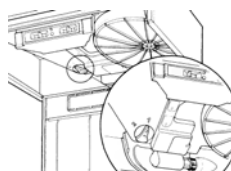
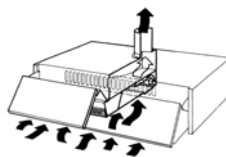

LUFTUTLØP FOR FILTRERINGSVERSJON (RESIRKULASJON I ROMMET)

- Åpne sugeristen og kontroller at håndtaket er i filtreringsversjon.
- Monter det aktive kullfilteret (følger ikke med kjøkkenvifter). (Kjøkkenviftene med to motorer trenger to filter).

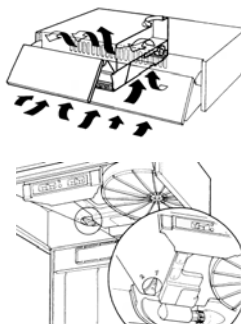

INSTRUKSJONER FOR Å ÅPNE SUGERISTEN

- La sidesperrene gli mot midten av kjøkkenviftens og trekk samtidig risten fremover.
- Risten senkes og dreier rundt de to bakre stiftene og forblir festet til disse.
- For å løfte risten helt av, trekk høyre del forsiktig fremover og la stiftene stikke frem fra risten gjennom åpningen på kjøkkenviftens overflate.

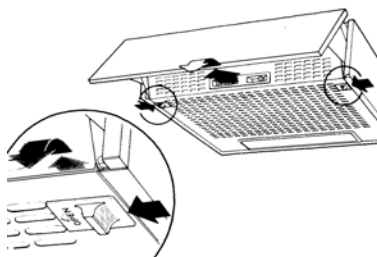

ELEKTRISK TILKOBLING

- Fest panseret til strømmettet imellem en bryter i bipolar-kontakt dekning på minst 3 mm.

Kontrollpanel

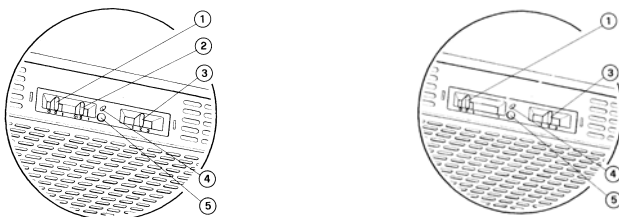

1	Belysning	Slår belysningen på og av.
2	Motor	Slår sugemotoren på og av.
3	Hastighet	Bestemmer driftshastigheten. 1. Minimumshastighet, egnet til en kontinuerlig stillegående utskifting av luften når det er lite damp og stekos tilstede. 2. Middels hastighet, egnet til de fleste bruksforhold, fordi forholdet mellom gjennomstrømning av behandlet luft og lydnivå er bra. 3. Maksimal hastighet, egnet til tilberedning av mat som gir store mengder os og damp, også over lengre tid.

TILLEGGSTYR

4	Mikro	Mikrobryter som blir aktivert av bevegelsen i dekslet. Styrer tenning og slukking ved forhold som bestemmes av pekerne på kontrollpanelet.
5	LED	Signalerer at sugemotoren er slått på.

RENGJØRING OG VEDLIKEHOLD

FETTFILTER

Et jevnlig utført vedlikehold garanterer god effektivitet og lang levetid på apparatet. Vær spesielt oppmerksom på fettfiltrene og de aktive vegetabiliske kullfiltrene (hvis kjøkkenviften er i filtreringsversjon) som må byttes ut jevnlig.

Filteret holder tilbake fettpartikler. Det er plassert på innsiden av sugeristen og kan enten være syntetisk eller metallisk. Vedlikeholdet av fettfilteret avhenger av hvilken filtertype som brukes. Det syntetiske fettfilteret kan ikke vaskes og må skiftes ut hver 3. måned. Det metalliske fettfilteret må vaskes hver måned med varmt vann og rengjøringsmiddel. Unngå å bøye filteret. La det tørke før det gjenmonteres.

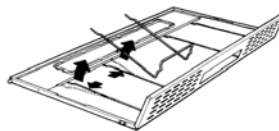

AKTIVT VEGETABILSK KULLFILTER

Dette har til oppgave å holde på lukten i luftstrømmen som går gjennom det.

Luften blir sendt rensert ut igjen i kjøkkenet, klar til senere under gjennom filteret. Kullfilteret kan ikke vaskes og må skiftes ut i gjennomsnitt hver 3. måned. For å fjerne kullfilteret må man åpne metallristen fra sugeenheten og vri filteret litt mot venstre med en hånd, samtidig som man trykker lett på det. For å montere det tilbake på plass gjentar man prosedyren i motsatt rekkefølge.

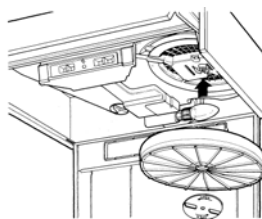



ADVARSEL! Det kan oppstå brannfare dersom filtrene ikke er rene og byttes ut etter anvisningene fra produsenten. For å fjerne fettfiltret må man åpne oppsugingsristen og fjerne metalltrådsfestene fra filteret.

BELYSNING

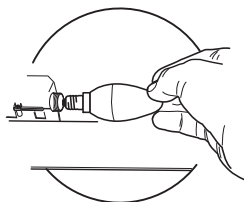
Hvis lyspæren ikke fungerer, åpne metallristen og kontroller at lyspæren er skrudd skikkelig fast.
Hvis den må skiftes ut, bruk en lyspære av samme type og styrke.



Lyspære	Forbruk (W)	Sokkel	Spenning (V)	Mål (mm)	ILCOS art.nr.
	4	E14	220-240	107 x 37	DRBB/F-4-220-240-E14-35/100
	5	GU10	230	52 x 50	DRPAR-5/840-220/240-GU10-35/36 DRPAR-5/830-220/240-GU10-35/36

TURVALLISUUSTIETOJA

i Lue tämä käyttöopas huolellisesti ennen laitteen asentamista ja käyttöä oman turvallisuutesi ja laitteen oikean toiminnan takaamiseksi. Pidä nämä ohjeet aina laitteen lähettyvillä, niiden täytyy seurata laitetta myös, jos se myydään tai luovutetaan kolmansille osapuolille. On tärkeää, että käyttäjät tuntevat laitteen toiminta- ja turvallisuusominaisuudet.

⚠ Johtojen liittäminen saa tehdä vain pätevä teknikko.

- Valmistaja ei vastaa väärästä asennuksesta tai käytöstä aiheutuneista vahingoista.
- Pienin turvallinen etäisyys keittotason ja liesituulettimen välillä on 650 mm (jotkut mallit voidaan asentaa alemmas, katso työ- ja asennusmittoja koskevaa kappaletta).
- Jos kaasukäyttöisen keittotason asennusohjeet määräävät, että etäisyyden on oltava yllä mainittua suurempi, ohjeita on noudatettava.
- Tarkista, että sähköverkon jännite vastaa liesituulettimen sisällä olevan arvokilven tietoja.
- Erotuskytkimet on asennettava kiinteään järjestelmään kaapelointijärjestelmiä koskevien määräysten mukaisesti.
- Luokan I laitteita varten on tarkistettava, että kodin sähköverkossa on sopiva maadoitus.
- Liitä liesituuletin savuhormiin putkella, jonka läpimitta on vähintään 120 mm. Savun poistoreitin on oltava mahdollisimman lyhyt.
- Kaikkia ilman poistoa koskevia määräyksiä on noudatettava.
- Älä liitä liesituuletinta savukanaviin, joiden kautta poistetaan palamishöyryjä (esimerkiksi lämmityskattilat, takat jne.).

- Jos liesituuletinta käytetään yhdessä muiden kuin sähkölaitteiden (esimerkiksi kaasulaitteiden) kanssa, on pystyttävä takaamaan riittävä huoneen tuuletus poistokaasujen paluuvirtauksen estämiseksi. Kun liesituuletinta käytetään yhdessä muiden kuin sähkölaitteiden kanssa, huoneen negatiivinen paine ei saa ylittää 0,04 mbar, jotta liesituuletin ei palauta höyryjä huoneeseen.
- Ilmaa ei saa poistaa sellaisen putken kautta, jota käytetään kaasulla tai muilla polttoaineilla toimivien laitteiden savun imemiseen.
- Jos virtajohto vahingoittuu, sen saa vaihtaa vain valmistaja tai huoltopalvelun teknikko.
- Kytke pistoke voimassa olevien määräysten mukaiseen ja saavutettavissa olevaan pistorasiaan.
- Savunpoistoa koskevien teknisten ja turvallisuuteen liittyvien toimenpiteiden suhteen on noudatettava tarkkaan paikallisten viranomaisten antamia määräyksiä.

⚠ VAROITUS: Poista suojakalvot ennen liesituulettimen asentamista.

- Käytä vain liesituulettimelle sopivia ruuveja ja kiinnitysosia.

⚠ VAROITUS: Jos ruuveja ja kiinnitysosia ei asenneta näiden ohjeiden mukaisesti, voi aiheutua sähköiskuvaara.

- Älä katso suoraan optisilla välineillä (kiikari, suurennuslasi...).
- Älä liekitä liesituulettimen alla: se voi aiheuttaa tulipalon.
- Yli 8-vuotiaat lapset ja psyykkisesti, fyysisesti tai sensorisesti rajoitteiset henkilöt tai kokemattomat ja taitamattomat henkilöt saavat käyttää tätä laitetta vain, jos heitä valvotaan ja heille on annettu tiedot laitteen turvallisesta käytöstä ja siihen liittyvistä vaaroista. Varmista, etteivät lapset pääse leikkimään laitteella. Lapset eivät saa tehdä käyttäjän puhdistus- ja huoltotoimenpiteitä ilman valvontaa.
- Valvo lapsia ja varmista, etteivät he pääse leikkimään laitteella.

- Tätä laitetta eivät saa käyttää henkilöt (lapset mukaan lukien), joiden mielen, ruumiin tai aistien terveys on heikentynyt tai joilla ei ole riittävää kokemusta ja tietoa, ellei heitä valvota tai ole valmennettu.

 Kosketettavissa olevat osat voivat tulla hyvin kuumiksi keittolaitteiden käytön aikana.

- Puhdista ja/tai vaihda suodattimet määrätyn ajan kuluttua (tulipalovaara). Katso kappaletta Huolto ja puhdistus.
- Tilassa täytyy olla asianmukainen tuuletus kun liesituuletinta käytetään samanaikaisesti kaasulla tai muilla polttoaineilla toimivien laitteiden kanssa (ei koske laitteita, jotka poistavat tilaan vain ilmaa).
- Merkki  tuotteessa tai sen pakkauksessa osoittaa, että tuotetta ei saa hävittää tavallisen kotitalousjätteen mukana. Tuote täytyy toimittaa asianmukaiseen sähköisten ja elektronisten osien keräyskeskukseen. Varmistamalla, että tuote hävitetään oikealla tavalla, on mahdollista auttaa välttämään ympäristöä ja henkilöiden terveyttä uhkaavia haittavaikutuksia, joita voi syntyä vääränlaisesta hävittämisestä. Lisätietoja tuotteen kierrättämisestä saat paikallisilta viranomaisilta, paikallisesta jätehuollosta tai liikkeestä, josta tuote on ostettu.

OMINAISUUDET - ASENNUS

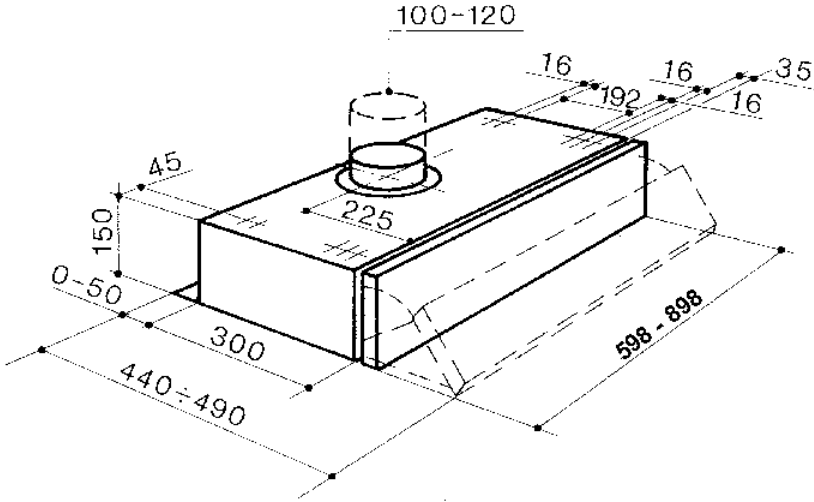

KIINNITTÄMINEN KALUSTEEN ALLE

- Poraa kalusteeseen reiät toimitetun mittapiirroksen mukaisesti.
- Kiinnitä liesituuletin kalusteeseen ruuveilla, joiden pituus on 44,4 mm, ruuvaa kiinni kalusteen sisäpuolelta.

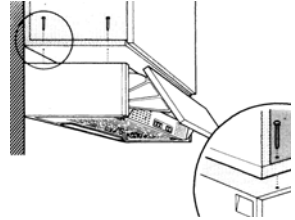

Liitännät

IMUVERSION ILMAN ULOSTULO (POISTO ULOS)

Imuversioasennuksessa liesituuletin liitetään ulostuloputkeen putkella tai letkulla, jonka valitsee asentaja.

- Aseta laippa liesituulettimen rungon ulostuloon.
- Avaa imuritiä ja tarkista, että valitsin on imuasennossa.
- Liitä liesituulettimen ilman ulostulo poistoaukkoon putkella.
- Kiinnitä putki sopivilla kiinnittimillä. Materiaali ei kuulu toimitukseen.
- Varmista, että aktiivihiihahajusuoventimia ei ole asennettu.

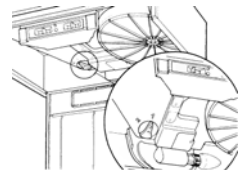
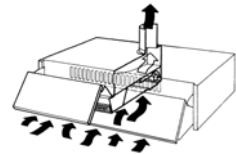

SUODATUSVERSION ILMAN ULOSTULO (ILMANKIERTO)

- Avaa imuritulä ja tarkista, että valitsin on suodatusasennossa.
- Asenna aktiivihiihliisuodatin, jota ei toimiteta liesituulettimien imuversiossa. (Liesituulettimet, joissa on 2 moottoria, vaativat kaksi suodatinta)

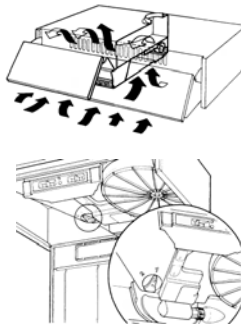

OHJEET IMURITILÄN AVAAMISTA VARTEN

- Työnnä sivukiinnikkeitä liesituulettimen keskiosaan päin ja vedä ritilää samalla eteenpäin.
- Ritilä laskeutuu alas kääntyen kahden takana olevan tapin ympäri ja jää niiden varaan.
- Sen irrottamiseksi kokonaan vedä ritilän oikeaa puolta eteenpäin ja irrota tappi ritilästä liesituulettimen rungon aukon kautta.

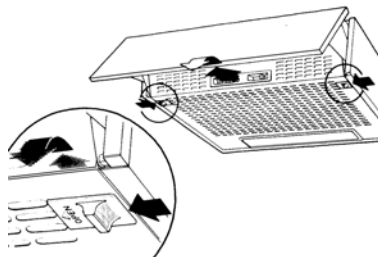

SÄHKÖLIITÄNTÄ

- Liitä liesituuletin sähköverkkoon asentamalla kaksinapainen kytkin, jonka koskettimien väli on vähintään 3 mm.

Käyttöpaneeli

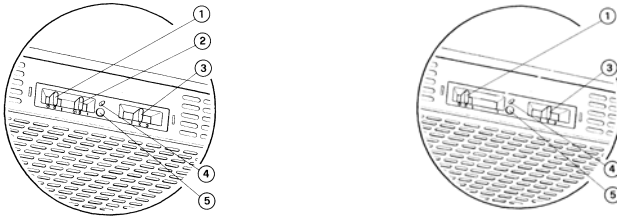

1	Valot	Sytyttää ja sammuttaa valaistuksen.
2	Mootori	Käynnistää ja sammuttaa imumoottorin.
3	Nopeus	Määrää käyttönopeuden: 1. Miniminopeus sopii käytettäväksi hyvin hiljaista toimintaa varten, kun savua ei ole paljon. 2. Keskinopeus sopii käytettäväksi useimmissa tilanteissa, optimaalinen käsitellyn ilmamäärän ja melutason suhde. 3. Maksiminopeus sopii käytettäväksi kun ruoanlaitosta tulee paljon käryä. Voidaan käyttää pidemmän aikaa.

LISÄVARUSTEET

4	Mikro	Reunan liikkeen aktivoima mikrokytkin, ohjaa käyttöpaneelin asetusten mukaista käynnistymistä ja pysähtymistä.
5	Led	Osoittaa imumoottorin käynnistymisen.

PUHDISTUS JA HUOLTO

RASVASUODATIN

Säännöllinen huolto takaa laitteen moitteettoman toiminnan ja pitkän käyttöiän. On kiinnitettävä erityistä huomiota rasvasuodattimeen ja aktiivihiihliisuodattimeen (liesituulettimen suodatusversiossa), jotka tulee vaihtaa säännöllisesti.

Suodattimen tehtävänä on pidättää ilmassa olevat rasvahiukkaset. Se sijaitsee imuritiilan sisäpuolella ja voi olla synteettistä materiaalia tai metallia. Rasvasuodattimen kunnossapito riippuu käytetystä tyypistä. Synteettistä rasvasuodatinta ei voi pestä ja se täytyy vaihtaa kolmen kuukauden välein. Metallinen rasvasuodatin pestään kuukausittain lämpimällä vedellä ja pesuaineella. Varo taittamasta suodatinta. Anna sen kuivua ennen paikalleen asentamista.

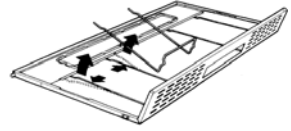

KASVIPERÄINEN AKTIIVIHIIHILISUODATIN

Pidättää suodattimen läpi kulkevassa ilmassa olevat hajut. Ilma palaa keittiöön puhdistuttuaan useamman suodattimen läpi kulkemisen jälkeen. Hiilisuodatinta ei voi pestä ja se on vaihdettava noin kolmen kuukauden välein. Hiilisuodatin irrotetaan avaamalla metallinen imuritiila ja kääntämällä suodatinta hieman vastapäivään painaen sitä samalla kevyesti kädellä. Asenna se takaisin toimimalla päinvastoin.

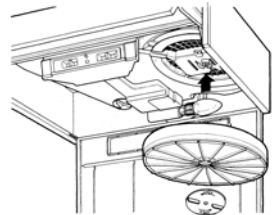



HUOMIO! Jos suodattimia ei puhdisteta ja vaihdeta valmistajan ohjeiden mukaan, on olemassa tulipalovaara. Rasvasuodattimen irrottamiseksi avaa imuritiila ja poista metallilankakiinnikkeet.

VALAISTUS

Jos lamppu ei toimi, avaa metalliritilä ja tarkista, että se on kunnolla ruuvattu.

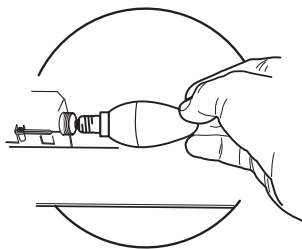
Jos se täytyy vaihtaa, käytä lamppua, jonka tyyppi ja teho ovat samat.



Lamppu	Ottoteho (W)	Kanta	Jännite (V)	Koko (mm)	ILCOS-koodi
	4	E14	220-240	107 x 37	DRBB/F-4-220-240-E14-35/100
	5	GU10	230	52 x 50	DRPAR-5/840-220/240-GU10-35/36 DRPAR-5/830-220/240-GU10-35/36

OPLYSNINGER OM SIKKERHED

i For din sikkerhed og for at sikre korrekt brug af apparatet anbefaler vi, at du læser denne brugsanvisning omhyggeligt inden installation og brug af apparatet. Opbevar omhyggeligt denne brugsanvisning sammen med apparatet, så den kan overdrages til en eventuel ny ejer. Det er vigtigt, at brugerne er bekendt med alle apparatets funktions- og sikkerhedskarakteristika.

⚠ Kablerne skal tilsluttes af specialuddannet personale.

- Producenten kan ikke gøres ansvarlig for eventuelle skader, som skyldes forkert installation eller brug.
- Af sikkerhedsgrunde skal afstanden mellem kogepladen og emhætten være mindst 650 mm (enkelte modeller kan installeres i en lavere højde; se afsnittet vedrørende arbejdsmaal og installation).
- Hvis der i gaskomfurets installationsvejledning er angivet en større afstand end den ovenstående, skal der tages højde for dette.
- Kontrollér, at netspændingen svarer til angivelserne på skiltet inden i emhætten.
- Det er nødvendigt at installere hovedafbrydere i det faste elanlæg i henhold til forskrifterne om kabelsystemer.
- For apparater i klasse I: Kontrollér, at husstandens strømforsyning har en passende jordforbindelse.
- Forbind emhætten med røgkanalen med et rør med min. diameter på 120 mm. Røgaftrækket skal være så kort som mulig.
- Overhold alle lovbestemmelser vedrørende luftudledning.
- Emhætten må ikke forbindes med røgaftrækket til udledning af røggas fra forbrændingsprocessen (eksempelvis kedler, pejse osv.).

- Hvis emhætten benyttes sammen med apparater, som ikke er elektriske (eksempelvis gasdrevne apparater), skal der sikres en tilstrækkelig udluftning i lokalet for at hindre tilbagestrømning af den udledte gas. Når emhætten benyttes sammen med apparater, som ikke er elektriske, må det negative tryk i lokalet ikke overskride 0,04 mbar for at undgå, at emhætten suger røgen tilbage til lokalet.
- Luften må ikke bortledes gennem et røgaftræk til udledning af røggas fra apparater med forbrænding af gas eller andre former for brændstof.
- Hvis forsyningskablet beskadiges, skal det udskiftes af producenten eller et autoriseret servicecenter.
- Slut stikket til en lettilgængelig stikkontakt, der opfylder de gældende lovbestemmelser.
- Hvad angår de tekniske tiltag og sikkerhedsforanstaltningerne, der skal træffes for udledningen af røggassen, er det vigtigt at overholde de lokale myndigheders regler helt nøjagtig.

⚠ ADVARSEL: Fjern beskyttelsesfilmen, før emhætten installeres.

- Brug kun skruer og beslag, som er egnede til emhætten.

⚠ ADVARSEL: Manglende installation af skruerne eller beslagene i overensstemmelse med disse instruktioner kan medføre risiko for elektrisk stød.

- Betragt ikke lysdioden med brug af optisk udstyr (kikkert, forstørrelsesglas osv.).
- Flambér ikke under emhætten: Der er risiko for brand.
- Dette apparat må ikke anvendes af børn under 8 år, af personer med psykiske, fysiske og sansemæssige handicaps eller af personer med manglende erfaring eller kendskab, medmindre de overvåges og instrueres vedrørende sikker brug af apparatet og de farer, der er forbundet hermed. Sørg for, at børn ikke har mulighed for at lege med apparatet. Den rengøring og vedligeholdelse, som skal udføres af brugeren, må ikke udføres af børn, medmindre de er under opsyn.
- Der skal holdes øje med børnene for at sørge for, at de ikke har mulighed for at lege med apparatet.

- Dette apparat må ikke anvendes af personer (herunder børn) med psykiske, fysiske og sansemæssige handicaps eller af personer med manglende erfaring eller kendskab, medmindre de overvåges og instrueres.

 De tilgængelige dele kan blive meget varme i forbindelse med brug af kogeplader, komfurer og andre madlavningsapparater.

- Rengør og/eller udskift filtrene efter den angivne periode (brandfare). Der henvises til afsnittet Vedligeholdelse og rengøring.
- Der skal være en passende udluftning i lokalet, når emhætten benyttes sammen med apparater med forbrænding af gas eller andre former for brændstof (vedrører ikke apparater, som udelukkende leder luften ind i lokalet).
- Symbolet  på apparatet eller på pakningen betyder, at apparatet ikke skal betragtes som almindeligt husholdningsaffald. Det skal derimod indleveres på et opsamlingscenter, der tager sig af genanvendelse af elektrisk og elektronisk udstyr. Ved at sørge for, at dette apparat bortskaffes korrekt, bidrager du til at forebygge alvorlige følger for miljøet og menneskers helbred; disse kan derimod opstå, hvis dette apparat bortskaffes forkert. Ret venligst henvendelse til kommunen, den lokale affaldsbortskaffelsesordning eller den forretning, hvor du har købt apparatet, for udførlige oplysninger om genanvendelse af dette apparat.

KARAKTERISTIKA - INSTALLATION

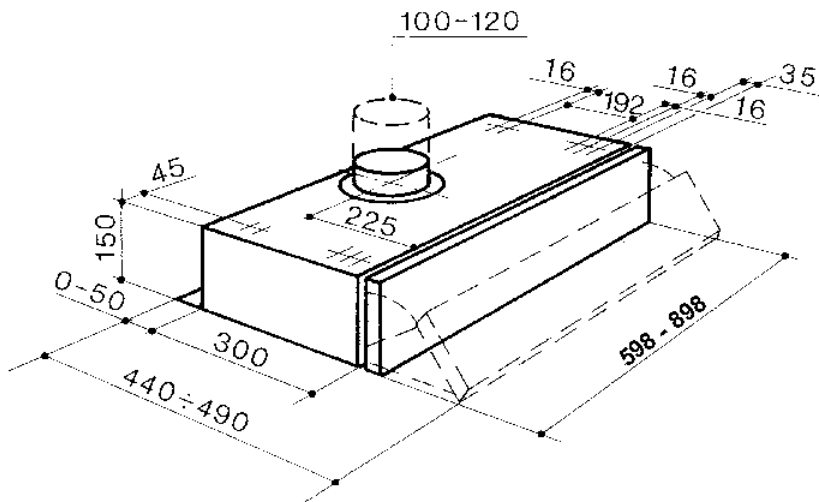

FASTGØRING UNDER KØKKENELEMENT

- Bor hul i køkkenelementet på baggrund af den medfølgende måltegning.
- Fastgør emhætten til køkkenelementet ved hjælp af skrueerne på 44,4 mm. Fastspænd skrueerne indvendigt i køkkenelementet.

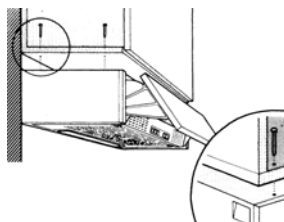

Forbindelser

LUFTUDTAG I VERSION MED UDSUGNING (EKSTERN UDLEDNING)

Ved installation som version med udsugning forbindes emhætten til udlædningsrøret ved hjælp af et rør eller en flexslange, som det påhviler installatøren at vælge.

- Sæt sidestykket på udtaget på emhættens hoveddel.
- Åbn udsugningsristen, og kontrollér at vælgerhåndtaget er i positionen for udsugning.
- Forbind emhættens luftudtag med udlædningsudtaget ved hjælp af et rør.
- Fastgør røret med passende rørbånd. Det nødvendige materiale følger ikke med.
- Kontrollér, at der ikke er lugtfiltere med aktivt kul.

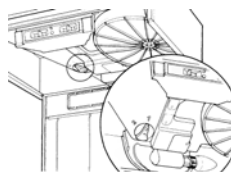
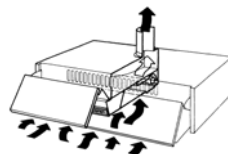

LUFTUDTAG I FILTERRENDE VERSION (INTERN GENCIRKULERING)

- Åbn udsugningsristen, og kontrollér at vælgerhåndtaget er i positionen for filtrering.
- Placér filteret med aktivt kul (leveres ikke sammen med emhætter med udsugning). (Emhætter med to motorer kræver brug af to filtre.)

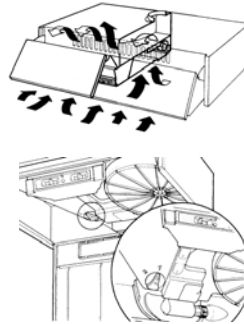

ANVISNINGER VEDRØRENDE ÅBNING AF UDSUGNINGSRISTEN

- Lad de sidemonterede stop glide ind mod emhættens midte, og træk samtidigt risten fremad.
- Risten sænkes ved at dreje omkring de to bageste stifter, og risten er fortsat hængt op i stifterne.
- Træk forsigtigt den højre del af risten fremad for at afhægte den definitivt. Lad stiften stikke ud fra risten gennem langhullet på emhættens hoveddel.

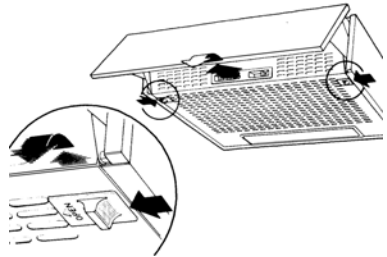

TILSLUTNING TIL STRØMFORSYNING

- Tilslut emhætten til elnettet, idet der indsættes en topolet afbryder med en kontaktafstand på mindst 3 mm.

Betjeningspanel

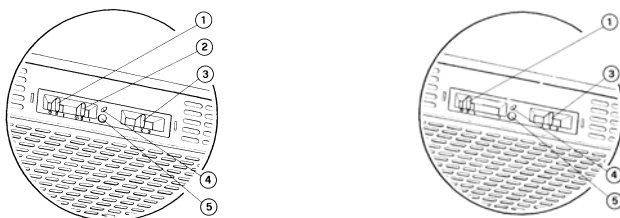

1	Lys	Tænder og slukker lysene.
2	Motor	Tænder og slukker sugemotoren.
3	Hastighed	Fastsætter driftshastighederne: 1. Minimalhastighed, egner sig til fortsat lydløs udluftning i tilfælde af ganske lidt os fra madlavningen. 2. Middelhastighed, egner sig til de fleste anvendelsesforhold, eftersom den sikrer et godt kompromis mellem lufttilførsel og støjniveau. 3. Maksimalhastighed, er i stand til at klare selv den kraftigste os fra madlavningen - også i længere tid ad gangen.

EKSTRAUDSTYR

4	Mikro	Mikroafbryder aktiveret af afskærmningens bevægelse, styrer tændingen og slukningen på de betingelser, som fastsættes forudgående ved hjælp af betjeningspanelets cursorer.
5	Kontrollampe	Den giver besked om, at sugemotoren er tændt.

RENGØRING OG VEDLIGEHOLDELSE

FEDTFILTER

Løbende vedligeholdelse sikrer tilfredsstillende drift og gode præstationer i lang tid. Fedtfilteret - og filteret med aktivt vegetabilsk kul (i emhætter i filtrerende version) - kræver særlig opmærksomhed. Filtret skal udskiftes med jævne mellemrum.

Det har til opgave at tilbageholde fedtpartiklerne i luften. Det er placeret indvendigt i udsugningsristen og kan være fremstillet af enten syntetisk materiale eller metal. Vedligeholdelsen af fedtfilteret varierer afhængigt af den anvendte type. Det syntetiske fedtfilter kan ikke vaskes og skal derfor udskiftes hver tredje måned. Fedtfilteret af metal skal afvaskes en gang om måneden i varmt vand og rengøringsmiddel. Undgå at bøje det. Lad det tørre, før det sættes på plads igen.

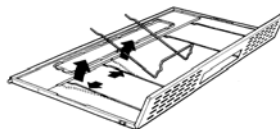

LUGTFILTER

I recirkuleringstilstanden absorberer lugtfilteret lugte og stank. Lugtfilteret kan ikke rengøres og bør udskiftes mindst hver sjette måned eller hyppigere, hvis emhætten bruges konstant.

Understøt filteret med den ene hånd for at udskifte lugtfilteret, træk den runde skive ud gennem lugtfilterets midte, og drej den, indtil filteret frigøres.

Isæt filteret igen i omvendt rækkefølge.

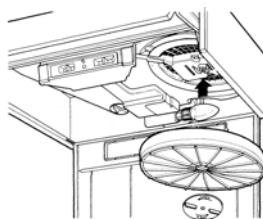



ADVARSEL! Der er risiko for brand, hvis filtrene ikke er rene eller ikke genmonteres, som anbefalet.

BELYSNING

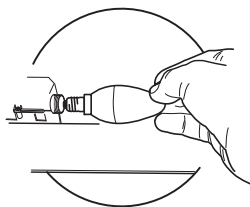
Åbn metalristen og kontrollér, at pæren er fastspændt, hvis den på et givent tidspunkt ikke fungerer. Udskift den eventuelt. Benyt en pære af samme type og med samme effekt.



Pære	Forbrug (W)	Fatning	Spænding (V)	Mål (mm)	ILCOS art. nr.
	4	E14	220 – 240	107 x 37	DRBB/F-4-220-240-E14-35/100
	5	GU10	230	52 x 50	DRPAR-5/840-220/240-GU10-35/36 DRPAR-5/830-220/240-GU10-35/36

ИНФОРМАЦИЯ ПО БЕЗОПАСНОСТИ

i В целях собственной безопасности и для правильной работы прибора рекомендуется внимательно прочитать руководство, прежде чем приступать к его установке и вводу в действие. Храните руководство всегда вместе с прибором также в случае передачи его третьим лицам. Знание пользователями всех параметров работы и безопасности прибора имеет большое значение.

⚠ Подключение электрических проводов должно выполняться компетентным специалистом.

- Изготовитель не несет ответственность за убытки, возникающие в результате неправильной установки или эксплуатации прибора.
- Безопасное расстояние между варочной панелью и всасывающей вытяжкой должно быть не менее 650 мм (некоторые модели можно устанавливать ниже; см. раздел, посвященный рабочим размерам и операциям по установке прибора).
- Если в инструкциях по установке газовой плиты сказано, что расстояние до вытяжки должно быть больше указанного выше, следует придерживаться предписанных размеров.
- Проверьте соответствие напряжения сети указанному на табличке, закрепленной внутри вытяжки.
- В соответствии с нормативными правилами монтажа электропроводки в стационарной электрической сети должны быть установлены разъединители.
- Для приборов класса I проверьте, чтобы в электрической сети вашего дома была предусмотрена соответствующая система заземления.
- Соедините вытяжку с дымоходом трубой, диаметр которой должен быть не менее 120 мм. Труба для отведения дыма должна быть как можно короче.
- Соблюдайте все нормативные требования по отведению отработанного воздуха.
- Не соединяйте всасывающую вытяжку с дымоходами, по которым выводится дым, образующийся в процессе горения (например, отопительные котлы, камины и проч.).

- Если вытяжной шкаф используется в сочетании с приборами, работающими не от электрического тока (например, газовые приборы), помещение должно хорошо проветриваться во избежание обратного потока отходящих газов. При пользовании кухонной вытяжкой в сочетании с приборами, работающими не от электрического тока, отрицательное давление в помещении не должно превышать 0,04 мбар с тем, чтобы дым не всасывался вытяжкой обратно в помещение.
- Воздух не должен выводиться из помещения по каналу для отведения продуктов горения, выделяемых приборами, работающими на газу или других горючих веществах.
- В случае повреждения кабеля питания он должен быть заменен изготовителем или техническим специалистом сервисного центра.
- Вставьте вилку в розетку, расположенную в доступном месте; тип розетки должен соответствовать действующим нормативным правилам.
- Необходимо строго соблюдать правила местных учреждений, устанавливающие технические требования и меры безопасности для систем отведения дыма.

⚠ ПРЕДУПРЕЖДЕНИЕ: прежде чем приступить к установке кухонной вытяжки, снимите с нее защитную пленку.

- Используйте только винты и метизы, пригодные для установки вытяжного шкафа.

⚠ ПРЕДУПРЕЖДЕНИЕ: использование винтов или зажимных устройств, не соответствующих указаниям данных инструкций, может привести к возникновению опасных ситуаций и к электрическим ударам.

- Не рекомендуется прямо смотреть на лампочку через оптические приборы (бинокль, увеличительное стекло и проч.).
- Не готовьте блюда фламбе под вытяжкой: опасность возникновения пожара.
- Прибором могут пользоваться дети старше 8 лет и лица с ограниченными психическими, физическими и сенсорными способностями, а также не имеющие достаточного опыта и знаний, но только под присмотром ответственных лиц и при условии, что они обучены безопасной эксплуатации прибора и знают о связанных с его неправильным использованием опасностях. Следите, чтобы дети не играли с прибором. Очистку и уход за прибором не должны выполнять дети, разве только под присмотром взрослых.
- Следите, чтобы детьми не играли с прибором.

- Запрещается пользоваться прибором лицам (а также детям) с ограниченными психическими, физическими и сенсорными способностями, а также, не имеющим достаточного опыта и знаний; в противном случае они должны быть соответствующим образом обучены и находиться под наблюдением.

 Доступные части прибора могут сильно нагреваться в процессе приготовления пищи.

- Очищайте и/или заменяйте фильтры по истечении указанного периода времени (опасность возникновения пожара). См. раздел, посвященный уходу и очистке прибора.
- В помещении должна быть предусмотрена соответствующая вентиляция, когда вытяжка используется одновременно с приборами, работающими на газу или другом топливе (это правило не распространяется на приборы, выпускающие воздух только в помещение).
- Символ  на изделии или на упаковке указывает, что прибор нельзя выбрасывать, как обычный бытовой мусор. Прибор, подлежащий уничтожению, необходимо сдать в специальный сборный пункт для повторного использования электрических и электронных компонентов. Пользователь, правильно сдающий прибор на переработку, помогает предотвратить потенциальные негативные последствия для окружающей среды и для здоровья людей, возникающие в случае неправильного его уничтожения. За более подробной информацией о вторичном использовании прибора обращайтесь в городской совет, в местную службу по переработке отходов или в магазин, где прибор был приобретен.

ХАРАКТЕРИСТИКИ - УСТАНОВКА

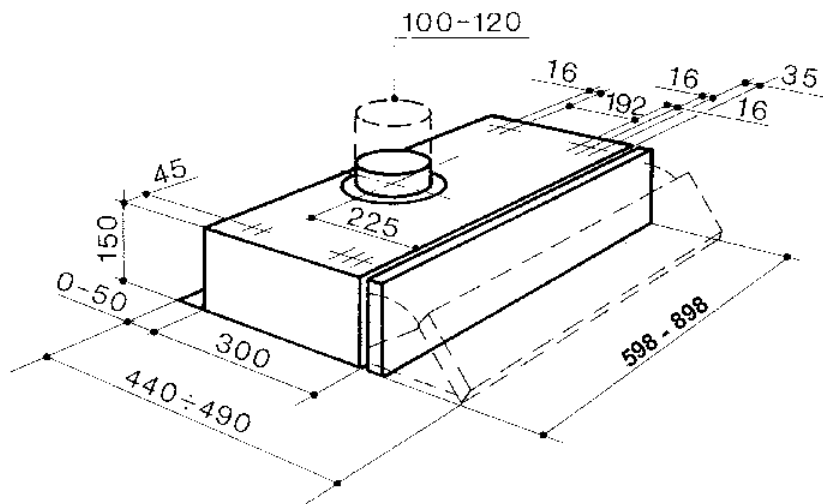

КРЕПЛЕНИЕ ПОД ПОЛКОЙ

- Сделать в полке отверстия, исходя из размеров, указанных в разделе Габариты.
- Прикрепить вытяжку к полке изнутри винтами длиной 44,4 мм.

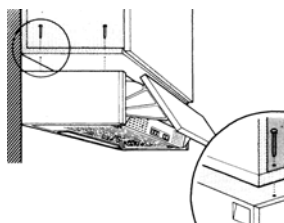

Соединения

ВЫПУСК ВОЗДУХА ИЗ ВСАСЫВАЮЩЕЙ ВЫТЯЖКИ (ОТВЕДЕНИЕ ВОЗДУХА НАРУЖУ)

Для установки всасывающей вытяжки соединить ее с отводящей трубой воздуха жесткой или гибкой трубкой, выбор которой оставлен за монтажником.

- Вставить фланец в выпускное отверстие корпуса вытяжки.
- Открыть всасывающую решетку и проверить, чтобы ручка переключения находилась в положении всасывания.
- Соединить выпускное отверстие воздуха вытяжки с отводящим патрубком трубкой.
- Закрепить трубку специальными трубными зажимами. Необходимый материал не входит в комплект.
- Проверить, чтобы не было фильтров против запахов на активном угле.

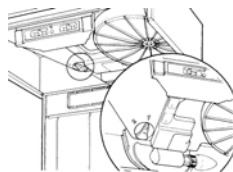
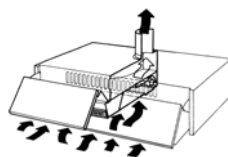

ВЫПУСК ВОЗДУХА ИЗ ФИЛЬТРУЮЩЕЙ ВЫТЯЖКИ (ВНУТРЕННЯЯ РЕЦИРКУЛЯЦИЯ)

- Открыть всасывающую решетку и проверить, чтобы ручка переключения находилась в положении фильтрации.
- Вставить фильтр на активном угле; фильтр не входит в комплект всасывающих вытяжек. (Вытяжки в исполнении с 2 моторами нуждаются в двух фильтрах).

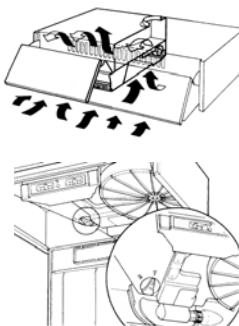

ИНСТРУКЦИИ ПО РАСКРЫТИЮ ВСАСЫВАЮЩЕЙ РЕШЕТКИ

- Свести к центру вытяжки специальные боковые стопоры и одновременно потянуть решетку вперед.
- Решетка, вращаясь на двух задних штифтах, опустится и останется на них висеть.
- Чтобы полностью отсоединить решетку, слегка потянуть вперед ее правую сторону и выпустить штифт из решетки через петлю в корпусе вытяжки.

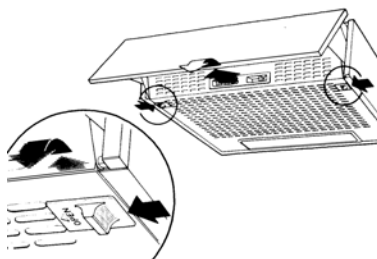

ЭЛЕКТРИЧЕСКОЕ ПОДКЛЮЧЕНИЕ

- Соединить вытяжку с сетевым напряжением, установив двухполюсный выключатель с разведением контактов не менее 3 мм.

ЭКСПЛУАТАЦИЯ

Панель управления

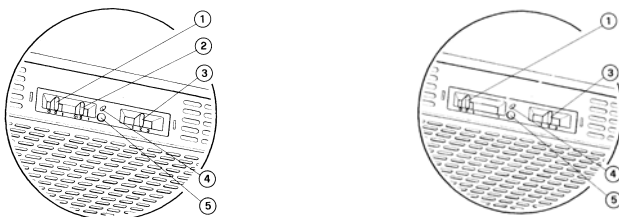

1	Освещение	Включает и выключает осветительную систему.
2	Двигатель	Включает и выключает двигатель всасывания.
3	Скорость	Определяет скорость работы: <ol style="list-style-type: none">1. Минимальная скорость: пригодна для очень тихой и непрерывной смены воздуха при наличии небольшого количества пара готовки.2. Средняя скорость: пригодна для большинства условий эксплуатации за счет оптимального соотношения между расходом обработанного воздуха и уровнем шума.3. Максимальная скорость: пригодна для обработки воздуха даже при максимальном выпуске пара готовки и в течение длительного времени.

ДОПОЛНИТЕЛЬНЫЕ ФУНКЦИИ

4	Микровыключатель	Микровыключатель срабатывает при движении козырька, управляет включением и выключением прибора при условиях, настроенных указателями панели управления.
5	Индикатор	Указывает на включение двигателя всасывания.

ОЧИСТКА И ОБСЛУЖИВАНИЕ

ПРОТИВОЖИРОВОЙ ФИЛЬТР

Постоянное техническое обслуживание обеспечивает качественную работу и хорошую отдачу прибора в течение длительного времени. Особое внимание следует уделять противожировому фильтру и фильтру на активном растительном угле (если вытяжка в фильтрующем исполнении), который следует регулярно менять.

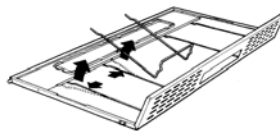

Функция фильтра заключается в задержании взвешенных частиц жира. Фильтр находится с внутренней стороны всасывающей решетки и может быть либо из синтетического материала, либо из металла. Уход за противожировым фильтром зависит от его типа. Противожировой синтетический фильтр нельзя мыть, его следует менять раз в три месяца. Противожировой металлический фильтр следует мыть каждый месяц теплой водой и моющим составом, следя за тем, чтобы он не погнулся. Высушить фильтр и поставить его на место.

ФИЛЬТР НА АКТИВНОМ РАСТИТЕЛЬНОМ УГЛЕ

Фильтр выполняет функцию удержания запахов проходящих через него воздушных потоков.

После очистки в фильтре воздуха он вновь выпускается в помещение для повторного в будущем прохождения через фильтр. Угольный фильтр мыть нельзя, его следует менять в среднем раз в три месяца. Чтобы вынуть угольный фильтр, открыть всасывающую металлическую решетку и слегка повернуть фильтр против часовой стрелки, одновременно оказывая на него легкое давление. Для установки фильтра изменить порядок выполнения описанных операций.

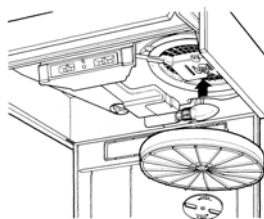



ВНИМАНИЕ! Если фильтры не очищаются и не заменяются согласно инструкциям производителя, может возникнуть опасность пожара. Чтобы снять противожировой фильтр, необходимо открыть всасывающую решетку и вынуть специальные фиксаторы фильтра из металлической проволоки.

ОСВЕЩЕНИЕ

Если лампочка вдруг не горит, открыть металлическую решетку и проверить, чтобы она была как следует ввинчена в патрон.

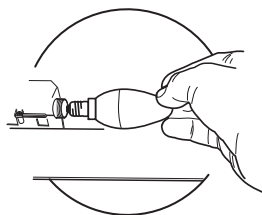
При необходимости в ее замене использовать лампочку такого же типа и мощности.



Лампа	Потребление (Вт)	Патрон	Напряжение (В)	Размер (ММ)	Код ILCOS
	4	E14	220-240	107 x 37	DRBB/F-4-220-240-E14-35/100
	5	GU10	230	52 x 50	DRPAR-5/840-220/240-GU10-35/36 DRPAR-5/830-220/240-GU10-35/36

i Teie ohutuse ja seadme õige töö tagamiseks lugege käesolev käsiraamat enne paigaldamist ja kasutamist hoolikalt läbi. Hoidke need juhised alati seadme juures, isegi kui te seda liigutate või selle edasi müüte. Kasutajad peavad täielikult tundma seadme kasutamist ja selle ohutusfunktsioone.

⚠ Juhtme ühendamise peab teostama spetsialiseerunud tehnik.

- Tootja ei vastuta mingite kahjustuste eest, mille põhjuseks on ebaõige paigaldamine.
- Minimaalne ohutu vahemaa pliidi pinna ja pliidikummi vahel on 650 mm (mõned mudelid on paigaldatavad madalamale, palun vaadake töömõõtmete ja paigaldamise lõike).
- Kui gaasipliidi paigaldusjuhised määravad suurema vahemaa, tuleb sellest kinni pidada.
- Veenduge, et vooluvõrgu pinge vastaks pliidikummi sisse kinnitatud andmeplaadil toodule.
- Fikseeritud juhtmestik peab sisaldama lahti ühendamise meetmeid vastavalt elektritööde eeskirjadele.
- I klassi seadmete puhul veenduge, et majapidamistoide garanteeriks adekvaatse maanduse.
- Ühendage pliidikumm tõmbelõõriga vähemalt 120 mm läbimõõduga toru abil. Tee lõõrini peab olema võimalikult lühike.
- Täidetud peavad olema õhu väljutamisega seotud määrused.
- Ärge ühendage pliidikummi põlemisaurusid (boilerid, kaminad jne) kandvate tõmbelõõridega.

- Kui pliidikummi kasutatakse koos mitte-elektriliste seadmetega (nt gaasipliidid), tuleb heitgaaside tagasivoolamise vältimiseks tagada ruumis piisav õhuvahetus. Pliidikummi kasutamisel koos seadmetega, mille energiaallikaks ei ole elekter, ei tohi ruumi negatiivne rõhk ületada 0,04 mbar, et vältida aurude tagasi tõmbamist ruumi pliidikummi poolt.
- Õhku ei tohi väljutada lõõri, mida kasutatakse gaasi või teisi kütuseid põletavate seadmete suitsu väljalaskena.
- Kui toitekaabel on kahjustatud, tuleb see asendada tootjalt või selle hooldusesindajalt saadaval oleva kaabliga.
- Ühendage pistik kehtivatele määrustele vastavasse ligipääsetavas kohas asuvasse pistikupessa.
- Seoses suitsu väljutamiseks kasutusele võetavate tehniliste ja ohutusmeetmetega on tähtis täpselt järgida kohalike ametkondade väljastatud määrusi.

⚠ HOIATUS: Eemaldage enne pliidikummi paigaldamist kaitsekiled.

- Kasutage pliidikummi toetamiseks ainult kruvisid ja väikesi osi.

⚠ HOIATUS: Kruvide või kinnituseadme mitte vastavalt nendele juhistele paigaldamine võib põhjustada elektriohtusid.

- Ärge vaadake optiliste seadmete (binoklid, suurendusklaasid...) abil otse valgusesse.
- Ärge pliidikummi all flambeerige – tuleoht.
- 8-aastased ja vanemad lapsed ning isikud, kellel on piiratud füüsilised, sensoorsed või vaimsed võimed või kellel puuduvad kogemused ja teadmised seadme kasutamise kohta, võivad seda seadet kasutada, kui neid jälgitakse või juhendatakse seadme ohutul kasutamisel ning nad mõistavad sellega seotud ohtusid. Lapsed ei tohi seadmega mängida. Puhastamist ja kasutajapoolset hooldust ei tohi teostada järelevalveta lapsed.
- Jälgige lapsi ja veenduge, et nad ei mängiks seadmega.

- Seade ei ole ette nähtud kasutamiseks isikute poolt (sh lapsed), kellel on vähenenud füüsilised või sensoorsed võimed või kellel puuduvad kogemused ja teadmised masina kasutamiseks, v.a. juhul, kui nende üle teostatakse järelevalvet või neid juhendatakse.

 Ligipääsetavad osad võivad koos toiduvalmistusseadmetega kasutamisel kuumaks minna.

- Määratud perioodi möödumisel puhastage või vahetage filtrid (tuleoht). Vt lõiku Hooldus ja puhastamine.
- Pliidikummi kasutamisel samaaegselt gaasi või teisi kütuseid põletavate seadmetega peab olema tagatud ruumi piisav ventilatsioon (ei rakendu seadmetele, mis väljutavad õhu ainult tagasi ruumi).
-  sümbol toote või selle pakendi peal tähendab seda, et antud toodet ei saa käsitleda olmeprügina. Selle asemel tuleb see anda üle elektrilise ja elektroonilise varustuse jäätmete ümbertöötlemisega tegelevale asutusele. Toote õige kõrvaldamise tagamisega aitate te ära hoida võimalikke negatiivseid tagajärgi keskkonnale ja inimeste tervisele, mis võib vastasel juhul tekkida selle toote vale käsitlemise käigus. Täpsemat teavet selle toote ümbertöötlemise kohta saate te oma linnakantseleist, olmejäätmete kõrvaldamise teenistusest või poest, kust te selle toote ostsite.

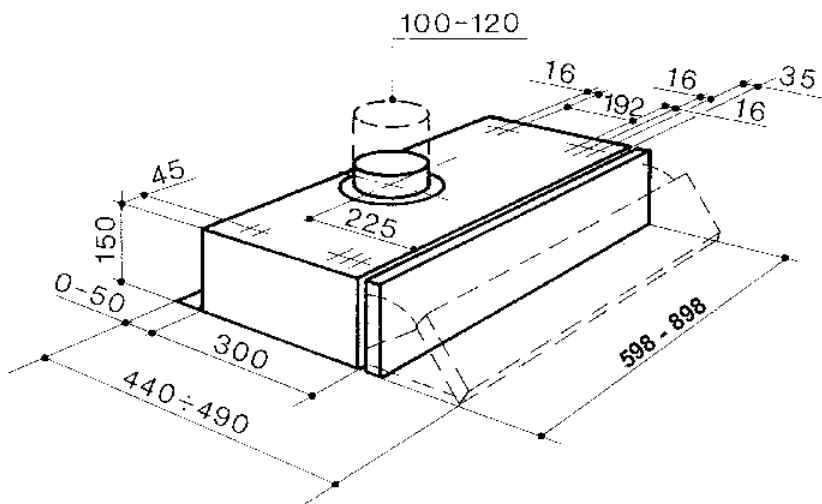

PLIIDIKUMMI KINNITAMINE KAPI ALLA

- Kapi puurimiseks järgige pliidikummi mõõtmetega tegelevas peatükis toodud mõtetejoonise näitusid.
- Kasutage pliidikummi kapile kinnitamiseks 44,4 mm pikkusi kruvisid, sisestades ja pingutades need kapi sisemusest.

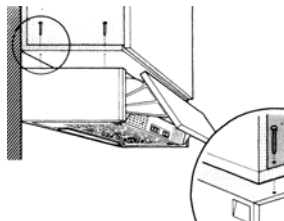

Ühendus õhuväljundiga

ÕHUVÄLJUND TORUSTIKU REŽIIMIS

Torustikuga pliidikummi paigaldamisel, paigaldaja valikul, kasutatakse jäika või painduvat toru, et ühendada pliidikumm õhuväljundi torustikuga.

- Asetage äärik pliidikummi korpuse väljundile.
- Avage metallvõre ja veenduge, et konverteerimise nupp on torustiku asendis.
- Ühendage pliidikumm toru abil õhuväljundi torustikuga.
- Kinnitage toru piisava koguse toruklambritega. Neid ei ole lisatud pliidikummi komplektile.
- Eemaldage aktiivsõefilter, kui see on olemas.

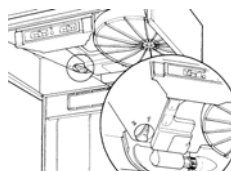
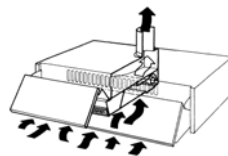

ÕHUVÄLJUND RETSIRKULEERIMISE REŽIIMIS

- Avage metallvõre ja veenduge, et konverteerimise nupp on retsirkuleerimise asendis.
- Paigaldage aktiivsõefilter. Aktiivsõefilter ei ole lisatud pliidikummi komplektile. (Kahe mootoriga pliidikummid tuleb varustada kahe aktiivsõefiltriga.)

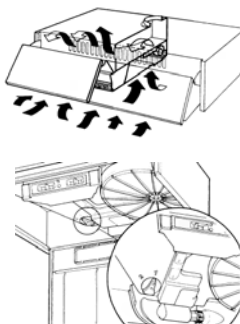

IMEMISVÕRE AVAMISE JUHISED

- Libistage külgninnitusi pliidikummi keskmee suunas ning tõmmake samal ajal võre ettepoole.
- Võre langeb alla, pöördudes kahel tagumisel tihvtil, ning jääb neile rippuma.
- Selle täielikuks lahti ühendamiseks tõmmake võre parempoolset külge kergelt ettepoole, nii et tihvt eemaldub pliidikummi korpuses oleva pesa kaudu võrest.

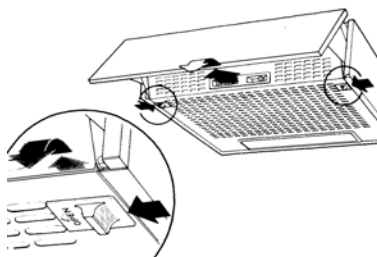

ELEKTRIÜHENDUS

- Ühendage pliidikumm võrgutoitega vähemalt 3 mm kontaktivahega kahepooluselise lülitiga.

KASUTAMINE

Juhtplaat

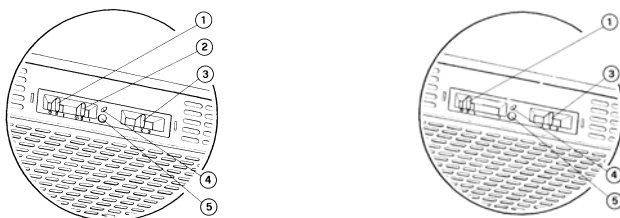

1	Valgustus	Valgustussüsteem sisse/välja.
2	Mootor	Mootor sisse/välja.
3	Kiirus	Kiiruse reguleerimine: 1. Miinimumkiirus, eriti vaikne, pidev õhuvahetus, sobib väheste söögitegemise surude ja lõhnade korral. 2. Keskmine kiirus, pliidikummi eemaldamise ja mürataseme optimaalse suhte tõttu sobib see enamike söögitegemise tingimuste jaoks. 3. Maksimumkiirus, sobib söögitegemise tingimustele, kui eraldub eriti palju auru ja lõhnasid isegi pikema aja vältel.

VALIKULINE

4	Mikrolüliti	Mikrolüliti, mida aktiveeritakse sirmi liigutamisel. See lülitab pliidikummi sisse ja välja, sõltuvalt tingimustest, mis on eelnevalt määratud juhtpaneeli liuguritega.
5	Valgusdiod	Valgusdiod, mis näitab, millal mootor töötab.

PUHASTAMINE JA HOOLDUS

RASVAFILTER

Regulaarne hooldus ja puhastamine tagavad hea jõudluse ja vastupidavuse ning pikendavad pliidikummi tööiga. Erilist tähelepanu tuleb pöörata rasvafiltri alati puhtana hoidmisele ning aktiivsõefilter (retsirkulatsiooniga mudelil) tuleb korrapäraselt vahetada. Filtrite nende puhastamiseks ja vahetamiseks eemaldamiseks avage esmalt metallvõre paneel.

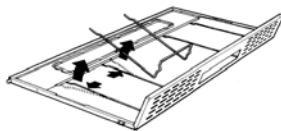

See püüab kinni tahked rasvaosakesed. See on paigaldatud alumise võre paneeli tagaküljele ning võib olla valmistatud sünteetilisest materjalist või metallist. Rasvafiltri hooldus sõltub kasutatavast tüübist: sünteetilisi rasvafilteid ei tohi pesta ning tuleb vahetada iga kolme kuu järel. Metallist rasvafiltrid tuleb pesta kord kuus kuumas vees pehme puhastusvahendi või vedela seebiga. Seda ei tohi painutada ning sellel tuleb lasta enne tagasi paigaldamist kuivada. Filtrit on lihtne võrele eemaldada, vajutades vedrutraadist klambrid ühele küljele ja eemaldades selle.

AKTIIVSÕEFILTER

Retsirkuleerivas režiimis absorbeerib aktiivsõefilter lõhnad. Aktiivsõefiltrit ei saa puhastada ning seda tuleb vahetada iga kuue kuu tagant või sagedamini, kui pliidikummi kasutatakse pidevalt. Aktiivsõefiltri vahetamiseks toetage filtrit ühe käega, eemaldage ümar ketas, mis läbib aktiivsõefiltri keskosa ning pöörake seda kuni filter tuleb lahti.

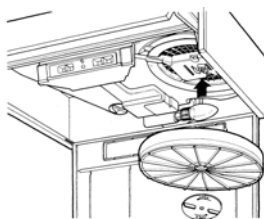

Paigaldage vastupidises järjekorras.



HOIATUS! Kui filtreid ei vahetata soovitude järgi, muutuvad need tuleohtlikuks.

TÖÖPINNA VALGUSTUS

Kui mõni pirn mingil hetkel ei tööta, avage metallvõre paneel ja veenduge, et pirn oleks täielikult pessa keeratud.

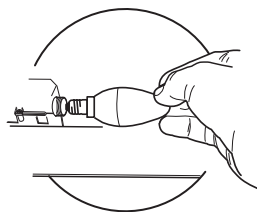
Pirni vahetamisel tuleb pliidikummi ohutu töö tagamiseks paigaldada samaväärne asenduspirn.



Pirn	Võimsus (W)	Pesa	Pinge (V)	Mõõtmed (mm)	ILCOS kood
	4	E14	220-240	107 x 37	DRBB/F-4-220-240-E14-35/100
	5	GU10	230	52 x 50	DRPAR-5/840-220/240-GU10-35/36 DRPAR-5/830-220/240-GU10-35/36

i Teie ohutuse ja seadme õige töö tagamiseks lugege käesolev käsiraamat enne paigaldamist ja kasutamist hoolikalt läbi. Hoidke need juhised alati seadme juures, isegi kui te seda liigutate või selle edasi müüte. Kasutajad peavad täielikult tundma seadme kasutamist ja selle ohutusfunktsioone.

⚠ Juhtme ühendamise peab teostama spetsialiseerunud tehnik.

- Tootja ei vastuta mingite kahjustuste eest, mille põhjuseks on ebaõige paigaldamine.
- Minimaalne ohutu vahemaa pliidi pinna ja pliidikummi vahel on 650 mm (mõned mudelid on paigaldatavad madalamale, palun vaadake töömõõtmete ja paigaldamise lõike).
- Kui gaasipliidi paigaldusjuhised määravad suurema vahemaa, tuleb sellest kinni pidada.
- Veenduge, et vooluvõrgu pinge vastaks pliidikummi sisse kinnitatud andmeplaadil toodule.
- Fikseeritud juhtmestik peab sisaldama lahti ühendamise meetmeid vastavalt elektritööde eeskirjadele.
- I klassi seadmete puhul veenduge, et majapidamistoide garanteeriks adekvaatse maanduse.
- Ühendage pliidikumm tõmbelõõriga vähemalt 120 mm läbimõõduga toru abil. Tee lõõrini peab olema võimalikult lühike.
- Täidetud peavad olema õhu väljutamisega seotud määruised.
- Ärge ühendage pliidikummi põlemisaurusid (boilerid, kaminad jne) kandvate tõmbelõõridega.

- Kui pliidikummi kasutatakse koos mitte-elektriliste seadmetega (nt gaasipliidid), tuleb heitgaaside tagasivoolamise vältimiseks tagada ruumis piisav õhuvahetus. Pliidikummi kasutamisel koos seadmetega, mille energiaallikaks ei ole elekter, ei tohi ruumi negatiivne rõhk ületada 0,04 mbar, et vältida aurude tagasi tõmbamist ruumi pliidikummi poolt.
- Õhku ei tohi väljutada lõõri, mida kasutatakse gaasi või teisi kütuseid põletavate seadmete suitsu väljalaskena.
- Kui toitekaabel on kahjustatud, tuleb see asendada tootjalt või selle hooldusesindajalt saadaval oleva kaabliga.
- Ühendage pistik kehtivatele määrustele vastavasse ligipääsetavas kohas asuvasse pistikupessa.
- Seoses suitsu väljutamiseks kasutusele võetavate tehniliste ja ohutusmeetmetega on tähtis täpselt järgida kohalike ametkondade väljastatud määrusi.

⚠ HOIATUS: Eemaldage enne pliidikummi paigaldamist kaitsekiled.

- Kasutage pliidikummi toetamiseks ainult kruvisid ja väikesi osi.

⚠ HOIATUS: Kruvide või kinnituseadme mitte vastavalt nendele juhistele paigaldamine võib põhjustada elektriõhtusid.

- Ärge vaadake optiliste seadmete (binoklid, suurendusklaasid...) abil otse valgusesse.
- Ärge pliidikummi all flambeerige – tuleoht.
- 8-aastased ja vanemad lapsed ning isikud, kellel on piiratud füüsilised, sensoorsed või vaimsed võimed või kellel puuduvad kogemused ja teadmised seadme kasutamise kohta, võivad seda seadet kasutada, kui neid jälgitakse või juhendatakse seadme ohutul kasutamisel ning nad mõistavad sellega seotud ohtusid. Lapsed ei tohi seadmega mängida. Puhastamist ja kasutajapoolset hooldust ei tohi teostada järelevalveta lapsed.
- Jälgige lapsi ja veenduge, et nad ei mängiks seadmega.

- Seade ei ole ette nähtud kasutamiseks isikute poolt (sh lapsed), kellel on vähenenud füüsilised või sensoorsed võimed või kellel puuduvad kogemused ja teadmised masina kasutamiseks, v.a. juhul, kui nende üle teostatakse järelevalvet või neid juhendatakse.

 Ligipääsetavad osad võivad koos toiduvalmistusseadmetega kasutamisel kuumaks minna.

- Määratud perioodi möödumisel puhastage või vahetage filtrid (tuleoht). Vt lõiku Hooldus ja puhastamine.
- Pliidikummi kasutamisel samaaegselt gaasi või teisi kütuseid põletavate seadmetega peab olema tagatud ruumi piisav ventilatsioon (ei rakendu seadmetele, mis väljutavad õhu ainult tagasi ruumi).

-  sümbol toote või selle pakendi peal tähendab seda, et antud toodet ei saa käsitleda olmeprügina. Selle asemel tuleb see anda üle elektrilise ja elektroonilise varustuse jäätmete ümbertöötlemisega tegelevale asutusele. Toote õige kõrvaldamise tagamisega aitate te ära hoida võimalikke negatiivseid tagajärgi keskkonnale ja inimeste tervisele, mis võib vastasel juhul tekkida selle toote vale käsitlemise käigus. Täpsemat teavet selle toote ümbertöötlemise kohta saate te oma linnakantseleist, olmejäätmete kõrvaldamise teenistusest või poest, kust te selle toote ostsite.

RAKSTURĪGĀS PAZĪMES – UZSTĀDĪŠANA

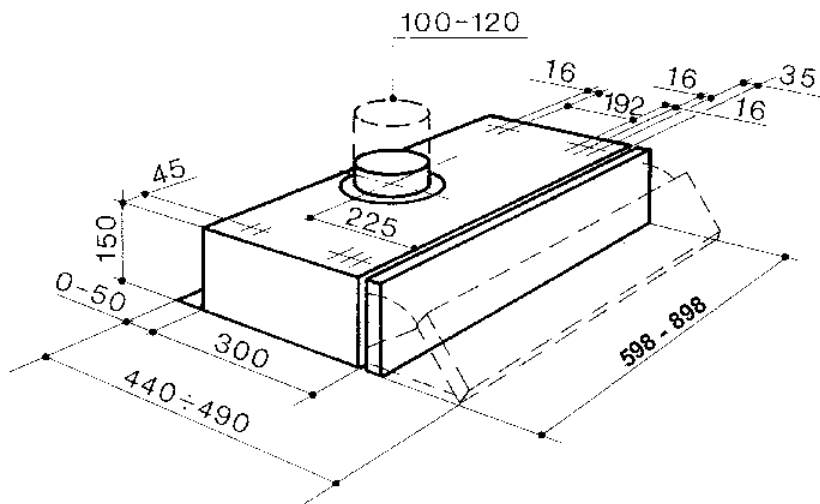

TVAIKA NOSŪCĒJA NOFIKSĒŠANA ZEM KORPUSA

- Lai izurbtu korpusu, ievērot norādījumus, kas iekļauti mērogotajā rasējumā nodaļā par tvaika nosūcēja gabarītiem.
- Lai nofiksētu tvaika nosūcēju pie korpusa, izmantot 44,4 mm garas skrūves, ievietojot un pievelkot tās no korpusa iekšpuses.

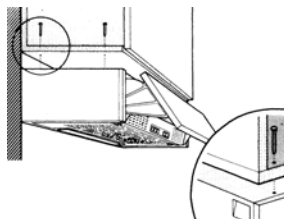

Pieslēgšana gaisa izplūdei

GAISA IZPLŪDE TVAIKU NOSŪKNĒŠANAS REŽĪMĀ

Uzstādot tvaika nosūcēja tvaiku nosūknēšanas versiju, pamatojoties uz uzstādītāja izvēli, tiek izmantota stingra vai elastīga caurule, lai pievienotu tvaika nosūcēju gaisa izplūdes cauruļvadam.

- Ievietot atloku tvaika nosūcēja korpusa izejā.
- Atvērt metāla režģi un pārliecināties, ka virziena maiņas kloķis ir uzstādīts tvaiku nosūknēšanas stāvoklī.
- Pieslēgt tvaika nosūcēju gaisa izplūdes cauruļvadam ar caurules palīdzību.
- Nofiksēt cauruli ar pietiekamu daudzumu cauruļu skavu. Šis materiāls netiek piegādāts kopā ar tvaika nosūcēju.
- Noņem kokogles filtru, ja tas atrodas piegādes komplektā.

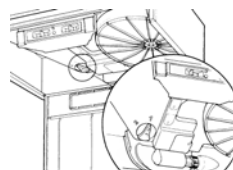
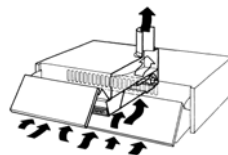

GAISA IZPLŪDE RECIRKULĀCIJAS REŽĪMĀ

- Atvērt metāla režģi un pārliecināties, ka plūsmas virziena maiņas kloķis uzstādīts recirkulācijas stāvoklī.
- Ievietot kokogles filtru. Kokogles filtrs netiek piegādāts kopā ar tvaika nosūcēju. (Divu motoru tvaika nosūcēji ir jāaprīko ar diviem kokogles filtriem).

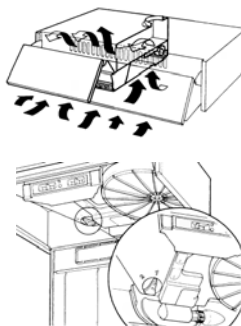

SŪKNĒŠANAS REŽĢA ATVĒRŠANAS INSTRUKCIJAS

- Pabīdīt sānu aizturus tvaika nosūcēja centra virzienā un tajā pašā laikā vilkt režģi uz priekšu.
- Režģis var nokrist, pagriežoties uz divām aizmugurējām tapām vai arī uz tām var palikt karājoties.
- Lai to atvienotu pilnībā, pavilkt režģa labējo daļu nedaudz uz priekšu tā, lai tapa iznāktu ārā no režģa caur spraugu, kas izveidota tvaika nosūcēja korpusā.

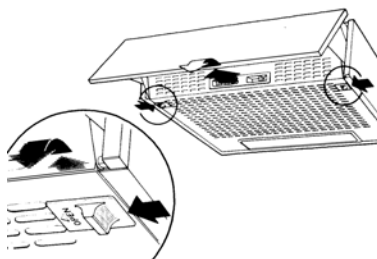

ELEKTRISKAIS SAVIENOJUMS

- Pievienojiet elektrotīklam ar divu polu slēdža palīdzību, kam saskares atstarpe ir vismaz 3 mm.

IZMANTOŠANA

Vadības panelis

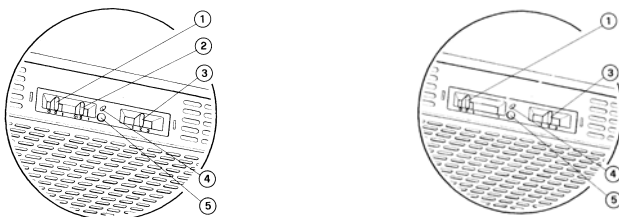

1	Apgaismojums	Apgaismojuma sistēmas ieslēgšana/izslēgšana.
2	Motors	Motora ieslēgšana/izslēgšana.
3	Ātrums	Ātruma regulēšana: 1. Minimāls ātrums, īpaši klusa darbība, nepārtraukta gaisa apmaiņa, piemērots, ja pastāv tikai neliels ēdiena gatavošanas tvaiku un smaku daudzums. 2. Vidējs ātrums, optimālas proporcijas starp tvaika nosūcēja nosūknēšanas jaudu un trokšņu līmeni, tādēļ tas ir piemērots lielākajai daļai ēdiena gatavošanas apstākļiem. 3. Maksimāls ātrums, piemērots ēdiena gatavošanas apstākļiem, ja pat uz ilgāku laiku tvaikiem un smakām ir maksimāla emisija.

PĒC PASŪTĪJUMA

4	Mikroslēdzis	Mikroslēdzis, kas tiek aktivizēts, pārbīdot deflektoru. Tas ieslēdz un izslēdz tvaika nosūcēju, pamatojoties uz iepriekšējiem apstākļiem, kas uzstādīti ar slīdņa palīdzību uz vadības paneļa.
5	Signāllampīņa	Signāllampīņa, kas norāda, ka ir ieslēgts motors.

APKOPE UN TĪRĪŠANA

TAUKU FILTRS

Regulāra tehniskā apkalpošana un tīrīšana var nodrošināt labu veiktspēju un drošību, vienlaicīgi pagarinot tvaika nosūcēja lietderīgās kalpošanas periodu. Vienmēr īpaša uzmanība ir jāpievērš tauku filtra tīrībai, kā arī regulāri ir jānomaina kokogles filtrs (recirkulācijas modelis). Lai izņemtu filtrus turpmākajai tīrīšanai un nomainīšanai, vispirms atvērt metāla režģa paneli.

Filtrs aiztur cietās smērvielas daļiņas. Tas tiek pielāgots apakšējā režģa otrā pusē, un tas var būt no sintētiska materiāla vai metāla. Tauku filtrs atšķiras atbilstoši izmantotajam tipam: sintētiskos tauku filtrus nedrīkst mazgāt, tādēļ tie ir jānomaina pēc katriem trim mēnešiem. Metāla tauku filtri ir jāmazgā vienreiz mēnesī karstā ūdenī, izmantojot maigu mazgāšanas līdzekli vai šķidrās ziepes. Tos nedrīkst locīt, tie ir jānožāvē pirms uzstādīšanas atpakaļ savā vietā. Filtrs ir viegli izņemams no režģa, piespiežot stieples spaiļus vienā pusē un izņemot.

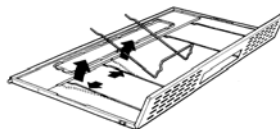

KOKOGLES FILTRS

Recirkulācijas režīmā kokogles filtrs uzsūc smakas un aromātus. Kokogles filtru nevar tīrīt, tādēļ tas ir jānomaina vismaz pēc katriem sešiem mēnešiem vai daudz biežāk, ja tvaika nosūcējs tiek lietots pastāvīgi.

Lai nomainītu kokogles filtru, atbalstīt filtru ar vienu roku, noņemt apaļo disku caur kokogles filtra centru un pagriezt to, kamēr filtrs neiznāk ārā.

Atlikt vietā, veicot operācijas pretējā secībā.

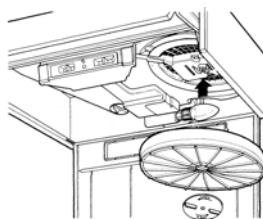



BRĪDINĀJUMS! Ja filtri netiek tīrīti un nomainīti atbilstoši ieteiktajam, tad iespējams ugunsgrēka bīstamības risks.

DARBVIRSMAS APGAISMOJUMS

Ja kādā brīdī lampa pārstāj funkcionēt, tad atvērt metāla režģa paneli un pārbaudīt, vai lampa ir pilnībā ieskrūvēta turētājā.

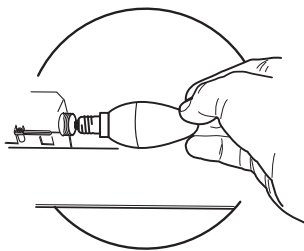
Veicot lampas nomaiņu, nepieciešams identiski visu atlikt vietā, lai nodrošinātu tvaika nosūcēja drošu darbību.



Lampa	Jauda (W)	Ligzda	Spriegums (V)	Gabarīti (mm)	ILCOS kods
	4	E14	220 – 240	107 x 37	DRBB/F-4-220-240-E14-35/100
	5	GU10	230	52 x 50	DRPAR-5/840-220/240-GU10-35/36 DRPAR-5/830-220/240-GU10-35/36

i Kad įrenginys saugiai ir tinkamai veiktų, prieš įrengimą ir naudojimą atidžiai perskaitykite šį vadovą. Visada išsaugokite šias instrukcijas prie įrenginio, net jei persikelsite gyventi į kitą vietą arba jį parduosite. Naudotojai privalo visiškai būti susipažinę su šio įrenginio veikimo ir saugumo savybėmis.

! Laidus sujungti privalo kvalifikuotas specialistas.

- Gamintojas nebus atsakingas už bet kokią žalą, kuri atsiras dėl netaisyklingo ar netinkamo įrengimo.
- Minimalus saugus atstumas tarp viryklės viršaus ir gartraukio gaubto yra 650 mm (kai kuriems modeliams gali būti sumontuotas žemesniame aukštyje, žr. į darbinių gabaritų ir montavimo paragrafus).
- Jei dujų degikliui skirtose montavimo instrukcijose nurodytas didesnis atstumas, į tai turi būti atsižvelgta.
- Patikrinkite, ar elektros tinklo įtampa atitinka įtampą, kuri nurodyta techninių duomenų lentelėje gartraukio viduje.
- Ažjungimo priemonės privalo būti sumontuotos elektros laidų sistemoje laikantis elektros įrengimo taisyklių.
- I klasės įrenginiai: patikrinkite, ar tiekiant elektrą buitiniam vartotojui garantuojamas pakankamas įžeminimas.
- Prijunkite ištraukiklį prie išmetimo dūmtakio, naudodami ne mažesnę kaip 120 mm diametro vamzdį. Jungimas prie dūmtakio turi būti kuo trumpesnis.
- Reikia laikytis oro šalinimo taisyklių.
- Nejunkite ištraukiančio gartraukio prie vamzdynų, kuriais šalinami dūmai (boilerių, židinių ir t. t.).

- Jei ištraukiklis yra naudojamas kartu su neelektriniais įrenginiais (pvz., dujas deginančiais įrenginiais), reikia užtikrinti pakankamą vėdinimą, kad išmetamos dujos negrįžtų atgal į patalpą. Kai gartraukis yra naudojamas su įrenginiais, kuriems reikalinga kitokia energijos rūšis (ne elektra), neigiamas slėgis patalpoje neturi viršyti 0,04 mbar – taip bus užtikrinta, kad gartraukis nestums garų į patalpą.
- Oras neturi būti nukreipiamas į dūmtakį, kuris skirtas dūmams iš įrenginių, naudojančių dujas ar kitas kuro rūšis, šalinti.
- Jei elektros tiekimo kabelis yra pažeistas, jį privalo pakeisti gamintojas arba priežiūros paslaugas teikiantis agentas.
- Įkiškite kištuką į lizdą, atitinkantį nurodytus reikalavimus, esantį lengvai prieinamoje vietoje.
- Atsižvelgiant į dūmų išmetimui taikomas technines ir saugumo priemones, svarbu laikytis vietinių institucijų nurodytų taisyklių.

⚠ ĮSPĖJIMAS! Prieš montuodami garų surinktuvą, nuo jo pašalinkite apsauginę plėvelę.

- Gartraukiui atremti naudokite tik sraigtus ir mažas dalis.

⚠ ĮSPĖJIMAS! Jei sraigtai arba tvirtinantys įrenginiai bus montuojami nesilaikant šių nurodymų, elektra gali kelti pavojų.

- Nežiūrėkite į šviesos šaltinius per optinius prietaisus (žiūronus, didinamuosius stiklus...).
- Po trauktuvu neruoškite patiekalų, kuriuos reikia užpilti spiritiniu gėrimu ir padegti, nes kyla gaisro pavojus.
- Šį įrenginį gali naudoti vaikai nuo 8 metų ir vyresni bei asmenys su ribotais fiziniais, jutimais ar protiniais sugebėjimais arba asmenys, kuriems trūksta patirties ir žinių, jei jie yra prižiūrimi ar buvo apmokyti, kaip saugiai elgtis su įrenginiu, ir supranta su juo susijusius pavojus. Vaikams žaisti su įrenginiu negalima. Vaikai atlikti valymo ir priežiūros darbus be suaugusiųjų negali.
- Vaikus reikia prižiūrėti, kad jie su prietaisu nežaistų.

- Įrenginio neturėtų naudoti asmenys (įskaitant vaikus), kuriems yra pablogę fiziniai, jutiminiai ar protiniai sugebėjimai arba trūksta patirties ir žinių, išskyrus atvejus, jei tokie asmenys yra prižiūrimi arba buvo apmokyti, kaip su tokiais įrenginiais elgtis.

 Jei viryklės naudojamos, rankomis paliečiamos dalys gali būti karštos.

- Išvalykite ir / ar pakeiskite filtras po nurodyto laiko (gaisro pavojus). Žiūrėkite paragrafą „Priežiūra ir valymas“.
- Kai trauktuvas yra naudojamas tuo pačiu metu, kaip ir dujas ar kitas kuro rūšis degimui naudojantys įrenginiai (netaikoma įrenginiams, kurie tik nukreipia orą atgal į patalpą), patalpose turi būti pakankama ventiliacija.

- Ant gaminio arba jo pakuotės esantis simbolis  nurodo, kad šis prietaisas nepriskiriamas prie įprastų buitinių atliekų. Prietaisas turi būti perduotas į reikiamą surinkimo punktą, užsiimančią elektros ir elektroninės įrangos perdirbimu. Tinkamai sunaikindami šį gaminį, aplinką ir žmogaus sveikatą apsaugosite nuo galimų neigiamų pasekmių, kurių gali atsirasti dėl netinkamo šio gaminio utilizavimo. Norėdami gauti daugiau informacijos apie šio gaminio utilizavimą, kreipkitės į miesto institucijas, savo buitinių atliekų tvarkymo tarnybą arba parduotuvę, kurioje prietaisą pirkote.

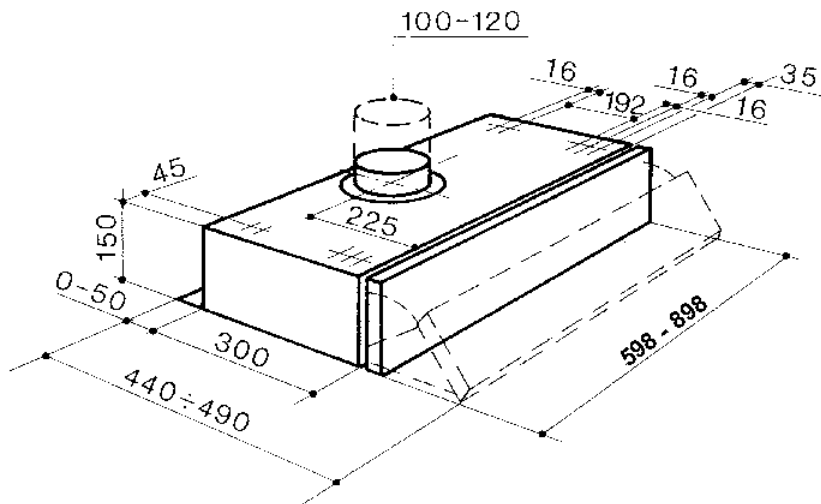

GARTRAUKIO TVIRTINIMAS PO KORPUSU

- Norėdami išgrežti kiaurymes, laikykitės nurodymų, pateiktų brėžinio išmatavimų skyriuje, kuriame pateikiami gartraukio išmatavimai.
- Norėdami pritvirtinti gartraukį prie korpuso, naudokite 44,4 mm ilgio sraigtus, juos priveržkite iš korpuso vidaus.

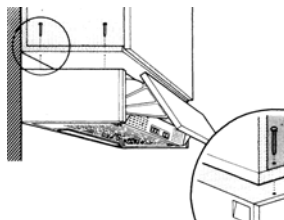

Oro išleidimo angos jungtis

ORO IŠLEIDIMO ANGA NAUDOJAMA IŠTRAUKIMO REŽIMU

Įrengdami gartraukį ištraukimo režimu, priklausomai nuo įrengiančio žmogaus pasirinkimo, gartraukiui prijungti prie oro išleidimo vamzdžio naudojamas standus arba lankstus vamzdis.

- Įdėkite jungę prie gartraukio korpuso angos.
- Atidarykite metalines groteles ir įsitikinkite, ar konversijos svirtelė yra ištraukimo padėtyje.
- Naudodami vamzdį, prijunkite gartraukį prie oro išleidimo angos vamzdžio.
- Pritvirtinkite vamzdį, naudodami reikiamą kiekį vamzdžio tvirtinimo elementų. Šie elementai kartu su gartraukiu nepateikiami.
- Jei yra, išimkite anglies filtrą.

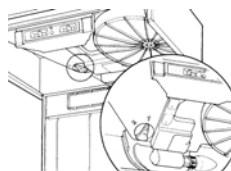
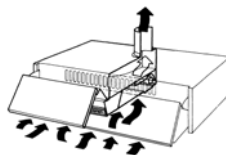

ORO IŠLEIDIMO ANGA ESANT RECIRKULIACINIAM REŽIMUI

- Atidarykite metalines groteles ir įsitikinkite, ar konversijos svirtelė yra recirkuliacinėje padėtyje.
- Įdėkite anglies filtrą. Anglies filtras kartu su gartraukiu nepateikiamas. (Gartraukiams, turintiems du variklius, reikia dviejų anglies filtrų).

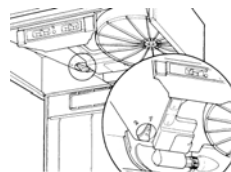
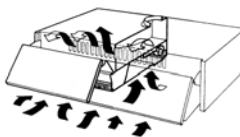

TRAUKIMO GROTELIŲ ATIDARYMO NURODYMAI

- Pastumkite šoninius stabdiklius gartraukio centro link, o groteles tuo pačiu metu patraukite į priekį.
- Groteles nukris žemyn, pasisuks ir kabės ant dviejų užpakalinių kaiščių.
- Norėdami jas visiškai atjungti, šiek tiek patraukite dešinę grotelių dalį į priekį, kad kaištis išsikištų iš grotelių per gartraukio korpuso kiaurymę.

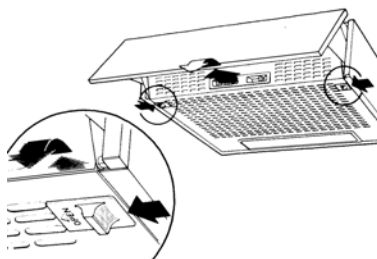

ELEKTROS JUNGTIS

- Gaubtą prie elektros tinklo prijunkite naudodami dvipolį jungiklį, tarp kontaktų turi būti bent 3 mm tarpas.

NAUDOJIMAS

Valdymo skydelis

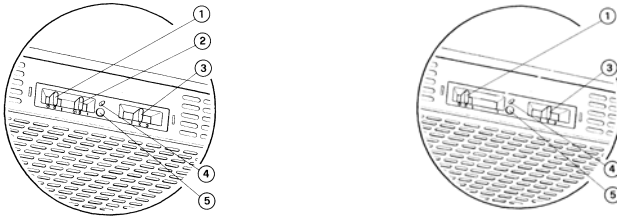

1	Apšvietimas	Apšvietimo sistemos įjungimas / išjungimas
2	Variklis	Variklis įjungtas / išjungtas
3	Greitis	Greičio valdymas
		1. Minimalus greitis, ypač tylus darbas, nuolatinė oro cirkuliacija, tinkamas esant tik keletui maisto gaminimo garų ar kvapų.
		2. Vidutinis greitis, dėl optimalaus gartraukio ištraukimo pajėgumo ir triukšmo lygio jis yra tinkamas daugumai maisto gaminimo sąlygų.
		3. Maksimalus greitis, tinkamas maisto gaminimo sąlygoms, kai išmetamas didžiausias garų ir kvapų kiekis, net ir ilgesnį laiką.

PAPILDOMA INFORMACIJA

4	Mikrojungiklis	Mikrojungiklis, kurį įjungia judesys ekrane. Jis įjungia ir išjungia gartraukį, tai priklauso nuo sąlygų, kurios buvo anksčiau nustatytos naudojant valdymo skydelio slankiojančius jungiklius.
5	Šviesos diodas	Šviesos diodas, parodantis, kai variklis yra įjungtas.

PRIEŽIŪRA IR VALYMAS

RIEBALŲ FILTRAS

Reguliariai prižiūrėdami ir valydami gartraukį, užtikrinsite gerą jo veikimą ir patikimumą, taip pat pailginsite naudojimo laiką. Visą laiką reikia skirti ypatingą dėmesį jo švarai, o anglies filtrą (recirkuliacinis režimas) reikia reguliariai keisti. Norėdami išimti filtrus ir po to juos išvalyti ir pakeisti, pirmiausiai atidarykite metalinių grotelių panelį.

Jis sulaiko didesnes riebalų daleles. Jis tvirtinamas priešingoje apatinėje grotelių panelio pusėje ir gali būti iš sintetinės medžiagos arba iš metalo. Riebalų filtro techninė priežiūra skiriasi, tai priklauso nuo naudojamo tipo: sintetinių riebalų filtrų nereikia plauti, juos reikia keisti kas tris mėnesius. Metalinį riebalų filtrą plaukite kartą per mėnesį karštame vandenyje naudodami švelnų ploviklį arba skystą muilą. Nelankstykite, išplovę palikite, kad išdžiūtų. Filtras lengvai nuimamas nuo grotelių pastumiant spyruoklinius vielos spaustukus ir jį nuimant.

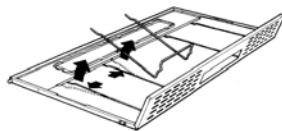

ANGLIES FILTRAS

Dirbant recirkuliaciniu režimu anglies filtras sugeria kvapus ir aromatus. Anglies pluošto filtrai nevalomi ir turi būti keičiami kas šeši mėnesiai arba dažniau, jei gartraukis nuolat naudojamas. Norėdami pakeisti anglies filtrą, laikykite filtrą viena ranka, išimkite apvalų diską per anglies filtro centrą ir jį sukite, kol filtras atsiskirs.

Vėl įdėkite atvirkštine tvarka.

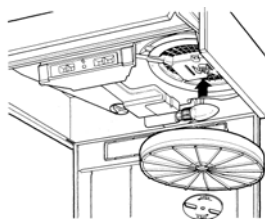



ĮSPĖJIMAS! Jei filtrai nevalomi ir nekeičiami kaip nurodoma, galimas gaisro pavojus.

VIRYKLĖS VIRŠUTINĖS DALIES APŠVIETIMAS

Jei lemputė neveikia, atidarykite metalinių grotelių skydelį ir patikrinkite, ar lemputė iki galo įsukta į laikiklį.

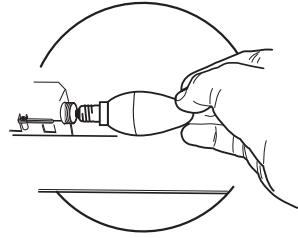
Kad gartraukis saugiai veiktų, naudokite tokias pačias (kaip pateikta) lemputes.



Lemputė	Galingumas (W)	Lizdas	Įtampa (V)	Matmenys (mm)	ILCOS kodas
	4	E14	220-240	107 x 37	DRBB/F-4-220-240-E14-35/100
	5	GU10	230	52 x 50	DRPAR-5/840-220/240-GU10-35/36 DRPAR-5/830-220/240-GU10-35/36

CE