



Manuale dell'utente  
Lavatrice

HW80-B14959EU1

HW90-B14959EU1

IT

**Haier**

## Vi ringraziamo per aver deciso di acquistare un prodotto Haier.

Vi invitiamo a leggere con attenzione queste istruzioni prima di iniziare a usare il dispositivo. Le istruzioni contengono informazioni importanti che vi aiuteranno a trarre il meglio da questo dispositivo e vi garantiranno altresì sicurezza in fase di installazione, uso e manutenzione del dispositivo.

Conservare questo manuale in un luogo pratico, di modo da poterlo sempre consultare garantendo così un utilizzo sicuro e adeguato del dispositivo.

Qualora il dispositivo venga venduto, ceduto o lasciato nella vecchia abitazione in fase di trasferimento, accertarsi sempre di lasciare anche il manuale, di modo che il nuovo proprietario possa acquisire familiarità con il dispositivo e con le relative avvertenze di sicurezza.

### Legenda



**Avvertenza - Informazioni importanti per la sicurezza**



Informazioni e suggerimenti generali



Informazioni ambientali

### Smaltimento

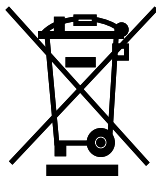

Contribuire alla protezione dell'ambiente e alla salute umana. Collocare l'imballaggio in contenitori adeguati per poterlo riciclare. Contribuire al riciclaggio dei rifiuti provenienti da dispositivi elettrici ed elettronici. Non smaltire i dispositivi recanti questo simbolo con i normali rifiuti domestici. Riportare il prodotto presso la struttura di riciclaggio locale o contattare il proprio ufficio municipale competente in merito.



### ATTENZIONE!

#### Rischio di lesione o soffocamento!

Scollegare il dispositivo dalla presa di corrente. Tagliare il cavo di rete e smaltirlo. Togliere il blocco dell'oblò per evitare che bambini e animali restino bloccati all'interno dell'apparecchiatura stessa.



#### Nota: Immagini

Tutte le immagini sono schematiche

1-Informazioni di sicurezza .....	4
2-Descrizione del prodotto.....	7
3-Pannello di controllo.....	8
4-Programmi.....	12
5-Consumo .....	13
6-Uso quotidiano .....	14
7-hOn.....	19
7 Uso nel rispetto dell'ambiente.....	22
8-Cura e pulizia .....	23
9-Guida alla risoluzione dei problemi.....	26
10-Installazione.....	29
11- Dati tecnici .....	33
12-Assistenza clienti.....	34

**Prima di accendere il dispositivo per la prima volta, leggere i seguenti suggerimenti di sicurezza!:**



## **ATTENZIONE!**

### **Prima di iniziare a usare il dispositivo**

- ▶ Verificare che non vi siano danni verificatisi in fase di trasporto.
- ▶ Verificare che siano stati rimossi tutti i bulloni usati in fase di trasporto.
- ▶ Rimuovere completamente l'imballaggio e tenere fuori dalla portata dei bambini.
- ▶ Spostare sempre il dispositivo in due persone, dato che è molto pesante.

### **Uso quotidiano**

- ▶ Questa apparecchiatura può essere usata da bambini a partire dagli 8 anni di età ed oltre e da persone con ridotte capacità fisiche, sensoriali o mentali o con scarsa esperienza o conoscenza sull'uso dell'apparecchiatura, solamente se sorvegliati o se sono stati istruiti relativamente all'uso sicuro dell'apparecchiatura stessa e se ne hanno compreso i rischi.
- ▶ Tenere i bambini di età inferiore ai 3 anni lontano dal dispositivo a meno che non siano sotto costante supervisione.
- ▶ I bambini non devono giocare con l'apparecchiatura.
- ▶ Evitare che bambini e animali si avvicinino all'apparecchiatura mentre l'oblò è aperto.
- ▶ Riporre gli agenti detergenti fuori dalla portata dei bambini.
- ▶ Chiudere le cerniere, riparare i fili allentati e fare attenzione agli oggetti di piccole dimensioni per evitare che il bucato si impigli all'interno. Ove necessario, servirsi di una borsa o di una retina adeguata.
- ▶ Non toccare o usare l'apparecchiatura quando ci si trova a piedi scalzi oppure quando si hanno mani o piedi umidi.
- ▶ Non coprire o ricoprire l'apparecchiatura in fase di funzionamento o subito dopo per consentire all'umidità o al bagnato di evaporare.
- ▶ Non posizionare fonti di calore, oggetti pesanti o umidi sopra l'apparecchiatura.
- ▶ Non usare o conservare detergenti infiammabili o agenti detergenti asciutti nelle immediate vicinanze dell'apparecchiatura.
- ▶ Non usare spray infiammabili nelle immediate vicinanze dell'apparecchio.
- ▶ Non lavare indumenti trattati con solventi all'interno dell'apparecchiatura senza averli prima asciugati all'aria.
- ▶ Non togliere o inserire la spina in presenza di gas infiammabili

**ATTENZIONE!****Uso quotidiano**

- ▶ Non lavare a caldo materiali in gomma schiumosa o materiali simili alla spugna.
- ▶ Non lavare bucato sporco di farina.
- ▶ Non aprire il cassetto del detersivo durante il ciclo di lavaggio.
- ▶ Non toccare l'oblò durante il processo di lavaggio: si potrebbe surriscaldare.
- ▶ Non aprire l'oblò se il livello dell'acqua è visibilmente al di sopra della finestrella dell'oblò.
- ▶ Non forzare l'apertura dell'oblò. L'oblò è dotato di un dispositivo di auto-blocco e si apre poco dopo il termine della procedura di lavaggio.
- ▶ Spegnere l'apparecchiatura dopo ogni programma di lavaggio e prima di intraprendere eventuali interventi di manutenzione routinaria, quindi scollegare l'apparecchiatura dalla sorgente di alimentazione elettrica per risparmiare elettricità oltre che a fini di sicurezza.
- ▶ Tenere la presa e non il cavo in fase di scollegamento del dispositivo.

**Manutenzione / pulizia**

- ▶ Verificare che i bambini siano supervisionati se eseguono operazioni di pulizia e manutenzione.
- ▶ Scollegare il dispositivo dall'alimentazione elettrica prima di intraprendere qualsiasi intervento di manutenzione.
- ▶ Tenere pulita la parte bassa dell'oblò e aprire l'oblò e il cassetto del detersivo qualora il dispositivo non sia in uso, per evitare la formazione di cattivi odori.
- ▶ Non usare acqua spray o vapore per pulire il dispositivo.
- ▶ Sostituire un cavo danneggiato unicamente rivolgendosi al produttore, al suo agente di servizio o a persone debitamente qualificate per evitare di correre inutili rischi.
- ▶ Non cercare di riparare l'apparecchiatura da soli. In caso di riparazioni rimandiamo al nostro centro assistenza clienti.

**Installazione**

- ▶ L'apparecchiatura dovrebbe essere collocata in un luogo ben ventilato. Posizionare l'apparecchiatura in una zona in cui sia possibile aprire completamente l'oblò.
- ▶ Non installare mai l'apparecchiatura all'esterno, in un luogo umido o in zone che potrebbero essere soggette a perdite d'acqua come ad esempio vicino a un lavandino o sotto allo stesso. In caso di perdite di acqua, togliere la corrente e lasciare che la macchina si asciughi in modo naturale.



## AVVERTENZA

### Installazione

- ▶ Installare o utilizzare l'apparecchio solo quando la temperatura è superiore a 5 °C.
- ▶ Non mettere l'apparecchiatura direttamente sul tappeto o vicino a una parete o ai mobili
- ▶ Non installare il dispositivo direttamente esposto alla luce del sole o vicino a sorgenti di alimentazione (ad esempio: stufe, riscaldatori).
- ▶ Verificare che le informazioni elettriche sulla targhetta elettrica siano in linea con l'alimentazione disponibile. In caso contrario, contattare un elettricista.
- ▶ Non usare ciabatte e prolunghe.
- ▶ Verificare di utilizzare unicamente il cavo elettrico e il tubo forniti in dotazione.
- ▶ Verificare di non danneggiare il cavo elettrico e la presa. Qualora siano danneggiati, rivolgersi a un elettricista per effettuare la sostituzione.
- ▶ Per l'alimentazione, usare una presa di corrente con messa a terra separata, in modo tale che sia facilmente accessibile successivamente all'installazione. L'apparecchiatura deve disporre di una messa a terra.  
**Unicamente per il Regno Unito:** Il cavo di alimentazione del dispositivo è dotato di una presa a 3 poli (con messa a terra), adatta per una normale presa a 3 poli. Non tagliare o smontare mai il terzo polo (messa a terra). Dopo aver installato il dispositivo, la presa dovrebbe essere accessibile.
- ▶ Verificare che i giunti e i connettori del tubo siano saldamente fissati e che non vi siano perdite.

### Uso previsto

Questa apparecchiatura è stata pensata per lavare unicamente capi che possono essere lavati in lavatrice. Attenersi sempre alle istruzioni fornite sull'etichetta di ogni indumento. L'apparecchiatura è stata progettata unicamente per un uso domestico in casa. Non è stata pensata per un uso di tipo commerciale o industriale.

Non sono ammesse modifiche o trasformazioni all'apparecchiatura. Un uso senza interruzioni potrebbe causare pericoli e perdita del servizio di copertura della garanzia, esponendo l'utente a responsabilità.

### **i** Nota: Variazioni

A causa di modifiche tecniche e modelli diversi, le illustrazioni nei seguenti capitoli potrebbero differire rispetto al modello attuale.

## 2.1 Immagine dell'apparecchiatura

### Lato anteriore (Fig. 2-1):

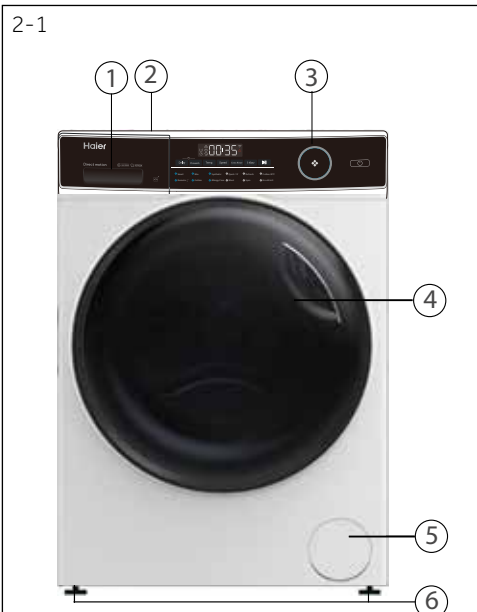

- 1 Cassetto detersivo / Ammorbidente
- 2 Piano di lavoro
- 3 Pannello di controllo
- 4 Oblò
- 5 Copertura del filtro
- 6 Piedini regolabili

### Lato posteriore (Fig. 2-2):

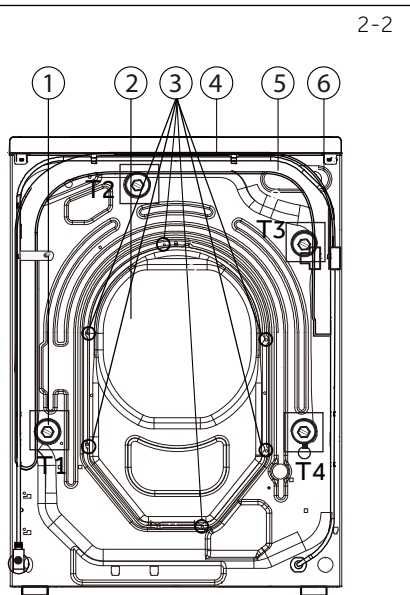

- 1 Bulloni di trasporto (T1-T4)
- 2 Copertura posteriore
- 3 Viti del coperchio posteriore
- 4 Cavo di alimentazione
- 5 Tubo di scarico
- 6 Valvola di ingresso dell'acqua

## 2.2 Accessori

Controllare gli accessori e la documentazione conformemente al presente elenco (Fig.:2-3):

2-3



Tubo di alimentazione



5 Tappi di chiusura



Staffa del tubo di scarico

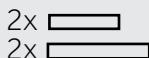

2x  
2x  
Cuscinetti di riduzione del rumore



Scheda di garanzia



Etichetta energetica



Manuale dell'utente

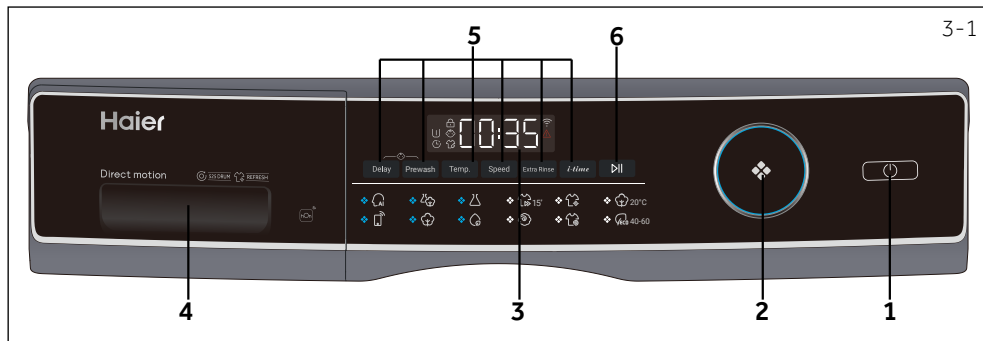

- 1 Pulsante "Accensione"    3 Display    5 Pulsanti funzione  
 2 Selettore programma    4 Cassetto detersivo/ammorbidente    6 Pulsante "Start/Pausa"

## **i** Nota: Segnale acustico

Nei seguenti casi non viene emesso un segnale acustico in modalità predefinita:

- ▶ quando viene premuto il pulsante
- ▶ quando viene girato il selettore programma
- ▶ al termine del programma

Il segnale acustico può essere deselezionato ove necessario: vedere USO QUOTIDIANO (P18 6.13)

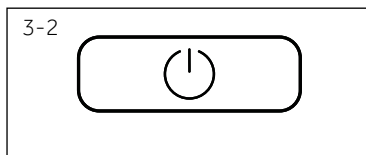

### 3.1 Pulsante "Accensione"

Premere delicatamente questo pulsante (Fig. 3- 2) per eseguire l'accensione; il display si accende e l'indicatore del pulsante Start/Pausa lampeggia. Toccarlo di nuovo per altri 2 secondi per spegnere. Qualora nessun elemento del pannello o programma venga attivato dopo un po' di tempo la macchina si spegnerà automaticamente.

## **i** Nota: Spegnimento

Senza la connessione Wi-Fi, l'apparecchio acceso si spegne automaticamente se non viene attivato entro 2 minuti prima dell'avvio del programma o alla fine del programma. Con la connessione Wi-Fi, la durata del tempo di attesa è di 24h.

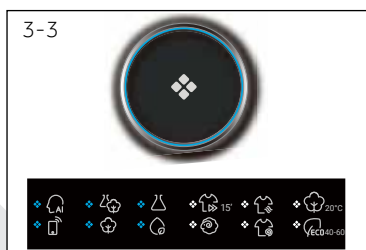

### 3.2 Selettore programma

Ruotando la manopola (Fig. 3-3) è possibile selezionare uno degli 12 programmi; il relativo LED si accenderà e verranno visualizzate le sue impostazioni predefinite.









### 3.3 Display

Il display (Fig. 3-4) mostra le seguenti informazioni:

- ▶ Tempo di lavaggio
- ▶ Tempo di ritardo con l'opzione fine ritardata
- ▶ Codici di errore e informazioni di servizio
- ▶ Simboli del display
- ▶ Velocità, temperatura, ecc.



Simboli	Significato	Simboli	Significato
	L'oblò è bloccato		Allarme
	Il pannello di controllo è bloccato		Prelavaggio
	Vapore		Ritardo
	L'apparecchiatura è connessa al Wi-Fi		

### 3.4 Pulsanti funzione

I pulsanti funzione (Fig. 3-5) consentono di eseguire ulteriori operazioni nel programma selezionato prima dell'inizio del programma stesso. Vengono visualizzati i relativi indicatori. Spegnendo l'apparecchiatura o impostando un nuovo programma vengono disattivate tutte le opzioni. Qualora un pulsante abbia diverse opzioni, sarà possibile selezionare l'opzione desiderata premendo il pulsante in sequenza.

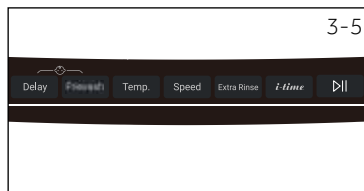

#### Nota: Impostazioni di fabbrica

Per ottenere i risultati migliori in ogni lavaggio Haier ha configurato diverse impostazioni predefinite. Qualora non vi siano requisiti speciali vengono consigliate le impostazioni predefinite.

#### 3.4.1-Tasto funzione "Fine ritardata"

Premere questo pulsante (Fig. 3-6) per avviare il programma di fine ritardata. La fine ritardata può essere aumentata in passaggi di 30 minuti, da 0,5-24 ore (il tempo di Fine sarà più lungo rispetto al tempo del programma originale). Ad esempio il display off 6:30 significa che la fine del ciclo del programma sarà dopo 6 ore e 30 minuti. Toccare il pulsante "Start/Pausa" per attivare il ritardo di tempo. Non è applicabile al programma "Spin", "Refresh", e "Remoto".

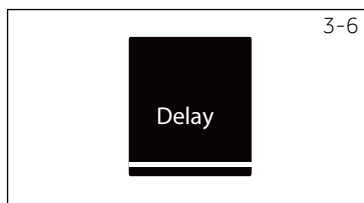

#### Nota: Detersivo liquido

Qualora si usi detersivo liquido, consigliamo di non attivare il ritardo tempo di fine.

3-7



### 3.4.2-Tasto funzione "Pre-lavaggio"

Premendo questo pulsante (Fig. 3-7) è possibile selezionare il programma "Prelavaggio". Quando si seleziona questa funzione, è necessario aggiungere in anticipo un po' di detersivo nell'area di prelavaggio (prestare attenzione alla quantità di detersivo, non deve superare i 30 g). Mix, Sintetico, Cotone 20°C, Cotone, Allergy Care possono selezionare questa funzione; quando si seleziona la funzione Prelavaggio, l'icona si accende.

3-8



### 3.4.3 Pulsante funzione "Temp."

Premere questo pulsante (Fig. 3-8) per modificare la temperatura di lavaggio del programma. Se non si illumina nessun valore (il display mostra "--"), l'acqua non verrà riscaldata.

3-9



### 3.4.4-Pulsante funzione "Centrifuga"

Premere questo pulsante (Fig. 3-9) per modificare o deselegionare la centrifuga del programma. Se non è illuminato alcun valore (il display "0") il bucato non verrà centrifugato.

3-10



### 3.4.5 Pulsante funzione "Extra risciacquo"

Premere questo pulsante (Fig. 3-10) per risciacquare il bucato ulteriormente con acqua fresca. Questa opzione è particolarmente consigliata per le persone con una pelle sensibile. Premendo il pulsante diverse volte sarà possibile selezionare da zero a tre cicli aggiuntivi. Verranno visualizzati sul display con P--0/ P--1/ P--2/ P--3. Vengono visualizzate diverse opzioni di programma.

3-11



### 3.4.6 Pulsante Funzione "i-time"

Questa funzione (Fig. 3-11) intensifica differenti tempi di pulizia. Non tutti i programmi possono usufruire di questa funzione. Vedere P12 per i programmi che possono selezionare questa funzione.

3-12



### 3.4.7 Tasto funzione "Start/Pausa"

Toccare questo pulsante (Fig. 3-12) delicatamente per avviare o interrompere il programma attualmente in fase di visualizzazione.

### 3.5 "Blocco bambini"

Scegliere un programma e poi avviare, toccare il pulsante "Ritardo" e "Prelavaggio" (Fig. 3-13) per 3 secondi contemporaneamente per bloccare tutti gli elementi del pannello dall'attivazione, il pannello mostra . Per lo sblocco toccare nuovamente i due pulsanti. L'indicatore del blocco bambini si illumina quando il blocco bambini è attivo. La funzione è opzionale quando la macchina è in funzione.

Il display mostra  (Fig. 3-14) se un pulsante viene premuto, quando il blocco bambini è stato attivato. La variazione non funziona.

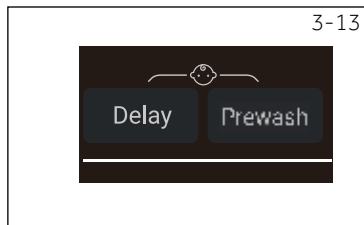

### Nota: Blocco bambini

- ▶ Il blocco bambini impostato manualmente deve essere annullato manualmente o verrà annullato automaticamente alla fine del programma. Lo spegnimento e le informazioni di errore non annulleranno il blocco bambini. Il blocco è ancora in funzione quando l'apparecchio viene acceso la volta successiva.
- ▶ Se si usa il blocco bambini, premere prima il tasto del programma, poi il blocco bambini sarà attivato.
- ▶ Tenendolo premuto per 3 secondi, il blocco bambini si illuminerà completamente e sarà attivo.
- ▶ Il blocco bambini non può essere impostato o annullato tramite l'app hOn.

### 3.6 Cassetto del detersivo

Aprendo il cassetto del dispenser è possibile vedere i seguenti componenti (figura 3-15):

- 1: Lo scomparto di lavaggio principale, per detersivo in polvere e detersivo liquido.
- 2: Selettore aletta del detersivo, sollevarlo per detersivo in polvere, tenerlo premuto per detersivo liquido.
- 3: Scomparto per ammorbidente.
- 4: Scomparto di pre-lavaggio, per piccoli quantitativi di detersivo in polvere.
- 5: Linguetta di blocco, premerla verso il basso per estrarre il cassetto per la distribuzione del detersivo.

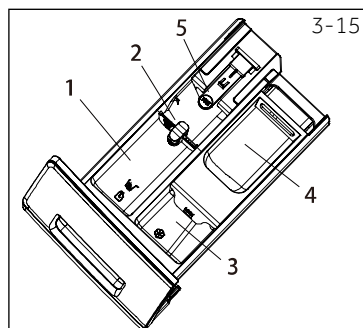

La raccomandazione sul tipo di detersivo è quella indicata per le varie temperature di lavaggio, fare riferimento al manuale del detersivo.

### Nota: La procedura per controllare il numero di cicli che la macchina ha eseguito.

Procedura: in modalità standby, selezionare prima il programma "cotone", poi premere contemporaneamente "temp." e "velocità"; verrà visualizzato il numero di cicli in esecuzione per 2 secondi, poi il sistema torna all'interfaccia di standby. Il numero dei cicli in corso cumulativo aumenterà di 1 dopo la fine del programma. I cicli in corso saranno visualizzati in esadecimale se superiori a 9999.

● Sì, ○ Opzionale, / No

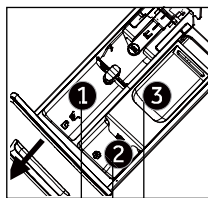

Scoperto detersivo per:

- 1 Detersivo
- 2 Ammorbidente o prodotto per la cura dei capi
- 3 Detersivo<sup>3)</sup>

Programma	Carico massimo in kg	Temperatura in °C <sup>1)</sup>	Temp. predefinita	1	2	3	Tipo di tessuto	Velocità centrifuga preimpostata in giri/min	Funzione				
									Ritardo	Prelavaggio	Risciacquo +	i-time	Durata predefinita HW80/90
Smart	8/9	* a 60	30	●	○	○	Bucato misto, leggermente sporco, cotone e capi sintetici	1000	●	/	●	●	1:03 1:08
Misti	8/9	* a 60	30	●	○	○	Bucato misto, leggermente sporco, cotone e capi sintetici	1000	●	●	●	●	01:05 01:10
Sintetici	4/4,5	* a 60	40	●	○	○	Tessuti sintetici o misti	1200	●	●	●	●	02:08 02:13
Rapido 15 <sup>2)</sup>	2	* a 40	*	●	○	○	Cotone/Sintetici	1000	●	/	●	●	00:15 00:15
Ricarica	1	/	/	/	/	/	Cotone/Sintetici	/	/	/	/	/	00:18 00:18
Cotone 20°C	8/9	/	/	●	○	○	Cotone	1000	●	●	●	●	00:53 00:53
Da remoto	/	/	/	/	/	/	/	/	/	/	/	/	00:49 00:49
Cotone	8/9	* a 90	40	●	○	○	Cotone	1400	●	●	●	●	01:17 01:22
Allergy Care	8/9	* a 90	60	●	○	○	Cotone/Sintetici	1000	●	●	●	●	01:42 01:47
Lana	2/2,5	* a 40	*	●	○	/	Tessuti lavabili a macchina, in lana o con contenuto di lana	800	●	/	●	●	00:40 00:40
Centrifuga	8/9	/	/	/	/	/	Tessuti non delicati	1000	/	/	/	/	00:08 00:08
ECO-40-60	8/9	/	/	●	○	○	/	/	●	/	/	/	02:31 02:31

\* L'acqua non viene riscaldata.

<sup>1)</sup> Scegliere una temperatura di lavaggio 90 °C solo per particolari requisiti igienici.

<sup>2)</sup> Ridurre il quantitativo di detersivo in quanto la durata del programma è breve.

<sup>3)</sup> Zero detersivo in polvere o quantitativo ridotto.

<sup>4)</sup> Relativamente al bucato asciutto.

La progettazione e le specifiche sono soggetti a modifiche senza avviso ai fini del miglioramento qualitativo. Non aggiungere alcun disinfettante, detersivo o ammorbidente se si usa la funzione i-Refresh

Scansione del codice QR sull'etichetta energetica per le informazioni sul consumo energetico.

Il consumo energetico effettivo può differire da quello dichiarato, a seconda delle condizioni locali.







### Nota: Peso automatico

L'apparecchiatura è dotata di un sistema di riconoscimento del carico. Con un carico piccolo, energia, acqua e tempo di lavaggio verranno ridotti automaticamente in alcuni programmi.

Il tempo predefinito del display potrebbe variare a seconda del peso del carico, e ciò riguarda i programmi "Smart, Misti, Sintetici, Cotone, Cotone 20°C, Eco 40- 60".

### Informazioni indicative (come da Regolamento della Commissione (UE) 2019/2023):

Capacità nominale	Programma			<b>ENERG</b> 		Temperatura massima (°C)	Velocità effettiva (RPM)	
		(kg)	(HH:MM)	(kWh/ciclo)	(L/ciclo)			Velocità residua (%)
8 kg	Eco 40-60	8,0	03:38	0,550	60,0	28	1330	53,5
	Eco 40-60	4,0	02:48	0,335	37,0	26	1330	53,2
	Eco 40-60	2,0	02:38	0,226	33,0	25	1330	55,0
	Cotone 20 °C	8,0	00:53	0,280	75,0	20	1000	65,0
	Cotone 60°C	8,0	01:46	1,800	75,0	57	1400	55,0
	Lana 30°C	1,0	00:45	0,350	38,0	30	800	37,0
	Veloce 15'30°C	1,0	00:23	0,350	38,0	30	1000	65,0
9 kg	Eco 40-60	9,0	03:48	0,680	65,0	30	1330	53,4
	Eco 40-60	4,5	02:52	0,380	39,0	28	1330	53,0
	Eco 40-60	2,5	02:38	0,230	35,0	25	1330	55,0
	Cotone 20 °C	9,0	00:53	0,300	80,0	20	1000	65,0
	Cotone 60°C	9,0	01:46	2,000	80,0	57	1400	55,0
	Lana 30°C	1,0	00:45	0,380	40,0	30	800	37,0
	Veloce 15'30°C	1,0	00:23	0,380	40,0	30	1000	65,0

I valori dati per i programmi diversi dal programma Eco 40-60 e dal ciclo di asciugatura sono solo indicativi.

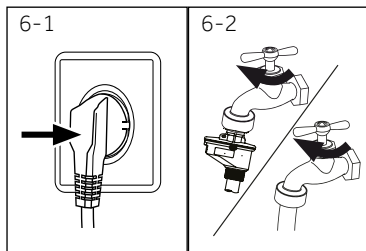

## 6.1 Alimentazione

Collegare la lavatrice a una sorgente di alimentazione (da 220V a 240V~/50Hz; Fig. 6-1). Rimandiamo inoltre alla sezione **INSTALLAZIONE** (cfr. pag. 28).

## 6.2 Collegamento dell'acqua

- ▶ Prima di eseguire il collegamento controllare la pulizia e verificare che l'ingresso dell'acqua non sia ostruito.
- ▶ Aprire il rubinetto (Fig.6-2).

## **i** Nota: Ermeticità

Prima dell'uso controllare la presenza di perdite nei giunti fra il rubinetto e il tubo di ingresso attivando il rubinetto.

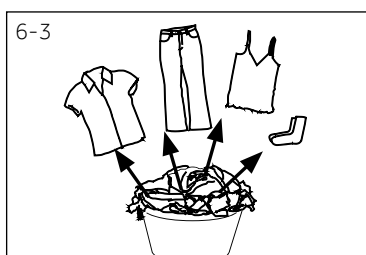

## 6.3 Preparazione del bucato

- ▶ Ordinare gli indumenti a seconda del tessuto (cotone, sintetici, lana o seta) e a seconda del livello di sporcizia (Fig. 6-3). Prestare attenzione alle etichette sugli indumenti che forniscono indicazioni a livello di lavaggio.
- ▶ Separare gli indumenti bianchi da quelli colorati. Lavare prima a mano gli indumenti colorati per verificare che non perdano colore o si rovinino.
- ▶ Svuotare le tasche (chiavi, monete, ecc.) e togliere gli oggetti decorativi più duri (ad esempio spille).
- ▶ Gli indumenti senza orli, i capi delicati e i tessuti delicati come ad esempio le tende sottili, vanno messi in un apposito sacchetto pensato per questa tipologia di indumenti (il lavaggio a mano o il lavaggio a secco sarebbero due opzioni migliori).
- ▶ Chiudere cerniere, chiusure in velcro e gancetti, verificare che i bottoni siano saldamente cuciti.
- ▶ Mettere i capi più particolari, ad esempio quelli senza orlo, oppure quelli delicati (intimo) e quelli piccoli come ad esempio calzini, cinghie, reggiseni, ecc. all'interno di un sacchetto da lavaggio.
- ▶ Srotolare i pezzi più grandi di tessuto quali ad esempio lenzuola, copripetto, ecc.
- ▶ Capovolgere i jeans i tessuti stampati, decorati o particolarmente carichi di colore; se possibile, lavare separatamente.



## CAUTELA!

Gli articoli non in tessuto, come anche quelli piccoli, sflaccati o con estremità appuntite potrebbero causare anomalie di funzionamento e danni sia agli indumenti che alle apparecchiature.

## 6.4 Tabella cura indumenti

Lavaggio		
 Lavabile fino a 95°C lavaggio normale	 Lavabile fino a 60°C lavaggio normale	 Lavabile fino a 60°C lavaggio delicato
 Lavabile fino a 40°C lavaggio normale	 Lavabile fino a 40°C processo delicato	 Lavabile fino a 40°C lavaggio extra delicato
 Lavabile fino a 30°C lavaggio normale	 Lavabile fino a 30°C processo delicato	 Lavabile fino a 30°C lavaggio extra delicato
 Lavabile a mano max. 40°C	 Non lavare	
Candeggio		
 E' consentito qualsiasi tipo di candeggio	 Solo ossigeno/ no cloro	 Non candeggiare
Asciugatura		
 Asciugabile in asciugatrice temperatura normale	 Asciugabile in asciugatrice a bassa temperatura	 No asciugatrice
 Asciugatura su filo	 Asciugatura in piano	
Stiro		
 Stirare ad una temperatura massima di 200 °C	 Stirare ad una temperatura media fino a 150°C	 Stirare ad una bassa temperatura fino a 110 °C; senza vapore (lo stiraggio a vapore può causare danni irreversibili)
 Non stirare		
Cura professionale per vostri tessuti		
 Lavaggio a secco in tetracloroetilene	 Lavaggio a secco in idrocarburi	 No lavare a secco
 Pulizia a umido professionale	 No pulizia a umido professionale	

Non tutti questi simboli sono visualizzati nel menù dell'apparecchio.

## 6.5 Caricamento dell'apparecchiatura

- ▶ Inserire il bucato, un pezzo alla volta.
- ▶ Non sovraccaricare. Si prega di notare che il carico massimo varia a seconda dei programmi.  
Controllare se è possibile mettere una mano in verticale sopra al carico.
- ▶ Chiudere l'oblò facendo attenzione. Verificare che non vi siano degli indumenti che ostruiscono.

## 6.6 Selezionare il detersivo

- ▶ L'efficacia e le performance di lavaggio sono determinate dalla qualità del detersivo usato.
- ▶ Servirsi unicamente di detersivi approvati per essere usati all'interno di lavatrici.
- ▶ Ove necessario, servirsi di detersivi specifici, ad esempio per indumenti sintetici e in lana.
- ▶ Attenersi sempre alle indicazioni fornite dal produttore del detersivo.
- ▶ Non usare agenti detersivi secchi come ad esempio tricloroetilene e prodotti simili.

Programma	Tipo di detersivo				
	Quotidiano	Colore	Delicati	Speciale	Ammorbidente
 Smart	L/P	L/P	-	-	○
 Misti	L	L/P	-	-	○
 Sintetici	-	L/P	-	-	○
 Rapido 15 <sup>2)</sup>	L	L	-	-	○
 Ricarica	-	-	-	-	-
 Cotone 20 °C	L/P	L/P	-	-	○
 Da remoto	L/P	L/P	-	L	-
 Cotone	L/P	L/P	-	-	○
 Allergy Care	L/P	L/P	-	-	○
 Lana	-	-	L/P	L/P	○
 Centrifuga	-	-	-	-	-
 ECO-40-60	L/P	L/P	-	-	○

L = detersivo gel-/liquido

P = detersivo in polvere

○ = opzionale

- = no

Qualora si usi detersivo liquido, consigliamo di non attivare l'opzione fine ritardata.

Consigliamo di usare:

- ▶ Polvere per il bucato: da 20°C a 90°C\* (miglior utilizzo: 40-60°C)
- ▶ Detersivo per i colori: da 20°C a 60°C (miglior utilizzo: 30-60°C)
- ▶ Detersivo lana/delicati: da 20°C a 30°C (= miglior uso: da 20°C a 30°C)

\* Scegliere una temperatura di lavaggio 90°C solo per particolari requisiti igienici.

\* Se si sceglie la temperatura dell'acqua di 60°C o superiore, consigliamo di utilizzare meno detersivi, utilizzando un disinfettante speciale, adatto per il cotone o per i tessuti sintetici.

\* È meglio utilizzare un detersivo in polvere che faccia poca schiuma o non ne produca affatto.



### 6.7 Aggiunta di detersivo

1. Far fuoriuscire il cassetto del detersivo.
2. Versare le sostanze chimiche necessarie all'interno degli scomparti corrispondenti (Fig. 6- 4)
3. Spingere nuovamente all'interno il cassetto.

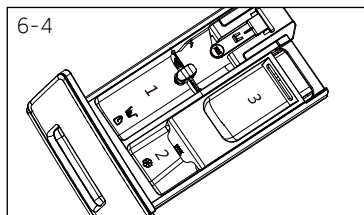

#### **i** Nota:

- ▶ Togliere i residui di detersivo prima del ciclo di lavaggio successivo dal cassetto del detersivo.
- ▶ Non usare in modo eccessivo detersivi o ammorbidenti.
- ▶ Attenersi alle istruzioni fornite sulla confezione del detersivo.
- ▶ Riempire sempre con detersivo prima dell'inizio del ciclo di lavaggio.
- ▶ Il detersivo liquido concentrato dovrebbe essere diluito prima di essere aggiunto.
- ▶ Non usare detersivi liquidi se viene selezionata la modalità "Delay" (Fine ritardata).
- ▶ Scegliere con attenzione le impostazioni del programma a seconda dei simboli sulle etichette del bucato e conformemente alla tabella programma.

### 6.8 Accendere l'apparecchiatura

Premere il pulsante di accensione, per accendere l'elettrodomestico (Fig. 6-5). Il LED del pulsante "Start/Pausa" lampeggia.

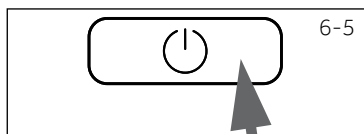

### 6.9 Selezionare un programma

Per ottenere risultati di lavaggio impeccabili, selezionare un programma che si adatti al livello di sporcizia, e al tipo di bucato.

Ruotare la manopola del programma (Fig. 6-6) per selezionare il programma giusto. Il LED del programma relativo si accende e vengono visualizzate le impostazioni predefinite.

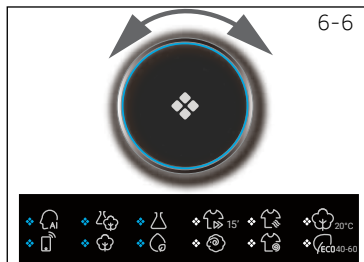

#### **i** Nota: Rimozione odori

Prima di iniziare a usare il dispositivo consigliamo di usare il programma "Cotone+ 90°C+600rpm" senza carico e un po' di detersivo nello scomparto dell'agente di lavaggio oppure un detersivo particolare per togliere i residui che potrebbero causare danni.

### 6.10 Aggiungere singole opzioni

Selezionare le opzioni e le impostazioni richieste (Fig. 6-7); rimandiamo alla sezione PANNELLO DI CONTROLLO.

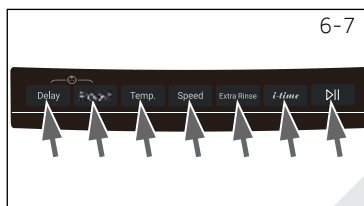



## 6.11 Avvio del programma di lavaggio

Premere il pulsante "Start/Pausa" (Fig. 6-8) per iniziare. Il LED del pulsante "Start/Pausa" smette di lampeggiare e resta acceso fisso. L'apparecchiatura opera conformemente alle impostazioni attuali. Le modifiche sono possibili solo annullando il programma.

## 8.12 Interrompere/annullare il programma di lavaggio

Per interrompere un programma in esecuzione premere delicatamente il pulsante "Start/Pausa". Il LED sopra al pulsante lampeggia. Premerlo nuovamente per riprendere il funzionamento.

Per annullare un programma in esecuzione e tutte le sue impostazioni individuali

1. Premere il pulsante "Start/Pausa" per interrompere il programma in funzione.
2. Premere il pulsante di accensione e spegnimento per circa 2 secondi per spegnere l'apparecchiatura.
3. Toccare il pulsante "Power" per accendere l'apparecchio, selezionare "no Speed" (le luci relative alla velocità sono spente) ed eseguire il programma "Spin" per lo scarico dell'acqua.
4. Dopo aver chiuso il programma per riavviare l'apparecchio, selezionare un nuovo programma e avviarlo.

## 6.13 Dopo il lavaggio

### Nota: Blocco oblò

- Per ragioni di sicurezza l'oblò della lavatrice viene di norma parzialmente bloccato durante il ciclo di lavaggio. Sarà possibile aprire l'oblò solo alla fine del programma o dopo aver annullato correttamente il programma (cfr. descrizione più sopra).
- In caso di livello dell'acqua alto, temperatura dell'acqua alta e durante la centrifuga non è possibile aprire l'oblò; **LOC 1-** viene visualizzato

1. Alla fine del ciclo del programma, viene visualizzato **End**.
2. L'apparecchiatura si spegne automaticamente.
3. Togliere il bucato non appena possibile in modo delicato, evitando così che si increspi ulteriormente.
4. Spegnerne l'alimentazione di acqua.
5. Togliere il cavo di alimentazione.
6. Aprire l'oblò per evitare la formazione di umidità e cattivi odori. Lasciarlo aperto mentre l'apparecchiatura non è in funzione.
7. È facile che i vestiti di piccole dimensioni rimangano attaccati alle pareti del cestello dopo l'asciugatura ad alta velocità, pertanto prestare attenzione quando si apre lo sportello per prelevare i vestiti.

### Nota: Modalità Standby / Modalità di risparmio energetico

L'apparecchiatura accesa passa in modalità standby se non viene attivata entro 2 minuti prima dell'avvio del programma oppure al termine del programma stesso. Il display si spegne. Ciò consente di risparmiare energia. Per interrompere la modalità standby premere il pulsante di accensione.

## 6.14 Attivare o disattivare il segnale acustico

Il segnale acustico può essere deselezionato ove necessario:

1. Accendere l'apparecchiatura.
2. Selezionare il programma "Misti".
3. Premere contemporaneamente il pulsante "Prelavaggio" e il pulsante "Velocità", quindi tenerli premuti per circa 3 secondi. Verrà visualizzato **"bEEP on"** e il cicalino verrà attivato. Per attivare il cicalino premere nuovamente questi due pulsanti. Verrà visualizzato **"bEEP off"**.

### **Nota: Variazioni**

Dati i costanti aggiornamenti di hOn, le funzioni e l'interfaccia dei display dell'APP potrebbero differire rispetto alla seguente descrizione.

#### **7.1 Norme di sicurezza generali**

Questo apparecchio è abilitato al Wi-Fi. Con hOn APP potete usare lo smartphone per controllare il programma.

### **ATTENZIONE!**

Si prega di attenersi alle precauzioni di sicurezza contenute in questo manuale utente; verificare che vengano rispettate anche quando l'apparecchiatura viene usata tramite l'APP hOn mentre ci si trova fuori casa. Sarà inoltre necessario attenersi alle istruzioni nell'APP hOn.

#### **7.2 Requisiti**

1. Un router wireless (protocollo 802.11b/g/n) che supporta solo la banda di frequenza 2.4 GHz. La lunghezza del router SSID è di 1-31 caratteri (compresi 1 e 31) e la password è di 8-64 caratteri. La lunghezza minima della password deve essere di 8 caratteri. I metodi di cifratura del router comprendono WPA-PSK e WPA2-PSK aperti.
2. L'App è disponibile per dispositivi con sistema operativo Android, Huawei o iOS, sia per tablet che per smartphone.
3. L'apparecchiatura deve essere installata in una posizione in cui può ricevere un forte segnale Wi-Fi. Una volta che l'apparecchiatura è stata correttamente associata all'APP, se non è correttamente collegata al router wireless, sul display non appare l'icona Wi-Fi

#### **7.3 Scaricare e installare l'APP hOn:**

Scaricare l'app hOn sul dispositivo inquadrando il seguente codice QR.:



oppure dal link: [go.haier-europe.com/download-app](http://go.haier-europe.com/download-app)

### **Nota: Registrazione**

La registrazione è richiesta quando si utilizza l'app per la prima volta o l'account formale è stato cancellato/chiuso. Per un ulteriore utilizzo, è necessario inserire il nome utente e la password dopo aver effettuato il login.

## 7.4 Registrazione e associazione APP

1. Collegare lo smartphone alla rete Wi-Fi di casa a cui si vuole collegare il prodotto.
2. Aprire l'App.
3. Creare il profilo utente (o effettuare il login se è già stato creato in precedenza)
4. Chiudere l'oblò
5. Associare l'apparecchio attenendosi alle istruzioni sul display del dispositivo.



### Nota: Rete Wi-Fi

Non sarà possibile collegare l'apparecchio a una rete Wi-Fi pubblica. Si potrebbero verificare anomalie di funzionamento.



### Nota: Utilizzare la stessa rete Wi-Fi

Collegarsi con lo smartphone alla rete a cui si desidera collegare il prodotto.

## 7.5 Attivare il controllo remoto

1. Verificare che il router sia acceso e collegato a Internet.
2. Caricare il bucato, quindi chiudere l'oblò.
3. Selezionare il programma "Remoto", l'oblò si blocca.
4. Avviare il ciclo utilizzando l'app; il pannello di controllo sarà disattivato, ad eccezione dei pulsanti "Accensione (Power)" e "Avvio/Pausa".
5. Una volta completato il ciclo, l'oblò si sblocca e il telecomando si spegne.
6. Dopo 2 minuti l'apparecchiatura passa in modalità off.



### Nota: Scadenza del controllo remoto

Una volta attivato il controllo remoto, se l'utente finale non avvia nessun ciclo dall'app entro 10 minuti, l'apparecchio andrà in Modalità Avvio Ritardato di Rete, e mantiene il telecomando controllo remoto fino a 24 ore, poi si spegne.

## 7.6 Disattivare il controllo remoto

1. Per uscire dal controllo remoto mentre un ciclo è in corso di esecuzione, premere il pulsante START/PAUSA sul pannello di controllo. Il ciclo andrà in pausa e lampeggerà il "Telecomando".
2. Se le condizioni lo permettono, l'oblò si sbloccherà.
3. Per riprendere il ciclo, chiudere l'oblò e premere il pulsante START/PAUSE. Il telecomando verrà riattivato e il "telecomando" sarà fisso.
4. Controllare l'apparecchiatura servendosi dell'APP.

## 7.7 Fine del ciclo con telecomando attivato

1. Al termine del ciclo, l'oblò si sblocca e il telecomando si disattiva.
2. Dopo 2 minuti l'apparecchio si spegnerà automaticamente.



### **Nota: Annullamento / reset delle credenziali di rete**

Attenersi a questa procedura solo se si prevede di vendere la propria lavatrice.

#### **7.8 Annullamento delle credenziali di rete**

1. Selezionare il programma "Remoto";
2. Viene visualizzato "hOn"/"hOFF";
3. Premere a lungo il pulsante "Delay" per 5 secondi, fino a quando non viene visualizzato "PAI r".
4. Le informazioni di configurazione vengono cancellate e la configurazione viene ripristinata. Ruotare la manopola per selezionare un altro programma o spegnere per uscire.



## Uso rispettoso dell'ambiente

### Lavaggio

- ▶ Per sfruttare al meglio l'energia, l'acqua, il detergente e il tempo consigliamo di attenersi alle indicazioni relativamente al carico massimo.
- ▶ Non sovraccaricare (lasciare lo spazio di una mano sopra al bucato).
- ▶ Per indumenti leggermente sporchi, selezionare il programma Quick 15 min.
- ▶ Applicare dosaggi esatti per ogni lavaggio.
- ▶ Scegliere la temperatura di lavaggio adeguata più bassa possibile - i detergenti moderni sono già efficaci a temperature inferiori ai 60°C.
- ▶ Alzare i valori predefiniti solo in caso di elevato livello di sporco.
- ▶ Centrifugare il bucato alla velocità massima, se poi si intende usare un programma di asciugatura.



### Nota: Informazioni generali:

- ▶ Il programma Eco 40-60 è in grado di pulire la biancheria di cotone normalmente sporca dichiarata lavabile a 40°C o 60°C, insieme nello stesso ciclo, e che questo programma viene utilizzato per valutare la conformità con la legislazione UE sull'ecodesign;
- ▶ I programmi più efficienti in termini di consumo energetico sono generalmente quelli che funzionano a temperature più basse e di più lunga durata;
- ▶ Il rumore e l'umidità residua sono influenzati dalla velocità di centrifuga: maggiore è la velocità di centrifuga nella fase di centrifuga, maggiore è il rumore e minore è il contenuto di umidità residua.

### 9.1 Pulizia del cassetto del detersivo

Verificare sempre che non vi siano residui di detersivo. Pulire il cassetto a intervalli regolari (Fig. 9-1):

1. Estrarre il cassetto fino a che non si ferma.
2. Premere il pulsante di rilascio, quindi rimuovere il cassetto.
3. Pulire l'interno del cestello con un asciugamano.
4. Lavare il cassetto con acqua fino a che non sarà pulito, quindi reinserire il cassetto nell'apparecchiatura.

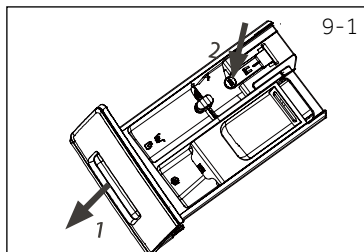

### 9.2 Pulizia dell'apparecchiatura

- ▶ Scollegare la macchina durante le operazioni di pulizia e manutenzione.
- ▶ Servirsi di un panno morbido con un detergente liquido per pulire l'alloggiamento della macchina (Fig. 9-2) e le componenti in gomma.
- ▶ Non usare agenti chimici organici o solventi corrosivi.



### 9.3 Valvola di ingresso dell'acqua e filtro della valvola di ingresso

Per evitare ostruzioni nell'erogazione dell'acqua con sostanze solide come il calcare, pulire regolarmente il filtro della valvola di ingresso.

- ▶ Scollegare il cavo di alimentazione e chiudere l'alimentazione idrica.
- ▶ Svitare il tubo di ingresso dell'acqua sulla parte posteriore (Fig. 9-3) dell'apparecchiatura oltre che sul rubinetto.
- ▶ Lavare i filtri servendosi di acqua e spazzola (Fig. 9-4).
- ▶ Inserire il filtro, quindi installare il tubo di ingresso.
- ▶ Aprire il rubinetto per vedere se perde.

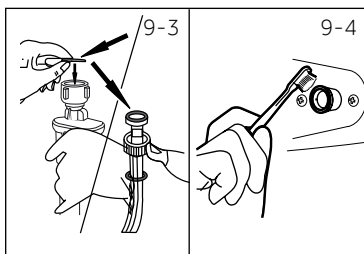

### 9.4 Pulizia del cestello

- ▶ Rimuovere gli oggetti lavati accidentalmente, in particolare le parti metalliche come spille, monete, ecc. dal tamburo e dalla scanalatura della guarnizione dello sportello (anello in gomma) poiché potrebbero causare la formazione di macchie di ruggine e quindi danni.
- ▶ Servirsi di un detersivo senza cloro per la rimozione delle macchie di ruggine. Osservare i segnali di avvertenza del produttore dell'agente detersivo.
- ▶ Non usare oggetti pesanti o lana di roccia per le operazioni di pulizia.
- ▶ Dopo la procedura, aprire lo sportello, utilizzare un asciugamano per pulire le macchie e la schiuma intorno alla guarnizione e mantenere pulito l'interno e l'esterno della guarnizione (Fig 9-5).

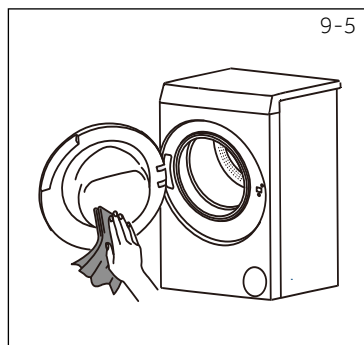

#### Nota: Igiene

Per una manutenzione regolare, consigliamo di eseguire il programma "COTTON+90 °C+600rpm" entro 100 per evitare la presenza di possibili residui corrosivi. Aggiungere una piccola quantità di detergente nel comparto del detersivo (2), oppure utilizzare uno speciale detergente per il macchinario.

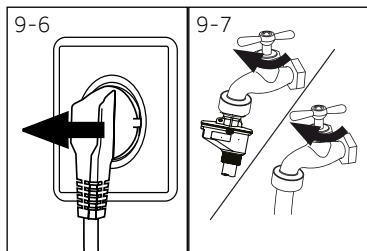

## 9.5 Lunghi periodi di inutilizzo

Se l'elettrodomestico viene lasciato inattivo per un periodo più lungo di tempo:

1. Togliere la spina elettrica (fig. 9-6).
2. Spegnerne l'alimentazione idrica (Fig. 9-7).
3. Aprire l'oblò per evitare la formazione di umidità e cattivi odori. Lasciare l'oblò aperto quando non si utilizza il prodotto.

Prima dell'uso successivo controllare con attenzione il cavo di alimentazione, la linea di ingresso dell'acqua e il tubo di scarico. Verificare che tutto sia installato correttamente e che non vi siano perdite.

## 9.6 Filtro della pompa

Pulire il filtro una volta al mese e controllare il filtro della pompa per verificare se il dispositivo:

- ▶ Non scarica l'acqua.
- ▶ Non centrifuga.
- ▶ Fa rumori anomali in fase di funzionamento.

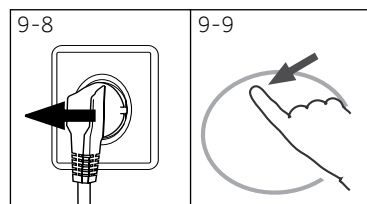

## ATTENZIONE!

Attenzione! Rischio di scottatura! L'acqua all'interno del filtro della pompa può essere molto calda! Prima di qualsiasi azione, assicurarsi che l'acqua si sia raffreddata.

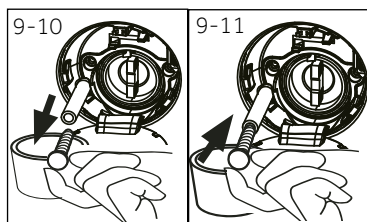

1. Spegnerne e scollegare la macchina (Fig. 9-8).
2. Aprire l'aletta di servizio. E' possibile utilizzare sia una moneta che un cacciavite (Fig. 9-9).
3. Disporre di un contenitore piano per raccogliervi l'acqua (Fig. 9-10). Il quantitativo di acqua potrebbe essere importante!
4. Estrarre il tubo di scarico e tenere l'estremità sopra al contenitore (Fig. 9-10).
5. Estrarre il tappo-guarnizione dal tubo di scarico (Fig. 9-10).
6. Dopo lo scarico completo, chiudere il tubo di scarico (Fig. 9-11) e spingerlo di nuovo nella macchina.

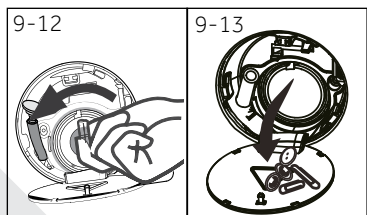

7. Svitare e togliere in senso anti-orario il filtro della pompa (Fig. 9-12).
8. Rimuovere i contaminanti e lo sporco (Fig. 9-13).



9. Pulire con attenzione il filtro della pompa, ad esempio servendosi di acqua corrente (Fig. 9-14).
10. Fissarlo di nuovo completamente (Fig. 9-15).
11. Chiudere l'aletta di servizio.

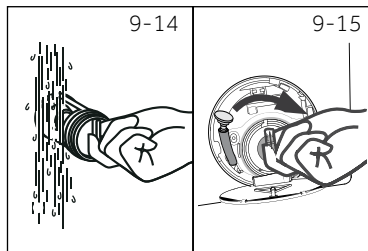

### CAUTELA!

- ▶ La guarnizione del filtro della pompa deve essere pulita e non danneggiata. Quando il coperchio non sia completamente chiuso, l'acqua potrebbe fuoriuscire.
- ▶ Il filtro deve essere in posizione, oppure potrebbe portare a perdite.

Molti dei problemi più ricorrenti possono essere risolti senza competenze specifiche. In caso di problemi controllare tutte le possibilità indicate e attenersi alle seguenti istruzioni prima di contattare il servizio post vendita. Cfr. ASSISTENZA CLIENTI.



## ATTENZIONE!

- ▶ Prima di eseguire qualunque intervento di manutenzione, spegnere l'apparecchio ed estrarre la spina dalla presa.
- ▶ Gli interventi di manutenzione sulla strumentazione elettrica vanno eseguiti unicamente da elettricisti esperti, dato che l'esecuzione di riparazioni in modo non adeguato può causare gravi danni alla strumentazione.
- ▶ Un cavo di alimentazione danneggiato va sostituito unicamente dal produttore, dal suo agente di servizio o da persone qualificate al fine di evitare pericoli.

## 10.1 Codici informativi

I seguenti codici vengono visualizzati unicamente per informazioni relative al ciclo di lavaggio. Non è richiesto nessun intervento.

Codice	Messaggio
<i>1:25</i>	Il tempo del ciclo di lavaggio restante sarà di 1 ora e 25 minuti
<i>6:30</i>	Il tempo del ciclo di lavaggio restante, compreso il ritardo del tempo di fine ritardata sarà di 6 ore e 30 minuti
<i>End</i>	Il ciclo di lavaggio è concluso. L'apparecchiatura si spegne automaticamente.
<i>CLDi -</i>	La funzione blocco bambini è attiva.
<i>L ocl -</i>	L'oblò viene chiuso dato l'elevato livello dell'acqua, la temperatura dell'acqua elevata o il ciclo di centrifuga.
<i>bEEP oFF</i>	Il segnale acustico è disattivato
<i>bEEP on</i>	Il segnale acustico è attivato

## 10.2 Guida alla risoluzione dei problemi con codice display

Problema	Causa	Soluzione
<i>CLr FLr</i>	<ul style="list-style-type: none"> <li>• Errore di scarico, l'acqua non è completamente scaricata dopo 6 minuti.</li> </ul>	<ul style="list-style-type: none"> <li>• Pulire il filtro della pompa.</li> <li>• Controllare l'installazione del tubo di scarico.</li> </ul>
<i>E2</i>	<ul style="list-style-type: none"> <li>• Errore blocco</li> </ul>	<ul style="list-style-type: none"> <li>• Chiudere correttamente l'oblò.</li> </ul>
<i>E4</i>	<ul style="list-style-type: none"> <li>• Livello dell'acqua non raggiunto dopo 8 minuti.</li> <li>• Il tubo di scarico si sta svuotando da solo mediante sifone.</li> </ul>	<ul style="list-style-type: none"> <li>• Assicurarsi che il rubinetto sia completamente aperto e che la pressione dell'acqua sia normale.</li> <li>• Controllare l'installazione del tubo di scarico.</li> </ul>
<i>E8</i>	<ul style="list-style-type: none"> <li>• Errore livello di protezione acqua.</li> </ul>	<ul style="list-style-type: none"> <li>• Contattare il servizio Post vendita.</li> </ul>

Problema	Causa	Soluzione
F3	• Errore sensore della temperatura	• Contattare il servizio Post vendita.
F4	• Errore di riscaldamento.	• Contattare il servizio Post vendita.
F7	• Errore motore	• Contattare il servizio post-vendita
FR	• Errore sensore livello acqua.	• Contattare il servizio Post vendita.
FE1 o FE2 FE3	• Errore di comunicazione anomalo.	• Contattare il servizio Post vendita.

### 10.3 Guida alla risoluzione dei problemi, senza visualizzare il codice

Problema	Causa	Soluzione
L'apparecchiatura non funziona.	<ul style="list-style-type: none"> <li>• Il programma non è ancora partito.</li> <li>• L'oblò non è stato chiuso correttamente.</li> <li>• La macchina non è stata accesa.</li> <li>• Guasto di alimentazione.</li> <li>• Il blocco bambini è attivato.</li> </ul>	<ul style="list-style-type: none"> <li>• Controllare il programma, quindi avviarlo.</li> <li>• Chiudere correttamente l'oblò.</li> <li>• Accendere la macchina.</li> <li>• Controllare l'alimentazione.</li> <li>• Disattivare il blocco bambini.</li> </ul>
La lavatrice non viene riempita di acqua.	<ul style="list-style-type: none"> <li>• Assenza di acqua.</li> <li>• Il tubo di ingresso è piegato.</li> <li>• Il filtro del tubo di ingresso è bloccato.</li> <li>• La pressione dell'acqua è inferiore a 0.03 MPa.</li> <li>• L'oblò non è stato chiuso correttamente.</li> <li>• Guasto dell'alimentazione dell'acqua.</li> </ul>	<ul style="list-style-type: none"> <li>• Controllare il rubinetto dell'acqua.</li> <li>• Controllare il tubo di ingresso.</li> <li>• Sbloccare il filtro del tubo di ingresso.</li> <li>• Controllare la pressione dell'acqua.</li> <li>• Chiudere correttamente l'oblò.</li> <li>• Controllare che l'alimentazione dell'acqua funzioni correttamente.</li> </ul>
L'apparecchiatura scarica mentre è in fase di riempimento.	<ul style="list-style-type: none"> <li>• L'altezza del tubo di scarico è inferiore agli 80 cm.</li> <li>• L'estremità del tubo di scarico arriva nell'acqua.</li> </ul>	<ul style="list-style-type: none"> <li>• Assicurarsi che il tubo di scarico sia installato correttamente.</li> <li>• Verificare che il tubo di scarico non sia immerso in acqua.</li> </ul>
Guasto del sistema di scarico.	<ul style="list-style-type: none"> <li>• Il tubo di scarico è bloccato.</li> <li>• Il filtro della pompa è bloccato.</li> <li>• L'estremità del tubo di scarico è superiore di 100 cm rispetto al livello del pavimento.</li> </ul>	<ul style="list-style-type: none"> <li>• Sbloccare il tubo di scarico.</li> <li>• Pulire il filtro della pompa.</li> <li>• Assicurarsi che il tubo di scarico sia installato correttamente.</li> </ul>
Forti vibrazioni mentre la centrifuga è in corso.	<ul style="list-style-type: none"> <li>• Non sono stati rimossi i bulloni di trasporto.</li> <li>• L'apparecchiatura non ha una posizione solida.</li> <li>• Il carico della macchina non è corretto.</li> </ul>	<ul style="list-style-type: none"> <li>• Rimuovere tutti i bulloni per il trasporto.</li> <li>• Verificare che l'apparecchiatura sia saldamente appoggiata in piano e che sia a bolla.</li> <li>• Controllare il peso e il bilanciamento del carico.</li> </ul>
Il funzionamento si interrompe prima del completamento del ciclo di lavaggio.	<ul style="list-style-type: none"> <li>• Guasto acqua o guasto elettrico.</li> </ul>	<ul style="list-style-type: none"> <li>• Controllare l'alimentazione di corrente e l'alimentazione idrica.</li> </ul>
Il funzionamento si interrompe per alcuni momenti.	<ul style="list-style-type: none"> <li>• L'apparecchiatura visualizza il codice di errore.</li> <li>• Problema dovuto allo schema di carico.</li> <li>• Il programma esegue un ciclo di ammollo.</li> </ul>	<ul style="list-style-type: none"> <li>• Prendere in considerazione i codici di errore.</li> <li>• Ridurre o regolare il carico.</li> <li>• Annullare il programma e riavviare.</li> </ul>
C'è troppa schiuma galleggiante nel cestello e/o nel cassetto del detersive.	<ul style="list-style-type: none"> <li>• Il detersivo non è adeguato.</li> <li>• Uso di un quantitativo eccessivo di detersivo.</li> </ul>	<ul style="list-style-type: none"> <li>• Controllare le istruzioni del detersivo.</li> <li>• Ridurre il quantitativo di detersivo.</li> </ul>

Problema	Causa	Soluzione
Regolazione automatica del tempo di lavaggio.	<ul style="list-style-type: none"> <li>Verrà regolata la durata del programma di lavaggio.</li> </ul>	<ul style="list-style-type: none"> <li>Questo è normale e non influisce sulle funzionalità dell'apparecchiatura.</li> </ul>
La centrifuga non va a buon fine.	<ul style="list-style-type: none"> <li>Sbilanciamento del carico.</li> </ul>	<ul style="list-style-type: none"> <li>Controllare il carico della lavatrice e il bucato ed eseguire nuovamente un programma di centrifuga.</li> </ul>
Risultati di lavaggio non soddisfacenti.	<ul style="list-style-type: none"> <li>Il livello di sporcizia non è conforme al programma selezionato.</li> <li>La quantità di detersivo non era sufficiente.</li> <li>Il carico massimo è stato superato.</li> <li>Il bucato non è stato distribuito in modo uniforme all'interno del cestello.</li> </ul>	<ul style="list-style-type: none"> <li>Selezionare un altro programma.</li> <li>Scegliere il detersivo a seconda del livello di sporcizia, e in linea con le specifiche tecniche del produttore.</li> <li>Ridurre il carico.</li> <li>Ammorbidire il bucato.</li> </ul>
Sul bucato ci sono residui del detersivo in polvere.	<ul style="list-style-type: none"> <li>Le particelle insolubili di detersivo possono lasciare residui sotto forma di puntini bianchi sul bucato.</li> </ul>	<ul style="list-style-type: none"> <li>Eseguire un ulteriore Risciacquo +.</li> <li>Provare a spazzolare via i punti bianchi dal bucato.</li> <li>Scegliere un altro detersivo.</li> </ul>
Il bucato presenta delle chiazze di colore grigio.	<ul style="list-style-type: none"> <li>Queste chiazze sono causate da grassi quali ad esempio olio, panna o pomate.</li> </ul>	<ul style="list-style-type: none"> <li>Pre-trattare il bucato con un detersivo speciale.</li> </ul>

## Nota: Formazione di schiuma

Se durante il ciclo di centrifuga si forma troppa schiuma, il motore si ferma e la pompa di scarico viene attivata per 90 secondi. Se l'eliminazione della schiuma non va a buon fine per 3 volte consecutive, il programma si conclude senza centrifuga.

Qualora compaiano nuovamente i messaggi di errore dopo aver intrapreso le misure necessarie, spegnere l'apparecchiatura, scollegare l'alimentazione e contattare l'assistenza clienti.

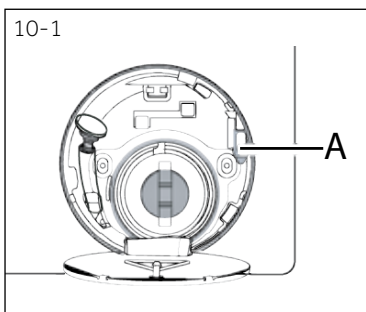

## 10.4 In caso di guasto a livello di alimentazione

Il programma attuale, e le relative impostazioni, verranno salvate.

Quando viene ripristinata l'alimentazione, l'apparecchiatura inizia nuovamente a funzionare.

Qualora un blackout interrompa un programma di lavaggio in funzione, l'apertura dell'oblò viene bloccata automaticamente. Per tirare fuori il bucato dal vetro non si deve vedere l'acqua dall'oblò - Pericolo di ustioni! Il livello dell'acqua deve essere abbassato, conformemente a quanto descritto nella sezione "Filtro della pompa". Attendere, quindi tirare le leva (A) sotto all'aletta di servizio (Fig. 10-1) fino a che l'oblò non si sblocca con un clic delicato. Quindi, fissare nuovamente tutte le componenti.

## Nota: Sblocco dell'oblò

Quando la lavatrice è in uno stato di sicurezza (sotto il livello dell'acqua, sotto l'oblò, a una certa distanza, temperatura cestello inferiore a 55 °C, il cestello interno non sta girando), si può sbloccare l'oblò della macchina.

### 11.1 Preparazione

- ▶ Estrarre il dispositivo dall'imballaggio.
- ▶ Togliere tutti i materiali dell'imballaggio, la base in polistirene, e tenere il tutto fuori dalla portata dei bambini. In fase di apertura della confezione, sul sacchetto e sull'oblò si potrebbero vedere delle goccioline di acqua. Si tratta di un fenomeno normale dovuto ai collaudi eseguiti in fabbrica.



#### Nota: Smaltimento dell'imballaggio

Conservare tutti i materiali dell'imballaggio fuori dalla portata dei bambini e smaltirli in modo rispettoso dell'ambiente.

### 11.2 OPZIONALE: Installare i cuscinetti di riduzione del rumore

1. Quando si apre la confezione termoretraibile, si troveranno alcuni cuscinetti per la riduzione del rumore, che vengono utilizzati per ridurre il rumore. (Fig. 11-1,1)
2. Appoggiare la lavatrice su un lato, con l'oblò rivolto verso l'alto e il lato inferiore verso l'operatore (Fig. 11-1,2).
3. Togliere i cuscinetti di riduzione del rumore e rimuovere il film protettivo biadesivo; incollarli intorno al fondo, sotto l'armadietto della lavatrice come mostrato in Figura 3. (due cuscinetti più lunghi in posizione 1 e 3, i due più corti in posizione 2 e 4). Da ultimo, posizionare la macchina nuovamente in verticale (Fig. 11-1.3).

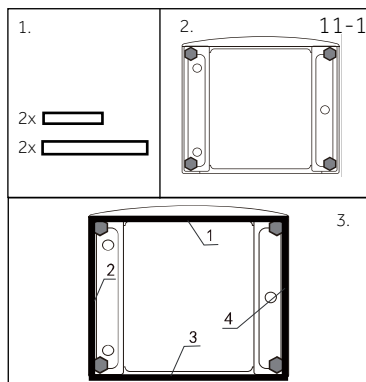

#### Nota: Cuscinetto di riduzione del rumore

Il cuscinetto di riduzione del rumore è opzionale, potrebbe aiutare a ridurre il rumore, si prega di assemblarlo o meno secondo la propria necessità.

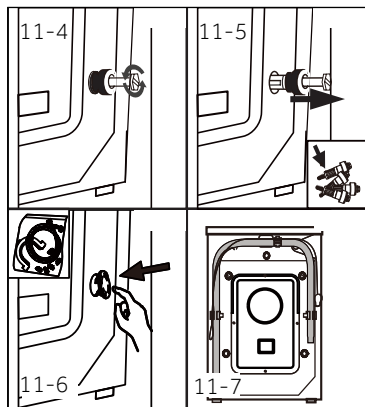

## 11.3 Eliminare i bulloni di trasporto

I bulloni di trasporto sono stati progettati per fissare le componenti e proteggerle dalle vibrazioni all'interno dell'apparecchiatura in fase di trasporto al fine di evitare danni interni.

1. Rimuovere tutti e 4 i bulloni dal lato posteriore ed estrarre i distanziali in plastica (Fig. 11-4 / Fig. 11-5).
2. Riempire i fori rimasti con tappi di chiusura (Fig. 11-6 / Fig. 11-7).



### Nota: Conservare in un luogo sicuro

Tenere i bulloni di trasporto in una posizione sicura per poterli riutilizzare in seguito. Quando l'apparecchiatura deve essere spostata, come prima cosa procedere alla re-installazione dei bulloni.

## 11.4 Spostamento dell'apparecchiatura

Se l'apparecchiatura deve essere spostata in un luogo lontano, riposizionare i bulloni di trasporto tolti prima dell'installazione al fine di evitare danni: Il gruppo va re-installato nell'ordine inverso.

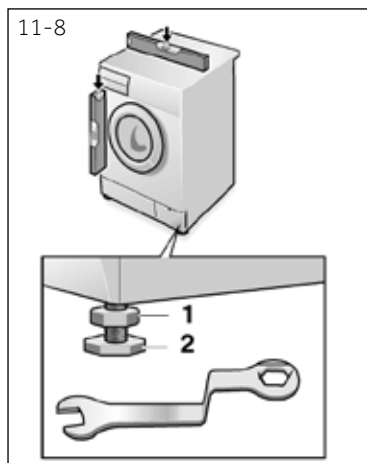

## 11.5 Allineamento dell'apparecchio

Regolare tutti i piedini (Fig. 11-8) per ottenere una posizione a livello completa. In questo modo le vibrazioni e il conseguente rumore in fase di utilizzo, verranno ridotti al minimo. Verrà inoltre ridotta l'usura dei materiali. Consigliamo di usare una bolla per eseguire le regolazioni. Il pavimento dovrebbe essere quanto più stabile e in piano.

1. Allentare il dado di blocco (1) servendosi di una chiave inglese.
2. Regolare l'altezza ruotando i piedini (2).
3. Serrare il dado di blocco (1) contro l'alloggiamento.

## 11.6 Collegamento dello scarico dell'acqua

Fissare il tubo di scarico dell'acqua in modo corretto alle tubazioni. Il tubo deve raggiungere un'altezza compresa fra 80 e 100 cm dal pavimento! Ove possibile, tenere sempre il tubo di scarico fissato al clip, sulla parte posteriore dell'apparecchiatura.



### ATTENZIONE!

- ▶ Servirsi unicamente del set di tubi fornito in dotazione per eseguire il collegamento.
- ▶ Non riutilizzare mai set di tubi vecchi!
- ▶ Collegare unicamente ad alimentazioni di acqua fredda.
- ▶ Prima del collegamento, verificare che l'acqua sia pulita e trasparente.

Sarà possibile eseguire i seguenti collegamenti:

#### 11.6.1 Tubo di scarico verso il lavandino

- ▶ Sospendere il tubo di scarico col supporto a U sull'estremità di un lavandino di dimensioni adeguate (Fig. 11-9).
- ▶ Proteggere quanto basta il supporto a U per impedirne lo scivolamento.

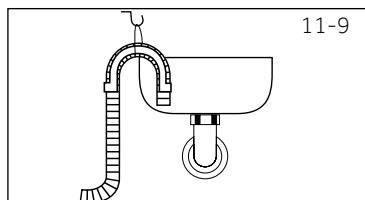

#### 11.6.2 Collegamento del tubo di scarico all'acqua di scarico

- ▶ Il diametro interno del tubo di scarico deve come minimo essere 40 mm.
- ▶ Mettere il tubo di scarico per circa 80-100 mm all'interno del tubo dell'acqua di scarico.
- ▶ Attaccare il supporto a U e fissarlo correttamente (Fig. 11-10).

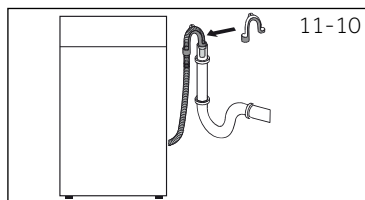

#### 11.6.3 Collegamento del tubo di scarico verso il lavandino

- ▶ La giunzione deve avvenire sopra al sifone
- ▶ Viene di norma usato un collegamento a tappo, chiuso da un cuscinetto (A). Questo deve essere rimosso per prevenire qualsiasi disfunzione (Fig. 11-11).
- ▶ Fissare il tubo di scarico con una fascetta.

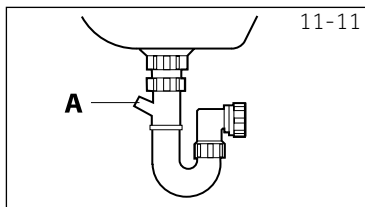

### CAUTELA!

- ▶ Il tubo di scarico non va immerso in acqua e va saldamente fissato per non causare perdite. Qualora il tubo di scarico venga posizionato a terra, oppure se il tubo si trova a un'altezza inferiore agli 80 cm, la lavatrice continuerà a scaricare in fase di riempimento (autosifonaggio).
- ▶ Il tubo di scarico non va allungato. Ove necessario, contattare il servizio post-vendita.

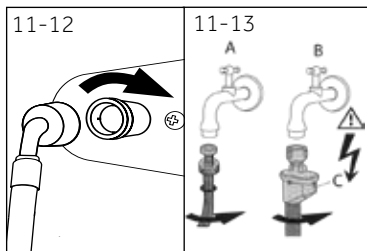

## 11.7 Collegamento all'acqua corrente

Verificare che vengano inserite le guarnizioni.

1. Collegare il tubo di ingresso dell'acqua con l'estremità angolata all'apparecchio (Fig. 11.-12). Serrare il giunto a vite con una mano.
2. L'altra estremità si collega ad un rubinetto dell'acqua con una filettatura da 3/4" (Fig. 11-13).

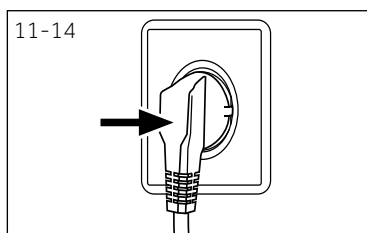

## 11.8 Collegamento elettrico

Prima di ogni collegamento, verificare che:

- ▶ la sorgente di alimentazione, la presa e il fusibile siano adeguati alla targhetta informativa.
- ▶ la presa di alimentazione sia dotata di messa a terra e non vengano usate ciabatte o prolunghe.
- ▶ il cavo di alimentazione e la presa siano conformi a quanto indicato.
- ▶ **Solo per il Regno Unito:** La spina del Regno Unito soddisfa lo standard BS1363A.

Inserire la spina nella presa (Fig. 11-14).



## ATTENZIONE!

- ▶ Verificare sempre che tutti i collegamenti (alimentazione, tubo di scarico e tubo dell'acqua) siano saldamente fissati e senza perdite!
- ▶ Fare attenzione ad evitare che queste parti vengano schiacciate, piegate o attorcigliate
- ▶ Se il cavo di alimentazione è danneggiato, deve essere sostituito dall'agente di servizio (cfr. scheda garanzia) al fine di evitare situazioni di pericolo. .



## 12.1 Dati tecnici aggiuntivi

	HWD80-B14959EU1	HWD90-B14959EU1
Tensione in V	220-240 V~/50Hz	
Corrente in A	10	
Potenza massima in W	2000	
Pressione dell'acqua in MPa	0,03-≤P≤1	
Peso netto in kg	65	

## 12.2 Descrizione del prodotto

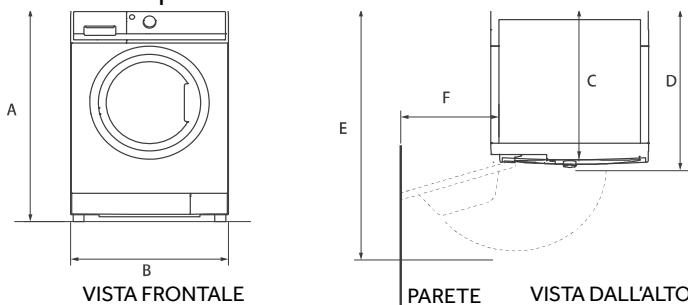

DIMENSIONI DEL PRODOTTO	HWD80-B14959EU1	HWD90-B14959EU1
A Altezza media prodotto in mm	850	
B Larghezza media prodotto in mm	595	
C Profondità media del prodotto in mm (Alla scheda di controllo principale) in mm	497	
D Profondità apertura oblò in mm	577	
E Spazio libero minimo oblò alla parete adiacente in mm	1085	
F Profondità totale del prodotto ( Compreso lo spessore dell'oblò) mm	300	

**Avvertenza: Altezza esatta**

L'altezza esatta della lavatrice dipende da quanto sono allungati i piedi dalla base della macchina. Lo spazio in cui si installa la lavatrice deve essere almeno 40mm più largo e 20mm più profondo delle sue dimensioni.

## 12.3 Standard e Direttive



Questo prodotto soddisfa i requisiti di tutte le direttive CE applicabili con i corrispondenti standard armonizzati, il che gli conferisce la marcatura CE.

Con la presente, Haier dichiara che il tipo di apparecchiatura radio è conforme alla direttiva 2014/53/UE. Il testo completo della dichiarazione di conformità UE è disponibile al seguente indirizzo internet: [www.haier.com](http://www.haier.com).

Raccomandiamo il nostro Servizio Clienti Haier e l'utilizzo di pezzi di ricambio originali; il periodo minimo durante il quale i pezzi di ricambio per la lavatrice domestica è di 10 anni.

In caso di problemi col dispositivo, controllare come prima cosa la sezione GUIDA ALLA RISOLUZIONE DEI PROBLEMI. Qualora non fosse possibile trovare una soluzione, contattare

- ▶ il proprio rivenditore locale.
- ▶ l'area Assistenza & Supporto su [www.haier.com](http://www.haier.com) dove è possibile trovare numeri di telefono e Domande Frequenti e da dove è possibile attivare la richiesta di intervento.

Per informazioni specifiche sul prodotto, si prega di accedere al sito ufficiale di Haier [https://www.haier-europe.com/en\\_GB/technical-assistance/](https://www.haier-europe.com/en_GB/technical-assistance/) e cercare il modello utilizzato, cliccare sul prodotto per andare alla pagina dei dettagli, poi cliccare "documenti" per trovare il manuale utente da scaricare.

In questa pagina è possibile anche trovare le informazioni sul prodotto.

Le informazioni sul modello sono disponibili nel database dei prodotti all'indirizzo <https://eprel.ec-europa.eu/> cercando l'identificatore del modello riportato sull'etichetta del prodotto.

Per contattare il nostro Servizio, verificare di disporre dei seguenti dati.

Le informazioni si trovano sulla targhetta.

Modello \_\_\_\_\_ Numero di serie \_\_\_\_\_

Consigliamo inoltre di controllare la Scheda Garanzia fornita in dotazione col prodotto qualora si debba fare ricorso alla garanzia. Per richieste commerciali generiche indichiamo qui di seguito i nostri indirizzi in Europa:

## Indirizzi Haier europei

Paese*	Indirizzo postale	Paese*	Indirizzo postale
<b>Italia</b>	Haier Europe Trading SRL Via De Cristoforis, 12 21100 Varese ITALIA	<b>Francia</b>	Haier Francia SAS 53 Boulevard Ornano – Pleyad 3 93200 Saint Denis FRANCIA
<b>Spagna Portogallo</b>	Haier Iberia SL Pg. Garcia Faria, 49-51 08019 Barcellona SPAGNA	<b>Belgio-FR Belgio-NL Paesi Bassi Lussemburgo</b>	Haier Benelux SA Anderlecht Route de Lennik 451 BELGIO
<b>Germania Austria</b>	Haier Germania GmbH Konrad-Zuse-Platz 6 81829 München GERMANIA	<b>Polonia Repubblica Ceca Ungheria Grecia Romania Russia</b>	Haier Polonia Sp. zo.o. Al. Jerozolimskie 181B 02-222 Varsavia POLONIA
<b>Regno Unito</b>	Haier Appliances Regno Unito Co.Ltd. One Crown Square Church Street East Woking, Surrey, GU21 6HR Regno Unito		

\*Per ulteriori informazioni rimandiamo a [www.haier.com](http://www.haier.com)

Le informazioni sul modello sono disponibili nel database dei prodotti all'indirizzo <https://eprel.ec.europa.eu/ricercando> l'identificativo del modello riportato nel campo Modello dell'etichetta del prodotto apposta sul prodotto; il collegamento al modello nel database del prodotto si trova qui sotto per ogni identificatore di modello:

---

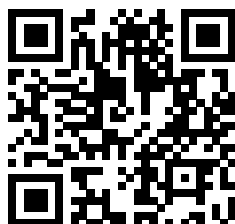

HW80-B14959EU1

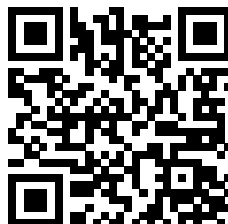

W90-B14959EU1

HW80-B14959EU1/ HW90-B14959EU1

**Haier**