

# H-WASH 700

IT  
DE  
EN  
ES  
FR



BORN INNOVATIVE





Grazie per aver scelto questo prodotto. Siamo orgogliosi di offrirti un prodotto ideale per te e la miglior gamma completa di elettrodomestici per la vita di tutti i giorni.

La lettura completa di questo libretto permetterà un utilizzo corretto e sicuro dell'apparecchiatura e darà anche utili consigli sulla manutenzione più efficiente.



Mettere in funzione la lavatrice solo dopo aver letto attentamente le istruzioni. Si consiglia di tenere sempre il manuale a portata di mano e di conservarlo con cura per eventuali futuri proprietari.

Si raccomanda di controllare che al momento della consegna la macchina sia dotata di libretto di istruzioni, certificato di garanzia, indirizzi di assistenza ed etichetta di efficienza energetica. Verificare inoltre di avere tappi, curva per tubo di scarico e bacinella per detersivo liquido o candeggiante (presente solo su alcuni modelli). Si consiglia di conservare tutti questi componenti.

Ogni prodotto è identificato da un codice univoco di 16 caratteri, definito anche "numero di serie", che si trova nell'adesivo applicato sull'elettrodomestico (zona oblò) o nella busta documenti posta all'interno del prodotto. Questo codice è una sorta di carta d'identità specifica per il prodotto che servirà per registrare il prodotto e se fosse necessario contattare il Centro Assistenza Tecnica.

## Indicazioni ambientali



Questo elettrodomestico è marcato conformemente alla Direttiva Europea 2012/19/UE sui Rifiuti da Apparecchiature Elettriche ed Elettroniche (RAEE).

I RAEE contengono sia sostanze inquinanti (che possono avere un impatto negativo sull'ambiente) sia materie prime (che possono essere riutilizzate). E' perciò necessario sottoporre i RAEE ad apposite operazioni di trattamento, per rimuovere e smaltire in modo sicuro le sostanze inquinanti ed estrarre e riciclare le materie prime. Ogni cittadino può giocare un ruolo decisivo nell'assicurare che i RAEE non diventino un problema ambientale; basta seguire qualche semplice regola:

- i RAEE non vanno mai buttati nella spazzatura indifferenziata;
- i RAEE devono essere consegnati ai Centri di Raccolta (chiamati anche isole ecologiche, riciclerie, piattaforme ecologiche ...) allestiti dai Comuni o dalle Società di igiene urbana; in molte località viene anche effettuato il servizio di ritiro a domicilio dei RAEE ingombranti.

In molte nazioni, quando si acquista una nuova apparecchiatura, si può consegnare il RAEE al negoziante, che è tenuto a ritirarlo gratuitamente (ritiro "uno contro uno") a patto che il nuovo apparecchio sia dello stesso tipo e svolga le stesse funzioni di quello reso.

## Indice

- 1. NORME GENERALI DI SICUREZZA**
- 2. INSTALLAZIONE**
- 3. CONSIGLI PRATICI**
- 4. PULIZIA E MANUTENZIONE ORDINARIA**
- 5. APERTURA D'EMERGENZA OBLO'**
- 6. PANNELLO COMANDI**
- 7. PRIMA ACCENSIONE**
- 8. IMPOSTAZIONI VARIE**
- 9. UTILIZZO QUOTIDIANO**
- 10. RISOLUZIONE PROBLEMI E GARANZIA**

# 1. NORME GENERALI DI SICUREZZA

● Questo apparecchio è destinato ad uso in ambienti domestici e simili come per esempio:

- aree di ristoro di negozi, uffici o altri ambienti di lavoro;
- negli agriturismo;
- dai clienti di hotel, motel o altre aree residenziali simili;
- nei bed & breakfast.

Un utilizzo diverso da quello tipico dell'ambiente domestico, come l'uso professionale da parte di esperti o di persone addestrate, è escluso anche dagli ambienti sopra descritti. Un utilizzo non coerente con quello riportato, può ridurre la vita del prodotto e può invalidare la garanzia del costruttore. Qualsiasi danno all'apparecchio o ad altro, derivante da un utilizzo diverso da quello domestico (anche quando l'apparecchio è installato in un ambiente domestico) non sarà ammesso dal costruttore in sede legale.

● Questo apparecchio può essere utilizzato da bambini di 8 anni e oltre e da persone con capacità fisiche, sensoriali o mentali ridotte o con mancanza di esperienza e di conoscenza a patto che siano supervisionate o che siano date loro istruzioni in merito all'utilizzo sicuro dell'apparecchio e che capiscano i pericoli del suo utilizzo.

Evitare che i bambini giochino con la lavatrice o che si occupino della sua pulizia e manutenzione senza supervisione.

● I bambini dovrebbero essere supervisionati per assicurarsi che non giochino con l'apparecchio.

● I bambini di età inferiore a 3 anni devono essere tenuti lontano dalla macchina, a meno che non vengano continuamente sorvegliati.

● Se il cavo di alimentazione è danneggiato, esso deve essere sostituito da un cavo o da un assemblaggio speciale, disponibile presso il costruttore o il suo servizio assistenza tecnica.

● Utilizzare unicamente il tubo di carico fornito con l'apparecchio per il collegamento alla rete idrica. I vecchi tubi non devono essere riutilizzati.

● La pressione idrica deve essere compresa tra un minimo di 0,05 MPa ed un massimo di 0,8 Mpa.

● Assicurarsi che nessun tappeto ostruisca la base della lavatrice né i condotti di ventilazione.

● Dopo l'installazione, l'apparecchio deve essere posizionato in modo che la spina sia raggiungibile.

● La massima capacità di carico di biancheria asciutta differisce a seconda del modello (fare riferimento al cruscotto).

- Per ulteriori informazioni sul prodotto o per consultare la scheda tecnica fare riferimento al sito internet del produttore.

### **Collegamento elettrico e prescrizioni di sicurezza**

- I dati elettrici (tensione di alimentazione e potenza assorbita) sono riportati nella targhetta dati apposta sul prodotto.
- Assicurarsi che l'impianto elettrico sia provvisto di messa a terra, che la presa di corrente sia conforme alle normative nazionali e che la spina e la presa di alimentazione corrispondano.
- L'uso di adattatori, prese multiple e/o prolunghe è fortemente sconsigliato.
- Prima di qualsiasi intervento di pulizia e manutenzione della lavatrice, togliere la spina e chiudere il rubinetto dell'acqua.
- Non tirare il cavo di alimentazione o l'apparecchio stesso per staccare la spina dalla presa di corrente.
- Prima di aprire l'oblò, assicurarsi che non ci sia acqua nel cestello.



**ATTENZIONE:**  
durante il lavaggio, l'acqua può raggiungere temperature molto elevate.



- Non lasciare la lavatrice esposta a pioggia, sole o ad altri agenti atmosferici.
- In caso di trasloco, non sollevare la lavatrice dalle manopole né dal cassetto del detersivo; durante il trasporto, non appoggiare mai l'oblò al carrello. Si consiglia di sollevare la lavatrice in due persone.
- In ogni caso di guasto e/o di malfunzionamento, si consiglia di spegnere la lavatrice, chiudere il rubinetto dell'acqua e non manomettere l'apparecchio. Contattare immediatamente il Centro Assistenza Tecnica, richiedendo solo ricambi originali. Il mancato rispetto di quanto sopra, può compromettere la sicurezza dell'apparecchio.

## 2. INSTALLAZIONE

- Svitare le **2 o 4 viti (A)** sul lato posteriore e rimuovere i **2 o 4 distanziali (B)** come in **figura 1**.
- Richiudere i **2 o 4** fori utilizzando i tappi contenuti nella busta istruzioni.
- Se la lavatrice è **da incasso**, svitare le **3 o 4 viti (A)** e rimuovere i **3 o 4 distanziali (B)**.
- In alcuni modelli, **1 o più** distanziali cadranno all'interno della macchina: inclinare avanti la lavatrice per rimuoverli. Richiudere i fori utilizzando i tappi contenuti nella busta.



### **ATTENZIONE:**

**non lasciare gli elementi dell'imballaggio a portata dei bambini.**

- Applicare il foglio polionda sul fondo come mostrato in **figura 2** (a seconda del modello, considerare la versione **A, B o C**).

**In alcuni modelli tale operazione non sarà necessaria, in quanto il foglio polionda risulterà già posizionato sul fondo dell'apparecchio.**

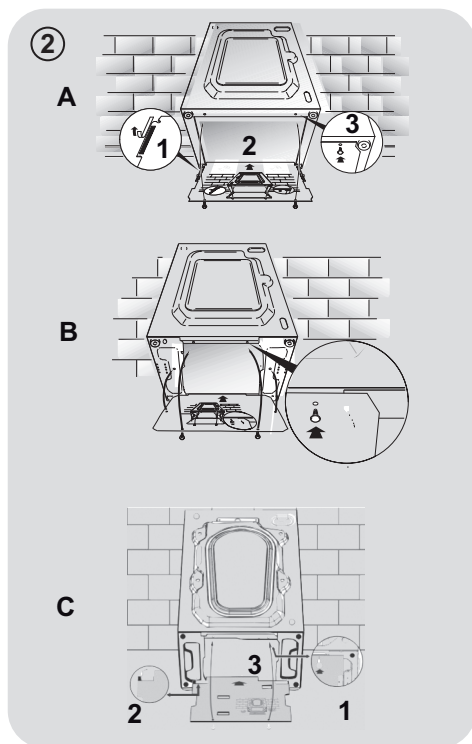
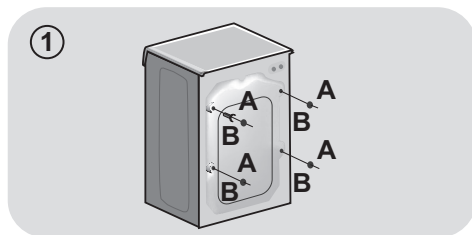

## Collegamento idraulico

- Allacciare il tubo dell'acqua al rubinetto (fig. 3) utilizzando solamente il tubo fornito con l'apparecchio (i vecchi tubi non devono essere riutilizzati).

- **IN ALCUNI MODELLI**, potrebbero essere presenti una o più delle seguenti caratteristiche:

- **HOT&COLD (fig. 4)**: predisposizione al collegamento alla rete idrica con acqua calda e fredda per un maggiore risparmio energetico.

Collegare il tubo grigio al rubinetto dell'acqua fredda ❄️ e quello rosso al rubinetto dell'acqua calda. La macchina può essere comunque collegata anche solo all'acqua fredda: in tal caso, l'inizio di alcuni programmi sarà ritardato di alcuni minuti.

- **AQUASTOP (fig. 5)**: dispositivo posizionato sul tubo di carico che blocca l'afflusso dell'acqua se il tubo si deteriora; in tal caso, apparirà una tacca rossa nella finestrella "A" e sarà necessario sostituire il tubo. Per svitare la ghiera, premere il dispositivo di antisvitamento "B".

- **AQUAPROTECT - TUBO DI CARICO CON PROTEZIONE (fig. 6)**: in caso di perdita d'acqua dal tubo primario interno "A", la guaina di contenimento trasparente "B" conterrà l'acqua, permettendo di terminare il lavaggio. Finito il ciclo, sostituire il tubo di carico contattando il Centro Assistenza Tecnica.

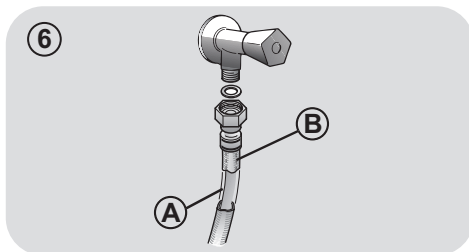
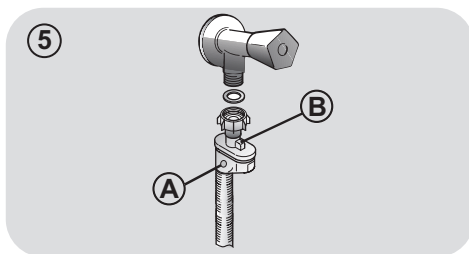
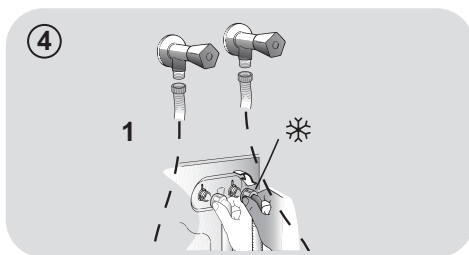
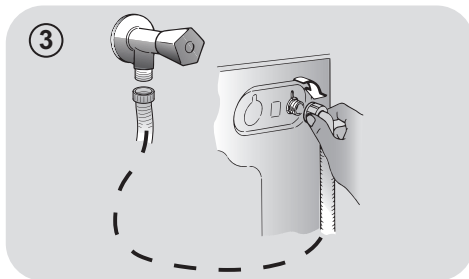

## Posizionamento

- Accostare la lavatrice al muro, facendo attenzione che il tubo non abbia curve o strozzature e allacciare il tubo di scarico a bordo della vasca o, preferibilmente, ad uno scarico fisso di altezza minima 50 cm e di diametro superiore al tubo della lavatrice (**fig. 7**).
- Livellare la macchina agendo sui piedini come in **figura 8**:
  - a. girare in senso orario il dado per sbloccare la vite;
  - b. ruotare il piedino e farlo salire o scendere finché non aderisce al suolo;
  - c. bloccare infine il piedino, riavvitando il dado, fino a farlo aderire al fondo della lavatrice.
- Inserire la spina.



### ATTENZIONE:

nel caso si renda necessario sostituire il cavo di alimentazione, si consiglia di chiamare il Centro Assistenza Tecnica.

Malfunzionamenti o danni dovuti a installazione errata non sono coperti dalla garanzia del produttore.

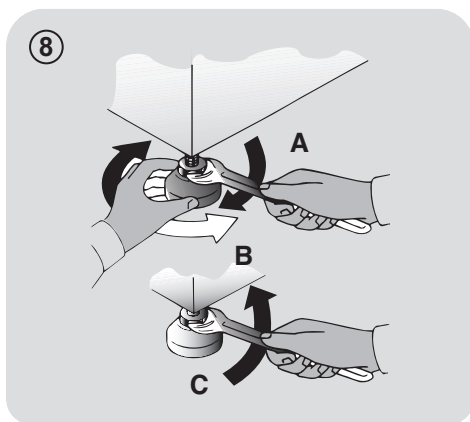
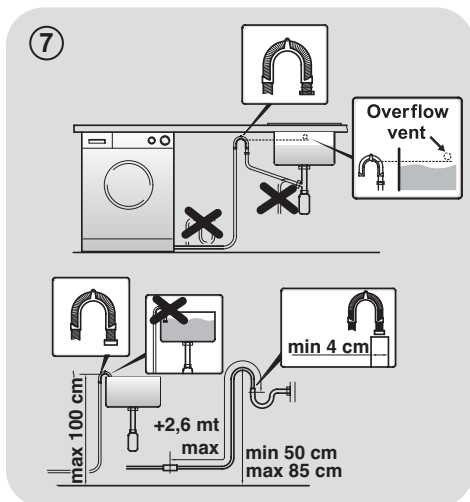



### 3. CONSIGLI PRATICI

#### Indicazioni sul carico

**Durante la selezione del bucato, assicurarsi:**

- di avere eliminato dalla biancheria oggetti metallici, come fermagli, spille, monete;
  - di aver abbottonato federe, chiuso le cerniere lampo, annodato cinghie sciolte e lunghi nastri di vestaglie;
  - di aver tolto dalle tendine anche i rulli di scorrimento;
  - di aver osservato attentamente le indicazioni dei tessuti sulle etichette;
  - di aver rimosso eventuali macchie persistenti con un apposito detersivo.
- In caso si debbano lavare tappeti, copriletto o altri indumenti pesanti, si consiglia di evitare la centrifuga.
  - In caso si debba lavare biancheria di lana, assicurarsi che sia idonea al lavaggio in lavatrice, controllando l'etichetta dei tessuti.
  - Si consiglia di lasciare lo sportello dell'apparecchio socchiuso tra un ciclo e l'altro, per prevenire l'eventuale formazione di cattivi odori all'interno della macchina.

#### Consigli utili per risparmiare

Brevi suggerimenti per un utilizzo del proprio elettrodomestico nel rispetto dell'ambiente e con il massimo risparmio.

- Caricare la macchina fino alla massima capacità indicata nella tabella programmi per i rispettivi programmi contribuirà al RISPARMIO di energia e acqua.
- Il rumore e l'umidità residua nella biancheria sono influenzati dalla velocità di centrifuga: più alta è la velocità nella fase di centrifuga, maggiore è il rumore e minore è l'umidità residua nella biancheria.
- I programmi più efficienti in termini di consumo combinato di acqua e energia sono generalmente quelli che operano ad una temperatura più bassa e con una maggior durata.

#### Caricare al massimo la propria lavabiancheria

- Per eliminare eventuali sprechi di energia, acqua o detersivo si raccomanda di utilizzare la massima capacità di carico della propria lavabiancheria. È possibile infatti risparmiare fino al 50% di energia con un carico pieno effettuato con un unico lavaggio rispetto a due lavaggi a mezzo carico.

#### Quando serve veramente il prelavaggio?

- Solamente per carichi particolarmente sporchi! Si risparmia dal 5 al 15% di energia evitando di selezionare l'opzione prelavaggio per biancheria normalmente sporca.

#### E' necessario lavare ad alte temperature?

- L'utilizzo di smacchiatori prima del lavaggio in lavabiancheria riduce la necessità di lavare ad alte temperature. È possibile risparmiare energia utilizzando un programma di lavaggio a bassa temperatura.

#### Prima di utilizzare un programma di asciugatura (LAVASCIUGA)

- Selezionare un alto numero di giri prima di un programma di asciugatura per ridurre l'umidità residua nella biancheria. Si ottengono così notevoli RISPARMI di energia e acqua.

#### Dosaggio del detersivo

Di seguito, viene riportata una **breve guida** con consigli e raccomandazioni **sull'uso del detersivo**.

- Utilizzate soltanto detersivi adatti per l'impiego in lavatrice.
- Scegliere il detersivo in base al tipo di tessuto (cotone, delicato, sintetico, lana, seta, ecc...) al colore, al tipo e grado di sporco e alla temperatura di lavaggio impostata.

- Per utilizzare la quantità appropriata di detersivo, ammorbidente o eventuali altri additivi, ad ogni lavaggio attenersi scrupolosamente alle indicazioni fornite dal produttore: **un uso e un dosaggio corretto permettono di evitare sprechi e di ridurre l'impatto sull'ambiente.**

**Per lavaggi con programmi cotone a temperature da 60°C in su** di capi bianchi resistenti molto sporchi, si consiglia l'utilizzo di un detersivo in polvere normale (heavy-duty) che contiene agenti sbiancanti e che a temperature medio-alte fornisce ottime prestazioni.

**Per lavaggi con programmi a temperature tra 60°C e 40°C**, la scelta del detersivo deve essere fatta in base al tessuto, ai colori e al grado di sporco. In generale, per capi bianchi resistenti con un grado di sporco elevato, si raccomanda un detersivo in polvere normale; per capi colorati e in assenza di macchie difficili, si consiglia un detersivo liquido o in polvere indicato per la protezione dei colori.

**Per lavaggi a basse temperature fino a 40°C**, è consigliabile l'utilizzo di detersivi liquidi o polvere specifici per le basse temperature.

Per **lana e seta**, utilizzare esclusivamente prodotti specifici.

- Un utilizzo eccessivo di detersivo produrrà schiuma che non consentirà un corretto svolgimento del ciclo e potrebbe pregiudicare la qualità del lavaggio e del risciacquo.

L'utilizzo di detersivi ecologici senza fosfati può produrre i seguenti effetti:

- **acqua di scarico dei risciacqui più torbida:** è un effetto legato alla presenza di zeoliti in sospensione che non ha effetti negativi sull'efficacia del risciacquo.
- **presenza di polvere bianca (zeoliti) sul bucato al termine del lavaggio:** è un effetto normale, la polvere non si ingloba nei tessuti e non ne altererà il loro colore. Per rimuoverla, effettuare un ciclo di risciacqui. Provare ad utilizzare meno detersivo per i futuri lavaggi.
- **presenza di schiuma nell'acqua dell'ultimo risciacquo:** non è necessariamente indice di un cattivo risciacquo. Provare ad utilizzare meno detersivo per i futuri lavaggi.
- **vistosa formazione di schiuma:** è spesso dovuta ai tensioattivi anionici presenti nella formulazione dei detersivi che difficilmente sono allontanabili dalla biancheria stessa. In questi casi, non è necessario eseguire più cicli di risciacquo per eliminare questi effetti: non si otterrà alcun beneficio.

Se l'inconveniente persiste o se si pensi che ci sia un malfunzionamento, contattare immediatamente un nostro Centro Assistenza Tecnica Autorizzato.

## 4. PULIZIA E MANUTENZIONE ORDINARIA

Una corretta cura dell'elettrodomestico può prolungarne il ciclo di vita.

### Pulizia esterna dell'apparecchio

- Scollegare la macchina dalla rete elettrica.
- Pulire il mobile esterno dell'apparecchio, utilizzando un panno umido, **EVITANDO ABRASIVI, ALCOL E/O DILUENTI.**

### Pulizia cassetto detersivo

- E' consigliabile pulire il cassetto detersivo ad intervalli regolari, per evitare l'accumulo di residui di detersivo e additivi.
- Estrarre il cassetto con leggera forza.
- Pulire il cassetto con un getto d'acqua e reinserirlo nella propria sede.

**PER I MODELLI CON SISTEMA DI DOSAGGIO AUTOMATICO DEL DETERSIVO LIQUIDO E AMMORBIDENTE:**

**Prima di procedere nel pulire, tutti i comparti devono essere vuoti.**

- Estrarre completamente il cassetto premendo il tasto di sblocco, **facendo attenzione alla fuoriuscita di residui di detersivo.**

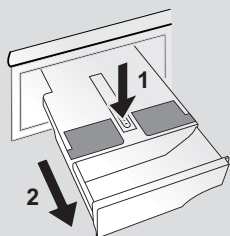

- Riempire il cassetto con acqua calda.

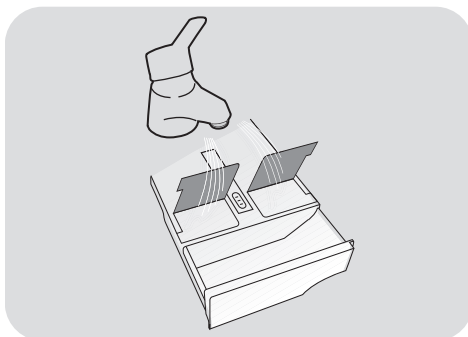

- Agitare il cassetto in modo da far fluire l'acqua in tutti i comparti.

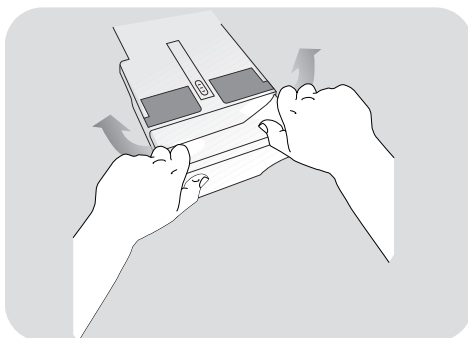

- Svuotare il cassetto dall'acqua in eccesso e reinserirlo completamente.



### **ATTENZIONE:**

**NON** utilizzare prodotti acidi (ad esempio aceto) o detersivi aggressivi per la pulizia del cassetto, per evitare di danneggiare guarnizioni e/o parti interne dell'apparecchio.

## Pulizia filtro della pompa di scarico

- L'apparecchio è dotato di uno speciale filtro in grado di trattenere i residui più grossi che potrebbero bloccare lo scarico, come ad esempio bottoni o monete (a seconda del modello, considerare la versione **A** o **B**).

**Si consiglia di controllare e pulire il filtro 5 o 6 volte all'anno.**

- Scollegare la macchina dalla rete elettrica.
- Prima di svitare il filtro, è consigliabile collocare sotto di esso un panno assorbente onde evitare che l'acqua residua bagni il pavimento.
- Ruotare il filtro in senso antiorario fino all'arresto, in posizione verticale.
- Estrarre il filtro e pulirlo; successivamente riposizionarlo e girarlo in senso orario.
- Ripetere le precedenti istruzioni all'inverso per rimontare tutti gli elementi.

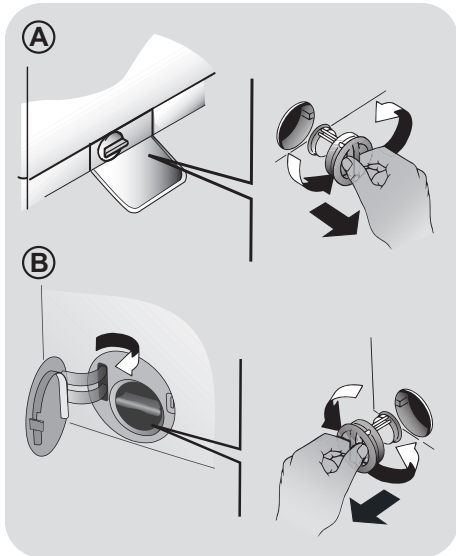

## Suggerimenti in caso di traslochi o periodi di fermo

- Nel caso l'apparecchio resti in un luogo non riscaldato per molto tempo, è necessario svuotare completamente i tubi da ogni residuo d'acqua.
- Scollegare la macchina dalla presa di corrente.
- Staccare il tubo dalla fascetta e portare il tubo verso il basso, svuotando l'acqua completamente in un catino.
- Fissare infine il tubo di scarico all'apposita fascetta.

**PER I MODELLI CON SISTEMA DI DOSAGGIO AUTOMATICO DEL DETERSIVO LIQUIDO E AMMORBIDENTE: nel caso in cui si debba inclinare o spostare la macchina, prima di procedere estrarre il cassetto detersivo, mantenendolo in posizione orizzontale in modo da evitare eventuali fuoriuscite.**

## 5. APERTURA D'EMERGENZA OBLÒ'

Nel caso l'oblò rimanga bloccato per interruzione della corrente (se viene rimossa la spina prima della fine del ciclo, re-inserire la spina e spegnere la macchina premendo **ON/OFF** per poter aprire la porta) o a causa di un guasto, sarà possibile aprirlo tramite la seguente procedura di sblocco di emergenza:

1. Scollegare la macchina dalla presa di corrente.
2. Controllare che il livello dell'acqua sia al di sotto dell'oblò prima di aprirlo, per evitare allagamenti. In caso contrario, scaricare l'acqua in eccesso tramite il tubo di scarico, raccogliendola in un secchio.
3. Estrarre il cassetto detersivo (**fig. 1**).
4. Inserire un cacciavite o un utensile simile per circa due cm di profondità (in modo da inserirlo nel gancio interno ma non completamente a fondo) e facendo leva verso l'alto aprire l'oblò (**fig. 2**).

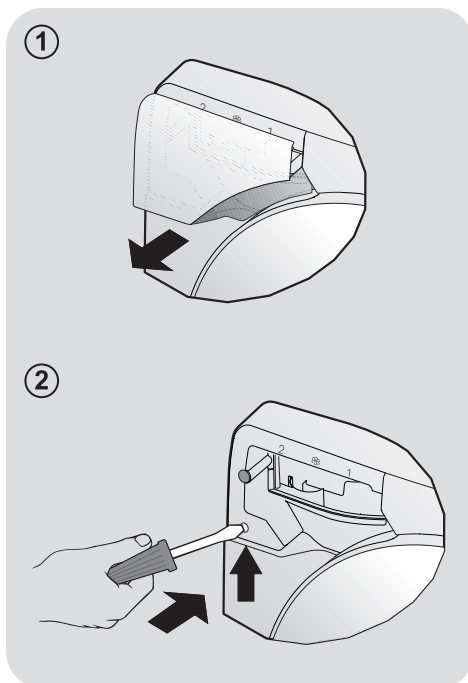

## 6. PANNELLO COMANDI



1. ON/OFF

### SCHERMATA PRINCIPALE

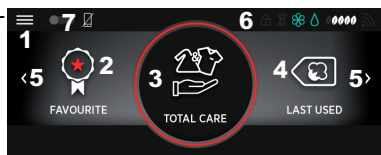

1. Menu IMPOSTAZIONI
2. Lista programmi preferiti
3. Area programma principale
4. Area altri programmi/ultimo utilizzato
5. Frecche di scorrimento schermata
6. Barra di stato
7. Attivazione/disattivazione CONTROLLO REMOTO (Wi-Fi)

### SCHERMATE IMPOSTAZIONI

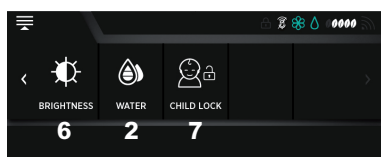
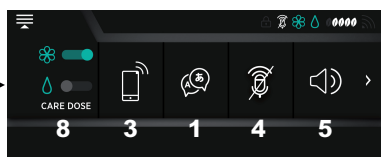

1. Scelta lingua
2. Impostazione durezza acqua
3. Impostazioni Wi-Fi
4. Direct Voice/Attivazione/disattivazione microfono
5. Regolazione volume
6. Regolazione luminosità display
7. PROTEZIONE BAMBINI (blocco comandi)
8. Impostazione CARE DOSE

### SCHERMATE PARAMETRI PROGRAMMI, E OPZIONI

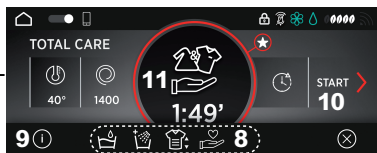
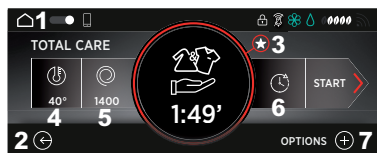

1. HOME (torna alla schermata principale)
2. INDIETRO (torna alla schermata precedente)
3. Memorizzazione/indicazione programma preferito
4. Impostazione temperatura
5. Impostazione giri centrifuga
6. Impostazioni partenza ritardata
7. Menu opzioni
8. Opzioni disponibili
9. Informazioni opzioni
10. Avvio programma
11. Programma selezionato\*

\* Tenendolo premuto dà informazioni sul programma.

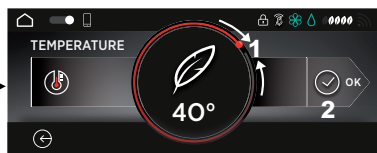

1. Barra circolare scorrevole di regolazione opzione
2. Conferma impostazione

## BARRA DI STATO



	<b>Menu IMPOSTAZIONI</b>
	<b>HOME</b>
	<b>CONTROLLO REMOTO attivo</b>
	<b>CONTROLLO REMOTO disattivo</b>
	<b>Indicazione PORTA BLOCCATA</b>
	<b>Microfono spento (icona grigia) Direct Voice non attivo</b>
	<b>Microfono abilitato</b>
	<b>Microfono disabilitato</b>
	<b>CARE DOSE (ammorbidente e detersivo)</b>

	<b>CARE DOSE (solo ammorbidente)</b>
	<b>CARE DOSE (solo detersivo)</b>
	<b>ECO INDEX (indicazione consumo ciclo)</b>
	<b>Icona spenta: elettrodomestico non ancora registrato sull'App *</b>
	<b>Icona accesa fissa: elettrodomestico connesso alla rete Wi-Fi domestica* Il numero di barre accese indica la potenza del segnale.</b>
	<b>Icona barrata: elettrodomestico non connesso alla rete Wi-Fi domestica*</b>
	<b>Icona lampeggiante: reset della rete Wi-Fi (durante la registrazione sull'App) *</b>
	<b>Icona con punto esclamativo: elettrodomestico connesso alla rete Wi-Fi domestica, ma assenza collegamento internet*</b>

\* Se selezionata, l'icona apre una schermata informativa sullo stato della connessione.

## 7. PRIMA ACCENSIONE

### Impostazione lingua

- Dopo aver collegato la macchina alla rete e averla accesa premendo **ON/OFF**, selezionare la lingua desiderata scorrendo tra quelle disponibili.
- Confermare tramite l'icona .

### Modifica lingua impostata

La lingua potrà essere cambiata in ogni momento, selezionando l'icona del **menu IMPOSTAZIONI** nella schermata principale.

### Impostazione livello durezza acqua

Questo apparecchio, grazie al sistema **CARE DOSE**, è in grado di adattare automaticamente il dosaggio di detersivo in base al ciclo scelto (cotone, delicati, ecc.) al peso della biancheria e alla durezza dell'acqua.

La regolazione della durezza dell'acqua è stata impostata dalla fabbrica al **LIVELLO MEDIO** in quanto questo soddisfa la maggior parte dell'utenza.

### Livelli durezza acqua

 = BASSA (0-12 °fH o 0-7 °dH)

 = MEDIA (13-30 °fH o 8-17 °dH)

 = ALTA ( $\geq 30$  °fH o  $\geq 17$  °dH)

- Se si desidera cambiare l'impostazione di durezza standard dell'acqua (e di conseguenza la quantità di detersivo erogato) far scorrere la barra circolare per selezionare il livello voluto.  
**Più elevata è la durezza dell'acqua, più detersivo verrà erogato.**
- Confermare tramite l'icona .

**Verificare il LIVELLO di durezza dell'acqua della propria città presso l'ente erogatore di zona prima di utilizzare la funzione CARE DOSE.**



## 8. IMPOSTAZIONI VARIE

### Menu IMPOSTAZIONI

Tramite questo **menu** nella schermata principale, sarà possibile effettuare una serie di impostazioni.

### CONTROLLO REMOTO (Wi-Fi)

Questo apparecchio è equipaggiato di tecnologia **Wi-Fi** che consente il controllo da remoto della macchina tramite App.

#### - Arruolamento macchina su App

- Scaricare l'App **Hoover Wizard** sul proprio dispositivo.

L'App **Hoover Wizard** è disponibile sia per dispositivi con sistema operativo **Android** che per **iOS**, sia per tablet che per smartphone.

Per scoprire tutti i dettagli delle funzioni **Wi-Fi**, esplora i menu dell'App accedendo in modalità **DEMO**.

La frequenza della rete **Wi-Fi** domestica deve essere impostata sulla banda a **2,4 GHz**. Non è possibile configurare la macchina se la rete di casa è impostata sulla banda a **5 GHz**.

- Aprire l'App, creare il profilo utente (o fare il login se già creato in precedenza) e arruolare l'elettrodomestico seguendo le indicazioni sul display del dispositivo o la procedura descritta nella "**Quick Guide**" allegata alla macchina.

#### - Abilitazione CONTROLLO REMOTO

- Verificare che il router sia acceso e collegato a Internet.
- Caricare la biancheria, **chiudere l'oblò**, introdurre eventualmente il detersivo.

Il **CONTROLLO REMOTO** può essere attivato solo con porta chiusa.

- Accendere l'apparecchio premendo **ON/OFF**.
- Abilitare il **CONTROLLO REMOTO** agendo sul relativo interruttore:

 = Controllo remoto disattivo

 = Controllo remoto attivo

- Sul display comparirà un messaggio che avviserà che l'oblò è stato bloccato.
- Confermare tramite l'icona .

Con il **CONTROLLO REMOTO** attivato è comunque possibile utilizzare l'apparecchio tramite display.

- Aprire l'App **Hoover Wizard** e procedere con l'avvio del ciclo.
- Al termine del ciclo, spegnere la macchina premendo **ON/OFF** (o disabilitare il **CONTROLLO REMOTO**) per sbloccare l'oblò.

#### - Disabilitazione CONTROLLO REMOTO

- Per uscire dalla modalità **CONTROLLO REMOTO** durante un ciclo, agire sul relativo interruttore sul display.

Per ragioni di sicurezza, in alcune fasi del ciclo di lavaggio, l'apertura dell'oblò può avvenire solo se il livello dell'acqua è al di sotto del suo bordo inferiore e la temperatura è minore di **45°C**. Se queste condizioni sono soddisfatte, attendere lo spegnimento dell'icona **PORTA BLOCCATA** prima di aprire l'oblò.

- Con oblò chiuso, agendo di nuovo sull'interruttore del **CONTROLLO REMOTO**, si potrà tornare ad avere il controllo della macchina anche da App.



## Direct Voice (controllo vocale)

Questa nuova funzione permette di interagire con l'elettrodomestico mediante comandi vocali.

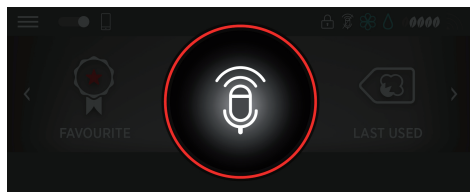

### IMPOSTAZIONI PRELIMINARI

- Prima di poter utilizzare questa funzione è necessario impostare sul display lingua, durezza dell'acqua e registrare l'elettrodomestico sull'App **Hoover Wizard**.

**Questa funzione è disponibile nelle seguenti lingue: italiano, inglese, francese, spagnolo, tedesco e russo.**

**Per poter utilizzare il Direct Voice l'elettrodomestico DEVE essere sempre connesso alla rete Wi-Fi di casa.**

**Di seguito i requisiti minimi per il corretto funzionamento del sistema Direct Voice:**

#### Larghezza di banda

- Upload: Min 512 kbps
- Download: Min 512 kbps

#### Frequenza di banda

- 2.4 GHz IEEE 802.11 g/n

- Affinché il funzionamento del **Direct Voice** sia ottimale, ricordare sempre di **parlare orientato verso il microfono, a una distanza massima consigliata di 2 metri**. L'ambiente deve essere il più silenzioso possibile.

### UTILIZZO QUOTIDIANO

- Per poter interagire con l'elettrodomestico, iniziare la conversazione con **"HEY WASH"**, attendere il suono della macchina e l'immagine del microfono sul display, poi procedere con la richiesta. Es: **"HEY WASH. AVVIA CICLO COTONE"**

### COSA E' POSSIBILE CHIEDERE



- 1) Avviare e gestire programmi
- 2) Scoprire il miglior ciclo da usare
- 3) Restare aggiornato sullo status dei cicli
- 4) Chiedere consigli e suggerimenti
- 5) Ricevere supporto
- 6) Chiedere consigli sulla manutenzione
- 7) Regolare il volume
- 8) Impostare il **CARE DOSE**
- 9) Attivare **PROTEZIONE BAMBINI**

**Per avviare o fermare un ciclo mediante Direct Voice, è necessario abilitare il CONTROLLO REMOTO dell'elettrodomestico.**

- Per interrompere o resettare la conversazione, pronunciare in qualsiasi momento **"HEY WASH, GRAZIE!"** o selezionare sul display .
- Per ulteriori chiarimenti e approfondimenti, consultare la guida rapida al seguente link: [go.candy-group.com/hm-700](http://go.candy-group.com/hm-700).

### ATTIVAZIONE/DISATTIVAZIONE MICROFONO

Per attivare o disattivare il microfono, accedere al menù impostazioni e agire sulla relativa icona.

	Microfono abilitato
	Microfono disabilitato



## Regolazione volume

- La regolazione del volume può essere gestita sia attraverso i comandi vocali, sia dal display nel menù impostazioni, tappando più volte sulla relativa icona.

	Volume massimo
	Volume medio
	Volume minimo
	Volume muto
	Volume automatico

- Di seguito i comandi vocali specifici per regolare il volume:
  - "HEY WASH. ALZA/ABBASSA IL VOLUME"
  - "HEY WASH. METTI IL VOLUME AL MASSIMO/MINIMO"
  - "HEY WASH. METTI IN MUTO"

- Se il volume è impostato su automatico, il sistema gestirà l'intensità in modo ottimale a seconda dell'attività dell'elettrodomestico.



## Regolazione luminosità display

- Per regolare la luminosità del display, dopo aver selezionato la relativa icona, agire sulla barra visualizzata.
- Confermare tramite l'icona



## PROTEZIONE BAMBINI

- Per evitare che vengano effettuate modifiche indesiderate o accidentali (ad esempio da parte di bambini) è possibile bloccare tutti gli elementi del display, ad eccezione del **menu IMPOSTAZIONI** e del tasto **ON/OFF**. Verrà inoltre disabilitato il microfono, per evitare possibili interazioni vocali indesiderate.
- Per attivare o disattivare il blocco, selezionare la relativa icona.



## CARE DOSE (dosaggio automatico)

**IN ALCUNI MODELLI** è presente il sistema di dosaggio automatico, che effettua un dosaggio preciso di detersivo e ammorbidente, fino a 20 lavaggi\*, garantendo una pulizia perfetta dei capi. In questo modo vengono ridotti gli sprechi di acqua ed energia dosando al millilitro la quantità giusta di detersivo e ammorbidente in base al tessuto, al peso dei panni e alla durezza dell'acqua.

\* Stima basata su un carico medio e un basso livello di durezza dell'acqua.



### ATTENZIONE:

il sistema di dosaggio automatico può essere utilizzato solo con ammorbidenti e detersivi LIQUIDI.

**NON È PERMESSO** usare detersivi in polvere o altri additivi.

Prima di utilizzare ammorbidenti concentrati, diluirli secondo le indicazioni riportate sulla confezione dal produttore.

### - Impostazione CARE DOSE

Per abilitare/disabilitare il dosaggio automatico del detersivo e/o dell'ammorbidente, agire sui relativi interruttori:



= dosaggio automatico disattivo



= dosaggio automatico detersivo attivo



= dosaggio automatico ammorbidente attivo



= dosaggio automatico detersivo e ammorbidente attivo

### - Cassetto detersivo/ammorbidente

Il cassetto è suddiviso in 3 vaschette come indicato in **figura**:

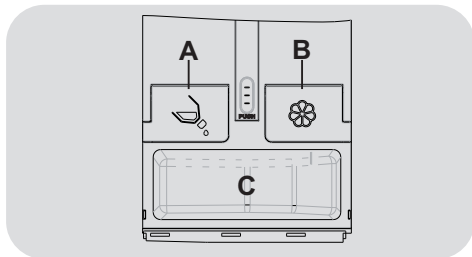

**A** = per detersivo LIQUIDO di lavaggio

**B** = per ammorbidente

**C = NO DOSAGGIO AUTOMATICO:** per detersivo in polvere o detersivo liquido con apposita vaschetta data in dotazione.



### ATTENZIONE:

è necessario pulire il cassetto ogni volta che viene riempito o viene cambiato il tipo di detersivo e ammorbidente.

Il cassetto **DEVE RIMANERE CHIUSO** durante tutto il ciclo di lavaggio, altrimenti il dosaggio non può funzionare adeguatamente o potrebbe verificarsi una fuoriuscita d'acqua.

**Nel caso in cui il detersivo e/o l'ammorbidente abbiano raggiunto il livello minimo nel serbatoio, le relative icone lampeggeranno. Sarà comunque ancora possibile completare alcuni cicli di lavaggio.**

## 9. UTILIZZO QUOTIDIANO

Questo apparecchio è in grado di adattare automaticamente il livello dell'acqua al tipo e alla quantità della biancheria. Questo sistema porta ad una diminuzione dei consumi d'energia e ad una riduzione sensibile dei tempi di lavaggio.



### ATTENZIONE:

non toccare il display all'inserimento della spina perché la macchina, nei primi secondi, effettua un'autocalibrazione che potrebbe essere interrotta: se ciò avvenisse la macchina potrebbe non funzionare in maniera ottimale. In tal caso, togliere la spina e ripetere l'operazione.

### Guida rapida

Per qualsiasi tipo di lavaggio consultare la tabella dei programmi e seguire la sequenza delle operazioni come indicato.

- Accendere l'apparecchio premendo **ON/OFF**.
- Scorrere lo schermo verso destra oppure verso sinistra o premere le frecce per visualizzare i programmi disponibili
- Selezionare il programma desiderato premendo sull'icona corrispondente.
- Eventualmente modificare le impostazioni del programma, come ad esempio temperatura e giri centrifuga, selezionando la relativa icona e facendo scorrere la barra circolare.
- Selezionare le opzioni desiderate tra quelle disponibili, dopo aver selezionato l'icona .
- Premere **AVVIO** per avviare il programma.

- A fine ciclo spegnere l'apparecchio, premendo **ON/OFF** per almeno **3 secondi**.

*Se dovesse mancare la corrente durante il funzionamento dell'apparecchio, una speciale memoria conserverà l'impostazione effettuata e al ritorno della corrente, la macchina ripartirà dalla fase del ciclo in cui si era fermata.*

### Dati tecnici

**Pressione dell'impianto idraulico:**  
min 0,05 Mpa / max 0,8 Mpa

**Giri di centrifuga:**  
vedere targhetta dati.

**Potenza Assorbita/ Ampere fusibile / Tensione:**  
vedere targhetta dati.

### Avvio programma

**Chiudere l'oblò PRIMA di premere AVVIO.**

- Per far partire il ciclo selezionato con i parametri preimpostati premere **AVVIO**. A programma in corso verrà visualizzato sul display il tempo rimanente.
- Se invece si vuole modificare il programma scelto, selezionare le opzioni desiderate, modificare i parametri preimpostati dopodiché premere **AVVIO** per iniziare il ciclo.

**Sono selezionabili solo le opzioni compatibili con il programma scelto.**

- Dopo avere avviato l'elettrodomestico si dovrà attendere alcuni secondi affinché il programma inizi.

## DURATA PROGRAMMA

- Al momento della selezione di un programma, verrà automaticamente indicata la durata del ciclo che potrà variare a seconda delle opzioni che verranno selezionate.
- Dopo l'avvio del programma il display vi terrà costantemente informati sul tempo restante alla fine del lavaggio.
- L'apparecchio calcola tale tempo in base a un carico standard, ma durante il ciclo la macchina corregge il tempo a seconda del volume e della composizione del carico.

## FINE PROGRAMMA

- Dopo l'indicazione di fine programma sul display e lo spegnimento della spia **PORTA BLOCCATA** sarà possibile aprire l'oblò.

Se è attivo il **CONTROLLO REMOTO**, l'oblò rimarrà chiuso (e la spia accesa) fino alla sua disattivazione.

## METTERE LA MACCHINA IN PAUSA

- Premere **PAUSA** per interrompere momentaneamente il ciclo in corso.

Per ragioni di sicurezza, in alcune fasi del ciclo di lavaggio, l'apertura dell'oblò può avvenire solo se il livello dell'acqua è al di sotto del suo bordo inferiore e la temperatura è minore di 45°C. Se queste condizioni sono soddisfatte, attendere lo spegnimento dell'icona **PORTA BLOCCATA** prima di aprire l'oblò.

- Premere nuovamente il tasto **AVVIO** per riavviare il programma dal punto in cui era stato interrotto.

## CANCELLAZIONE DI UN PROGRAMMA IMPOSTATO

- Per annullare il programma, premere il tasto **ARRESTA**.

- Attendere lo spegnimento della spia **PORTA BLOCCATA** prima di aprire l'oblò.



## Menu PREFERITI

Se si utilizza frequentemente un programma, personalizzato in base alle proprie esigenze, l'apparecchio consente di memorizzarne le impostazioni salvandolo tra i preferiti, per poterlo richiamare velocemente. È possibile memorizzare fino a 6 programmi.

### - MEMORIZZAZIONE

- Selezionare un programma, modificare la temperatura, la velocità di centrifuga ed eventualmente scegliere le opzioni

desiderate dopodiché premere .

- Una volta memorizzato, verrà salvato nel menu **PREFERITI** della pagina principale.
- Ogni programma salvato verrà salvato in sequenza cronologica ed identificato con un numero da 1 a 6 (dal meno al più recente).

### - CANCELLAZIONE

- Per cancellare un programma preferito, tenere premuta la relativa icona per circa

**3 secondi** e poi premere .

## Ultimo programma utilizzato

Nella schermata principale verrà sempre visualizzato l'ultimo programma utilizzato, con le varie opzioni scelte, per una selezione veloce.



## Impostazione temperatura

- Selezionando la relativa icona e agendo sulla barra circolare di regolazione, sarà possibile cambiare la temperatura dei cicli di lavaggio.

Per la salvaguardia dei tessuti, non è possibile aumentare la temperatura oltre la massima prevista per ogni programma.

- Se si vuole eseguire un programma di lavaggio a freddo le spie devono essere tutte spente.



## Impostazione giri centrifuga

- Selezionando la relativa icona e agendo sulla barra circolare di regolazione, si può ridurre la massima velocità di centrifuga possibile per il programma selezionato, fino alla sua completa esclusione.
- Se l'etichetta non riporta alcuna indicazione è possibile centrifugare alla massima velocità prevista dal programma.

**Per la salvaguardia dei tessuti, non è possibile aumentare la velocità oltre la massima prevista per ogni programma.**

- È possibile modificare la velocità della centrifuga in qualsiasi momento, anche senza portare la macchina in **PAUSA**.



## PARTENZA RITARDATA

- È possibile programmare l'avvio del ciclo di lavaggio con un ritardo massimo di **24 ore**.
- Per impostare la partenza ritardata procedere nel seguente modo:
  - Selezionare il programma scelto, modificando eventualmente i parametri preimpostati e scegliendo le opzioni desiderate.
  - Selezionare l'icona della partenza ritardata.
  - Impostare il ritardo desiderato facendo scorrere la barra circolare.
  - Confermare tramite l'icona .
  - Premere il tasto **AVVIO** per iniziare il conteggio, alla fine del quale il programma inizierà automaticamente.

- È possibile annullare la partenza ritardata, premendo **ARRESTA**. In questo caso, sarà necessario selezionare nuovamente l'icona della partenza ritardata per modificare o azzerare il ritardo.

- Confermare tramite l'icona .

## OPZIONI

Per ogni programma è possibile scegliere una o più opzioni tra quelle disponibili:

- Selezionare l'icona .
- Premendo sulle icone visualizzate, si apriranno dei menu a tendina che mostreranno le opzioni disponibili.
- Selezionare l'icona del menu a tendina corrispondente all'opzione scelta (l'icona diventerà rossa).

**Le opzioni non compatibili con il programma selezionato verranno visualizzate in grigio (spente).**

- Uscire dal menu principale delle opzioni selezionando l'icona .

Per visualizzare le descrizioni relative al funzionamento di ogni opzione, selezionare l'icona .

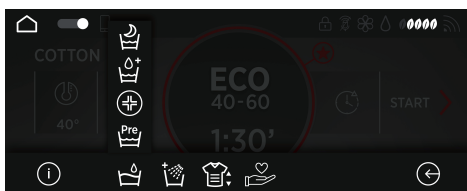

## - PRELAVAGGIO

- Questa opzione permette di effettuare un prelavaggio ed è particolarmente utile per la biancheria molto sporca (può essere utilizzata solo in alcuni programmi).

Nel caso sia stata disabilitata la funzione di dosaggio automatico del detersivo, per effettuare il prelavaggio bisogna versare il detersivo in polvere direttamente nel cesto della biancheria. In tal caso, si consiglia di utilizzare solo il 20% della quantità consigliata sulla confezione del detersivo.

### - IGIENE

Attivabile solo quando si impostano almeno 60°C, questa opzione permette di igienizzare la biancheria, mantenendo costante la temperatura durante l'intera fase di lavaggio.

### - AQUAPLUS

- Questa opzione (disponibile solo in alcuni programmi) permette di lavare la biancheria in una maggior quantità d'acqua e ciò, con la nuova azione combinata di cicli di rotazione del cesto con carico e scarico d'acqua, permette di ottenere capi perfettamente puliti e risciacquati, ottenendo la perfetta dissoluzione del detersivo e garantendo un'efficace azione pulente.

### - NIGHT & DAY

- Questa opzione limita le centrifughe intermedie a 400 giri, dove previsto, aumenta il livello d'acqua nei risciacqui e lascia i capi immersi nell'acqua alla fine dell'ultimo risciacquo, al fine di distendere perfettamente le fibre.
- Durante la fase di fermo acqua in vasca, la macchina è in pausa.
- Premere **AVVIO** per terminare il ciclo con la fase di centrifuga (eventualmente riducibile o annullabile tramite l'apposito tasto) e scarico.
- Grazie ad un controllo elettronico lo scarico dell'acqua nelle fasi intermedie viene fatto in modo silenzioso rendendo questa opzione molto utile per lavaggi notturni.



### - EXTRA RISCIAQUI

- Questo tasto permette di aggiungere alcuni risciacqui alla fine del ciclo di lavaggio. Il numero massimo di risciacqui dipende dal tipo di programma scelto.
- Questa funzione è stata studiata appositamente per le persone con pelle delicata e sensibile, per le quali anche un minimo residuo di detersivo può causare irritazioni o allergie.
- Si consiglia di utilizzare questa funzione anche per i capi dei bambini e per i delicati in generale, oppure nel lavaggio di capi di spugna le cui fibre tendono maggiormente a trattenere il detersivo.

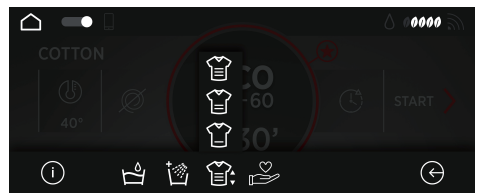

### - LIVELLO DI SPORCO

- Al momento della selezione di un programma, verrà automaticamente selezionato il livello di sporco preimpostato per quel programma.
- Questa opzione permette di scegliere tra 3 livelli di intensità di lavaggio, a seconda del grado di sporco dei tessuti, modificando la durata del programma selezionato (può essere utilizzata solo in alcuni programmi).





## - VAPORE

- Questa opzione permette di accordare ad alcuni cicli di lavaggio uno specifico trattamento vapore.
- La funzione vapore agisce sui capi bagnati rilassando le pieghe, riducendo quindi i tempi di stiratura.
- Le fibre vengono rigenerate e rinfrescate eliminando i cattivi odori dai capi.

- Per ogni programma è stato studiato un trattamento vapore dedicato per garantire la massima efficienza di lavaggio a seconda dei tessuti e colori dei capi.























## - KEEP FRESH

Grazie a questa funzione, alla fine del ciclo di lavaggio, la lavatrice manterrà freschi i capi grazie a degli speciali e delicati movimenti del cesto, evitando così cattivi odori e riducendo le pieghe. Per disattivare la funzione spegnere l'elettrodomestico.

## - STIRO FACILE

Questa funzione permette di ridurre al minimo la formazione di pieghe, eliminando le centrifughe intermedie o riducendo l'intensità dell'ultima centrifuga.

# Tabella programmi

PROGRAMMA		 (MAX.) * (fare riferimento al cruscotto)								1)  °C (MAX.)		
		7	8	9	10	11	12	13	14			
		kg	kg	kg	kg	kg	kg	kg	kg			
	<b>COTONE RESISTENTE</b>	7	8	9	10	11	12	13	14	90°	●	●
<b>ECO</b> 40-60	<b>ECO 40-60</b>	7	8	9	10	11	12	13	14	60°	●	●
	<b>SINTETICI E COLORATI</b>	3,5	4	4,5	5	5,5	6	6,5	7	60°	●	●
	<b>LANA</b>	1	2	2	2	2	2,5	2,5	2,5	40°	●	●
	<b>DELICATI</b>	2,5	2,5	2,5	2,5	2,5	3	3	3,5	40°	●	●
	<b>20°C</b>	7	8	9	10	11	12	13	14	20°	●	●
	<b>RISCIACQUO</b>	-	-	-	-	-	-	-	-	-		●
	<b>SCARICO E CENTRIFUGA</b>	-	-	-	-	-	-	-	-	-		
	<b>TOTAL CARE</b>	3,5	4	4,5	5	5,5	6	6,5	7	30°	●	●
	 <b>RAPIDO</b>	1	1,5	1,5	1,5	1,5	2	2	2	30°	●	●
	 <b>RAPIDO</b>	2,5	2,5	2,5	2,5	2,5	3	3	3	30°	●	●
	 <b>RAPIDO</b>	3,5	3,5	3,5	3,5	3,5	4	4	4	40°	●	●
	<b>ALL IN ONE</b> 	7	8	9	10	11	12	13	14	40°	●	●
	<b>IGIENE</b>	4,5	5,5	6	6,5	7	8	8	8,5	60°	●	●
	<b>SETA</b>	1	2	2	2	2	2,5	2,5	2,5	30°	●	●
	<b>CAMICIE</b>	3,5	4	4,5	5	5,5	6	6,5	7	30°	●	●
	<b>JEANS</b>	3	3	3	3	3	3	3	3	40°	●	●
	<b>BEBE' 60°C</b>	4,5	5,5	6	6,5	7	8	8	8,5	60°	●	●

## Note da considerare

\* La massima capacità di carico di biancheria asciutta differisce a seconda del modello (fare riferimento al cruscotto).

- 1) Quando si seleziona un programma, sul display viene indicata la temperatura consigliata che può essere cambiata (dove previsto) ma non può essere aumentata oltre la massima possibile.

**\*\* PROGRAMMI COTONE DI PROVA SECONDO (EU) No 1015/2010 e No 1061/2010.**

**PROGRAMMA COTONE CON TEMPERATURA DI 60°C**

**PROGRAMMA COTONE CON TEMPERATURA DI 40°C**

Questi programmi sono indicati per lavare capi di cotone normalmente sporchi e sono i più efficienti in termini di consumo combinato di acqua e energia per lavaggi di biancheria in cotone.

Questi programmi sono stati sviluppati per essere conformi con le temperature di lavaggio delle etichette degli indumenti e la temperatura effettiva dell'acqua potrebbe differire leggermente da quella dichiarata dal ciclo.



## Descrizione programmi

Per trattare i vari tipi di tessuto e le varie gradazioni di sporco, la lavatrice è dotata di programmi specifici, adatti ad ogni esigenza di lavaggio (vedere tabella programmi).

**Nella scelta del programma, attenersi alle raccomandazioni riportate sulle etichette dei capi, in particolare alla temperatura massima consigliata.**

### COTONE RESISTENTE

Realizzato per sviluppare il massimo grado di lavaggio. La centrifuga finale alla massima velocità assicura un'ottima strizzatura.

### ECO 40-60

Il programma ECO 40-60 è in grado di lavare biancheria di cotone normalmente sporca, dichiarata lavabile a 40°C o 60°C, insieme nello stesso ciclo. Questo programma viene utilizzato per valutare la conformità con la Direttiva UE Ecodesign (progettazione ecocompatibile dei prodotti).

### SINTETICI E COLORATI

Questo programma permette di lavare in modo congiunto biancheria di diverso colore e tessuto. Il lavaggio ed il risciacquo sono ottimizzati nei ritmi di rotazione del cesto e nei livelli di acqua. La centrifuga ad azione delicata, assicura una ridotta formazione di pieghe sui tessuti. Grazie alla tecnologia **ACTIVE CARE**, si ottiene un'ottimizzazione del lavaggio.



## **ATTENZIONE:**

### **CONSIGLI IMPORTANTI PER LE PRESTAZIONI DI LAVAGGIO.**

- Il primo lavaggio di capi colorati nuovi deve essere effettuato separatamente.
- Capi scuri voluminosi come jeans ed asciugamani dovrebbero essere lavati separatamente.
- In ogni caso, non mischiare mai **CAPI COLORATI STINGENTI**.

## LANA

Questo programma effettua un ciclo di lavaggio dedicato ai tessuti in "Lana lavabile in lavatrice" o per i capi da lavare esclusivamente a mano.

**Se il detersivo caricato nel sistema di dosaggio automatico non è specifico per la LANA, si raccomanda, per una ottimale prestazione e salvaguardia dei capi, di disabilitare il dosaggio automatico e caricare una dose di detersivo specifico direttamente nella vaschetta.**

### DELICATI

Questo programma alterna momenti di lavoro a momenti di pausa ed è particolarmente indicato per il lavaggio di tessuti molto delicati. Il lavaggio e i risciacqui sono eseguiti con alto livello di acqua per assicurare le migliori prestazioni.

### 20°C

Questo innovativo programma consente di lavare insieme diversi tessuti quali cotone, misti e sintetici alla temperatura di 20°C, con prestazioni ottimali.

Consente inoltre di trattare diversi colori temporaneamente.

Il consumo risulta essere circa il 40% di un programma Cotone 40°C.

### RISCIACQUO

Questo programma effettua 3 risciacqui della biancheria con centrifuga intermedia. E' utilizzabile per risciacquare qualsiasi tipo di tessuto, ad esempio dopo un lavaggio effettuato a mano.

### SCARICO E CENTRIFUGA

Tramite questo programma, la macchina effettuerà direttamente lo scarico dell'acqua e una centrifuga ad alta velocità.

Qualora si voglia ridurre l'intensità della centrifuga, sarà sufficiente agire sulla relativa barra circolare di regolazione.

Tramite l'azzeramento della centrifuga, sarà possibile effettuare solo lo scarico.

## TOTAL CARE

Questo nuovo programma permette di lavare insieme biancheria di diverso colore e tessuto, mantenendo l'aspetto e la consistenza originaria dei capi. La nuova tecnologia **ACTIVE CARE**, attraverso una perfetta emulsione di acqua e detersivo, garantisce la massima cura dei capi, alla temperatura di 30°C con prestazioni di lavaggio ottimali.

## RAPIDO 14-30-44 MIN./ALL IN ONE 59 MIN.

Dopo aver selezionato la relativa icona, agendo sulla barra circolare è possibile scegliere uno dei 4 programmi rapidi a disposizione.

### - RAPIDO 14-30-44 MIN.

Ciclo di lavaggio consigliato per carichi ridotti poco sporchi. Con questo programma si raccomanda di ridurre il detersivo normalmente usato per evitare sprechi inutili.

### - ALL IN ONE 59 MIN.

Questo programma permette di lavare tessuti quali cotone, sintetici e misti in soli 59 minuti, a pieno carico ed a 40°C (o meno) ed è particolarmente indicato per capi poco sporchi.

## IGIENE

Questo programma garantisce una pulizia profonda tramite un ciclo ottimizzato in termini di temperatura e risciacqui,

eliminando allergeni e residui di detersivo. Ideale in caso di pelli sensibili. Indicato per capi in cotone, prevede una temperatura di 60°C ed è suggerito per un carico ridotto.

## SETA

Questo programma effettua un ciclo di lavaggio delicato, per capi da lavare esclusivamente a mano o per i tessuti in seta lavabili in lavatrice.

## CAMICIE

Il ciclo di lavaggio è ottimizzato per ridurre la formazione di pieghe, mantenendo un'eccellente risultato di lavaggio. E' inoltre possibile ridurre la velocità della centrifuga per una stiratura più semplice.

## JEANS

Questo programma è stato studiato per avere la massima qualità di lavaggio su tessuti resistenti come i jeans: ideale per rimuovere lo sporco senza intaccare l'elasticità delle fibre.

## BEBE' 60°C

Questo programma permette di lavare i capi del bambino, ottenendo un pulito perfetto e igienizzando il bucato impostando una temperatura di 60°C. Per ottimizzare il risultato igienizzante si consiglia l'utilizzo di un detersivo in polvere.



## 10. RISOLUZIONE PROBLEMI E GARANZIA

Nel caso si pensi che la lavatrice non funzioni in modo corretto, consultare la breve guida sotto riportata, con alcuni suggerimenti pratici per risolvere le anomalie più comuni.

### SEGNALAZIONE ERRORI

- **Modelli dotati di display:** gli errori verranno visualizzati tramite un numero preceduto da una "E" (esempio: Errore 2 = E2).
- **Modelli senza display:** gli errori verranno indicati tramite il lampeggio di tutte le spie per un numero di volte pari al codice dell'errore, seguiti da una pausa di 5 secondi (esempio: Errore 2 = 2 lampeggii, pausa di 5 secondi, 2 lampeggii, ecc...).

<b>Errore visualizzato</b>	<b>Significato e soluzioni</b>
<b>E2</b> (con display) <b>2 lampeggii delle spie</b> (senza display)	<b>La macchina non carica acqua.</b> Verificare che il rubinetto dell'acqua sia aperto. Appurare che il tubo di carico non sia piegato o schiacciato. Tubo scarico non ad altezza corretta (vedere sezione installazione). Chiudere il rubinetto, svitare il tubo di carico dal retro della lavatrice e verificare che il filtro "antisabbia" non sia intasato. Verificare che il filtro non sia intasato o che non ci siano corpi estranei all'interno del vano filtro che possano ostruire il corretto deflusso dell'acqua.
<b>E3</b> (con display) <b>3 lampeggii delle spie</b> (senza display)	<b>La macchina non scarica l'acqua.</b> Verificare che il filtro non sia intasato o che non ci siano corpi estranei all'interno del vano filtro che possano ostruire il corretto deflusso dell'acqua. Appurare che il tubo di scarico non sia piegato, schiacciato o ostruito. Verificare che l'impianto di scarico a muro non sia intasato, provando a far scaricare la macchina nel lavandino.
<b>E4</b> (con display) <b>4 lampeggii delle spie</b> (senza display)	<b>La macchina ha rilevato eccessiva schiuma e/o acqua.</b> Verificare di non aver usato dosi eccessive di detersivo oppure un prodotto non adatto al lavaggio in lavatrice.
<b>E7</b> (con display) <b>7 lampeggii delle spie</b> (senza display)	<b>Problema oblò.</b> Verificare la corretta chiusura dell'oblò. Assicurarsi che non vi siano panni all'interno del cesto che possano ostacolare la chiusura. Se l'oblò è bloccato, staccare la spina ed attendere 2-3 minuti prima di riprovare ad aprirlo.
<b>Qualsiasi altro codice d'errore</b>	Spegnere la lavatrice, staccare la spina e attendere un minuto. Accendere nuovamente la macchina e avviare un programma. Se l'errore dovesse ripresentarsi, contattare un Centro Assistenza Tecnica Autorizzato, comunicando l'errore visualizzato.

## ALTRE ANOMALIE

Problema	Possibili cause e soluzioni pratiche
<b>La lavatrice non funziona / non parte</b>	Verificare che la spina sia inserita in modo corretto.
	Controllare che non manchi l'alimentazione elettrica.
	Appurare che la presa di corrente funzioni, provandola con un altro apparecchio come ad esempio una lampada.
	Verificare la corretta chiusura dell'oblò.
	Verificare di aver selezionato e avviato correttamente il programma di lavaggio.
	Assicurarsi che la macchina non sia stata messa erroneamente in pausa.
<b>Presenza di acqua sul pavimento vicino alla lavatrice</b>	È possibile che sia dovuto ad una perdita dalla guarnizione posta tra rubinetto e tubo di carico. Verificare il corretto serraggio del tubo ed eventualmente sostituire la guarnizione.
	Assicurarsi che il filtro sia chiuso correttamente.
<b>La lavatrice non centrifuga</b>	In alcuni condizioni di disposizione non ottimale della biancheria nel cesto, la lavatrice potrebbe:
	<ul style="list-style-type: none"> <li>• Aumentare il tempo d'esecuzione della centrifuga nel tentativo di ridistribuire in maniera omogenea il carico.</li> <li>• Abbassare la velocità di centrifuga per ridurre le vibrazioni e migliorare la silenziosità.</li> <li>• Escludere la centrifuga per salvaguardare la durata della lavabiancheria.</li> </ul>
	Assicurarsi che il carico sia distribuito in modo uniforme; in caso contrario, riposizionarlo e riavviare la macchina.
	Potrebbe essere dovuto al fatto che l'acqua non sia ancora stata scaricata completamente: attendere alcuni minuti. Se il problema persiste, vedere descrizione Errore 3.
	In alcuni modelli, è presente la funzione "esclusione centrifuga": verificare che non sia stata attivata.
	Verificare che non siano state selezionate opzioni che modifichino la centrifuga.
	Un eccessivo utilizzo di detersivo può impedire l'esecuzione della centrifuga: ridurre il quantitativo per i successivi lavaggi.
<b>Si sentono forti vibrazioni / rumore durante la centrifuga</b>	La lavatrice potrebbe non essere completamente in piano: in caso, regolare i piedini come indicato nell'apposita sezione.
	Verificare di aver disimballato correttamente la macchina rimuovendo tutte le viti, i gommini e i distanziali presenti sul retro della stessa.
	Assicurarsi che non vi siano corpi estranei nel cesto (monete, cerniere, bottoni, ecc...).

**La garanzia convenzionale copre difetti elettrici e/o meccanici del prodotto attribuibili ad un'azione o omissione del produttore.**

**Se un difetto riscontrato è imputabile a fattori esterni, uso scorretto, errata installazione o mancato rispetto di quanto riportato nelle istruzioni d'uso, i costi per l'eventuale riparazione saranno a carico del cliente.**

L'utilizzo di detersivi ecologici senza fosfati può produrre i seguenti effetti:

- **acqua di scarico dei risciacqui più torbida:** è un effetto legato alla presenza di zeoliti in sospensione che non ha effetti negativi sull'efficacia del risciacquo.
- **presenza di polvere bianca (zeoliti) sul bucato al termine del lavaggio:** è un effetto normale, la polvere non si ingloba nei tessuti e non ne altererà il loro colore. Per rimuoverla, effettuare un ciclo di risciacqui. Provare ad utilizzare meno detersivo per i futuri lavaggi.
- **presenza di schiuma nell'acqua dell'ultimo risciacquo:** non è necessariamente indice di un cattivo risciacquo. Provare ad utilizzare meno detersivo per i futuri lavaggi.
- **vistosa formazione di schiuma:** è spesso dovuta ai tensioattivi anionici presenti nella formulazione dei detersivi che difficilmente sono allontanabili dalla biancheria stessa. In questi casi, non è necessario eseguire più cicli di risciacquo per eliminare questi effetti: non si otterrà alcun beneficio.

Se l'inconveniente persiste o se si pensi che ci sia un malfunzionamento, contattare immediatamente un nostro Centro Assistenza Tecnica Autorizzato.

Si consiglia di utilizzare sempre ricambi originali, disponibili presso i nostri Centri Assistenza Tecnica Autorizzati.

### Garanzia

Il prodotto è garantito, oltre che ai sensi di legge, alle condizioni e nei termini riportati sul certificato di garanzia convenzionale inserito nel prodotto. Il certificato dovrà essere conservato e mostrato al nostro Centro di Assistenza Tecnica Autorizzato, in caso di necessità, insieme allo scontrino comprovante l'acquisto dell'elettrodomestico. Puoi consultare le condizioni di garanzia anche sul nostro sito internet.

Per ottenere assistenza compila l'apposito form on-line oppure contattaci al numero che trovi indicato nella pagina di assistenza del nostro sito internet.

**Apponendo la marcatura  su questo prodotto, dichiariamo, sotto la nostra responsabilità, di ottemperare a tutti i requisiti relativi alla tutela di sicurezza, salute e ambiente previsti dalla legislazione europea in essere per questo prodotto.**

**La ditta costruttrice declina ogni responsabilità per eventuali errori di stampa contenuti nel libretto presente in questo prodotto. Si riserva inoltre il diritto di apportare le modifiche che si renderanno utili ai propri prodotti senza compromettere le caratteristiche essenziali.**



Vielen Dank, dass Sie sich für dieses Produkt entschieden haben. Wir freuen uns, Ihnen das ideale Produkt und das bestmögliche, vollständige Sortiment an Haushaltsgeräten für Ihren Alltag bieten zu können.



Bitte nehmen Sie sich vor der Installation und vor dem ersten Gebrauch unbedingt ausreichend Zeit, um die vorliegende Gebrauchsanleitung aufmerksam zu lesen und sich in Ruhe mit der Bedienung des Gerätes vertraut zu machen. Dadurch schützen Sie sich und verhindern Schäden an der Waschmaschine. Die Anleitung enthält wichtige Hinweise - bitte daher für evtl. Rückfragen unbedingt aufbewahren bzw. bei der Weitergabe des Gerätes an Nachbesitzer mitgeben.

Bitte überprüfen Sie weiterhin nach dem Auspacken des Gerätes, ob das komplette Zubehör wie z.B. die passende Gebrauchsanleitung, die Garantiebescheinigung, das Energielabel, der Einsatz für Flüssigwaschmittel (nur einige Modelle) und der Bogen für die ordnungsgemäße Anbringung des Ablaufschlauchs mitgeliefert wurden.

Jedes unserer Geräte verfügt über eine 16-stellige Matrikelnummer, die sich auf dem Typenschild im Innenbereich des Bullauges befindet. Bitte notieren Sie sich diese unbedingt, damit Ihnen der Kundendienst bei Fragen oder im Servicefall schneller und gezielter helfen kann.

## Umweltbedingungen



Dieses Gerät ist entsprechend der europäischen Richtlinie 2012/19/EU als elektrisches / elektronisches Altgerät (WEEE) gekennzeichnet.

Elektrische und elektronische Altgeräte enthalten vielfach noch wertvolle Materialien. Sie enthalten aber auch schädliche Stoffe, die für ihre Funktion und Sicherheit notwendig waren. Im Restmüll oder bei falscher Behandlung können diese der menschlichen Gesundheit und der Umwelt schaden.

Es ist daher sehr wichtig, dass elektrische und elektronische Altgeräte (WEEE) einer speziellen Verwertung zugeführt werden, damit die schädlichen Stoffe ordnungsgemäß entfernt und entsorgt werden bzw. wertvolle Rohstoffe der Wiederverwertung zugeführt werden können. Sie können mit der Beachtung der folgenden simplen Hinweise einen wichtigen Beitrag dazu leisten, dass elektrische und elektronische Altgeräte (WEEE) der menschlichen Gesundheit und der Umwelt nicht schaden:

- Elektrische- und elektronische Altgeräte (WEEE) sollten keinesfalls wie Rest- oder Haushaltsmüll behandelt werden.
- Nutzen Sie stattdessen die an Ihrem Wohnort eingerichteten kommunalen oder gewerblichen Sammelstellen zur Rückgabe und Verwertung elektrischer und elektronischer Altgeräte (WEEE). Informieren Sie sich, ob ggf. in Ihrem Land bzw. Ihrer Region für große/sperrige elektrische und elektronische Altgeräte (WEEE) eine Abholung angeboten wird. Sorgen Sie in jedem Falle dafür, dass Ihr Altgerät bis zum Abtransport kindersicher aufbewahrt wird.

In einigen Ländern sind Händler unterbestimmten Voraussetzungen beim Geräteneukauf auch zur Rücknahme des Altgerätes verpflichtet, wenn das Altgerät dem neuen Fabrikat in der Funktion entspricht.

## Inhalt

1. **GENERELLE SICHERHEITSHINWEISE**
2. **INSTALLATION**
3. **PRAKTISCHE TIPPS**
4. **WARTUNG UND REINIGUNG**
5. **NOTÖFFNEN DER TÜR**
6. **BEDIENFELD**
7. **ERSTMALIGES EINRICHTEN DER MASCHINE**
8. **VERSCHIEDENE EINSTELLUNGEN**
9. **TÄGLICHER EINSATZ**
10. **PROBLEMLÖSUNGEN UND GARANTIE**

# 1. GENERELLE SICHERHEITSHINWEISE

- Dieses Gerät ist ausschließlich für den Haushaltsgebrauch konzipiert bzw. für den haushaltsnahen Gebrauch, wie z.B:

- Teeküchen für das Personal von Büros, Geschäften oder ähnlichen Arbeitsbereichen;
- Ferienhäuser;
- Gäste von Hotels, Motels und anderen Wohneinrichtungen;
- Gäste von Apartments/ Ferienwohnungen, Bed and Breakfast Einrichtungen

Eine andere Nutzung als die normale Haushaltsnutzung, wie z.B. gewerbliche oder professionelle Nutzung durch Fachpersonal, ist auch im Falle der oben erwähnten Einrichtungen ausgeschlossen.

Sollte das Gerät entgegen diesen Vorschriften betrieben werden, kann dies die Lebensdauer des Gerätes beeinträchtigen und den Garantieanspruch gegenüber dem Hersteller verwirken.

Eventuelle Schäden am Gerät oder andere Schäden oder Verluste, die durch eine nicht haushaltsnahe Nutzung hervorgerufen werden sollten (selbst wenn sie in einem Haushalt erfolgen), werden, so weit vom Gesetz ermöglicht, vom Hersteller nicht anerkannt.

- Kinder unter 8 Jahren sowie Personen, die aufgrund ihrer

physischen, sensorischen oder geistigen Fähigkeiten oder ihrer Unerfahrenheit oder Unkenntnis nicht in der Lage sind, die Waschmaschine sicher zu bedienen, dürfen die Waschmaschine nicht ohne Aufsicht oder Anweisung durch eine verantwortliche Person benutzen, sich in der Nähe aufhalten oder das Gerät saubermachen. Kinder sollten nicht mit dem Gerät spielen. Reinigung und Benutzerwartung sollten nicht von Kindern ohne Einführung, ausgeführt werden.

- Kinder sollten über das Gerät aufgeklärt werden, damit Sie nicht mit dem gerät spielen.

- Kinder unter 3 Jahren dürfen sich nicht unbeaufsichtigt in der Nähe des Gerätes aufhalten oder spielen.

- Sollte das Anschlusskabel beschädigt sein, so muss es durch einen Fachmann mittels eines Orginalteils ersetzt werden.

- Verwenden Sie nur die mit dem Gerät zusammen gelieferten Schläuche.

- Für einen ordnungsgemäßen Betrieb muss der Wasserleitungsdruck konstant zwischen min. 0,05 MPa und max. 0,8 MPa liegen.

- Vergewissern Sie sich, dass ein Teppich nicht die Maschine und Ventilatorenöffnungen, behindert.
- Nach der Installation, sollte das Gerät so positioniert sein, dass der Stecker frei zugänglich ist.
- Die maximale Beladungskapazität (trockene Kleidung lt. Normtest) hängt von dem jeweiligen Gerätemodell ab (s. Bedienblende).
- Für die technischen Daten des Produktes schauen Sie bitte auf der Internetseite des Herstellers nach.
- Bevor Sie die Waschmaschine reinigen, ziehen Sie das Gerät vor und drehen Sie die Wasserzufuhr ab.
- Bringen Sie keine Schnur an, um die Maschine vorzuziehen.
- Stellen Sie sicher, dass sich kein Wasser mehr in der Trommel befindet, wenn Sie das Bullauge öffnen.



**WARNUNG:**  
Wasser kann eine hohe Temperatur während des Waschvorgangs annehmen.

### Elektrische Anschlüsse und Sicherheitshinweise

- Die technischen Details (Versorgungsspannung und Leistungsaufnahme) sind auf dem Typenschild angegeben
- Vergewissern Sie sich, dass die elektrische Anlage geerdet ist, alle geltenden Gesetze eingehalten werden und dass Ihre Steckdose mit dem Stecker des Gerätes kompatibel ist. Ansonsten holen Sie sich bitte qualifizierte professionelle Unterstützung.
- Die Verwendung von Spannungswandlern, Mehrfachsteckdosen oder Verlängerungskabeln bitte in jedem Fall unterlassen.
- Setzen Sie das Gerät keinem Regen, direktem Sonnenlicht oder anderen Wetterelementen aus.
- Heben Sie die Maschine nicht an den Drehknöpfen oder dem Bullauge an; lassen Sie das Bullauge nicht im Wagen. Wir empfehlen, die Maschine, immer zu zweit anzuheben.
- Im Falle einer Störung schalten Sie die Maschine aus, schließen Sie die Wasserzufuhr und ändern Sie nichts mehr an dem Gerät. Kontaktieren Sie umgehend den Kundendienst und verwenden Sie nur Originale als Ersatzteile.

## 2. INSTALLATION

- Lösen Sie die **2 bzw. 4** Schrauben (**A**) auf der Geräterückseite und entfernen die **2 bzw. 4** Distanzstücke (**B**) wie in **Abbildung 1** gezeigt.
- Schließen Sie 2 bzw. 4 Öffnungen anschließend mit den beigegeführten Abdeckungen.
- Wenn es sich bei Ihrem Gerät um ein **Einbaumodell** handelt, die 3 bzw. 4 Schrauben (**A**) lösen und die 3 bzw. 4 Distanzstücke (**B**) entfernen.
- Je nach Modell fallen eine oder mehrere der Distanzstücke in das Gerät. Das Gerät dann vorsichtig nach vorne neigen und die Distanzstücke entfernen. Die Öffnungen anschließend mit den beigegeführten Abdeckungen schließen.



### **WARNUNG:**

**Bewahren Sie die Verpackung abseits von Kindern auf.**

- Bringen Sie die Kunststoffabdeckung wie in **Abb. 2** beschrieben unter dem Gerät an (je nach Modell wählen Sie die Variante **A, B** oder **C**).

**Bei manchen Modellen ist dieser Vorgang nicht notwendig, da die gewellte Kunststoffabdeckung bereits am Geräteboden angebracht ist.**

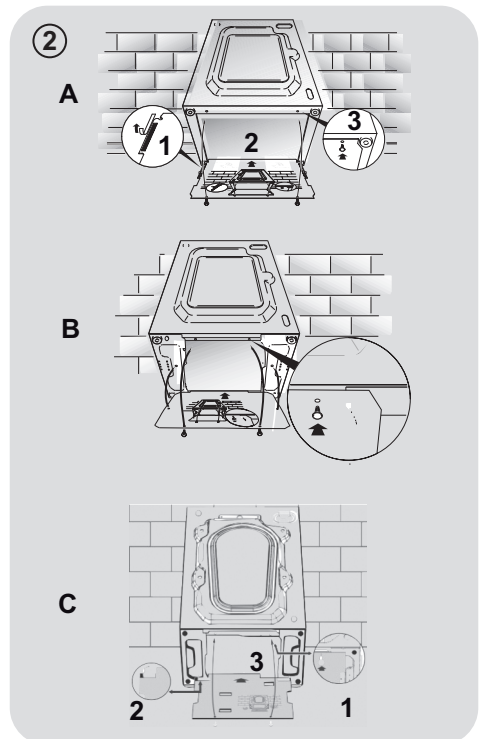
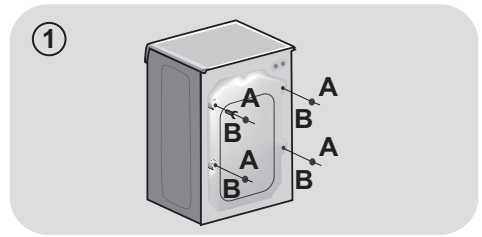

## Wasseranschluss

- Bitte das Gerät ausschließlich mit dem mitgelieferten Zulaufschlauch (keinesfalls alten Schlauch benutzen) mit dem Wasseranschluß verbinden (s. **Abbildung 3**).

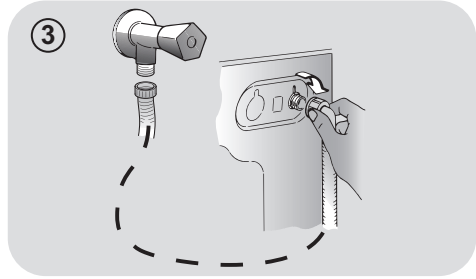

- **EINIGE MODELLE** enthalten ein oder mehrere der folgenden Eigenschaften:

- **HEIß&KALT (Abbildung 4):** Wasserverbindungseinstellungen mit heiß und kalt für höhere Energieeinsparungen. Verbinden Sie den grauen Schlauch mit dem Wasserhahn und den roten mit dem Heißwasserhahn. Die Waschmaschine kann auch nur mit dem Kaltwasserhahn verbunden werden: In diesem Fall brauche einige Programme etwas länger, um zu starten.

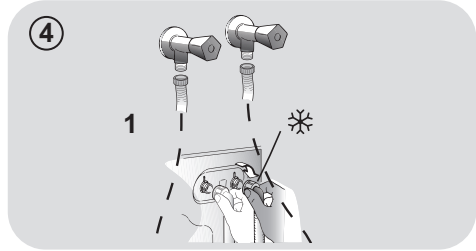

- **WASSERSTOP (Abbildung 5):** Im Falle eines defekten Schlauches stoppt die Wasserzufuhr. In diesem Fall erscheint auf dem Fenster „A“ ein rotes Feld und der Schlauch muss entfernt werden. Um die Schraubenmutter zu lösen, drücken Sie den Entsicherungsknopf „B“.

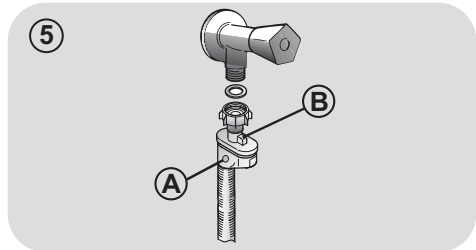

- **WASSERSCHUTZ (Abbildung 6):** Sollte Wasser aus dem Hauptschlauch „A“ austreten, schützt die Hülle „B“ vor kompletten Wasseraustritt. Am Ende dieses Vorganges kontaktieren Sie den Kundenservice, damit der Schlauch ausgewechselt wird.

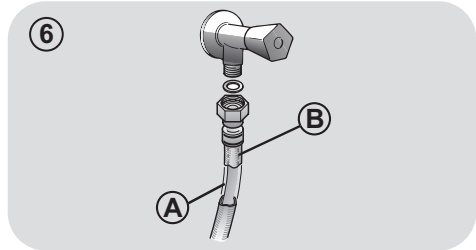

## Aufstellung des Gerätes

- Seien Sie mit dem Abstand zwischen Waschmaschine und Wand vorsichtig, da der Schlauch eingeklemmt werden könnte. Es sollte ein Mindestabstand von 50 cm eingehalten werden (**Abbildung 7**).
- Justieren Sie die Höhe der Standfüße wie in **Abbildung 8** beschrieben:
  - a. Drehen Sie die Schraubenmutter im Uhrzeigersinn, um diese zu lösen.
  - b. Drehen Sie den Standfuß, um die Höhe einzustellen.
  - c. Sichern Sie den Standfuß durch Drehen der Schraubmutter gegen den Uhrzeigersinn bis zum festen Sitz.
- Stecker einstecken.



### WARNUNG:

Bitte versuchen Sie keinesfalls den Wasserablaufschauch selber zu wechseln, sondern setzen sich hierfür mit dem Kundendienst in Verbindung.

Sollte das Gerät auf einen Sockel aufgestellt werden, ist es durch eine Sockelbefestigung zu sichern.

Erkundigen Sie sich bitte hierfür im Fachhandel. Der Hersteller haftet nicht für unsachgemäße Aufstellung und Installation. Installationsfehler sind nicht über die Herstellergarantie abgedeckt.

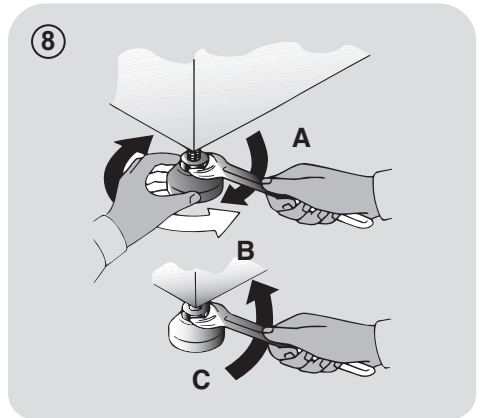
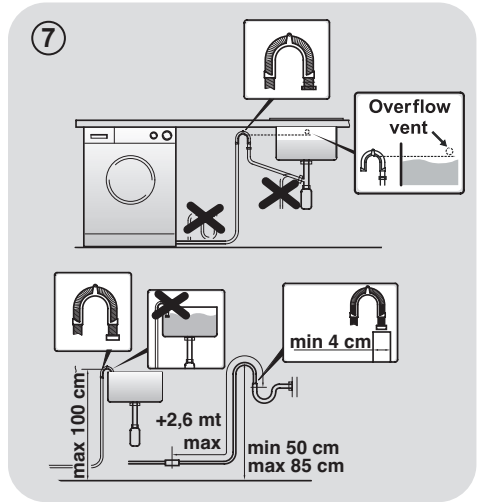

### 3. PRAKTISCHE TIPPS

#### Beladungstipps

Beim Sortieren der Wäsche, beachten Sie folgende Punkte:

- Wurden metallische Objekte aus der Wäsche entfernt;
  - Reißverschlüsse geschlossen;
  - Kissen auf links gezogen;
  - Clips von Vorhängen entfernt;
  - Waschanweisungen auf Schildchen in der Kleidung gelesen.
- Wir empfehlen beim Waschen von Teppichen/Läufern, Oberbetten und anderen schweren Textilien den Schleudervorgang gänzlich abzustellen, um mögliche Schäden am Gerät zu vermeiden.
  - Stellen Sie sicher, dass Ihr Kleidungsstück aus Wolle mit der Maschine gewaschen werden darf. Überprüfen Sie das Stoff-Etikett.
  - Gerätetüre zwischen den einzelnen Waschgängen offen stehen lassen, um das Entstehen unangenehmer Gerüche in der Maschine zu vermeiden.

#### Praktischer Spartipp

Tipps, wie Sie bei der Nutzung Ihres Geräts Geld sparen und etwas für die Umwelt tun können.

- Füllen Sie die Maschine bis zur maximalen Kapazität, die in der Tabelle für jedes Programm angegeben ist. Dadurch SPAREN Sie Energie und Wasser.
- Lautstärke und restliche Feuchtigkeit der Wäsche hängen von der Drehzahl des Schleudergangs ab: Ein schnellerer Schleudergang erzeugt mehr Lärm, die Wäsche ist dann jedoch weniger feucht.

- Die effizientesten Programme bei Energie- und Wasserverbrauch sind für gewöhnlich die längeren Programme mit niedrigerer Temperatur.

#### Maximieren Sie die Füllmenge

- Erzielen Sie den besten Energie-, Wasser- und Waschmittelverbrauch, in dem sie Ihre Waschmaschine immer voll füllen. Sichern Sie 50% Energie beim Waschen einer vollen Ladung im Gegensatz zu zwei halben Ladungen.

#### Wann ist eine Vorwäsche wirklich notwendig?

- In der Regel nur für stark verschmutzte Wäsche!  
Wenn Sie normal oder wenig verschmutzte Wäsche waschen, sparen Sie zwischen 5% und 15% Strom, wenn Sie keine Vorwäsche wählen.

#### Ist eine Warm- oder Heißwäsche zwingend erforderlich?

- Flecken mit Fleckenentferner vorbehandeln oder vor dem Waschen eingetrocknete Flecken in Wasser einweichen, um die Notwendigkeit eines Warm- oder Heißwaschprogramms zu reduzieren. Sparen Sie Energie durch ein Niedrigtemperatur-Waschprogramm.

#### Bevor Sie ein Trockenprogramm starten (WASCHTROCKNER)

- Sie SPAREN Energie und Zeit, indem Sie eine hohe Schleuderdrehzahl auswählen, um den Restfeuchtegehalt in der Wäsche bereits vor der Trockenprogramms zu reduzieren.

#### Einfüllen von Waschmittel

Unten finden Sie eine **kurze Dosierungsanleitung** mit Tipps und Ratschlägen zur **Verwendung von Waschmittel**.

- Verwenden Sie nur Waschmittel, die für die Waschmaschine geeignet sind.

- Wählen Sie das zum Stoff (Baumwolle, Feines, Synthetik, Wolle, Seide usw.), zur Farbe, zum Grad der Verschmutzung und zur gewählten Wascht Temperatur passende Waschmittel aus.
- Befolgen Sie für eine richtige Dosierung des Waschmittels, Weichspüler oder sonstiger Reinigungsmittel immer die Empfehlungen des Herstellers: **Eine ordnungsgemäße Verwendung des Geräts mit der richtigen Dosierung verhindert Verschwendung und ist umweltfreundlicher.**

**Beim Waschen von weißen Sachen, empfehlen wir das 60 Grad Baumwollprogramm und ein normales Waschl pulver.**

**Für Waschl vorgänge zwischen 40 und 60 Grad** muss ein für die Verschmutzung der Wäsche passendes Waschmittel ausgewählt werden. Normale Waschl pulver können für weiße oder leichte Farben verwendet werden, während flüssige Waschmittel für Farbschutz geeignet sind.

**Für Waschl vorgänge unter 40 Grad** empfehlen wir den Gebrauch von flüssigen Waschmitteln, die für niedrige Temperaturen geeignet sind.

Zum Waschen von **Wolle oder Seide** empfehlen wir nur den Gebrauch von Spezial- und Feinwaschl mitteln.

- Zu viel Waschmittel führt zu übermäßiger Schaumbildung, die verhindert, dass der Waschl gang richtig ausgeführt werden kann. Sie kann auch die Qualität der Wäsche und des Spülgangs beeinträchtigen.

Bei der Nutzung von phosphatfreien Waschmitteln können folgende Dinge resultieren:

- **Trüberes Abwasser:** Dieser Effekt ist bedingt durch die suspendierten Zeolithe, was jedoch keine negativen Auswirkungen auf die Waschl effizienz hat.
- **Weißer Schleier auf der Kleidung am Ende des Waschl vorgangs:** Dies ist normal, da das Waschmittel nicht von der Wäsche aufgenommen wird.
- **Schaumbildung im letzten Spülgang:** Dies ist nicht zwingend ein Zeichen für ein schlechtes Spülergebnis.
- **Übermäßige Schaumbildung:** Dies tritt häufig beim Einsatz von anionischen Tensiden in Waschmitteln auf. Starten Sie in den vorgenannten Fällen keinen erneuten Waschl vorgang, da dies nicht helfen wird.

Wenn das Problem fortbesteht oder wenn Sie einen technischen Defekt vermuten, kontaktieren Sie umgehend ein autorisiertes Kundendienstzentrum.



## 4. WARTUNG UND REINIGUNG

Die richtige Wartung und Pflege Ihres Elektrogeräts kann seine Lebensdauer verlängern.

### Reinigen der Außenseite

- Das Gerät von der Stromversorgung trennen.
- Die Außenseite des Geräts mit einem feuchten Tuch reinigen, dabei möglichst keine **SCHEUERMITTEL**, **ALKOHOL** ODER **VERDÜNNER** VERWENDEN.

### Reinigung der Waschmittelschublade

- Es wird empfohlen, die Waschmittelschublade regelmäßig zu reinigen, damit sich dort keine Waschmittel- und andere Rückstände ablagern können.
- Schublade vorsichtig aber mit sicherem Griff herausziehen.
- Schublade unter fließendem Wasser reinigen und zurück in das Fach stecken.

### FÜR MODELLE MIT AUTOMATISCHEM FLÜSSIGWASCHMITTEL- UND WEICHPÜLER-DOSIERSYSTEM

Vor dem Beginn der Reinigung müssen alle Fächer leer sein.

- Drücken Sie die Freigabetaste und ziehen Sie die Schublade vollständig heraus. **Achten Sie darauf, dass Sie keine Waschmittelreste verschütten.**

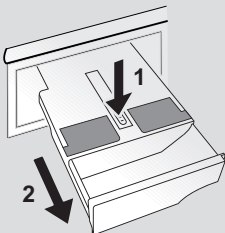

- Füllen Sie heißes Wasser in die Schublade.

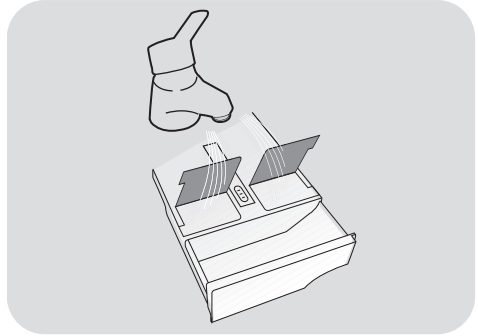

- Schütteln Sie die Schublade, damit das Wasser in alle Fächer fließen kann.

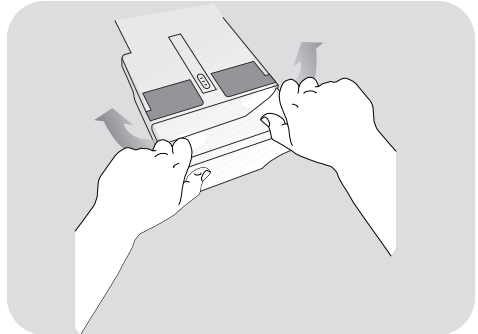

- Entfernen Sie überschüssiges Wasser aus der Schublade und setzen Sie sie wieder vollständig ein.

### ! WARNUNG:

Verwenden Sie keine säurehaltigen Produkte (zum Beispiel Essig) oder aggressive Reinigungsmittel für die Reinigung der Schubladen, weil sonst die Dichtungen und/oder Innenbauteile des Geräts beschädigt werden.

## Reinigen des Pumpenfilters

- Das Gerät hat einen besonderen Filter, der größere Rückstände wie Knöpfe oder Geldstücke zurückhält, die das Ablaufsystem verstopfen könnten (befolgen Sie je nach Modell die Version **A** oder **B**).

**Es wird empfohlen, den Filter fünf- oder sechsmal im Jahr zu reinigen.**

- Das Gerät von der Stromversorgung trennen.
- Bevor Sie die Klammerfalle öffnen, empfehlen wir, den Boden mit einer saugfähigen Unterlage auszulegen.
- Drehen Sie den Verschluss gegen den Uhrzeigersinn.
- Entnehmen und Reinigen Sie die Abdeckung mit dem Grobschmutzfilter und drehen sie anschließend im Uhrzeigersinn wieder ein.
- Wiederholen Sie die restlichen Schritte in umgekehrter Reihenfolge, um die Teile wieder einzubauen.

## Vorschläge für anhaltenden Nichtgebrauch

- Wird das Gerät längere Zeit in einem nicht beheizten Raum aufgestellt, müssen alle Wasserrückstände vollständig aus den Schläuchen entfernt werden.
- Das Gerät von der Stromversorgung trennen.
- Trennen Sie den Schlauch von dem Riegel und füllen Sie das gesamte Wasser in eine Schüssel.
- Sichern Sie den Schlauch wieder mit den Riegeln.

**FÜR MODELLE MIT AUTOMATISCHEM FLÜSSIGWASCHMITTEL- UND WEICHPÜLER-DOSIERSYSTEM:**  
wenn Sie die Maschine neigen oder bewegen müssen, nehmen Sie zuerst den Waschmittel-Schubkasten heraus, und halten Sie ihn horizontal, damit nichts auslaufen kann.

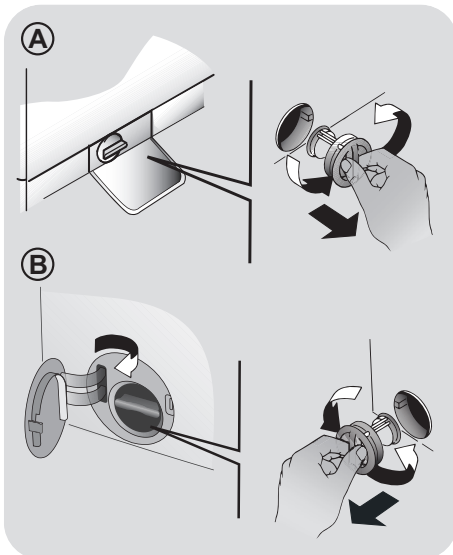

## 5. NOTÖFFNEN DER TÜR

Sollte bei einem Stromausfall oder aufgrund eines Defekts die Einfülltür verriegelt sein (falls der Stecker vor dem Ende des Waschgangs gezogen wurde, stecken Sie ihn wieder ein und schalten zum Öffnen der Einfülltür die Maschine durch Drücken des **EIN/AUS** Knopfes aus), dann kann man sie mit der Notentriegelung öffnen:

1. Trennen Sie die Maschine von der Steckdose.
2. Beachten Sie vor dem Öffnen, dass der Wasserstand unterhalb der Einfülltür liegen muss, sonst tritt Wasser aus. Lassen Sie ggf. überschüssiges Wasser durch das Abflussrohr abfließen und sammeln es in einem Eimer.
3. Nehmen Sie das Waschmittelfach heraus (**Abb. 1**).
4. Führen Sie einen Schraubendreher oder ein ähnliches Werkzeug etwa zwei Zentimeter tief ein (zum Greifen des Innenhakens, aber nicht einschieben). Hebeln Sie die Einfülltür auf und öffnen Sie sie zugleich gemäß **Abb. 2**.

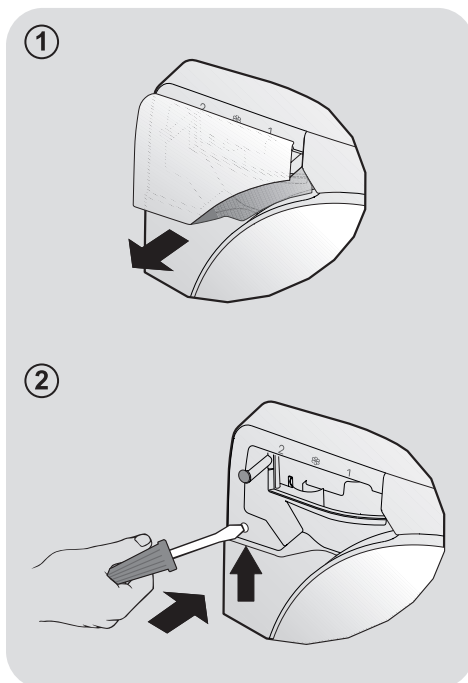

DE

# 6. BEDIENFELD



## 1. AN/AUS

### START-BILDSCHIRM

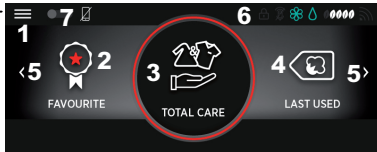

1. Menü EINSTELLUNGEN
2. Liste bevorzugter Programme
3. Bereich Hauptprogramm
4. Bereich Andere Programme/letzte Programme
5. Pfeil zum Bewegen des Bildschirms
6. Statusleiste
7. Aktivierung/Deaktivierung der FERNBEDIENUNG (WLAN)

### EINSTELLUNGSBILDSCHIRM

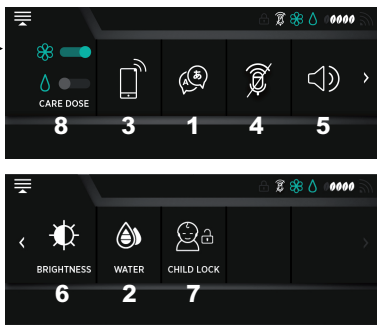

1. Sprache auswählen
2. Wasserhärte einstellen
3. WLAN-Einstellungen
4. Direct Voice/Mikrophon aktivieren/deaktivieren
5. Lautstärke anpassen
6. Bildschirmhelligkeit anpassen
7. KINDERSICHERUNG (Befehlssperre)
8. CARE DOSE Einstellung

## BILDSCHIRME MIT EINSTELLUNGEN, PROGRAMMEN UND OPTIONEN

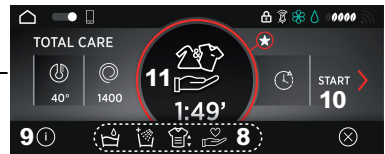
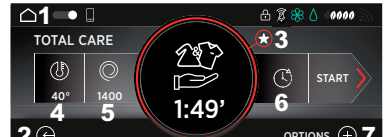

1. HOME (zurück zum Startbildschirm)
2. ZURÜCK (zurück zum vorherigen Bildschirm)
3. Lieblingsprogramm speichern/anzeigen
4. Temperatur einstellen
5. Geschwindigkeit des Schleudergangs einstellen
6. Einschaltverzögerung einstellen
7. Menü Optionen
8. Verfügbare Optionen
9. Optionsinformationen
10. Programm starten
11. Ausgewähltes Programm\*

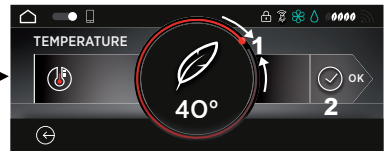

\* Gedrückt halten, um Informationen zum Programm anzuzeigen.



1. Bewegliches Drehrad zum Einstellen der Optionen
2. Einstellung bestätigen



	<b>Menü EINSTELLUNGEN</b>
	<b>HOME</b>
	<b>FERNBEDIENUNG aktiv</b>
	<b>FERNBEDIENUNG deaktiviert</b>
	<b>Anzeige TÜRSPERRE</b>
	<b>Mikrophon aus (graues Symbol) Direct Voice nicht aktiv</b>
	<b>Mikrophon aktiviert</b>
	<b>Mikrophon deaktiviert</b>
	<b>CARE DOSE (Weichspüler und Waschmittel)</b>

	<b>CARE DOSE (nur Weichspüler)</b>
	<b>CARE DOSE (nur Waschmittel)</b>
	<b>ECO INDEX (Verbrauchsangabe Waschgang)</b>
	<b>Symbol aus: Gerät wurde noch nicht in der App registriert*</b>
	<b>Symbol leuchtet: Das Gerät ist mit Ihrem WLAN zu Hause* verbunden. Die vollen Balken zeigen die Signalstärke an.</b>
	<b>Durchgestrichenes Symbol: Das Gerät ist nicht mit Ihrem WLAN zu Hause* verbunden.</b>
	<b>Blinkendes Symbol: Das WLAN wurde (bei der Registrierung mit der App) zurückgesetzt*.</b>
	<b>Symbol mit Ausrufezeichen: Das Gerät ist mit Ihrem WLAN zu Hause verbunden, es besteht jedoch kein Internetzugang*.</b>

DE

\* Wenn ausgewählt, öffnet das Symbol einen Bildschirm mit Infos zum Verbindungsstatus.

## 7. ERSTMALIGES EINRICHTEN DER MASCHINE

### Sprache einstellen

- Nachdem Sie das Gerät mit dem Netzwerk verbunden und über die **AN/AUS**-Schaltfläche eingeschaltet haben, wählen Sie eine der verfügbaren Sprachen aus.
- Bestätigen Sie über das Symbol .

### Ändern der Sprache

Sie können die Sprache jederzeit über das **Menü EINSTELLUNGEN** im Startbildschirm ändern.

### Einstellen der WASSERHÄRTE

Dieses Gerät kann über das **CARE DOSE**-System automatisch die Dosierung des Waschmittels an den gewählten Waschgang (Baumwolle, Feinwäsche usw.), an das Gewicht der Wäsche und an den Wasserhärtegrad anpassen.

Die Wasserhärte wurde werksseitig auf **MITTEL** eingestellt, da dies den Anforderungen der meisten Haushalte entspricht.

### Wasserhärte



= NIEDRIG (0-12 °fH oder 0-7 °dH)



= MITTEL (13-30 °fH oder 8-17 °dH)



= HOCH (≥ 30 °fH oder ≥ 17 °dH)

- Wenn Sie die Einstellung für die standardmäßige Wasserhärte (und damit die Menge des ausgegebenen Waschmittels) ändern möchten, wischen Sie über das Drehrad, um den gewünschten Härtegrad auszuwählen. **Je höher die Wasserhärte, umso mehr Waschmittel wird abgegeben.**

- Bestätigen Sie über das Symbol .

**Informieren Sie sich beim zuständigen Wasserwerk über den Grad der Wasserhärte, bevor Sie die CARE DOSE-Funktion verwenden.**

## 8. VERSCHIEDENE EINSTELLUNGEN

### ☰ Menü EINSTELLUNGEN

Viele Einstellungen können über dieses Menü im Startbildschirm getätigt werden.

### 📱 FERNBEDIENUNG (WLAN)

Dieses Gerät ist mit einer **WiFi**-Technologie ausgestattet, wodurch es über eine App ferngesteuert werden kann.

#### - Pairing der Maschine mit der App

- Laden Sie die **Hoover Wizard**-App auf Ihr Gerät herunter.

Die **Hoover Wizard**-App steht für Android- und iOS-Tablets und Smartphones zur Verfügung.

Lernen Sie die **WiFi**-Funktionen kennen, indem Sie die App in den **Demo-Modus** versetzen und sich mit ihren Menüs vertraut machen.

Ihr **WLAN** zu Hause muss einen Frequenzbereich von **2.4 GHz** haben. Wenn das **WLAN** auf **5 GHz** eingestellt ist, kann das Gerät nicht konfiguriert werden.

- Öffnen Sie die App, erstellen Sie ein Benutzerprofil (oder melden Sie sich an, wenn Sie bereits eins erstellt haben) und koppeln Sie das Gerät entweder, indem Sie die im Gerätedisplay angezeigten Anweisungen befolgen, oder indem Sie das in der **Schnellanleitung** des Geräts beschriebene Verfahren befolgen.

#### - Aktivieren der FERNBEDIENUNG

- Prüfen Sie, ob der Router eingeschaltet und mit dem Internet verbunden ist.
- Füllen Sie die Wäsche ein, **schließen Sie die Tür** und füllen Sie gegebenenfalls Waschmittel ein.

Die **FERNBEDIENUNG** kann nur bei geschlossener Tür aktiviert werden.

- Schalten Sie das Gerät über die **AN/AUS**-Schaltfläche ein.
- Aktivieren Sie die **FERNBEDIENUNG**, indem Sie auf ihr Schaltersymbol tippen:

 = Fernsteuerung deaktiviert.

 = Fernsteuerung aktiviert.

- Im Display wird eine Warnmeldung angezeigt, dass die Türsperre aktiv ist.
- Bestätigen Sie über das Symbol .

Auch wenn die **FERNBEDIENUNG** aktiviert ist, können Sie das Gerät immer noch über das Display bedienen.

- Öffnen Sie die **Hoover Wizard**-App und starten Sie den Waschgang.
- Schalten Sie bei Programmende die Maschine über die **AN/AUS**-Schaltfläche (oder durch Deaktivieren der **FERNBEDIENUNG**) aus, damit die Türsperre aufgehoben wird.

#### - Deaktivieren der FERNBEDIENUNG

- Um die **FERNBEDIENUNG** während eines Waschgangs zu beenden, tippen Sie im Display auf das Schaltersymbol.

Aus Sicherheitsgründen kann die Tür in einigen Phasen nur geöffnet werden, wenn sich der Wasserstand unter dem Rand der Tür befindet und die Temperatur unter **45 °C** liegt. Wenn diese Bedingungen erfüllt sind, warten Sie, bis das Symbol **TÜRSPERRE** erlischt, bevor Sie die Tür öffnen.

- Wenn die Tür geschlossen ist, können Sie auf das Symbol **FERNBEDIENUNG** tippen und das Gerät dann auch über die App bedienen.



## Direct Voice (Sprachsteuerung)

Mithilfe dieser neuen Funktion können Sie das Gerät über die Sprache steuern.

### ERFORDERLICHE EINSTELLUNGEN

- Bevor Sie diese Funktion nutzen können, müssen Sie im Display die Sprache und den Wasserhärtegrad auswählen und das Gerät über die **Hoover Wizard**-App registrieren.

Diese Funktion ist in folgenden Sprachen verfügbar: **Deutsch, Italienisch, Englisch, Französisch, Spanisch und Russisch.**

Um Direct Voice zu verwenden, **MUSS** das Gerät immer mit dem **WLAN** verbunden sein.

Unten sind die Mindestanforderungen aufgelistet, damit Direct Voice richtig funktionieren kann:

#### Bandbreite

- Upload: Min 512 kbps
- Download: Min 512 kbps

#### Frequenzbereich

- 2,4 GHz IEEE 802.11 g/n

- Damit **Direct Voice** unter optimalen Bedingungen funktionieren kann, **sollte der Abstand zum Mikrophon beim Sprechen nicht größer als zwei Meter sein.** Im Zimmer sollte es dabei so leise wie möglich sein.

### TÄGLICHER EINSATZ

- Starten Sie die Interaktion mit dem Gerät, indem Sie „**HEY WASH**“ sagen, warten, bis die Maschine piept und das Mikrophon im Display angezeigt wird. Stellen Sie dann Ihre Anfrage. Beispiele: „**HEY WASH. BAUMWOLLPROGRAMM STARTEN**“

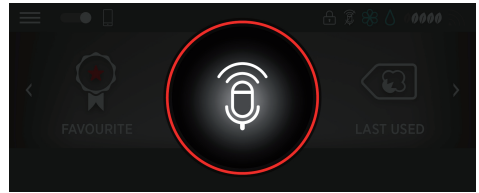

### MÖGLICHE FRAGEN



- 1) Programme starten und verwalten.
- 2) Das am besten geeignete Waschprogramm herausfinden.
- 3) Über den Status des Waschgangs informiert bleiben.
- 4) Nach Tipps und Ratschlägen fragen.
- 5) Hilfe erhalten.
- 6) Nach Ratschlägen zur Wartung fragen.
- 7) Die Lautstärke einstellen.
- 8) Die Funktion **CARE DOSE** einstellen.
- 9) Die **KINDERSICHERUNG** aktivieren.

**Damit ein Waschgang über Direct Voice gestartet oder angehalten werden kann, muss die FERNBEDIENUNG des Geräts aktiviert werden.**

- Um die Konversation zu unterbrechen oder zurückzusetzen, sagen Sie jederzeit „**HEY WASH, DANKE!**“ oder tippen Sie im Display auf .
- Weitere Informationen und Erklärungen finden Sie in der Schnellanleitung unter: [go.candy-group.com/hm-700](http://go.candy-group.com/hm-700).

### AKTIVIERUNG/DEAKTIVIERUNG DES MIKROPHONS

Um das Mikrophon zu aktivieren oder zu deaktivieren, öffnen Sie das Einstellungsmenü und tippen Sie auf das entsprechende Symbol.

	Mikrophon aktiviert
	Mikrophon deaktiviert





## Lautstärke anpassen

- Die Lautstärke kann über die Sprachsteuerung oder durch Tippen auf das entsprechende Symbol im Einstellungs Menü im Display angepasst werden.

	Maximale Lautstärke
	Mittlere Lautstärke
	Minimale Lautstärke
	Stummschalten
	Automatische Lautstärke

- Dies sind die speziellen Sprachbefehle zum Anpassen der Lautstärke:
  - "HEY WASH. LAUTSTÄRKE LAUTER/LEISER STELLEN"
  - "HEY WASH. LAUTSTÄRKE AUF MAXIMUM/MINIMUM STELLEN"
  - "HEY WASH. LAUTSTÄRKE STUMMSCHALTEN"

- Wenn die Lautstärke automatisch reguliert wird, wählt das System diejenige aus, die am besten zur Geräteaktivität passt.



## Bildschirmhelligkeit anpassen

- Wählen Sie zum Einstellen der Bildschirmhelligkeit das dazugehörige Symbol und tippen Sie auf die angezeigte Leiste.
- Bestätigen Sie über das Symbol



## KINDERSICHERUNG

- Damit keine unerwünschten oder versehentlichen Änderungen (z.B. durch spielende Kinder) vorgenommen werden können, können mit Ausnahme des **Menüs EINSTELLUNGEN** und der **EIN/AUS-Schaltfläche** alle Displayelemente deaktiviert werden. Das Mikrofon wird ebenso deaktiviert, um eine unerwünschte Sprachsteuerung zu vermeiden.
- Tippen Sie zum Aktivieren oder Deaktivieren der Sperre auf das entsprechende Symbol.



## CARE DOSE (automatische Dosierung)

**EINIGE MODELLE** haben ein automatisches Dosiersystem, das für bis zu 20 Waschgänge\* genau die richtige Menge Waschmittel und Weichspüler ausgibt, damit die Wäsche perfekt sauber wird. Durch die präzise Dosierung des Waschmittels und Weichspülers gemäß Textilien, Gewicht und Wasserhärte werden weder Wasser, noch Energie verschwendet.

\* Schätzung beruht auf mittlerer Waschlading und niedriger Wasserhärte.



### WARNUNG:

Das automatische Dosiersystem kann nur mit **FLÜSSIG-Weichspülern** und **-Waschmitteln** verwendet werden.

Die Verwendung von **Pulverwaschmitteln** oder anderen **Zusätzen** IST **VERBOTEN**.

Verdünnen Sie **konzentrierte Weichspüler** vor der Verwendung entsprechend den **Herstellerangaben** auf der **Verpackung**.

### - CARE DOSE Einstellung

Um die automatische Dosierung von Waschmittel/Weichspüler zu aktivieren/deaktivieren, tippen Sie auf die entsprechenden Schalter-Symbole:



= automatische Dosierung deaktiviert



= automatische Waschmitteldosierung aktiviert



= automatische Weichspülerdosierung aktiviert



= automatische Waschmittel- und Weichspülerdosierung aktiviert

### - Schubfach für Weichspüler/ Waschmittel

Das Schubfach enthält wie in der **Abbildung** gezeigt, drei Fächer:

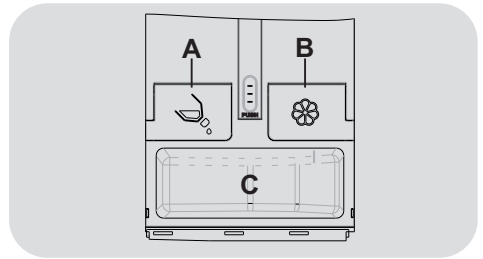

**A** = für **FLÜSSIGES** Waschmittel

**B** = für Weichspüler

**C** = **NO AUTOMATIC DOSING** (KEINE AUTOMATISCHE DOSIERUNG): für **Pulver- oder Flüssigwaschmittel** im entsprechenden Fach.



### WARNUNG:

Die Schublade muss immer dann **gereinigt** werden, nachdem sie **gefüllt** wurde oder wenn der **Waschmittel- und Weichspülertyp** geändert wurde.

Die Schublade **MUSS** während des gesamten **Waschzyklus** **GESCHLOSSEN BLEIBEN**, sonst ist die **Dosierung** ggf. **fehlerhaft** oder es **tritt Wasser** aus.

Wenn das **Waschmittel beziehungsweise der Weichspüler** den **Mindestfüllstand** im **Behälter** erreicht hat, **blinken** die entsprechenden **Symbole**. Dann können **trotzdem** noch **einige Waschgänge** abgeschlossen werden.

## 9. TÄGLICHER EINSATZ

Dieses Gerät passt automatisch die Wassermenge an die Menge der Wäsche und die Art der Textilien an. Mit diesem System wird der Energieverbrauch reduziert und die Waschdauer erheblich verkürzt.



### WARNUNG:

Eine Berührung des Displays in den ersten Sekunden nachdem Sie das Gerätekabel in die Steckdose gesteckt haben, könnte den Selbstkalibrierungsvorgang durcheinander bringen und eine ordnungsgemäße Gerätefunktion beeinträchtigen. Ziehen Sie in diesem Fall den Stecker erneut heraus und wiederholen Sie den Vorgang.

### Schnellanleitung

Lesen Sie die Tabelle der Waschprogramme und führen Sie alle Schritte aus der Anleitung aus.

- Schalten Sie das Gerät über die **AN/AUS**-Schaltfläche ein.
- Wischen Sie nach rechts oder links über das Display oder drücken Sie auf die Pfeile, um die verfügbaren Programme anzuzeigen.
- Wählen Sie das gewünschte Programm aus, indem Sie auf das dazugehörige Symbol drücken.
- Sie können die Programmeinstellung (z.B. Temperatur und Drehzahl des Schleudergangs) ändern, indem Sie auf das dazugehörige Symbol tippen und über das Drehrad wischen.
- Tippen Sie auf das Symbol  und wählen Sie dann die gewünschten Optionen aus den verfügbaren aus.
- Drücken Sie **START**, um das Programm zu starten.

- Schalten Sie am Ende des Waschganges das Gerät aus, indem Sie die **AN/AUS**-Schaltfläche mindestens **3 drei Sekunden** lang gedrückt halten.

*Bei einem Stromausfall während das Gerät läuft, werden die Einstellungen gespeichert, und das Programm wird dort fortgesetzt, wo es unterbrochen wurde, sobald der Strom zurück ist.*

DE

### Technische Daten

#### Wasserdruck:

min 0,05 Mpa / max 0,8 Mpa

#### Schleuderdrehzahl:

Siehe Typenschild.

#### Gesamtanschlußwert/Absicherung/ Spannung:

Siehe Typenschild.

### Programm starten

Schließen Sie die Tür **BEVOR** Sie **START** drücken.

- Um den Waschgang mit den ausgewählten Einstellungen zu starten, drücken Sie **START**. Wenn das Programm gestartet wurde, wird die verbleibende Zeit bis zum Ende des Waschganges angezeigt.
- Wenn Sie das ausgewählte Programm ändern möchten, wählen Sie die erforderlichen Optionen aus, ändern Sie die Standardeinstellungen und drücken Sie **START**, um das Programm zu starten.

Es können nur Optionen ausgewählt werden, die mit dem Programm kompatibel sind.

- Warten Sie nach dem Einschalten des Geräts einige Sekunden, bis das Programm startet.

## PROGRAMMDAUER

- Bei der Programmauswahl wird automatisch auch die Dauer angezeigt; diese kann gemäß der gewählten Optionen variieren.
- Nach dem Programmstart informiert das Display kontinuierlich über die Dauer bis zum Ende des Waschgangs.
- Das Gerät berechnet die verbleibende Zeit auf der Grundlage einer durchschnittlichen Waschladung. Diese kann jedoch während des Waschens aufgrund der Menge und Zusammensetzung der Wäsche geändert werden.

## PROGRAMMENDE

- Nachdem das Display das Ende des Waschgangs signalisiert hat und die Leuchte für die **TÜRSPERRE** ausgegangen ist, kann die Tür geöffnet werden.

Wenn die **FERNBEDIENUNG** aktiviert ist, bleibt die Tür verriegelt (und die Leuchte bleibt an) bis sie deaktiviert wird.

## UNTERBRECHEN DER MASCHINE

- Drücken Sie **PAUSE**, um den aktuellen Waschgang zu unterbrechen.

Aus Sicherheitsgründen kann die Tür in einigen Phasen nur geöffnet werden, wenn sich der Wasserstand unter dem Rand der Tür befindet und die Temperatur unter 45 °C liegt. Wenn diese Bedingungen erfüllt sind, warten Sie, bis das Symbol **TÜRSPERRE** erlischt, bevor Sie die Tür öffnen.

- Drücken Sie auf **START**, um das Programm dort wieder aufzunehmen, wo es unterbrochen wurde.

## INGESTELLTES PROGRAMM ABBRECHEN

- Um das Programm abzubrechen, drücken Sie die **STOPP**-Taste.

- Warten Sie mit dem Öffnen der Tür, bis die Leuchte der **TÜRSPERRE** ausgegangen ist.



## Menü FAVORITEN

Wenn Sie ein individuell angepasstes Programm häufig verwenden, speichert das Gerät die Einstellungen in den Favoriten, sodass Sie es schnell wieder aufrufen können. Sie können bis zu sechs Programme speichern.

### - SPEICHERN

- Wählen Sie ein Programm aus, ändern Sie Temperatur, Drehzahl des Schleudergangs, wählen Sie eventuelle andere Optionen aus und drücken Sie .
- Nach dem Speichern ist dieses Programm unter den **FAVORITEN** auf der Startseite jederzeit abrufbar.
- Jedes Programm wird chronologisch gespeichert und erhält eine Kennziffer von 1 bis 6 (ältestes bis neuestes).

### - LÖSCHEN

- Zum Löschen eines der Programme aus den Favoriten, halten Sie das Symbol zirka **drei Sekunden** gedrückt und drücken Sie dann .

## Zuletzt verwendetes Programm

Der Startbildschirm zeigt immer das zuletzt verwendete Programm mit den ausgewählten Optionen, sodass es schnell gestartet werden kann.



## Temperatur einstellen

- Indem Sie auf das entsprechende Symbol tippen und über das Drehrad wischen, können Sie die Temperatur der Waschgänge ändern.

**Um Schäden an den Textilien zu verhindern, darf die ausgewählte Temperatur die für jedes Programm zulässige Höchsttemperatur nicht überschreiten.**

- Wenn eine Kaltwäsche gewünscht ist, müssen alle Leuchten aus sein.

## **Geschwindigkeit des Schleudergangs einstellen**

- Indem Sie auf das entsprechende Symbol tippen und über das Drehrad wischen, können Sie die Geschwindigkeit des Schleudergangs für das ausgewählte Programm reduzieren, bis das Schleudern ganz ausfällt.
- Sofern auf dem Etikett des Wäschestücks nicht anders angegeben, können Sie dieses mit der für dieses Programm höchstzulässigen Geschwindigkeit schleudern.

**Um Schäden an den Textilien zu verhindern, darf die ausgewählte Drehzahl des Schleudergangs die für jedes Programm zulässige Höchstdrehzahl nicht überschreiten.**

- Die Drehzahl des Schleudergangs kann jederzeit geändert werden, auch ohne auf **PAUSE** zu drücken.

## **EINSCHALTVERZÖGERUNG**

- Der Beginn des Waschgangs kann bis zu **24 Stunden** hinausgezögert werden.
- Verfahren Sie wie folgt, um einen verzögerten Start einzustellen:
  - Drücken Sie auf das ausgewählte Programm, ändern Sie gegebenenfalls die Standardeinstellungen und wählen Sie die gewünschten Optionen aus.
  - Tippen Sie auf das Symbol zur Einschaltverzögerung.

- Stellen Sie die Verzögerung über das Drehrad ein.

- Bestätigen Sie über das Symbol .

- Drücken Sie auf **START**, um den Timer zu starten. Das Programm startet automatisch nach Ablauf der eingestellten Zeit.

- Sie können den verzögerten Start über die Schalfäche **STOPP** anhalten. In diesem Fall müssen Sie erneut auf das Symbol zur Einschaltverzögerung tippen, um die Verzögerung zu ändern oder zu entfernen.

- Bestätigen Sie über das Symbol .

## **OPTIONEN**

Eine oder mehrere Optionen können für jedes Programm ausgewählt werden:

- Tippen Sie auf das Symbol .
- Durch Drücken der angezeigten Symbole werden Dropdown-Menüs mit den verfügbaren Optionen angezeigt.
- Tippen Sie im Dropdown-Menü auf das Symbol für die jeweilige Option (das Symbol wird rot).

**Optionen, die mit dem ausgewählten Programm nicht kompatibel sind, werden grau (aus) dargestellt.**

- Tippen Sie auf das Symbol , um das Menü der Hauptoptionen zu beenden.

Tippen Sie auf das Symbol , um die Beschreibung jeder Option anzuzeigen.

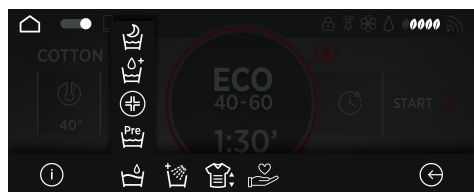

## - VORWÄSCHE

- Diese Option ermöglicht eine Vorwäsche, die sich vor allem bei stark verschmutzter Wäsche anbietet (sie kann nur bei einigen Programmen verwendet werden).

Ist die automatische Waschmitteldosierung deaktiviert, muss das Waschmittel für die Vorwäsche direkt in die Trommel gegeben werden. Verwenden Sie in diesem Fall nur 20 Prozent der vom Waschmittelhersteller empfohlenen Menge.

## - HYGIENE

Kann nur dann aktiviert werden, wenn die Wassertemperatur mindestens 60°C beträgt. Mithilfe dieser Option kann die Wäsche durch eine konstante Temperatur während des gesamten Waschganges desinfiziert werden.

## - AQUAPLUS

- Bei dieser Option (nur für einige Programme verfügbar) verwendet die Maschine mehr Wasser, was zusammen mit der neuen Kombination von Schleudergängen, Spülen und Abpumpen die Wäsche perfekt sauber wäscht. Das Waschmittel löst sich ganz auf und eine wirksame Reinigung wird garantiert.

## - NIGHT & DAY

- Diese Option begrenzt die Drehzahl der Zwischenschleudergänge auf 400 (falls eingestellt), sie erhöht die Wassermenge bei den Spülgängen und lässt die Wäschestücke beim letzten Spülgang im Wasser eingeweicht, sodass sich die Textilfasern vollständig ausdehnen können.
- Während das Wasser in der Trommel steht, befindet sich die Maschine im Pausenmodus.
- Drücken Sie **START**, um das Programm mit Schleudern und Abpumpen zu beenden (Drehzahl kann über die entsprechende Schaltfläche reduziert oder entfernt werden).

- Durch eine elektronische Steuerung kann das Wasser während des Waschganges leise abgepumpt werden, weshalb sich diese Option vor allem für das Waschen am späten Abend und in der Nacht eignet.



## - ZUSÄTZLICH SPÜLEN

- Über diese Schaltfläche können im Anschluss an das Waschen mehrere Spülgänge hinzugefügt werden. Die Höchstzahl möglicher Waschgänge hängt vom ausgewählten Programm ab.
- Diese Funktion wurde vor allem für Menschen mit empfindlicher Haut konzipiert, die allergisch auf kleine Waschmittelrückstände reagieren.
- Diese Funktion empfiehlt sich auch für das Waschen von Kinderkleidung und Feinwäsche oder Textilien aus Frottee, da sich das Waschmittel in diesem Stoff eher festsetzt.

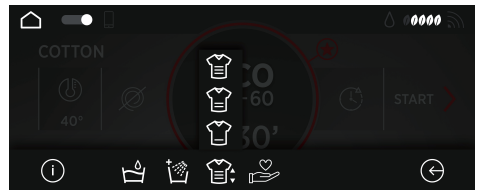

## - VERSCHMUTZUNGSGRAD

- Bei der Programmauswahl wird automatisch auch der standardmäßige Verschmutzungsgrad eingestellt.
- Mit dieser Option können drei Stufen der Intensität für den Waschgang ausgewählt werden, je nachdem, wie verschmutzt die Wäsche ist. Dies geschieht ganz einfach durch Ändern der Programmdauer (Option nur für einige Programme verfügbar).



- Für jedes Programm wurde eine eigene Dampfbehandlung konzipiert, um Textilien aller Stoffarten und Farben optimal sauber zu waschen.

### - DAMPF

- Mit dieser Option wird dem Ende einiger Waschgänge eine spezielle Dampfbehandlung hinzugefügt.
- Die aktive Dampfbehandlung glättet Falten in der feuchten Wäsche, sodass sich diese leichter bügeln lässt.
- Die Fasern werden regeneriert und aufgefrischt, schlechte Gerüche werden entfernt.













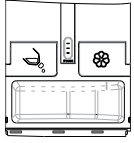









### - KEEP FRESH

Mithilfe dieser Funktion bleibt die Wäsche am Ende des Waschgangs durch zusätzliche, vorsichtige Bewegungen der Trommel frisch, was schlechte Gerüche verhindert und Falten glättet. Zum Deaktivieren dieser Funktion schalten Sie das Gerät aus.

### - BÜGELHILFE

Diese Funktion minimiert Falten, indem die zwischengeschalteten Schleudergänge ausgesetzt oder der letzte Schleudergang weniger intensiv ausgeführt wird.

# Programmübersicht

PROGRAMM		 (MAX.) * (siehe Steuertafel)								1)  °C (MAX.)		
		7 kg	8 kg	9 kg	10 kg	11 kg	12 kg	13 kg	14 kg			
	<b>BAUMWOLLE INTENSIV</b>	7	8	9	10	11	12	13	14	90°	●	●
<b>ECO</b> 40-60	<b>ECO 40-60</b>	7	8	9	10	11	12	13	14	60°	●	●
	<b>SYNTHETIK UND FARBIG</b>	3,5	4	4,5	5	5,5	6	6,5	7	60°	●	●
	<b>WOLLE</b>	1	2	2	2	2	2,5	2,5	2,5	40°	●	●
	<b>DELICATE</b>	2,5	2,5	2,5	2,5	2,5	3	3	3,5	40°	●	●
	<b>20°C</b>	7	8	9	10	11	12	13	14	20°	●	●
	<b>SPÜLEN</b>	-	-	-	-	-	-	-	-	-		●
	<b>ABPUMPEN &amp; SCHLEUDERN</b>	-	-	-	-	-	-	-	-	-		
	<b>TOTALE PFLEGE</b>	3,5	4	4,5	5	5,5	6	6,5	7	30°	●	●
	 14'	1	1,5	1,5	1,5	1,5	2	2	2	30°	●	●
	 30'	2,5	2,5	2,5	2,5	2,5	3	3	3	30°	●	●
	 44'	3,5	3,5	3,5	3,5	3,5	4	4	4	40°	●	●
	<b>ALL IN ONE</b>  59'	7	8	9	10	11	12	13	14	40°	●	●
	<b>HYGIENE</b>	4,5	5,5	6	6,5	7	8	8	8,5	60°	●	●
	<b>SEIDE</b>	1	2	2	2	2	2,5	2,5	2,5	30°	●	●
	<b>HEMDEN</b>	3,5	4	4,5	5	5,5	6	6,5	7	30°	●	●
	<b>JEANS</b>	3	3	3	3	3	3	3	3	40°	●	●
	<b>BABY 60°C</b>	4,5	5,5	6	6,5	7	8	8	8,5	60°	●	●



**Bitte beachten Sie folgende Hinweise:**

\* Die maximale Beladungskapazität (trockene Kleidung lt. Normtest) hängt von dem jeweiligen Gerätemodell ab (s. Bedienblende).

- 1) Wenn ein Programm ausgewählt wird, zeigt das Display die empfohlene Temperatur an, die (falls zulässig) zwar geändert werden kann, die zulässige Höchsttemperatur jedoch nicht überschreiten darf.

**\*\*STANDARDBAUMWOLLPROGRAMME für Prüfung und Energieetikettierung gemäß Richtlinie (EU) 1015/2010 und 1061/2010.**

**BAUMWOLLPROGRAMM mit einer Waschtemperatur von 60°C.**

**BAUMWOLLPROGRAMM mit einer Waschtemperatur von 40°C.**

Diese Programme eignen sich zur Reinigung normal verschmutzter Baumwollwäsche und sind die effizientesten Programme in Bezug auf den kombinierten Energie- und Wasserverbrauch zum Waschen von Baumwollwäsche.

Die Temperaturangaben zu den Programmen sind auf die Angaben auf dem Wäscheetikett abgestimmt. Die tatsächliche Wassertemperatur kann ggf. leicht abweichen.

## Programmbeschreibungen

Zur Reinigung unterschiedlicher Gewebesorten und Verschmutzungen bietet die Waschmaschine eigene Programme an, die allen Anforderungen gerecht werden (siehe Programmtabelle).

**Wählen Sie das zur Waschanleitung auf dem Etikett des Kleidungsstücks passende Programm, vor allem die empfohlene Höchsttemperatur, aus.**

### BAUMWOLLE INTENSIV

Für eine blütenrein weiße Wäsche. Der letzte Schleudergang sorgt mit Höchstgeschwindigkeit für eine effiziente Schmutzentfernung.

### ECO 40-60

Das **ECO 40-60** Programm wäscht normal verschmutzte Baumwollwäsche, die laut Etikett bei 40°C oder 60°C gewaschen werden kann, zusammen in einem Waschgang sauber. Dieses Programm wird verwendet, um die Einhaltung der EU-Richtlinie Ecodesign (umweltgerechte Gestaltung von Produkten) zu bewerten.

### SYNTHETIK UND FARBIG

Mit diesem Programm waschen Sie unterschiedliche Textilien und Farben zusammen. Die Drehbewegung der Trommel und der Wasseranteil werden sowohl beim Waschen, als auch beim Spülen optimiert. Der optimierte Schleudergang verhindert, dass Falten in den Textilien entstehen. Die **ACTIVE CARE**-Technologie ermöglicht eine vollständige Optimierung des Waschgangs.



## WARNUNG:

**WICHTIGER HINWEIS ZUR WASHLEISTUNG.**

- **Neue, bunte Wäschestücke sollten mindestens fünf- bis sechsmal separat gewaschen werden.**
- **Bestimmte große, dunkle Wäschestücke wie Jeans und große Handtücher sollten immer separat gewaschen werden.**
- **Keine Textilien, die NICHT FARBECHT sind, mit anderen waschen.**

## WOLLE

Dieses Programm ist ein eigener Waschgang für Wolltextilien in der Waschmaschine, die normalerweise von Hand gewaschen werden müssten.

**Wenn das in das automatische Dosiersystem eingefüllte Waschmittel nicht für WOLLE geeignet ist, dann wird empfohlen, für die optimale Leistung und zum Schutz der Kleidungsstücke, die automatische Dosierung zu deaktivieren, und das spezifische Waschmittel in die Schale zu dosieren.**

### DELICATE

Bei diesem Programm ist die Trommelrotation reduziert, weshalb es sich vor allem für die Wäsche empfindlicher Textilien eignet. Die Wasch- und Spülgänge werden mit hoher Wasserzufuhr ausgeführt, um die beste Leistung zu gewährleisten.

### 20°C

Mit diesem innovativen Programm können unterschiedliche Textilien und Farben wie Baumwolle, Synthetik und gemischte Textilien bei nur 20°C zusammen gewaschen werden und werden hervorragend sauber. Dieses Programm verbraucht etwa 40% einer herkömmlichen Baumwollwäsche bei 40°C.

### SPÜLEN

Dieses Programm beinhaltet drei Spülgänge und einen Zwischenschleudergang. Es wird zum Spülen sämtlicher Textilien beispielsweise im Anschluss an eine Handwäsche verwendet.

### ABPUMPEN & SCHLEUDERN

Bei diesem Programm wird das Wasser direkt abgepumpt und der Schleudergang erfolgt mit hoher Drehzahl. Wenn Sie die Geschwindigkeit des Schleudergangs reduzieren möchten, berühren oder wischen Sie einfach über das Drehrad auf dem Display. Wird der Schleudergang entfernt, kann auch nur das Wasser abgepumpt werden.

## TOTALE PFLEGE

Dieses neue Programm wäscht verschiedene Textilien mit unterschiedlichen Farben und bewahrt die ursprüngliche Form und Farbe. Die neue **ACTIVE CARE**-Technologie garantiert durch die perfekte Mischung von Wasser und Waschmittel eine optimale Pflege Ihrer Textilien bei 30°C mit perfekter Waschleistung.

### **RAPID 14-30-44 MIN./ALL IN ONE 59 MIN.**

Berühren Sie, nachdem Sie das bestimmte Symbol ausgewählt haben, das Drehrad auf dem Display und wählen Sie einen der vier verfügbaren Schnellwaschgänge aus.

#### **- RAPID 14-30-44 MIN.**

Empfohlener Waschgang für halbe Ladungen und leicht verschmutzte Wäsche. Bei diesem Programm wird empfohlen, weniger Waschmittel als normalerweise zu nehmen.

#### **- ALL IN ONE 59 MIN.**

Mit diesem Programm können Sie eine volle Waschladung gemischter Textilien aus Baumwolle, Synthetik und gemischten Fasern in nur 59 Minuten bei 40°C (oder weniger) waschen. Dieses Programm ist vor allem für leicht verschmutzte Textilien geeignet.

## HYGIENE

Dieses Programm wäscht intensiv sauber, indem Temperatur und Spülgänge des

Waschgangs optimiert und Allergene und Waschmittelreste entfernt werden. Ideal für empfindliche Haut geeignet. Geeignet für die Wäsche von Baumwolltextilien bei 60°C, und empfohlen für kleinere Waschladungen.

## SEIDE

Dieses Programm ist ein Feinwaschgang für Textilien, für die ausschließlich Handwäsche empfohlen wird, und für Wäschestücke aus Seide.

## HEMDEN

Dieser Waschgang ist so optimiert, um das Entstehen von Falten zu reduzieren und gleichzeitig eine hervorragende Waschleistung zu garantieren. Die Geschwindigkeit des Schleudergangs kann noch weiter reduziert werden, damit das Bügeln erleichtert wird.

## JEANS

Dieses Programm wurde für die Qualitätswäsche von Textilien aus Jeansstoff entworfen: Reinigt Schmutz ideal, ohne die Elastizität der Fasern zu beeinträchtigen.

## BABY 60°C

Mit diesem Programm waschen Sie alle Babysachen hygienisch rein, bei einer Mindesttemperatur von 60°C. Um den Desinfektionseffekt zu optimieren, wird die Verwendung von Waschpulver empfohlen.

## 10. PROBLEMLÖSUNGEN UND GARANTIE

Wenn Sie der Meinung sind, das Gerät würde nicht korrekt funktionieren, dann finden Sie in der beigelegten Kurzanleitung einige praktische Tipps, wie die häufigsten Probleme zu beheben sind.

### FEHLER-BERICHT

- **Geräte mit Display:** die Störung wird durch den Buchstaben E zusammen mit einer Nummer angezeigt (Beispiel: Error 2 = E2)
- **Geräte ohne Display:** die Störung wird angezeigt, indem die LED so häufig blinken, wie es dem Fehlercode entspricht, gefolgt von einer Pause von 5 Sekunden (Beispiel: Error 2 = 2 x Blinken - Pause - 2 x Blinken - usw...)

<b>Fehleranzeige</b>	<b>Mögliche Ursachen und praktische Lösungen</b>
<b>E2 (mit Display)</b> <b>2 x Blinken der LED (ohne Display)</b>	<b>Das Gerät erhält kein Wasser.</b>
	Stellen Sie sicher, dass der Wasserhahn geöffnet ist.
	Stellen Sie sicher, dass der Schlauch für den Wasserzulauf nicht geknickt oder eingeklemmt ist.
	Wasser-Anschlüsse nicht in der korrekten Höhe (s. unter Installation)
	Wasserhahn des Wasserzulaufs schliessen, am Gerät aufschrauben und prüfen, ob der "Sandfilter" sauber ist und nicht verstopft.
<b>E3 (mit Display)</b> <b>3 x Blinken der LED (ohne Display)</b>	Vergewissern Sie sich, dass der Filter nicht verstopft ist und dass sich keine Fremdkörper im Filterabteil befinden, die den Wasserfluss behindern können.
	<b>Wasser in der Waschmaschine läuft nicht ab.</b>
	Vergewissern Sie sich, dass der Filter nicht verstopft ist und dass sich keine Fremdkörper im Filterabteil befinden, die den Wasserfluss behindern können.
	Stellen Sie sicher, dass der Schlauch nicht geknickt, oder eingeklemmt ist.
	Vergewissern Sie sich, dass die Abflüsse im Haus nicht verstopft sind und Wasser ohne Probleme ablaufen kann. Prüfen Sie, ob das Wasser im Waschbecken abläuft.
<b>E4 (mit Display)</b> <b>4 x Blinken der LED (ohne Display)</b>	<b>Es gibt zu viel Schaum und/oder Wasser.</b>
	Überprüfen Sie, ob Sie eventuell zuviel Waschmittel benutzt haben oder ein für Waschmaschinen ungeeignetes Waschmittel.
<b>E7 (mit Display)</b> <b>7 x Blinken der LED (ohne Display)</b>	<b>Probleme mit der Tür.</b>
	Stellen Sie sicher, dass die Tür richtig geschlossen ist. Stellen Sie sicher, daß keine Wäsche im Gerät das Schließen der Tür behindert.
	Falls die Tür sich nicht öffnen lässt, das Gerät ausschalten, den Stecker aus der Steckdose ziehen, 2-3 Minuten warten und die Tür noch einmal öffnen.
<b>Alle anderen Codes</b>	Schalten Sie das Gerät aus und ziehen Sie den Stecker aus der Steckdose. Schalten Sie das Gerät wieder ein und starten Sie ein Programm. Wenn der Fehler erneut auftritt, wenden Sie sich bitte an ein autorisiertes Kunden-Service-Center.

## SONSTIGE AUFFÄLLIGKEITEN

DE

Problem	Mögliche Ursachen und praktische Lösungen
<b>Die Waschmaschine geht nicht/startet nicht.</b>	<p>Stellen Sie sicher, dass das Gerät an einer funktionierenden Steckdose angeschlossen ist.</p> <p>Stellen Sie sicher, dass das Gerät eingeschaltet ist.</p> <p>Stellen Sie sicher, dass die Steckdose funktioniert, und testen Sie das mit einem anderen Gerät (eine Lampe)</p> <p>Es kann sein, dass die Tür nicht korrekt geschlossen ist: öffnen und schließen Sie es noch einmal.</p> <p>Überprüfen Sie, ob das gewünschte Programm richtig gewählt und die Start-Taste gedrückt ist.</p> <p>Stellen Sie sicher, dass sich das Gerät nicht im Pause-Modus befindet.</p>
<b>Wasser ist auf den Boden in der Nähe Waschmaschine ausgelaufen.</b>	<p>Dies kann an einem Leck in der Dichtung zwischen Wasserhahn und Schlauch liegen; in diesem Fall die Dichtung erneuern und alles gut festziehen.</p> <p>Stellen Sie sicher, dass der Filter richtig geschlossen ist.</p>
<b>Die Trommel der Waschmaschine dreht sich nicht.</b>	<p>Falls die Wäsche nicht optimal in die Maschine geladen wurde, kann folgendes passieren:</p> <ul style="list-style-type: none"> <li>• Es wird versucht, das Gewicht auszubalanzieren, und dadurch verlangsamt sich die Umdrehungszahl.</li> <li>• Drehzahl der Trommel wird langsamer, um Vibrationen und Lärm zu verringern.</li> <li>• Trommel schaltet sich ab, um die Waschmaschine zu schützen.</li> </ul> <p>Stellen Sie sicher, dass die Wäsche gleichmäßig verteilt ist. Falls dies nicht so ist, entwirren Sie die Wäsche, füllen Sie die Maschine erneut und starten Sie das Programm noch einmal.</p> <p>Dies könnte daran liegen, dass das Wasser noch nicht komplett eingelaufen ist: warten Sie ein paar Minuten. Falls dies Problem sich nicht beheben läßt, schauen Sie unter Abschnitt Fehler 3.</p> <p>Einige Modelle verfügen über eine Funktion "Nicht schleudern": stellen Sie sicher, dass diese nicht aktiviert ist.</p> <p>Stellen Sie sicher, dass nichts aktiviert ist, was das Schleudern beeinträchtigt.</p> <p>Zu viel Waschmittel könnte den Beginn des Schleuderorgangs verzögern.</p>
<b>Während des Schleuderns hört man starke Vibrationen / Geräusche.</b>	<p>Eventuell steht die Waschmaschine nicht vollständig eben: falls notwendig, die Füße einstellen, wie in der Anleitung beschrieben.</p> <p>Stellen Sie sicher, dass Befestigungsschrauben, Gummistopfen und Schlauchverlängerungen für den Transport entfernt wurden.</p> <p>Stellen Sie sicher, daß keine Fremdkörper in die Trommel (Münzen, Scharniere, Knöpfe, usw...) gelangen.</p>

**Die Standard-Garantie des Herstellers umfasst Fehler, welche durch elektrische oder mechanische Fehler des Produktes verursacht wurden, als Handlung oder Unterlassung des Herstellers. Falls ein Fehler durch Faktoren außerhalb des gelieferten Produktes verursacht wurde, durch Fehlbedienung oder als Resultat einer nicht beachteten Gebrauchsanleitung, kann eine Gebühr erhoben werden.**

Bei der Nutzung von phosphatfreien Waschmitteln können folgende Dinge resultieren:

- **Trüberes Abwasser:** Dieser Effekt ist bedingt durch die suspendierten Zeolithe, was jedoch keine negativen Auswirkungen auf die Wascheffizienz hat.
- **Weißer Schleier auf der Kleidung am Ende des Waschvorgangs:** Dies ist normal, da das Waschmittel nicht von der Wäsche aufgenommen wird.
- **Schaumbildung im letzten Spülgang:** Dies ist nicht zwingend ein Zeichen für ein schlechtes Spülergebnis.
- **Übermäßige Schaumbildung:** Dies tritt häufig beim Einsatz von anionischen Tensiden in Waschmitteln auf. Starten Sie in den vorgenannten Fällen keinen erneuten Waschvorgang, da dies nicht helfen wird.

Wenn das Problem fortbesteht oder wenn Sie einen technischen Defekt vermuten, kontaktieren Sie umgehend ein autorisiertes Kundendienstzentrum.

Es empfiehlt sich immer Originalersatzteile zu benutzen, die in unseren autorisierten Kundendienstzentren erhältlich sind.

### **Garantie**

Die Garantiezeit des Gerätes entspricht den jeweiligen gesetzlichen Vorschriften. Nähere Angaben zu Art und Umfang der Garantiebedingungen finden Sie im Garantieheft. Bitte das Original der Kaufrechnung für die Garantieersatzansprüche aufbewahren, um diese im Bedarfsfall unserem Werkskundendienst vorzulegen. Ohne diese Nachweise können wir und unser Werkskundendienst den Anspruch nicht anerkennen

Mit der Anbringung des -Zeichens am Gerät zeigen wir an, dass wir sämtliche für dieses Produkt geltenden und notwendigen europäischen Sicherheits-, Gesundheits- und Umweltstandards einhalten und hierfür haftbar sind.

*Wir schließen die Haftung für alle evtl. Druckfehler aus.*

*Kleinere Änderungen und technische Weiterentwicklungen im Detail vorbehalten.*

Thank you for choosing this product. We are proud to offer the ideal product for you and the best complete range of home appliances for your daily routine.

Carefully read this manual for correct and safe appliance use and for helpful tips on efficient maintenance.



Only use the washing machine after carefully reading these instructions. We recommend you always keep this manual on hand and in good condition for any future owners.

Please check that the appliance is delivered with this instruction manual, warranty certificate, service centre address and energy efficiency label. Also check that plugs, drain hose support hook and liquid detergent or bleach tray (only on some models) are included. We recommend you keep all these components.

#### **FOR U.K. ONLY**

***On receipt of your appliance please check it carefully for damage. Any damage found must be reported to the delivery driver immediately. Alternatively damage found must be reported to the retailer within 2 days of receipt.***

Each product is identified by a unique 16-character code, also called the “serial number”, printed on the sticker. This can be found inside the door opening. This code is a unique code for your product that you will need to register the product warranty, or if you need to contact the Customer Service Centre.

## **Environmental conditions**



This appliance is marked according to the European directive 2012/19/EU on Waste Electrical and Electronic Equipment (WEEE).

WEEE contains both polluting substances (which can cause negative consequences for the environment) and basic components (which can be re-used). It is important to have WEEE subjected to specific treatments, in order to remove and dispose properly all pollutants, and recover and recycle all materials. Individuals can play an important role in ensuring that WEEE does not become an environmental issue; it is essential to follow some basic rules:

- WEEE should not be treated as household waste;
- WEEE should be handed over to the relevant collection points managed by the municipality or by registered companies. In many countries, for large WEEE, home collection could be present.

In many countries, when you buy a new appliance, the old one may be returned to the retailer who has to collect it free of charge on a one-to-one basis, as long as the equipment is of equivalent type and has the same functions as the supplied equipment.

## **Contents**

- 1. GENERAL SAFETY RULES**
- 2. INSTALLATION**
- 3. PRACTICAL HINTS**
- 4. CLEANING AND MAINTENANCE**
- 5. PORTHOLE EMERGENCY OPENING**
- 6. COMMAND PANEL**
- 7. FIRST MACHINE START-UP**
- 8. VARIOUS SETTINGS**
- 9. DAILY USE**
- 10. TROUBLESHOOTING AND WARRANTY**

# 1. GENERAL SAFETY RULES

- This appliance is intended to be used in household and similar applications such as:
  - Staff kitchen areas in shops, offices and other working environments;
  - Farm houses;
  - By clients in hotels, motels and other residential type environments;
  - Bed and breakfast type environments.A different use of this appliance from household environment or from typical housekeeping functions, as commercial use by expert or trained users, is excluded even in the above applications. If the appliance is used in a manner inconsistent with this it may reduce the life of the appliance and may void the manufacturer's warranty. Any damage to the appliance or other damage or loss arising through use that is not consistent with domestic or household use (even if located in a domestic or household environment) shall not be accepted by the manufacturer to the fullest extent permitted by law.
- This appliance can be used by children aged from 8 years and above and persons with reduced physical, sensory or mental capabilities or lack of experience and knowledge if they have been given supervision or instruction concerning use of the appliance

in a safe way and understand the hazards involved.

Children shall not play with the appliance. Cleaning and user maintenance shall not be made by children without supervision.

- Children should be supervised to ensure that they do not play with the appliance.
- Children of less than 3 years should be kept away unless continuously supervised.
- If the supply cord is damaged, it must be replaced by a special cord or assembly available from the manufacturer or its service agent.
- Only use the hose-sets supplied with the appliance for the water supply connection (do not reuse old hose-sets).
- Water pressure must be between 0.05 MPa and 0.8 MPa.
- Make sure carpets or rugs do not obstruct the base or any of the ventilation openings.
- After installation, the appliance must be positioned so that the plug is accessible.
- The maximum load capacity of dry clothes depends on the model used (see control panel).
- To consult the product technical specification please refer to the manufacturer website.



## Electrical connections and safety instructions

- The technical details (supply voltage and power input) are indicated on the product rating plate
- Make sure that the electrical system is earthed, complies with all applicable law and that the (electricity) socket is compatible with the plug of the appliance. Otherwise, seek qualified professional assistance.
- The use of converters, multiple sockets or extension cords is strongly advised against
- Before cleaning or maintaining the washing machine, unplug the appliance and turn off the water tap.
- Do not pull on the power cord or appliance to unplug the machine.
- Make sure there is no water in the drum before opening the door.



**WARNING:**  
water may reach very high temperatures during the wash cycle.

- Do not expose the washing machine to rain, direct sunlight or other weather elements. Protect from possible freezing.
- When moving, do not lift the washing machine by the knobs or detergent drawer; during transport, never rest the door on the trolley. We recommend two people lift the washing machine.
- In the event of fault and/or malfunction, turn off the washing machine, close the water tap and do not tamper with the appliance. Immediately contact the Customer Service Centre and only use original spare parts. Failure to observe these instruction may jeopardise appliance safety.

## 2. INSTALLATION

- Remove the **2** or **4** transportation screws (**A**) on the back and remove the **2** or **4** flat washers, rubber bungs and plastic spacer tubes (**B**) as illustrated in **figure 1**.
- If the washing machine is **built-in**, unscrew the **3** or **4** transportation screws (**A**) and remove the **3** or **4** flat washers, rubber bungs and plastic spacer tubes (**B**).
- During the removal of the screws occasionally spacer tubes fall inside the product, these can be removed by tilting the product forward and recovering them from the floor or inside the base of the machine.
- Cover the open transportation screw holes with the **2** or **4** plastic caps included in the instruction bag.



**WARNING:**  
keep packaging materials  
away from children.

- Place the corrugated plastic sheet, found on top of the appliance during the unpacking process, into the base of the appliance as shown in **figure 2** (according to the model, consider version **A**, **B** or **C**).

**In some models this operation will not be necessary, because the corrugated plastic sheet will be already placed on the bottom of the appliance.**

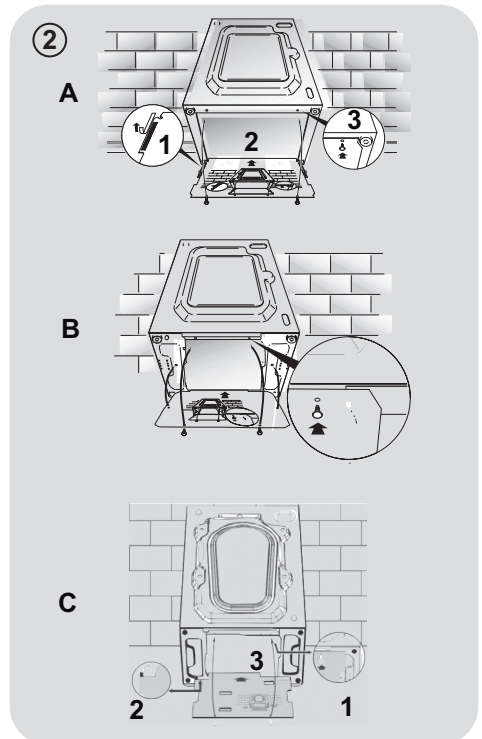
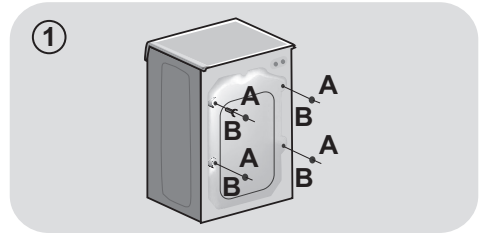

## Hydraulic connections

- Connect the water hose to the water supply tap (**fig. 3**) only using the hose supplied with the appliance (do not reuse old hose-sets).

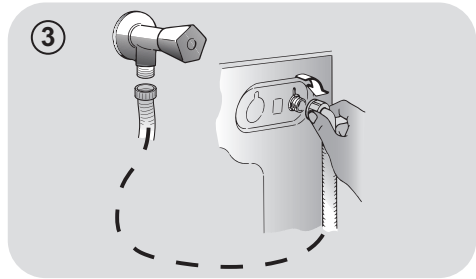

- **SOME MODELS** may include one or more of the following features:

- **HOT&COLD (fig. 4):**

water mains connection settings with hot and cold water for higher energy savings. Connect the grey tube to the cold water tap ❄️ and the red one to the hot water tap. The machine can be connected to the cold water tap only: in this case, some programs may start a few minutes later.

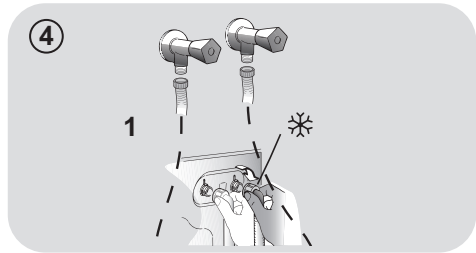

- **AQUASTOP (fig. 5):**

a device located on the supply tube that stops water flow if the tube deteriorates; in this case, a red mark will appear in the window "A" and the tube must be replaced. To unscrew the nut, press the one-way lock device "B".

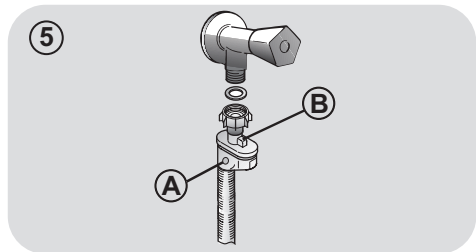

- **AQUAPROTECT – SUPPLY TUBE WITH GUARD (fig. 6):**

Should water leak from the primary internal tube "A", the transparent containment sheath "B" will contain water to permit the washing cycle to complete. At the end of the cycle, contact the Customer Service Centre to replace the supply tube.

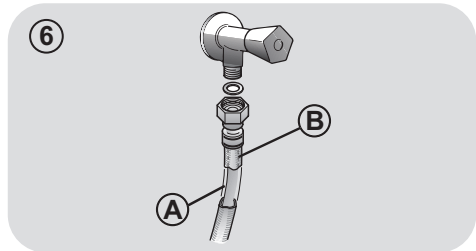

## Setting

- The washing machine should be installed in its final position such that the water fill hose is not kinked or trapped. The corrugated drain hose should be inserted into suitable drain pipe of between 50 cm and 85 cm height above the floor using the curved drain hose support. If an under sink connection is used the drain hose must be routed above the sink overflow opening to prevent back siphoning. Care must be taken to avoid kinking or trapping the drain hose (**fig. 7**).
- Level the appliance using the feet as illustrated in **figure 8**:
  - a. turn the nut clockwise to release the screw;
  - b. rotate the foot to raise or lower it until it touches to the floor;
  - c. lock the foot, screwing in the nut, until it tightens against the bottom of the washing machine.
- Plug in the appliance.



### WARNING:

contact the Customer Service Centre should the power cord need replacement.

Installation faults are not covered by the manufacturers warranty.

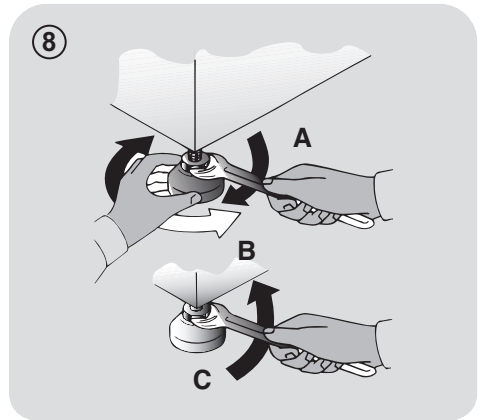
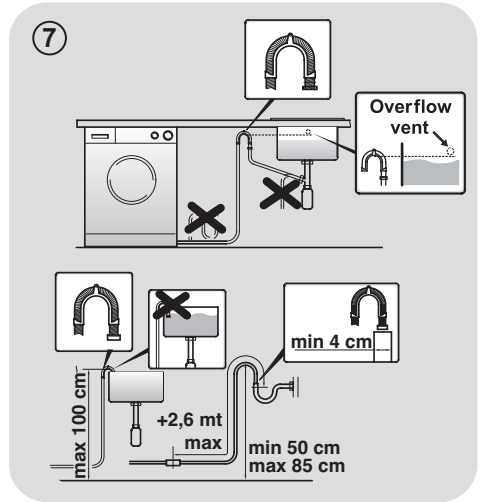

## 3. PRACTICAL HINTS

### Load tips

#### When sorting laundry, make sure:

- have eliminated metallic objects such as hair clips, pins, coins, from laundry;
- to have buttoned pillow cases, closed zips, tied loose belts and long robe ribbons;
- to have removed rollers, hooks or clips from curtains;
- to have carefully read clothing washing labels;
- to have removed any persistent stains using specific detergents.
- When washing rugs, bedcovers or other heavy clothing, we recommend you avoid the spinning cycle.
- To wash wool, make sure the item can be machine washed. Check the fabric label.
- Leave the appliance's door slightly open between washes, to prevent possible bad smells developing inside the machine.

### Useful advice for saving

Tips on how to save money and not damage the environment when using your appliance.

- Load the machine to the highest capacity shown in the programme table for each programme - this will allow you to SAVE energy and water.
- Noise and residual laundry moisture are affected by spin speed: a faster spin is associated with greater noise and lower residual moisture in the laundry.
- The most efficient programmes in terms of combined use of water and energy are usually the longer-lasting ones with lower temperature.

### Maximise the load size

- Achieve the best use of energy, water, detergent and time by using the recommended maximum load size. Save up to 50% energy by washing a full load instead of 2 half loads.

### Do you need to pre-wash?

- For heavily soiled laundry only! SAVE detergent, time, water and between 5 to 15% energy consumption by NOT selecting Prewash for slight to normally soiled laundry.

### Is a hot wash required?

- Pretreat stains with stain remover or soak dried in stains in water before washing to reduce the necessity of a hot wash programme. Save energy by using a low temperature wash programme.

### Before using a drying programme (WASHER-DRYERS)

- SAVE energy and time by selecting a high spin speed to reduce the water content in laundry before using a drying programme.

### Dosing the detergent

Below is a **short guide** with tips and advice on the use of detergent.

- Only use detergents suitable for machine washing.
- Select your detergent according to the type of fabric (cotton, delicates, synthetics, wool, silk, etc.), the colour, the type and level of soiling and the programmed washing temperature.
- To use the right amount of detergent, softener or any other additives, carefully follow the manufacturer's instructions every time: **correctly using the appliance with the right dose allows you to avoid waste and to reduce the environmental impact.**

**When washing heavily soiled whites, we recommend using cotton programs of 60°C or above and a normal washing powder (heavy duty) that contains bleaching agents that at medium/high temperatures provide excellent results.**

**For washes between 40°C and 60°C** the type of detergent used needs to be appropriate for the type of fabric and level of soiling. Normal powders are suitable for “white” or colour fast fabrics with high soiling, while liquid detergents or “colour protecting” powders are suitable for coloured fabrics with light levels of soiling.

**For washing at temperatures below 40°C** we recommend the use of liquid detergents or detergents specifically labeled as suitable for low temperature washing.

For washing **wool** or **silk**, only use detergents specifically formulated for these fabrics.

- Too much detergent leads to excessive foam, which prevents the cycle being carried out correctly. It could also affect the quality of the washing and rinsing.

The use of ecological detergents without phosphates may cause the following effects:

- **cloudier rinse drain water:** This effect is tied to the suspended zeolites which do not have negative effects on rinse efficiency.
- **white powder (zeolites) on laundry at the end of the wash:** this is normal, the powder is not absorbed by fabric and does not change its colour.  
To remove the zeolites, select a rinse programme. In the future consider using slightly less detergent.
- **foam in the water at last rinse:** this does not necessarily indicate poor rinsing. Consider using less detergent in future washes.
- **abundant foam:** This is often due to the anionic surfactants found in the detergents which are hard to eliminate from laundry. In this case, do not re-rinse to eliminate these effects: it will not help at all. We suggest conducting a maintenance wash using a proprietary cleaner.

If the problem persists or if you suspect a malfunction, immediately contact an Authorised Customer Service Centre.

## 4. CLEANING AND MAINTENANCE

Looking after your appliance correctly can extend its lifespan.

### Cleaning the appliance's exterior

- Disconnect the machine from the power supply.
- Clean the appliance's external cabinet, using a damp cloth and **AVOIDING ABRASIVES, ALCOHOL AND/OR DILUENTS**.

### Drawer cleaning

- It is advisable to regularly clean the detergent drawer to avoid the accumulation of detergent and additive residues.
- Remove the drawer gently but firmly.
- Clean the drawer under running water and put it back into its compartment.

**FOR MODELS WITH AUTOMATIC LIQUID DETERGENT AND SOFTENER DOSING SYSTEM:**

**Before proceeding with cleaning, all the compartments must be empty.**

- Pull out the drawer completely by pressing the release button, **paying attention to the leakage of detergent residues**.

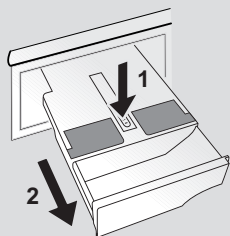

- Fill the drawer with hot water.

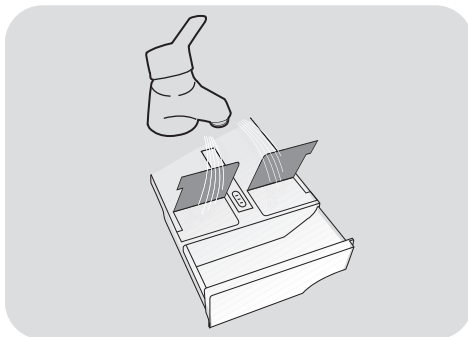

- Shake the drawer in order to let the water flow in all the compartments.

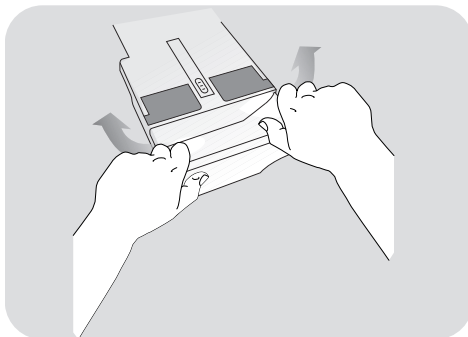

- Empty the drawer from excess water and reinsert it completely.

### **!** WARNING:

**DO NOT** use acid products (for example vinegar) or aggressive detergents to clean the drawer, in order to avoid damaging the seals and/or internal parts of the appliance.

## Cleaning the pump filter

- The appliance has a special filter that traps larger residues that could block the draining system, such as buttons or coins (depending on the model, consider version **A** or **B**).

**We recommend checking and cleaning the filter 5 or 6 times a year.**

- Disconnect the machine from the power supply.
- Ensure all the water has been emptied from the drum.
- Before unscrewing the filter, we recommend you place an absorbent cloth under it to keep the floor dry. A small amount of water will come out of the filter as you remove it - this is normal.
- Turn the filter counter-clockwise to the limit stop.
- Remove and clean the filter; when finished, replace it turning it clockwise. The filter handle will be locked when it is not possible to turn any further and the handle is horizontal. Smearing a small amount of liquid soap on the filter seal will help refitting.
- Repeat the previous steps in reverse order to reassemble all parts.

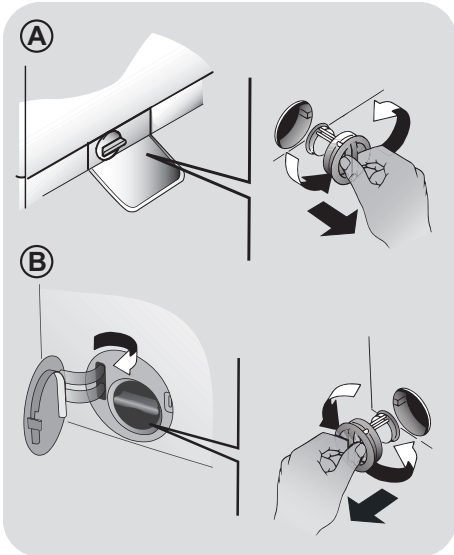

## Suggestions for moves or prolonged disuse

- If the appliance is kept in a non-heated room for long periods of time, all water residues must be completely removed from the pipes.
- Disconnect the machine from the power supply socket.
- Detach the tube from the drainage system and clip on the rear of the machine and lower it, fully draining water into a bowl.
- Secure the drain tube with the drainage system and clip on the rear of the machine when finished.
- Keep the door glass and gasket clean.

### FOR MODELS WITH AUTOMATIC LIQUID DETERGENT AND SOFTENER DOSING SYSTEM:

**should you need to tilt or move the machine, remove the detergent drawer before proceeding, keeping it horizontal so as to avoid any leakage.**



## 5. PORTHOLE EMERGENCY OPENING

Should the porthole be locked due to power Shortage (if the plug is removed before the end of the cycle, re-plug it and turn off the machine by pressing **ON/OFF** button to open the door) or as a result of a fault, it can be opened according to the following emergency unlocking procedure:

1. Disconnect the machine from the power socket.
2. Ensure that the water level is below the porthole before opening it, to prevent any flooding. Otherwise, drain excess water through the drain tube and collect it in a bucket.
3. Take out the detergent compartment (**fig. 1**).
4. Insert a screw driver or a similar tool for about two centimeters of depth ( in order to fit it into the inner hook, but not fully down). Lever up and simultaneously open the porthole as shown in **figure 2**.

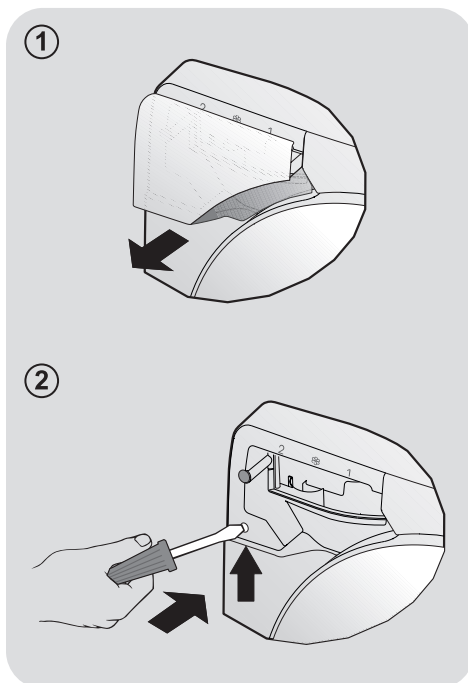

## 6. COMMAND PANEL



### 1. ON/OFF

### HOME SCREEN

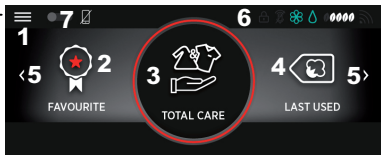

1. **SETTINGS** Menu
2. List of favourite programmes
3. Main programme area
4. Other programmes/last programme area
5. Arrow for moving screen
6. Status bar
7. Activation/deactivation of **REMOTE CONTROL (Wi-Fi)**

### SETTINGS SCREENS

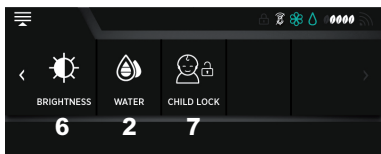

1. Choose language
2. Set water hardness
3. **Wi-Fi** settings
4. Direct **Voice/Microphone** activation/deactivation
5. Volume adjustment
6. Screen brightness adjustment
7. **CHILD LOCK (command lock)**
8. **CARE DOSE** setting

## SCREENS WITH SETTINGS, PROGRAMMES AND OPTIONS

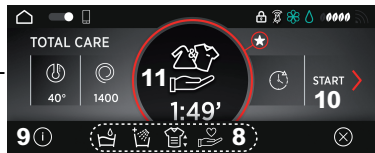
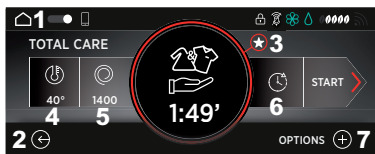

1. **HOME** (back to home screen)
2. **BACK** (back to previous screen)
3. Saving/showing favourite programme
4. Setting the temperature
5. Setting the spin speed
6. Setting the delay start
7. Options menu
8. Available options
9. Option information
10. Start programme
11. Selected programme\*



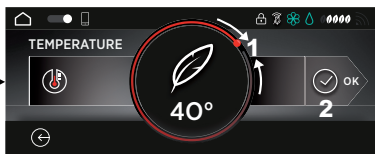





\* Keep it pressed to view information on the programme.











1. Movable ring dial for option adjustment
2. Confirm setting

## STATUS BAR



	<b>SETTINGS Menu</b>
	<b>HOME</b>
	<b>REMOTE CONTROL active</b>
	<b>REMOTE CONTROL inactive</b>
	<b>DOOR LOCK indication</b>
	<b>Microphone off (grey icon) Direct Voice not active</b>
	<b>Microphone enabled</b>
	<b>Microphone disabled</b>
	<b>CARE DOSE (softener and detergent)</b>

	<b>CARE DOSE (softener only)</b>
	<b>CARE DOSE (detergent only)</b>
	<b>ECO INDEX (cycle consumption indication)</b>
	<b>Icon off: appliance has not been registered with the App yet *</b>
	<b>Icon on, steady: the appliance is connected to your home's Wi-Fi network* The number of full bars shows the intensity of the signal.</b>
	<b>Barred icon: the appliance is not connected to your home's Wi-Fi network*</b>
	<b>Flashing icon: the Wi-Fi network has reset (during registration with the App) *</b>
	<b>Icon with exclamation mark: the appliance is connected to your home's Wi-Fi network but there is no Internet access*</b>

\* If selected, the icon opens a screen with information on the connection status.

NE

## 7. FIRST MACHINE START-UP

### Set language

- After connecting the appliance to the network and turning it on by pressing **ON/OFF**, select the desired language by scrolling through the available ones.
- Confirm using the  icon.

### Changing language

You can change the language at any time by selecting the icon in the **SETTINGS menu** in the home screen.

### Setting the level of WATER HARDNESS

This appliance, through the **CARE DOSE** system, can automatically adjust the detergent dose according to the selected cycle (cottons, delicates, etc.), to the weight of the laundry and to water hardness.

The water hardness factory setting is **MEDIUM LEVEL** because this satisfies the requirements of the majority of users.

### Water hardness



= SOFT (0-12 °fH o 0-7 °dH)



= MEDIUM (13-30 °fH o 8-17 °dH)



= HIGH ( $\geq 30$  °fH o  $\geq 17$  °dH)

- If you want to change the standard water hardness setting (and consequently the amount of detergent dispensed), swipe the ring dial to select the level you want. **The higher the water hardness, the more detergent will be dispensed.**
- Confirm using the  icon.

**Check the LEVEL of water hardness of the place you live in through your water provider before using the CARE DOSE function.**

## 8. VARIOUS SETTINGS

### SETTINGS Menu

A number of settings can be entered through this **menu** on the home screen.

### REMOTE CONTROL (Wi-Fi)

This appliance is equipped with **Wi-Fi** technology, so it can be controlled remotely via an App.

#### - Pairing the machine with the App

- Download the **Hoover Wizard** App onto your device.

The **Hoover Wizard** App is available both for **Android** and for **iOS** tablets and smartphones.

To discover all the details of the **Wi-Fi** features, explore the App menus by switching on the **DEMO** mode.



The frequency of your home **Wi-Fi** network must be in the **2.4 GHz** band. The machine cannot be configured if the home network is set on the **5 GHz** band.

- Open the App, create a user profile (or login if you already have one) and pair the appliance by either following the instructions that appear on the device's display screen or using the procedure described in the "**Quick Guide**" that comes with the appliance.

#### - Enabling REMOTE CONTROL

- Make sure that the router is on and connected to the Internet.
- Load the laundry, **close the door**, add the detergent if necessary.

The **REMOTE CONTROL** function can be activated only if the door is closed.

- Switch the device on by pressing **ON/OFF**.
- Enable the **REMOTE CONTROL** function by tapping on its switch icon:
  -  = Remote control disabled.
  -  = Remote control enabled.
- A message warning that the door is locked will appear on the display screen.
- Confirm using the  icon.

Even if **REMOTE CONTROL** is active, you can still use the device through the display.

- Open the **Hoover Wizard** App and start the cycle.
- At the end of the cycle, switch off the machine by pressing **ON/OFF** (or disabling **REMOTE CONTROL**) to **unlock the door**.

#### - Disabling REMOTE CONTROL

- To exit the **REMOTE CONTROL** mode during a cycle, tap on the switch icon on the display screen.

For safety reasons, in some phases of the wash cycle, the door can only be opened if the level of the water is below the door's lower rim and the temperature is below 45°C. If these conditions are met, wait for the **DOOR LOCK** icon to switch off before opening the door.

- With the door closed, by tapping on the **REMOTE CONTROL** switch icon, you can go back to controlling the appliance through the app as well.



## Direct Voice (voice control)

This new function allows you to interact with the appliance via voice interaction.

### PRELIMINARY SETTINGS

- Before using this function, you must enter the language and water hardness in the display screen and register the appliance with the **Hoover Wizard** App.

This function is available in the following languages: Italian, English, French, Spanish, German and Russian.

To use Direct Voice, the appliance **MUST** be always connected to your Wi-Fi network.

Listed below are the minimum requirements for the Direct Voice system to work correctly:

#### Bandwidth

- Upload: Min 512 kbps
- Download: Min 512 kbps

#### Band frequency

- 2.4 GHz IEEE 802.11 g/n

- For **Direct Voice** to work in optimal conditions, always remember to **speak towards the microphone, at a distance no greater than 2 metres**. The room must be as quiet as possible.

### DAILY USE

- To interact with the appliance, start the conversation with **"HEY WASH"**, wait for the machine to beep and for the image of the microphone to appear on the display screen, then proceed with the request. E.g.: **"HEY WASH. START COTTON CYCLE"**

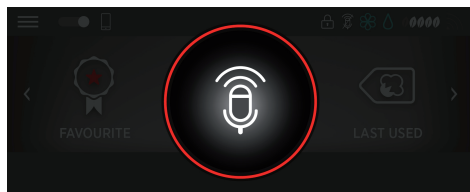

### WHAT YOU CAN ASK



- 1) Start and manage programmes
- 2) Learn about the best cycle to use
- 3) Receive updates on the cycle status
- 4) Ask for advice and suggestions
- 5) Receive assistance
- 6) Ask for advice on maintenance
- 7) Adjust the volume
- 8) Set the **CARE DOSE** function
- 9) Activate the **CHILD LOCK**

To start or stop a cycle using Direct Voice, you must enable the appliance's **REMOTE CONTROL** function.

- To interrupt or reset the conversation, say **"HEY WASH, THANKS!"** at any time or select  on the display.
- For more information and explanations, please check the quick guide at: [go.candy-group.com/hm-700](http://go.candy-group.com/hm-700).

### MICROPHONE ACTIVATION/DEACTIVATION

To activate or deactivate the microphone, access the settings menu and tap on the specific icon.

	Microphone enabled
	Microphone disabled



## Volume adjustment

- You can adjust the volume using voice interaction or through the settings menu in the display screen, by tapping on the specific icon.

	Maximum volume
	Medium volume
	Minimum volume
	Mute
	Automatic volume

- Below are the specific voice commands to adjust the volume:

- "HEY WASH. TURN UP/TURN DOWN VOLUME"
- "HEY WASH. SET THE VOLUME TO MAXIMUM/MINIMUM"
- "HEY WASH. MUTE VOLUME"

- If the volume is set automatically, the system will manage intensity so it is best suited for the appliance's activity.



## Screen brightness adjustment

- To adjust the display screen's brightness, select the specific icon and tap on the displayed bar.
- Confirm using the icon.

EN



## CHILD LOCK

- To avoid undesired or accidental changes (e.g. caused by children playing), you can lock all the elements on the display screen, with the exception of the **SETTINGS** menu and the **ON/OFF** button. The microphone will also be disabled, to avoid possible undesired voice interactions.
- To activate or deactivate the lock, select the specific icon.



## CARE DOSE (automatic dose dispensing)

**SOME MODELS** have an automatic dosing system, which dispenses a precise dose of detergent and softener for up to 20 washes\*, ensuring your laundry is perfectly cleaned. In this way, water and energy waste is reduced by accurately using the amount of detergent and softener that is right for the kind of fabric, the weight of the laundry and the water hardness.

\* Estimate based on a medium laundry load and low hardness water.



### WARNING:

the automatic dosing system can only be used with **LIQUID** softeners and detergents.

**IT IS FORBIDDEN** to use powder detergents or other additives.

**Before using concentrated softeners**, dilute them according to the manufacturer's instructions on the package.

### - CARE DOSE setting

To activate/deactivate the automatic dispensing of detergent and/or softener, tap on the specific switches:



= automatic dosing inactive



= automatic detergent dosing active



= automatic softener dosing active



= automatic detergent and softener dosing active

### - Detergent/softener drawer

The drawer is divided into 3 compartments, as shown in the **figure**:

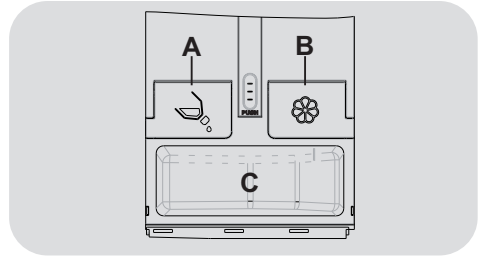

**A** = for **LIQUID** laundry detergent

**B** = for softener

**C = NO AUTOMATIC DOSING:** for powder detergent or liquid detergent with the specific tray provided.



### WARNING:

it is necessary to clean the drawer every time it is filled or the type of detergent and softener is changed.

The drawer **MUST REMAIN CLOSED** during the entire wash cycle, otherwise the dosing may not work properly or water may leak.

If the detergent and/or softener have reached the minimum level in the tank, the corresponding icons will flash. It will however still be possible to complete a number of washing cycles.



## 9. DAILY USE

This device can automatically adjust the level of water to the amount and type of laundry. With this system, energy consumption is reduced and washing times are considerably shortened.



### WARNING:

touching the display in the first few seconds after you have plugged in the appliance could interrupt its self-calibration procedure, thus jeopardising the appliance's proper functioning. In this case, take out the plug and repeat the operation.

### Quick guide

Please read the wash cycle table and carry out all steps in the order set out in the instructions.

- Switch the device on by pressing **ON/OFF**.
- Swipe left or right on the screen or press the arrows on the screen to display the available programmes.
- Select the required programme by pressing on the corresponding icon.
- You can change the programme settings (e.g. temperature and spin speed) by selecting the specific icon and swiping along the ring dial.
- Select the options you want among the available ones after selecting the  icon.
- Press **START** to start the programme.
- Switch off the device at the end of the cycle by pressing **ON/OFF** for at least **3 seconds**.

*Should there be a power cut when the device is running, a special memory feature saves the settings and, when power returns, the appliance resumes the cycle from where it left off.*

### Technical data

#### Water pressure:

min 0.05 Mpa / max 0.8 Mpa

(0.05 MPa dispenses approximately 1 litre of water in 10 seconds)

**Spin r.p.m.:** See rating plate.

**Power input / Power current fuse amp / Supply voltage:** See rating plate.

### Start programme

Close the door **BEFORE** pressing **START**.

- To start the cycle with the selected settings, press **START**. When the cycle has started, the time remaining until the end of the cycle will be displayed.
- If you want to modify the selected programme, select the options you require, change the default settings and then press **START** to begin the cycle.

**Only options compatible with the programme you have chosen can be selected.**

- After switching on the appliance, wait a few seconds for the programme to start running.

### PROGRAMME DURATION

- When selecting a programme, the duration of the cycle will be automatically shown; this time may vary depending on the options you select.
- After starting the programme, the display will keep you constantly updated on the time remaining until the end of the wash cycle.

- The appliance calculates the time remaining based on a standard load, but during the cycle the machine may change it depending on the volume and composition of the load.

### PROGRAMME END

- After the display shows the cycle has ended and the **DOOR LOCK** light has switched off, you can open the door.

If the **REMOTE CONTROL** function is active, the door will remain locked (and the light on) until it is deactivated.

### PAUSING THE MACHINE

- Press **PAUSE** to stop the ongoing cycle for a short time.

For safety reasons, in some phases of the wash cycle, the door can only be opened if the level of the water is below the door's lower rim and the temperature is below 45°C. If these conditions are met, wait for the **DOOR LOCK** icon to switch off before opening the door.

- Press the **START** button again to resume the programme from where it left off.

### CANCELLING A PRESET CYCLE

- To cancel the programme, press the **STOP** button.
- Wait for the **DOOR LOCK** light to turn off before opening the door.

### FAVOURITES menu

If you frequently use a programme you have customised to suit your needs, the appliance can memorise the settings by saving it among your favourites, so you can quickly retrieve it. You can save up to 6 programmes.

### - SAVING

- Select a programme, change the temperature, spin speed and, if required, choose other options, then press .
- After you have memorised it, it will be saved among your **FAVOURITES** in the home page.

- Every memorised programme will be saved in chronological order and identified by a number from 1 to 6 (from the oldest to the most recent).

### - DELETING

- To delete one of your favourite programmes, keep its icon pressed for approximately **3 seconds** and then press .

### Last programme used

The home display screen will always show the last programme you used, with the various chosen options, so you can select it quickly.

### Setting the temperature

- By selecting the specific icon and swiping along the ring dial, you can change the temperature of the wash cycles.

To avoid damage to fabrics, it is not possible to increase the temperature above the highest temperature established for each programme.

- If you want a cold wash, all the lights must be off.

### Setting the spin speed

- By selecting the specific icon and swiping along the ring dial, you can reduce the permitted spin speed in the selected programme, until there is no spin at all.

- Unless otherwise stated on the item's label, you can spin the item at the highest speed in the programme.

**To avoid damage to fabrics, it is not possible to increase the spin speed above the highest speed established for each programme.**

- The spin speed can be changed at any time, even without putting the machine in **PAUSE** mode.

## DELAY START

- The start of the wash cycle can be delayed by up to **24 hours**.
- Proceed as follows to set a delayed start:
  - Select the programme you have chosen, changing the default settings if you need to and choosing the options you wish.
  - Select the delay start icon.
  - Set the desired delay by swiping along the ring dial.
  - Confirm using the  icon.
  - Press the **START** button to begin the countdown; the programme will start automatically at the end of the countdown.
- You can cancel the delay start by pressing **STOP**. In this case, you will have to select the delay start icon again to modify or remove the delay.

- Confirm using the  icon.

## OPTIONS

One or more options can be chosen among the available ones for each programme:

- Select the  icon.

- Pressing the displayed icons will show drop-down menus containing the available options.

- Select the icon of the drop-down menu specific for the chosen option (the icon will turn red).

**Options that are incompatible with the selected programme will appear grey (off).**

- Exit the main options menu by selecting the  icon.

To display the descriptions regarding each option's function, select the  icon.

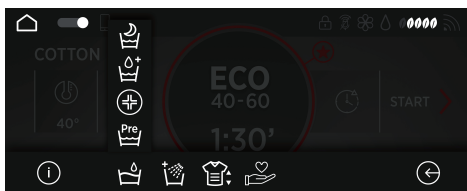

### - PRE-WASH

- This option allows you to have a pre-wash, which is very useful for heavily soiled laundry (can only be used in some programmes).

**If the automatic detergent dispensing function is disabled, you must put powder detergent directly into the laundry drum for the pre-wash. In this case, it is recommended you use only 20% of the quantity advised on the detergent's packet.**

### - HYGIENE

It can be activated only when the wash temperature is at least 60°C. Using this option, laundry can be sterilised by keeping the temperature constant throughout the wash cycle.

## - AQUAPLUS

- With this option (available only for some programmes), the machine uses a greater amount of water which, jointly with the new combined action of spin cycles while loading and draining water, delivers perfectly cleaned and rinsed items. The detergent dissolves fully and effective cleaning action is guaranteed.

## - NIGHT & DAY

- This option limits the speed of intermediate spins to 400 rpm (where set), increases the level of water during rinses and leaves items immersed in water at the end of last rinse, so the fabric fibres stretch out completely.
- During the drum water retention phase, the machine is in pause mode.
- Press **START** to end the cycle with the spin (which can be reduced or removed with the specific button) and drain phase.
- An electronic control enables the appliance to drain water silently during the intermediate phases, which makes this option very useful for night washes.

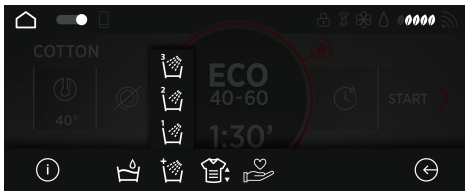

## - EXTRA RINSE

- This button allows to add some rinses at the end of the wash phase. The maximum number of washes depends on the chosen programme.
- This function has been specifically studied for people with delicate and sensitive skins, who can have allergic reactions or irritation when exposed to even tiny amounts of detergent residues.

- This function is also recommended for children's clothes and delicates in general, or when washing terrycloth, as the fibres of this fabric have a greater tendency to retain detergent.

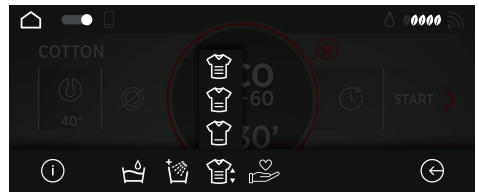

## - STAIN LEVELS

- When selecting a programme, the default stain levels for the programme will be automatically selected.
- This option allows you to choose one of 3 levels of wash intensity, depending on how soiled your laundry is, by modifying the duration of the selected programme (option available for only some programmes).

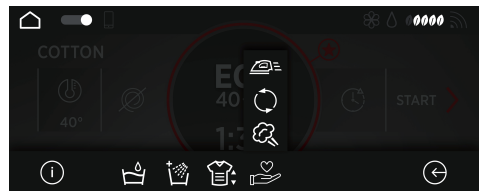

## - ACTIVE STEAM

- With this option, a specific steam treatment can be added at the end of some wash cycles.
- The active steam function acts on wet items, softening creases and making them easier to iron out.
- Fibres are regenerated and refreshed while bad odours are removed from the items.

- A dedicated steam treatment has been studied for each programme, to ensure the highest washing efficiency according to the items' fabrics and colours.

movements, avoiding bad smells and reducing creases. To deactivate this function, switch off the appliance.

#### - KEEP FRESH













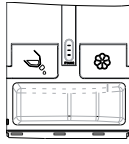









With this function, at the end of the wash cycle, the machine will keep your laundry fresh thanks to special, delicate drum

#### - EASY IRON

This function allows you to minimize creases as much as possible, eliminating the intermediate spins or reducing the intensity of the last one.

EN

## Table of programmes

PROGRAMME		 (MAX.) * (see control panel)								1)  °C (MAX.)		
		7 kg	8 kg	9 kg	10 kg	11 kg	12 kg	13 kg	14 kg			
	<b>WHITES</b>	7	8	9	10	11	12	13	14	90°	●	●
<b>ECO</b> 40-60	<b>ECO 40-60</b>	7	8	9	10	11	12	13	14	60°	●	●
	<b>SYNTHETIC AND COLOURED</b>	3,5	4	4,5	5	5,5	6	6,5	7	60°	●	●
	<b>WOOL</b>	1	2	2	2	2	2,5	2,5	2,5	40°	●	●
	<b>DELICATES</b>	2,5	2,5	2,5	2,5	2,5	3	3	3,5	40°	●	●
	<b>20°C</b>	7	8	9	10	11	12	13	14	20°	●	●
	<b>RINSE</b>	-	-	-	-	-	-	-	-	-		●
	<b>DRAIN &amp; SPIN</b>	-	-	-	-	-	-	-	-	-		
	<b>TOTAL CARE</b>	3,5	4	4,5	5	5,5	6	6,5	7	30°	●	●
	 <b>RAPID</b>	1	1,5	1,5	1,5	1,5	2	2	2	30°	●	●
	 <b>RAPID</b>	2,5	2,5	2,5	2,5	2,5	3	3	3	30°	●	●
	 <b>RAPID</b>	3,5	3,5	3,5	3,5	3,5	4	4	4	40°	●	●
	<b>ALL IN ONE</b> 	7	8	9	10	11	12	13	14	40°	●	●
	<b>ALL HYGIENE</b>	4,5	5,5	6	6,5	7	8	8	8,5	60°	●	●
	<b>SILK</b>	1	2	2	2	2	2,5	2,5	2,5	30°	●	●
	<b>SHIRTS</b>	3,5	4	4,5	5	5,5	6	6,5	7	30°	●	●
	<b>JEANS</b>	3	3	3	3	3	3	3	3	40°	●	●
	<b>BABY 60°C</b>	4,5	5,5	6	6,5	7	8	8	8,5	60°	●	●

**Please read these notes:**

\* Maximum load capacity of dry clothes, according to the model used (see control panel).

- 1) When a programme is selected, the display screen shows the recommended temperature, which can be changed (if allowed) but it can never exceed the highest possible temperature.

**\*\* STANDARD COTTON PROGRAMMES ACCORDING TO (EU) No 1015/2010 and No 1061/2010.**

**COTTON PROGRAMME WITH A TEMPERATURE OF 60°C.**

**COTTON PROGRAMME WITH A TEMPERATURE OF 40°C.**

These programmes are suitable to clean normally soiled cotton laundry and they are the most efficient programmes in terms of combined energy and water consumptions for washing cotton laundry.

These programmes have been developed to be compliant with the temperature on the wash label on the garments and the actual water temperature may slightly differ from the declared temperature of the cycle.

**NE**

## Description of programmes

To clean different types of fabrics and various levels of dirt, the washing machine has specific programs to meet every need of washing (see table of programmes).

**Choose programme in accordance with the laundry instructions appearing on labels, especially the maximum recommended temperature.**

### WHITES

Made to have a perfect washing. The final spin at maximum speed gives more efficient removal.

### ECO 40-60

The **ECO 40-60** programme is able to clean normally soiled cotton laundry declared to be washable at 40°C or 60°C, together in the same cycle. This programme is used to assess the compliance with the EU Ecodesign legislation (environmentally friendly products design).

### SYNTHETIC AND COLOURED

This programme allows you to wash different type's fabrics and different colours all together. The rotation movement of the drum and the water levels are optimized, both during the washing the rinsing phase. The accurate spin action, ensures a reduced formation of creases in the fabrics. Thanks to **ACTIVE CARE** technology, a complete washing cycle optimization is possible.



### WARNING:

#### IMPORTANT WASH PERFORMANCE ADVICE.

- **New, coloured garments should be washed separately for at least 5 or 6 washes.**
- **Certain large dark items such as jeans and towels should always be washed separately.**
- **Never mix NON COLOURFAST fabrics.**

### WOOL

This program performs a wash cycle dedicated to the wool fabrics that can be washed in a washing machine, or the articles to be washed by hand.

**If the detergent loaded in the automatic dosing system is not specific for WOOL, it is recommended, for optimal performance and garment protection, to disable the automatic dosing and load a dose of specific detergent directly into the tray.**

### DELICATE

This program has reduced periods of drum rotation during the cycle and is particularly suitable for washing delicate fabrics. The wash cycle and rinses are carried out with a high level of water to ensure the best performance.

### 20°C

This innovative programme, allows you to wash different fabrics and colours together, such as cottons, synthetics and mixed fabrics at only 20°C and provides an excellent cleaning performance. Consumption on this program is about 40% of a conventional 40°C cottons wash.

### RINSE

This program performs 3 rinses with an intermediate spin. It is used for rinsing any type of fabric, for example after a wash carried out by hand.

### DRAIN & SPIN

This programme will make the machine drain the water directly and carry out a high speed spin.

If you want to reduce the spin speed, just touch or swipe along the ring dial.

If you remove the spin, only draining the water will be possible.



## TOTAL CARE

This new program allows to wash together garments made of different colors and fabrics, keeping the original aspect and consistence of clothes. The new **ACTIVE CARE** technology, through a perfect mix of water and detergent, guarantees the maximum care of your clothes, at a 30°C temperature with a perfect washing performance.

## RAPID 14/30/44 MIN/ALL IN ONE 59 MIN.

After selecting the specific icon, touch the ring dial to choose one of the 4 available quick programmes.

### - RAPID 14/30/44 MIN

Washing cycle suggested for low loads and slightly dirty. With this program it is recommended to reduce the quantity of detergent normally used, in order to avoid unnecessary waste.

### - ALL IN ONE 59 MIN.

This program allows you to wash mixed fabrics such as cottons, synthetics and mixed fabrics in only 59 minutes, using the full load of the washing machine, at 40°C (or less) temperature. This program is particularly suited to slightly dirty fabrics.

## ALL HYGIENE

This program ensures deep cleaning by optimizing the cycle in terms of temperature

and rinses, eliminating allergens and detergent residues. Ideal for sensitive skin. Designed for cotton garments, it provides a 60°C temperature and is recommended for a reduced load.

## SILK

This programme allows a delicate washing cycle for garments specified as "Hand Wash only" and laundry items made from Silk or specified as "Wash as Silk" on the fabric label.

## SHIRTS

The washing cycle is optimized to reduce the creation of creases, keeping an excellent washing performance. It is also possible to further reduce the spin speed, to ensure an easier ironing.

## JEANS

This program has been designed to have the highest quality cleaning of fabrics such as denim: ideal for removing dirt without affecting the elasticity of the fibers.

## BABY 60°C

This program allows you to wash all baby clothes getting a perfect clean and sanitizing effect, setting the temperature at 60°C minimum. To optimize the result of the sanitizing effect we recommend the use of powder detergent.

## 10. TROUBLESHOOTING AND WARRANTY

If you believe the washing machine is not working correctly, consult the quick guide provided below which includes some practical tips on how to fix the most common problems.

### ERROR CODE FORMAT

- **Models with a display:** the error is shown by a number preceded by the letter “E” (example: E2 = Error 2).
- **Models without display:** an error is shown by a sequence of flashes of every LED. The error code is shown by the number of flashes followed by a pause of 5 seconds (example: two flashes – pause 5 seconds – two flashes – repeating = Error 2).

<b>Error shown</b>	<b>Possible causes and practical solutions</b>
<b>E2 (with display)</b> <b>2 flashes of the LEDs</b> <i>(without display)</i>	<b>The machine cannot load water.</b>
	Make sure the water supply tap is open.
	Make sure the water supply hose isn't bent, kinked or trapped.
	Make sure the drain pipe is at the proper height (see installation section).
	Close the water supply tap, unscrew the filler hose from the back of the washing machine and make sure the “anti-sand” filter is clean and not blocked.
<b>E3 (with display)</b> <b>3 flashes of the LEDs</b> <i>(without display)</i>	Check that the filter is not clogged or that there are no foreign bodies inside the filter compartment that can obstruct the proper flow of water.
	<b>The washing machine does not drain water.</b>
	Check that the filter is not clogged or that there are no foreign bodies inside the filter compartment that can obstruct the proper flow of water.
	Make sure the drain hose isn't bent, kinked or trapped.
<b>E4 (with display)</b> <b>4 flashes of the LEDs</b> <i>(without display)</i>	Make sure the home drainage system is not blocked and is allowing water to flow through without obstruction. Try to drain the water in the sink.
	<b>There is too much foam and/or water.</b>
<b>E7 (with display)</b> <b>7 flashes of the LEDs</b> <i>(without display)</i>	Ensure the correct amount of detergent is being used and the detergent is designed for use in a washing machine.
	<b>Door problem.</b>
	Make sure the door is correctly closed.
<b>Any other code</b>	If the door is locked, turn off and unplug the washing machine from the electrical supply socket, wait 2-3 minutes and reopen the door.
	Turn off and unplug the washing machine, wait a minute. Turn on the machine and restart a program. If the error occurs again contact an Authorised Customer Service Centre directly.

## OTHER ANOMALIES

Problem	Possible causes and practical solutions
<b><i>The washing machine does not work / start</i></b>	Make sure the product is plugged into a working supply socket.
	Make sure power is on.
	Make sure the wall socket is working, testing it with another appliance such as a lamp.
	The door may not be correctly closed: open and close it again.
	Check whether the required program was correctly selected and the start button pressed.
<b><i>Water leaked on the floor near the washing machine</i></b>	Make sure the washing machine is not in pause or time delay mode.
	This may be due to a leak from the seal between the tap, supply hose and fill valve; in this case, replace it and tighten the hose connections correctly.
<b><i>The washing machine does not spin</i></b>	Make sure the front filter is correctly closed.
	<p>The machine is fitted with a detection system that protects the load and product from damage if the load is not balanced before spinning. This may result in:-</p> <ul style="list-style-type: none"> <li>• The machine attempts to balance the load, increasing the time of spin.</li> <li>• Reduction of the speed of spin to decrease vibrations and noise.</li> <li>• The spin cycle aborting to protect the machine and load.</li> </ul> <p>If this is experienced remove the load de-tangle it, reload it and restart the spin program.</p>
	This could be due to the fact that water has not been completely drained: wait a few minutes. If the problem persists, see Error 3 section.
	Some models include a "no spin" function: make sure it is not selected.
	Check which options are selected and their effect on the spin cycle.
<b><i>Strong vibrations / noises are heard during the spin cycle</i></b>	Excessive detergent can impede the spin cycle, ensure the correct amount of detergent is being used.
	The washing machine may not be fully levelled: if necessary, adjust the feet as indicated in the specific section.
	Make sure transport screws, rubber bungs and spacer tubes were removed. Make sure there are no foreign objects inside the drum (coins, hinges, buttons, etc...).

**NE**

**The standard manufacturer warranty covers faults caused by electrical or mechanical faults in the product due to an act or omission of the manufacturer. If a fault is found to be caused by factors outside the product supplied, miss-use or as a result of the instructions on use not being followed, a charge may be applied.**

The use of ecological detergents without phosphates may cause the following effects:

- **cloudier rinse drain water:** This effect is tied to the suspended zeolites which do not have negative effects on rinse efficiency.
- **white powder (zeolites) on laundry at the end of the wash:** this is normal, the powder is not absorbed by fabric and does not change its colour.  
To remove the zeolites, select a rinse programme. In the future consider using slightly less detergent.
- **foam in the water at last rinse:** this does not necessary indicate poor rinsing. Consider using less detergent in future washes.
- **abundant foam:** This is often due to the anionic surfactants found in the detergents which are hard to eliminate from laundry.  
In this case, do not re-rinse to eliminate these effects: it will not help at all.  
We suggest conducting a maintenance wash using a proprietary cleaner.

If the problem persists or if you suspect a malfunction, immediately contact an Authorised Customer Service Centre.

It is always recommended to use original spare parts, that are available at our Authorised Customer Service Centres.

### Warranty

The product is guaranteed under the terms and conditions stated on the certificate included with the product. The certificate has to be stored so as to be shown to the Authorized Customer Service Centre in case of need. You can also check the warranty conditions on our web site. To obtain assistance, please fill in the form on-line or contact us at the number indicated on the support page of our web site.

By placing the  mark on this product, we are confirming compliance to all relevant European safety, health and environmental requirements which are applicable in legislation for this product.

The manufacturer declines all responsibility for any printing errors in the booklet included with this product. Moreover, it also reserves the right to make any changes deemed useful to its products without changing their essential characteristics.

Gracias por haber elegido este producto. Estamos orgullosos de ofrecer el producto ideal para ti y la mejor gama completa de electrodomésticos para tu rutina diaria.

Lea atentamente este manual de instrucciones para aprender a usar la lavadora de manera correcta y segura y para obtener consejos útiles acerca de su mantenimiento.



Antes de usar su nueva lavadora, lea atentamente este manual de instrucciones para optimizar su funcionamiento. Guarde el manual en buen estado para otros usuarios que pudieran necesitarlo más adelante.

Compruebe que además del manual de instrucciones le hayan entregado el certificado de garantía, la información sobre centros de servicio técnico y la etiqueta de eficiencia energética. Compruebe también que le hayan entregado la clavija, el codo para la manguera de desagüe y la cubeta para detergente (o lejía en algunos modelos). Conserve todos estos accesorios.

Todos los productos están identificados con un único código o número de serie de 16 caracteres, que figura en una etiqueta adherida al aparato (puerta de carga) o en el sobre que se encuentra dentro de la lavadora. El código es una especie de documento de identidad, necesario para registrar el producto y para solicitar la asistencia del Servicio de Atención al Cliente.

## Normas ambientales



Este dispositivo tiene el distintivo de la directiva europea 2012/19/UE sobre Residuos de Aparatos Eléctricos y Electrónicos (RAEE).

Los RAEE contienen tanto sustancias contaminantes (que pueden repercutir negativamente en el medio ambiente) como componentes básicos (que pueden reutilizarse). Es importante que los RAEE se sometan a tratamientos específicos con el objeto de extraer y eliminar, de forma adecuada, todos los agentes contaminantes. Igual de importante es recuperar y reciclar todo el material posible.

La gente puede desempeñar una función importante a la hora de asegurarse de que los RAEE no se convierten en un problema medioambiental; es crucial seguir algunas normas básicas:

- Los RAEE no han de tratarse como residuos domésticos.
- Los RAEE han de depositarse en los puntos de recogida habilitados para ello que gestiona el ayuntamiento o empresas contratadas para ello. En muchos países se ofrece la posibilidad de recogida a domicilio de los RAEE de mayor volumen.

En muchos países, cuando la gente compra un nuevo dispositivo, el antiguo se puede entregar al vendedor, quien lo recoge de forma gratuita (un dispositivo antiguo por cada dispositivo adquirido) siempre que el equipo entregado sea similar y disponga de las mismas funciones que el adquirido.

## Índice

- 1. NORMAS DE SEGURIDAD**
- 2. INSTALACIÓN**
- 3. CONSEJOS PRÁCTICOS**
- 4. LIMPIEZA Y MANTENIMIENTO**
- 5. APERTURA DE EMERGENCIA DE LA PUERTA DE CARGA**
- 6. PANEL DE CONTROL**
- 7. PRIMERA PUESTA EN MARCHA DE LA LAVADORA**
- 8. AJUSTES VARIOS**
- 9. USO DIARIO**
- 10. DIAGNÓSTICO DE AVERÍAS Y GARANTÍA**

# 1. NORMAS DE SEGURIDAD

- Este producto es exclusivamente para uso doméstico o similar:
  - zona de cocina para el personal de tiendas, oficinas y otros entornos laborales;
  - granjas;
  - pasajeros de hoteles, moteles u otros entornos residenciales;
  - hostales (B&B).

No se recomienda el uso de este producto con fines diferentes del doméstico o similar, por ejemplo, con fines comerciales o profesionales. El empleo de la lavadora con fines no recomendados puede reducir la vida útil del artefacto e invalidar la garantía. Todos los daños, averías o pérdidas ocasionados por un uso diferente del doméstico o similar (aunque ese uso se realice en un entorno doméstico) no serán reconocidos por el fabricante en la medida en que lo permita la ley.

- Este electrodoméstico puede ser utilizado por niños mayores de 8 años y por personas con capacidades físicas, sensoriales o mentales limitadas o que carezcan de la experiencia y el conocimiento necesarios, siempre y cuando estén supervisadas por una persona encargada de velar por su

seguridad o hayan sido instruidas en su utilización de manera segura.

Los niños no deben jugar con el electrodoméstico. Los niños no deben ocuparse del mantenimiento ni de la limpieza del electrodoméstico, salvo que estén supervisados una persona encargada de velar por su seguridad.

- Vigile a los niños de manera que se asegure que no juegan con el aparato.
- Los niños menores de 3 años se deben mantener lejos a menos que estén supervisados de forma continua.
- Si el cable de alimentación está dañado, deberá ser reemplazado por un cable o conjunto especial disponible a través del fabricante o su servicio técnico.
- Sólo deben emplearse las mangueras de suministro de agua proporcionadas con el electrodoméstico. No reutilizar mangueras de lavadoras antiguas.
- La presión de agua debe estar entre 0,05 MPa y 0,8 MPa.
- Ninguna alfombra debe obstruir las rejillas de ventilación situadas en la base de la lavadora.
- Una vez instalado el electrodoméstico, se debe poder acceder fácilmente al enchufe.

- La capacidad máxima de colada seca depende del modelo usado (ver panel de control).
- Para consultar la ficha del producto, visitar la web del fabricante.

### **Conexiones eléctricas e instrucciones de seguridad**

- Los detalles técnicos (suministro de corriente y entrada de alimentación) están indicados en la placa de características del producto.
- Asegúrate de que el Sistema eléctrico dispone de conexión de tierra, de que cumple con los requisitos legales y de que la toma de corriente es compatible con el enchufe. También puede pedir asistencia profesional cualificada.
- Se recomienda evitar el uso de transformadores, múltiples enchufes o alargadores.
- Desenchufar la lavadora y cerrar el grifo del agua antes de proceder a su limpieza o a cualquier operación de mantenimiento.
- No desenchufar la lavadora tirando del cable de alimentación ni del aparato.

- Asegurarse de que no quede agua residual en el tambor antes de abrir la puerta de carga.



**ATENCIÓN:**  
el agua puede alcanzar temperaturas muy elevadas durante el ciclo de lavado.

- No instalar la lavadora en el exterior, ni exponerla a la lluvia, a los rayos del sol, o a otros factores ambientales.
- Para transportar la lavadora, no levantarla sosteniéndola de los mandos ni de la cubeta del detergente y no apoyarla sobre la puerta de carga. Para levantar la lavadora, se recomienda la colaboración de al menos dos personas.
- En caso de fallo o mal funcionamiento, apagar la lavadora, cerrar el grifo del agua y no intentar repararla. Llamar de inmediato al Servicio de Atención al Cliente y utilizar sólo piezas de recambio originales. El incumplimiento de estas instrucciones puede afectar la seguridad del aparato.

## 2. INSTALACIÓN

- Extraer los **2** o **4** tornillos (**A**) que se encuentran en la parte posterior de la lavadora y quitar los dos **2** o **4** seguros de transporte (**B**), tal y como se muestra en la **figura 1**.
- Obstruir los **2** o **4** orificios que quedan tras retirar los tornillos con los tapones que se encuentran en el sobre que contiene las instrucciones.
- Para lavadoras **de encastre**, extraer los **3** o **4** tornillos (**A**) y los **3** o **4** seguros de transporte (**B**).
- En ciertos modelos, **1** o **más** seguros de transporte pueden caer dentro de la lavadora. Para quitarlos, inclinar el aparato hacia delante de modo de poder cogernos. Obstruir los orificios que quedan tras retirar los tornillos con los tapones que se encuentran en el sobre.



**ATENCIÓN:**  
los niños no deben jugar con los materiales de embalaje.

- Coloca la lámina de "polionda" en la parte inferior como se indica en la **figura 2** (según modelo, considerar versión **A**, **B** o **C**).

En algunos modelos no será necesario realizar esta operación, debido a que la lámina de "polionda" ya se encontrará en la parte inferior del electrodoméstico.

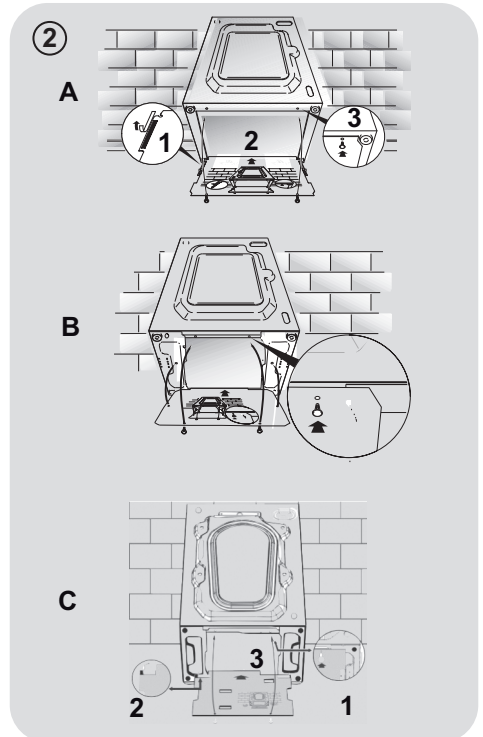
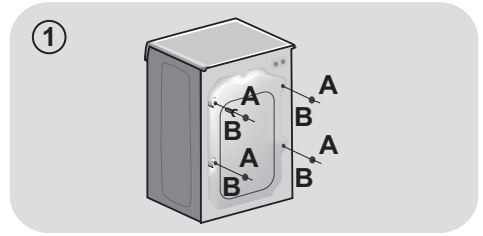



## Conexión a la red de agua

- Conectar la manguera de agua al grifo (fig. 3), empleando únicamente la manguera suministrada con el electrodoméstico (no reutilizar mangueras antiguas).

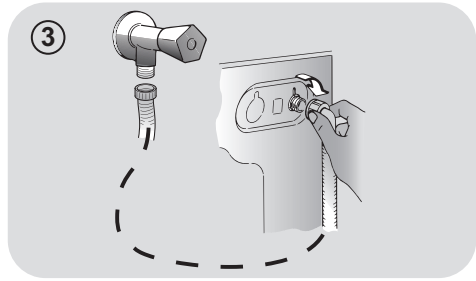

- **ALGUNOS MODELOS** tienen una o más de las siguientes características:

- **Conexiones HOT&COLD para agua fría y caliente (fig. 4):** Favorecen el ahorro de energía.

Conectar el tubo gris al grifo del agua fría ❄️ y el rojo, al del agua caliente. El electrodoméstico se puede conectar sólo al grifo del agua fría, en cuyo caso se retrasará el inicio de algunos programas.

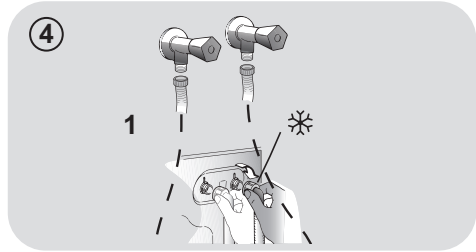

- **AQUASTOP (fig. 5):** Un dispositivo situado en el tubo de alimentación impide la entrada de agua si el tubo está deteriorado. En caso de avería, aparece una marca de color rojo en la ventana "A", que indica que debe reemplazarse el tubo. Para extraer la tuerca, presionar el dispositivo de bloqueo unidireccional "B".

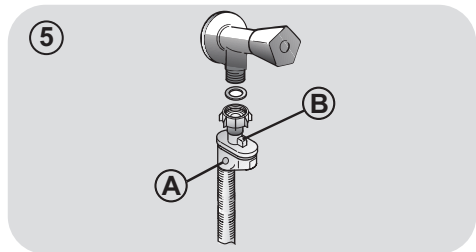

- **AQUAPROTECT – TUBO DE ALIMENTACIÓN CON PROTECCIÓN (fig. 6):** Si el tubo principal "A" pierde agua, el depósito transparente "B" contiene agua que permite que se complete el ciclo de lavado. Al finalizar el ciclo, solicitar al Servicio de Atención al Cliente el reemplazo del tubo de entrada de agua.

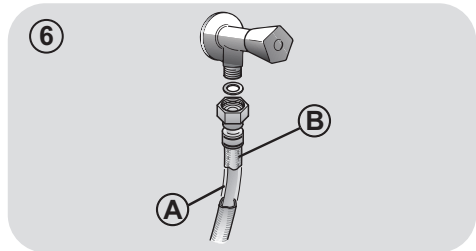

ES

## Instalación

- La lavadora debe quedar cerca de la pared en su parte posterior, evitando que el tubo quede doblado o deformado. Ubicar el tubo de descarga en el fregadero o, preferentemente, conectarlo al desagüe de la pared a 50 cm de altura como mínimo, con un diámetro mayor que el tubo de la lavadora (**fig. 7**).
- Nivelar el electrodoméstico ajustando las patas **fig. 8**:
  - a. girar la tuerca en el sentido de las agujas del reloj para extraer el tornillo;
  - b. girar la pata regulable hasta que toque el suelo;
  - c. bloquear el movimiento de la pata insertando la tuerca hasta que toque la parte inferior de la lavadora.
- Enchufar el aparato.

### ATENCIÓN:

si es necesario reemplazar el cable de alimentación, solicitar la asistencia del Servicio de Atención al Cliente.

Los fallos de instalación no están cubiertos por la garantía del fabricante.

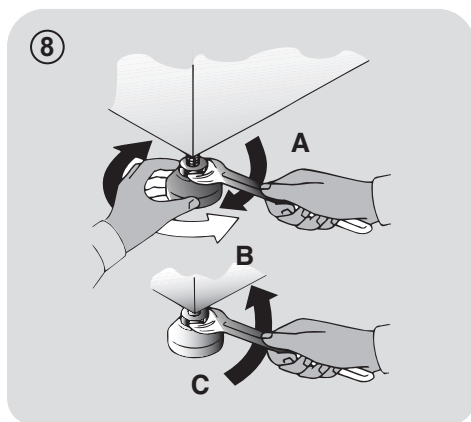
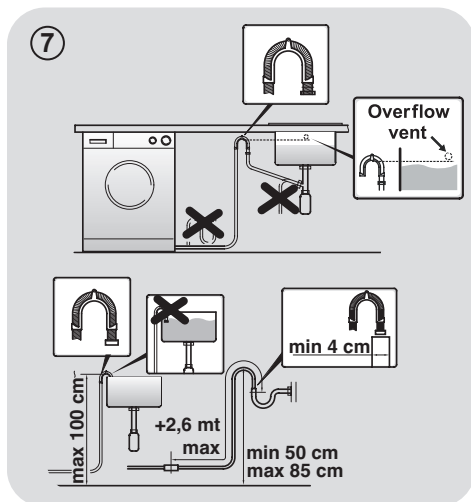

### 3. CONSEJOS PRÁCTICOS

#### Consejos para colocar la ropa en la lavadora

##### Al clasificar las prendas, asegurarse de:

- quitar objetos metálicos como broches, ganchos, monedas, etc.;
- abotonar fundas, cerrar cremalleras, ajustar cinturones y cintas;
- retirar enganches de las cortinas;
- leer las instrucciones de lavado de cada prenda;
- tratar previamente las manchas difíciles con productos especiales.

● Al lavar alfombras, mantas o prendas pesadas, se recomienda desactivar la función de centrifugado.

● Para lavar lana, asegúrate de que la prenda puede ser lavada a máquina. Verifica la etiqueta de la prenda.

● Entre lavados, deje la puerta del electrodoméstico ligeramente abierta para evitar la posible formación de malos olores en su interior.

#### Consejos prácticos para reducir el consumo

Cómo reducir el consumo y no perjudicar el medio ambiente al utilizar el electrodoméstico.

● Cargue el electrodoméstico hasta su máxima capacidad en función del programa elegido (consulte la tabla de programas), de este modo podrá REDUCIR EL CONSUMO de agua y energía.

● El ruido y la humedad residual en la colada dependerán de las revoluciones durante el centrifugado: a mayor número de revoluciones, más elevado será el nivel de ruido y menor la humedad residual en la colada.

● Los programas más eficientes en términos de uso combinado de agua y energía suelen ser los más largos a las temperaturas más bajas.

##### Cargar al máximo la lavadora

● Para ahorrar energía, detergente y tiempo, se recomienda cargar al máximo la lavadora. Es posible ahorrar hasta un 50% de energía con una única colada de carga llena, en lugar de dos coladas a media carga.

##### ¿Cuándo es necesario el prelavado?

● ¡Sólo cuando las prendas están muy sucias! Cuando la ropa tiene una suciedad normal, es posible ahorrar entre un 5% y un 15% de energía si no se utiliza la función de prelavado.

##### ¿Es necesario lavar a altas temperaturas?

● Si se emplea un quitamanchas o se sumergen las prendas manchadas antes de lavarlas en la lavadora, se reduce la necesidad de seleccionar un programa de lavado de alta temperatura. Seleccionando un programa de lavado de baja temperatura se puede ahorrar energía.

##### Antes de utilizar un programa de secado (LAVASECADORAS)

● AHORRE energía y tiempo seleccionando una velocidad de centrifugado elevada para reducir el contenido de agua en la colada antes de utilizar un programa de secado.

##### Dosificación del detergente

A continuación, se incluye una **guía breve** con sugerencias y consejos **sobre el uso del detergente**.

● Utilice solo detergentes aptos para los lavados en lavadora.

● Elija su detergente en función del tipo de tejido (algodón, tejidos delicados, tejidos sintéticos, lana, seda, etc.), el color, el tipo y el grado de suciedad y la temperatura de lavado del programa elegido.

Para utilizar la cantidad adecuada de detergente, suavizante y otros aditivos, siga detenidamente las instrucciones del fabricante: **utilizar correctamente el electrodoméstico con la dosis adecuada evitará el despilfarro y reducirá el impacto medioambiental.**

**Para lavar ropa blanca muy sucia y obtener excelentes resultados, emplear programas para algodón con temperaturas de 60°C o superiores** y un detergente en polvo normal con agentes blanqueadores.

**Para temperaturas de lavado de 40°C a 60°C**, se debe elegir un detergente apropiado para el tipo de género y el nivel de suciedad. Los detergentes en polvo normales dan excelentes resultados en el lavado de ropa muy sucia "blanca" o de colores resistentes, mientras que los detergentes en polvo para prendas de color son recomendables para el lavado de ropa de color con bajo nivel de suciedad.

**Para temperaturas de lavado inferiores a 40°C**, se recomienda emplear detergentes líquidos o adecuados para el lavado a bajas **temperaturas**.

Para el lavado de prendas de **lana o seda**, emplear sólo detergentes formulados especialmente para ese tipo de géneros.

- Un exceso de detergente producirá un exceso de espuma, lo cual evitará que el ciclo se desarrolle correctamente. También podría afectar a la calidad del lavado y del aclarado.

El uso de **detergentes ecológicos sin fosfatos** puede producir los siguientes efectos:

- **El agua de vaciado del aclarado es más turbia** debido a la presencia de zeolitos en suspensión, sin que resulte perjudicada la eficacia del aclarado.

- **Presencia de polvo blanco (zeolitos) en la ropa al finalizar el lavado**, que no se incrusta en el tejido ni altera los colores.

- **Presencia de espuma en el agua del último aclarado**, que no necesariamente es indicación de un aclarado deficiente.

- **Presencia de abundante espuma** debido a los tensoactivos aniónicos presentes en las formulaciones de los detergentes para lavadoras y que son difíciles de separar de la ropa.

Volver a aclarar la ropa en estos casos no conlleva ningún beneficio.

Si el problema persiste o sospechas de la existencia de una avería, contacta inmediatamente con el Servicio de Atención al Cliente autorizado.

## 4. LIMPIEZA Y MANTENIMIENTO

Un mantenimiento adecuado de su electrodoméstico puede prolongar su vida útil.

### Limpieza exterior del electrodoméstico

- Desconecte el electrodoméstico de la red eléctrica.
- Limpie las superficies externas del electrodoméstico con un paño húmedo y **EVITE EL USO DE PRODUCTOS ABRASIVOS, ALCOHOL Y/O DISOLVENTES.**

### Limpieza de la cubeta para el detergente

- Se recomienda limpiar periódicamente el cajetín del detergente para evitar que se acumulen residuos de detergente y de aditivos.
- Retire el cajetín con movimientos suaves pero firmes.
- Lave el cajetín bajo un grifo de agua y vuelva a colocarlo en su lugar.

### PARA LOS MODELOS CON SISTEMA AUTOMÁTICO DE DOSIFICACIÓN DE DETERGENTE Y SUAVIZANTE LÍQUIDOS:

Antes de proceder a efectuar la limpieza, todos los compartimentos deben estar vacíos.

- Saque el cajón por completo presionando el botón de desenganche, **prestando atención al eventual derrame de residuos de detergente.**

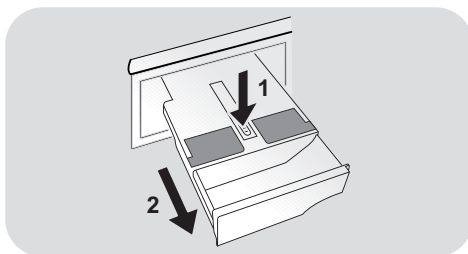

- Llene el cajetín con agua caliente.

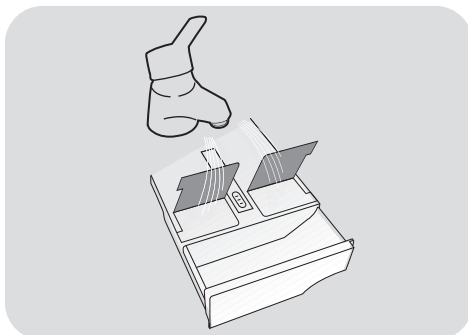

- Sacuda el cajetín de manera que el agua fluya en todos los compartimentos.

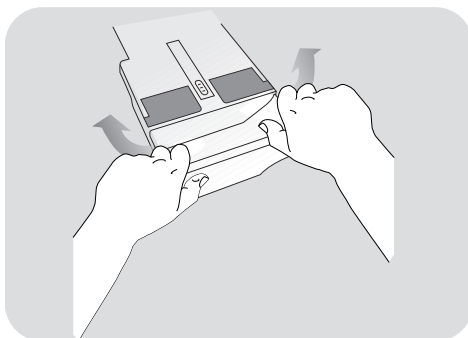

- Escorra toda el agua del cajetín y vuelva a ponerlo en su sitio en la lavadora.

### ⚠ ATENCIÓN:

**NO** utilice productos ácidos (por ejemplo vinagre) ni detergentes agresivos para limpiar el cajetín, esto para evitar dañar las juntas y/o las partes internas del electrodoméstico.

## Limpie el filtro de la bomba.

- El electrodoméstico tiene un filtro especial que atrapa residuos de mayor tamaño, como botones o monedas, que podrían atascar el sistema de drenaje (dependiendo del modelo, opte por la versión **A** o **B**).

### **Recomendamos revisar y limpiar el filtro de 5 a 6 veces al año.**

- Desconecte el electrodoméstico de la red eléctrica.
- Antes de extraer el filtro, se recomienda colocar un paño absorbente en el suelo para evitar que se moje.
- Girar el filtro en sentido contrario al de las agujas del reloj hasta que se detenga en la posición vertical.
- Extraer el filtro, limpiarlo y volver a colocarlo girándolo en el sentido de las agujas del reloj.
- Para volver a colocar todo en su sitio, repetir los pasos previos siguiendo las instrucciones en sentido contrario.

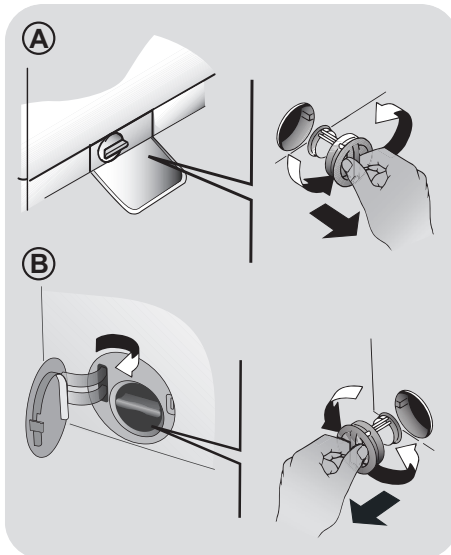

## Recomendaciones para el traslado o para largos periodos de inactividad de la lavadora

- Si el electrodoméstico permanece instalado en una estancia sin sistema de calefacción durante largos periodos de tiempo, los tubos deben quedar totalmente vacíos de agua.
- Desconecte el electrodoméstico de la toma de corriente.
- Soltar el tubo de la abrazadera y colocar el extremo en un recipiente en el suelo para recoger toda el agua.
- Volver a asegurar el tubo de desagüe con la abrazadera una vez concluida la operación.

### **PARA LOS MODELOS CON SISTEMA AUTOMÁTICO DE DOSIFICACIÓN DE DETERGENTE Y SUAVIZANTE LÍQUIDOS:**

**si tuviera que inclinar o mover la lavadora, quite el cajón de detergente antes de continuar, manteniéndolo horizontal para evitar cualquier derrame.**

## 5. APERTURA DE EMERGENCIA DE LA PUERTA DE CARGA

Si la puerta de la lavadora se bloqueara debido a un corte de suministro eléctrico (en caso de que el enchufe se desconectara antes de finalizar el ciclo, vuelva a enchufarlo y apague la lavadora pulsando el botón **ON/OFF** para poder abrir la puerta) o como resultado de un fallo, la escotilla se puede abrir siguiendo el siguiente procedimiento de desbloqueo de emergencia:

1. Desconecte la lavadora de la toma de corriente.
2. Asegúrese de que el nivel de agua se encuentra por debajo de la escotilla antes de abrirla para evitar cualquier tipo de inundación. En caso contrario, drene el exceso de agua con la ayuda del tubo de drenaje y depositando el agua en un cubo.
3. Extraiga el compartimento del detergente (**fig. 1**).
4. Introduzca un destornillador o herramienta similar de unos dos centímetros de profundidad (con el objetivo de introducirlo en el interior del orificio de la palanca interna, pero no completamente en la parte inferior). Levante la palanca y simultáneamente abra la escotilla según se indica en la **figura 2**.

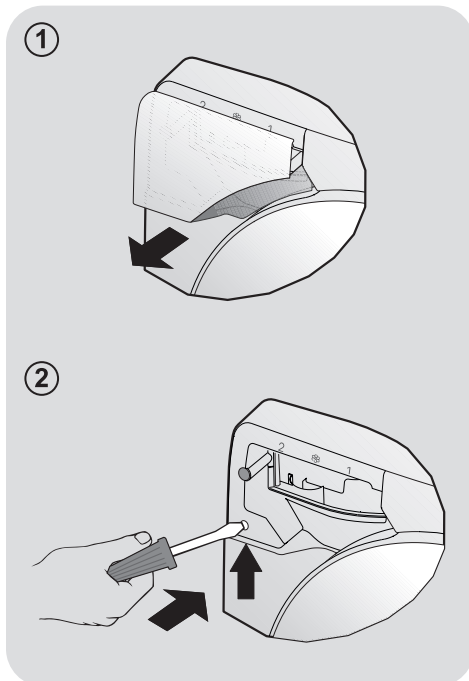

## 6. PANEL DE CONTROL

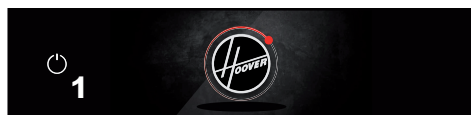

1. ON/OFF

### PÁGINA PRINCIPAL



1. Menú AJUSTES
2. Lista de programas favoritos
3. Área del programa principal
4. Área de último programa/otros programas
5. Flecha para moverse por la pantalla
6. Barra de estado
7. Activación/desactivación de CONTROL REMOTO (Wi-Fi)

### PÁGINAS DE AJUSTES

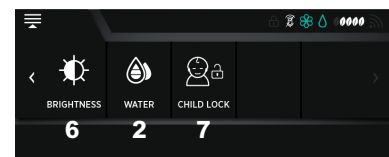
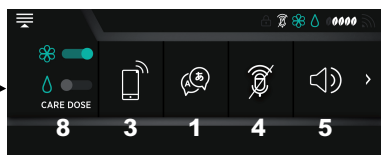

1. Elegir idioma
2. Ajustar dureza del agua
3. Ajustes Wi-Fi
4. Direct Voice/Activación/desactivación del micrófono
5. Ajuste del volumen
6. Ajuste del brillo de la pantalla
7. BLOQUEO INFANTIL (bloqueo de comandos)
8. Ajustes CARE DOSE

## PÁGINAS CON AJUSTES, PROGRAMAS Y OPCIONES

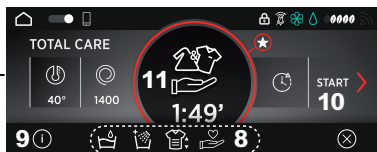
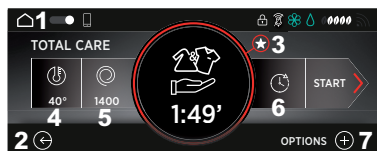

1. PRINCIPAL (vuelta a la página principal)
2. ATRÁS (vuelta a la página anterior)
3. Guardar/mostrar programa favorito
4. Ajuste de la temperatura
5. Ajuste la velocidad de centrifugado
6. Ajuste del inicio diferido
7. Menú de opciones
8. Opciones disponibles
9. Información sobre la opción
10. Inicio del programa
11. Programa seleccionado\*

\* Mantenerlo pulsado para ver información sobre el programa.

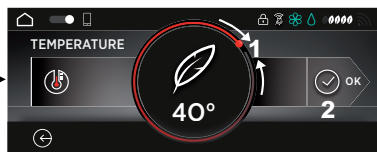

1. Anillo de control para ajuste de la opción
2. Confirmación del ajuste



## BARRA DE ESTADO



	<b>Menú AJUSTES</b>
	<b>PRINCIPAL</b>
	<b>CONTROL REMOTO activo</b>
	<b>CONTROL REMOTO inactivo</b>
	<b>Indicación de BLOQUEO DE LA PUERTA</b>
	<b>Micrófono apagado (icono gris) Direct Voice no activo</b>
	<b>Micrófono activado</b>
	<b>Micrófono desactivado</b>
	<b>CARE DOSE (suavizante y detergente)</b>

	<b>CARE DOSE (solo suavizante)</b>
	<b>CARE DOSE (solo detergente)</b>
	<b>ECO INDEX (indicación de consumo del ciclo)</b>
	<b>Icono apagado: todavía no se ha registrado el electrodoméstico con la App *</b>
	<b>Icono encendido, luz fija: el electrodoméstico está conectado a la red Wi-Fi de la casa* El número de barras llenas indica la intensidad de la señal.</b>
	<b>Icono tachado: el electrodoméstico no está conectado a la red Wi-Fi de la casa*</b>
	<b>Icono parpadeante: la red Wi-Fi se ha restablecido (durante el proceso de registro con la App) *</b>
	<b>Icono con signo de exclamación: el electrodoméstico está conectado a la red Wi-Fi de la casa pero no hay acceso a Internet*</b>

\* Si está seleccionado, el icono abre una página con información sobre el estado de la conexión.

ES

## 7. PRIMERA PUESTA EN MARCHA DE LA LAVADORA

### Establecer idioma

● Después de conectar el electrodoméstico a la red eléctrica y encenderlo pulsando el botón de encendido/apagado **ON/OFF**, seleccione el idioma que desea recorriendo la lista de idiomas disponibles.

● Confirme mediante el icono .

### Cambio de idioma

Puede cambiar el idioma en cualquier momento seleccionando el icono en el menú **AJUSTES** en la página principal.

### Ajuste del nivel de DUREZA DEL AGUA

Esta lavadora, a través del sistema **CARE DOSE** puede ajustar automáticamente la dosis de detergente según el ciclo seleccionado (algodones, delicados, etc.), el peso de la colada y la dureza del agua.

El ajuste de fábrica de la dureza del agua es **NIVEL MEDIO** ya que satisface las necesidades de la mayor parte de los usuarios.

### Dureza del agua

 = BAJO (0-12 °fH o 0-7 °dH)

 = MEDIO (13-30 °fH o 8-17 °dH)

 = ALTO ( $\geq 30$  °fH o  $\geq 17$  °dH)

● Si desea cambiar el ajuste estándar de la dureza del agua (y por consiguiente la cantidad de detergente despachado), deslice el dedo sobre el anillo de control para seleccionar el nivel que desea.

**Cuanto mayor sea la dureza del agua, más detergente se despachará.**

● Confirme mediante el icono .

**Averigüe el nivel de dureza del agua del lugar donde usted vive dirigiéndose a su compañía del agua antes de utilizar la función CARE DOSE.**

## 8. AJUSTES VARIOS

### Menú AJUSTES

Por medio de este **menú** en la página principal se pueden efectuar diferentes ajustes.

### CONTROL REMOTO (Wi-Fi)

Este electrodoméstico incorpora tecnología **Wi-Fi** que le permite controlarlo a distancia a través de una App.

#### - Emparejar la lavadora con la App.

- Descargue la aplicación **Hoover Wizard** en su dispositivo.

La App **Hoover Wizard** está disponible para tablets y smartphones tanto Android como iOS.

Para conocer todos los detalles de las funciones Wi-Fi, explore los menús de la App en el modo DEMO.

La banda de frecuencia de su red Wi-Fi doméstica debe ser la de 2,4 GHz. El aparato no se puede configurar si la red doméstica está configurada en la banda de 5 GHz.

- Abra la aplicación, cree un perfil de usuario (o inicie sesión si ya tiene uno) y empareje el electrodoméstico siguiendo las instrucciones que aparecen en la pantalla del dispositivo o mediante el procedimiento que se describe en la "Guía Rápida" que viene con el electrodoméstico.

#### - Activación de CONTROL REMOTO

- Compruebe que el enrutador esté encendido y conectado a Internet.
- Cargue la ropa, **cierre la puerta** y añada detergente si fuera necesario.

La función de **CONTROL REMOTO** solo se puede activar si la puerta está cerrada.

- Encienda el aparato pulsando el botón de encendido/apagado **ON/OFF**.
- Active la función de **CONTROL REMOTO** pulsando sobre su icono:

 = Control remoto desactivado.

 = Control remoto activado.

- En la pantalla aparecerá un mensaje avisando que la puerta está bloqueada.

● Confirme mediante el icono .

Incluso si está activado el **CONTROL REMOTO**, se puede seguir usando el electrodoméstico por medio de la pantalla.

- Abra la aplicación **Hoover Wizard** e inicie el ciclo.
- Al final del ciclo, apague la lavadora con el botón de encendido/apagado **ON/OFF** (o desactivando **CONTROL REMOTO**) para desbloquear la puerta.

#### - Desactivación del CONTROL REMOTO

- Para salir del modo **CONTROL REMOTO** durante un ciclo, toque el icono correspondiente en la pantalla.

Por razones de seguridad, en algunas fases del ciclo de lavado la puerta solo se puede abrir si el nivel del agua está por debajo de su borde inferior y si la temperatura es inferior a 45°C. Si se cumplen estas condiciones, espere que se apague el piloto de **BLOQUEO DE LA PUERTA** antes de abrir la puerta.

- Con la puerta cerrada, tocando el icono **CONTROL REMOTO**, puede volver a controlar el electrodoméstico a través de la App.



## Direct Voice (control por voz)

Esta nueva función le permite interactuar con el electrodoméstico utilizando la voz.

### AJUSTES PRELIMINARES

- Antes de utilizar esta función, debe seleccionar el idioma y determinar la dureza del agua en la pantalla y registrar el electrodoméstico con la App **Hoover Wizard**.

**Esta función está disponible en los siguientes idiomas. Italiano, Inglés, Francés, Español, Alemán y Ruso.**

**Para utilizar Direct Voice, el electrodoméstico siempre deberá estar conectado a su red Wi-Fi.**

**A continuación se enumeran los requisitos mínimos para que el sistema Direct Voice funcione correctamente:**

#### Ancho de banda

- Subida: mín. 512 kbps
- Bajada: mín. 512 kbps

#### Banda de frecuencia

- 2.4 GHz IEEE 802.11 g/n

- Para que **Direct Voice** funcione en las mejores condiciones recuerde siempre que debe **hablar hacia el micrófono a menos de 2 metros de distancia**. El lugar debe ser lo más silencioso posible.

### USO DIARIO

- Para interactuar con el electrodoméstico, inicie la conversación con **"HEY WASH"**, espere que la lavadora emita un pitido y que aparezca la imagen del micrófono en la pantalla, a continuación, diga el comando. Por ejemplo: **"HEY WASH. INICIA CICLO DE ALGODÓN"**

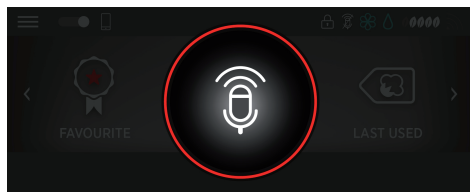

### QUÉ SE PUEDE PEDIR



- 1) Iniciar y administrar programas
- 2) Saber cuál es el mejor ciclo que utilizar
- 3) Recibir actualizaciones sobre el estado del ciclo
- 4) Pedir consejos y sugerencias
- 5) Recibir asistencia
- 6) Pedir consejos sobre el mantenimiento
- 7) Ajusta el volumen
- 8) Activar la función **CARE DOSE**
- 9) Activar el **BLOQUEO INFANTIL**

**Para poner en marcha o parar un ciclo utilizando Direct Voice, debe habilitar la función de CONTROL REMOTO del electrodoméstico.**

- Para interrumpir o restablecer la conversación, diga **"HEY WASH, ¡GRACIAS!"** en cualquier momento o en la pantalla seleccione .
- Para más información y explicaciones, consulte la guía rápida en: [go.candy-group.com/hm-700](http://go.candy-group.com/hm-700).

### ACTIVACIÓN/DESACTIVACIÓN DEL MICRÓFONO

Para activar o desactivar el micrófono acceda al menú de ajustes y toque el icono específico.

	Micrófono activado
	Micrófono desactivado



## Ajuste del volumen

- Puede ajustar el volumen mediante comando por voz o mediante el menú de ajustes en la pantalla, tocando el icono específico.

	Volumen máximo
	Volumen mediano
	Volumen mínimo
	Silenciado
	Volumen automático

- A continuación se presentan los comandos por voz para ajustar el volumen:

- "HEY WASH. SUBE/BAJA EL VOLUMEN"
- "HEY WASH. PON EL VOLUMEN AL MÁXIMO/MÍNIMO"
- "HEY WASH. PON MUDO"

- Si el volumen se ajusta automáticamente, el sistema se encargará de gestionar la intensidad para que sea idónea para la actividad del electrodoméstico.



## Ajuste del brillo de la pantalla

- Para ajustar el brillo de la pantalla seleccione el icono específico y toque la barra que aparece.

- Confirme mediante el icono



## BLOQUEO INFANTIL

- Para evitar modificaciones accidentales o no deseadas (por ejemplo, causadas por niños que juegan), puede bloquear todos los elementos en la pantalla, con la excepción del **menú AJUSTES** y el botón de encendido/apagado **ON/OFF**. También se desactivará el micrófono, para evitar posibles interacciones por voz no deseadas.

- Para activar o desactivar el bloqueo, seleccione el icono específico.



## CARE DOSE (dosificación automática)

**ALGUNOS MODELOS** tienen un sistema automático de dosificación que dispensa una dosis precisa de detergente y de suavizante para hasta 20 lavados\*, asegurando que su colada está perfectamente limpia. De esta forma, se reduce el desperdicio de energía y de agua utilizando la cantidad de detergente y de suavizante adecuada para el tipo de tejido, el peso de la colada y la dureza del agua.

\* Cálculo basado en una carga mediana de colada y en un nivel bajo de dureza del agua.



### ATENCIÓN:

el sistema automático de dosificación sólo se puede utilizar con detergentes y suavizantes LÍQUIDOS.

**SE PROHÍBE** utilizar detergentes en polvo u otros aditivos de lavado.

Antes de utilizar suavizantes concentrados, dilúyalos con arreglo a las instrucciones del fabricante que figuran en el envase.

### Ajustes de CARE DOSE

Para activar/desactivar la dispensación automática de detergente y/o de suavizante, toque los iconos específicos:



= dosificación automática desactivada



= dosificación automática de detergente activada



= dosificación automática de suavizante activada



= dosificación automática de detergente y de suavizante activada

### - Cajetín de detergente/suavizante

El cajetín se divide en tres compartimentos, tal y como se muestra en la **figura**:

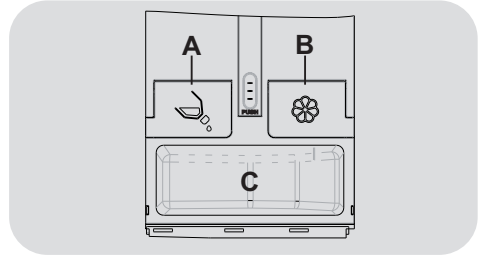

**A** = para detergente LÍQUIDO

**B** = para suavizante

**C = SIN DOSIFICACIÓN AUTOMÁTICA:** para detergente en polvo o detergente líquido con el recipiente específico proporcionado.



### ATENCIÓN:

es necesario limpiar el cajetín cada vez que se llena o se cambia el tipo de detergente o de suavizante.

El cajetín **DEBE PERMANECER CERRADO** durante todo el ciclo de lavado, de lo contrario, la dosificación puede no funcionar correctamente o puede que salga agua.

**Si el detergente y/o el suavizante han alcanzado el nivel mínimo en el depósito, parpadearán los iconos correspondientes. De todas maneras, todavía se podrán realizar un cierto número de ciclos de lavado.**

## 9. USO DIARIO

Este dispositivo puede ajustar automáticamente el nivel del agua según la cantidad y el tipo de colada. Con este sistema, se reducen considerablemente el consumo de energía y los tiempos de lavado.

### **ATENCIÓN:**

tocar la pantalla en los primeros segundos después de enchufar el electrodoméstico podría interrumpir su procedimiento de auto-calibración, poniendo así en peligro el buen funcionamiento del aparato. En este caso, desenchufe el electrodoméstico y repita la operación.

### Guía rápida

Sírvase consultar la tabla de los ciclos de lavado y lleve a cabo todos los pasos en el orden indicado en las instrucciones.

- Encienda el aparato pulsando el botón de encendido/apagado **ON/OFF**.
- Deslice el dedo hacia la izquierda o la derecha en la pantalla o pulse sobre las flechas en la pantalla para que se muestren los programas disponibles.
- Seleccione el programa que desea pulsando sobre el icono correspondiente.
- Puede modificar los ajustes del programa (por ejemplo la temperatura y la velocidad de centrifugado) seleccionando el icono específico y deslizando el dedo sobre el anillo de control.
- Seleccione las opciones que desea entre las disponibles después de haber seleccionado el icono .
- Pulse **INICIO** para poner en marcha el programa.

- Al final del ciclo apague el electrodoméstico manteniendo pulsado el botón de encendido/apagado **ON/OFF** durante por lo menos **3 segundos**.

*Si se produce un corte en el suministro eléctrico mientras el electrodoméstico está en marcha, una función de memoria especial guarda los ajustes y, cuando vuelve el suministro eléctrico, el electrodoméstico retoma el ciclo donde lo dejó.*

### Datos técnicos

**Presión en el circuito hidráulico:**  
min 0,05 Mpa / max 0,8 Mpa

**Revoluciones de centrifugado:**  
ver tarjeta de datos.

**Potencia absorbida/Amperios del fusible de la red/ Tension:**  
ver tarjeta de datos.

### Inicio del programa

**Cierre la puerta ANTES de pulsar INICIO.**

- Para iniciar el ciclo con los ajustes seleccionados, pulse **INICIO**. Cuando se ha puesto en marcha el ciclo se muestra el tiempo restante.
- Si desea modificar el programa seleccionado, seleccione las opciones que desea, modifique los ajustes por defecto y pulse **INICIO** para poner en marcha el ciclo.

**Podrá seleccionar solamente las opciones compatibles con el programa seleccionado.**

- Tras encender el electrodoméstico, espere unos segundos para que se ponga en marcha el programa.

## DURACIÓN DEL PROGRAMA

- Al seleccionar un programa, se mostrará automáticamente la duración del ciclo; dicho tiempo podrá variar dependiendo de las opciones que haya seleccionado.
- Después de poner en marcha el programa, en pantalla se le mostrará continuamente el tiempo restante hasta el final del ciclo de lavado.
- La lavadora calcula el tiempo restante con base en una carga estándar, pero durante el ciclo puede modificar dicho tiempo con base en el volumen y la composición de la carga de colada.

## FIN DE PROGRAMA

- Después de que en pantalla se muestra que el ciclo ha terminado y se apaga el piloto de **BLOQUEO DE LA PUERTA**, puede abrir la puerta.

Si está activada la función **CONTROL REMOTO** la puerta permanecerá bloqueada (y el piloto encendido) hasta que se desactive la función.

## PAUSAR LA LAVADORA

- Pulse **PAUSA** para detener durante un corto periodo de tiempo el ciclo en curso.

Por razones de seguridad, en algunas fases del ciclo de lavado la puerta solo se puede abrir si el nivel del agua está por debajo de su borde inferior y si la temperatura es inferior a 45°C. Si se cumplen estas condiciones, espere que se apague el piloto de **BLOQUEO DE LA PUERTA** antes de abrir la puerta.

- Pulse de nuevo el botón **INICIO** para reanudar el programa desde donde se interrumpió.

## CANCELACIÓN DE UN CICLO PREDETERMINADO

- Para cancelar el programa, pulse el botón **PAUSA**.
- Espere que se apague el piloto de **BLOQUEO DE LA PUERTA** antes de abrir la puerta.

## Menú de FAVORITOS

Si utiliza a menudo un programa que ha personalizado para ajustarlo a sus necesidades, el electrodoméstico puede memorizar los ajustes guardándolo entre sus favoritos para que pueda encontrarlo rápidamente. Puede guardar hasta 6 programas.

### - GUARDAR

- Seleccione un programa, cambie la temperatura, la velocidad del centrifugado y, de ser necesario, escoja otras opciones y, a continuación, pulse .
- Después de haberlo memorizado, será guardado entre sus **FAVORITOS** en la página principal.

- Cada programa memorizado se guardará en orden cronológico y estará identificado por un número entre **1** y **6** (desde el más antiguo hasta el más reciente).

### - ELIMINAR

- Para eliminar uno de sus programas favoritos, mantenga pulsado su icono durante aproximadamente **3 segundos** y, a continuación, pulse .

## Último programa utilizado

En la página principal se mostrará siempre el último programa que se ha utilizado, con las diversas opciones seleccionadas, así que pueda seleccionarlo rápidamente.



## Ajuste de la temperatura

- Seleccionando el icono específico y deslizando el dedo a lo largo del anillo de control, puede modificar la temperatura de los ciclos de lavado.

Para evitar dañar los tejidos, no se puede aumentar la temperatura por encima de la temperatura máxima establecida para cada programa.



- Si desea un lavado frío, todas las luces deben estar apagadas.

## Ajuste de la velocidad de centrifugado

- Seleccionando el icono específico y deslizando el dedo a lo largo del anillo de control, puede reducir la velocidad de centrifugado permitida en el programa seleccionado, hasta que no haya ningún centrifugado.
- A menos que se indique lo contrario en la etiqueta de la prenda, puede utilizar la velocidad más alta de centrifugado prevista en el programa.

**Para evitar dañar los tejidos, no se puede aumentar la velocidad de centrifugado por encima de la velocidad máxima establecida para cada programa.**

- Se puede modificar la velocidad de centrifugado en cualquier momento, incluso sin poner la lavadora en el modo **PAUSA**.

## INICIO DIFERIDO

- Es posible diferir hasta **24 horas** la puesta en marcha del ciclo de lavado.
- Para ajustar un inicio diferido, proceda de la forma siguiente:
  - Seleccione el programa que desea, de ser necesario modifique los ajustes predeterminados y escoja las opciones que desea.
  - Seleccione el icono del inicio diferido.
  - Establezca el retardo que desea deslizando el dedo a lo largo del anillo de control.
  - Confirme mediante el icono .
  - Pulse el botón **INICIO** para comenzar la cuenta atrás; el programa se pondrá automáticamente en marcha al final de la cuenta atrás.

- Puede anular el inicio diferido pulsando **PAUSA**. En este caso, tendrá que seleccionar de nuevo el icono del inicio diferido para modificar o eliminar el retardo.

- Confirme mediante el icono .

## OPCIONES

Se pueden escoger una o más opciones entre las disponibles para cada programa:

- Seleccione el icono .
- Pulsando los iconos mostrados aparecerán unos menús desplegables con las opciones disponibles.
- Seleccione el icono del menú desplegable específico para la opción escogida (el icono se volverá de color rojo).

**Las opciones que son incompatibles con el programa seleccionado aparecerá en gris (desactivadas).**

- Salga del menú de opciones principales seleccionando el icono .

Para que se muestren las descripciones de cada función de la opción, seleccione el icono .

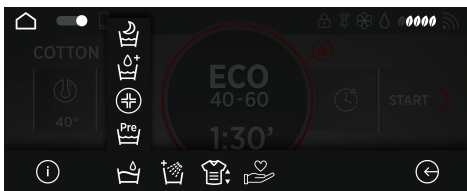

## - PRELAVADO

- Esta opción le permite efectuar un prelavado, lo cual es muy útil para ropa muy sucia (solo se puede utilizar en algunos programas).

ES

Si está desactivada la función de dispensación automática del detergente, debe poner detergente en polvo directamente en el tambor de la lavadora para efectuar el prelavado. En este caso, se sugiere utilizar solo el 20% de la cantidad indicada en el envase del detergente.



## ACLARADO EXTRA

### - HIGIÉNICO

Solo se puede activar cuando la temperatura de lavado es de al menos 60°C. Mediante esta opción, se puede esterilizar la colada manteniendo la temperatura constante durante todo el ciclo de lavado.

### - AQUAPLUS

● Con esta opción (disponible solo para algunos programas), la lavadora utiliza una mayor cantidad de agua que, conjuntamente con la nueva acción combinada de ciclos de aceleración mientras se carga y vacía el agua, ofrece prendas perfectamente limpias y enjuagadas. El detergente se disuelve completamente y se garantiza una limpieza eficaz.

### NOCHE Y DÍA

- Esta opción limita la velocidad de las aceleraciones intermedias a 400 rpm (si seleccionado), aumenta el nivel del agua durante los enjuagues y deja las prendas sumergidas en agua al final del último aclarado, por lo que las fibras del tejido se estiren completamente.
- Durante la fase de retención del agua del tambor, la lavadora está en el modo pausa.
- Pulse **INICIO** para terminar el ciclo con la fase de centrifugado (que se puede reducir o eliminar con el botón específico) y de vaciado.
- Un control electrónico permite a la lavadora vaciar el agua silenciosamente durante las fases intermedias, lo que hace que esta opción sea muy útil para lavados de noche.

- Este botón permite añadir algunos enjuagues al final de la fase de lavado. El número máximo de lavados depende del programa seleccionado.
- Esta función ha sido estudiada específicamente para las personas con pieles sensibles y delicadas, que pueden tener reacciones alérgicas o irritación si expuestas incluso a pequeñas cantidades de residuos de detergente.
- Se recomienda esta función también para la ropa de niños y prendas delicadas en general, o cuando se lavan felpas, ya que las fibras de este tipo de tejido tienen una mayor tendencia a retener el detergente.

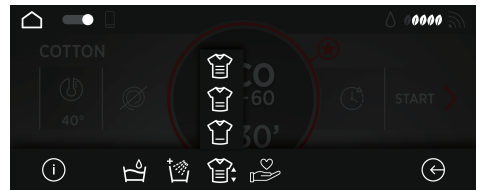

## NIVEL DE SUCIEDAD

- Al seleccionar un programa, se seleccionan automáticamente los niveles predeterminados de suciedad para ese programa.
- Esta opción le permite escoger uno de los 3 niveles de intensidad de lavado, dependiendo de cuán sucia esté su colada, modificando la duración del programa seleccionado (opción disponible solo para algunos programas).



- Para cada programa se ha estudiado un tratamiento con vapor dedicado, para asegurar la máxima eficacia del lavado con arreglo a tejidos y colores de la colada.

#### - KEEP FRESH

Con esta función, al final del ciclo de lavado, la lavadora mantendrá su ropa fresca gracias a movimientos del tambor especiales, delicados, evitando malos olores y reduciendo las arrugas. Para desactivar esta función, apague el electrodoméstico.

#### - PLANCHADO FÁCIL

Esta función permite minimizar las arrugas lo máximo posible, eliminando los centrifugados intermedios o reduciendo la intensidad del último.

### VAPOR ACTIVO

- Con esta opción, se puede añadir un tratamiento específico con vapor al final de algunos ciclos de lavado.
- La función de vapor actúa sobre las prendas húmedas, suavizando las arrugas y facilitando su planchado.
- Las fibras son regeneradas y refrescadas, mientras que se eliminan los malos olores de las prendas.

## Tabla de programas

PROGRAMA		 (MAX.) * (ver panel de control)								1)  °C (MAX.)		
		7 kg	8 kg	9 kg	10 kg	11 kg	12 kg	13 kg	14 kg			
	<b>ALGODÓN RESISTENTE</b>	7	8	9	10	11	12	13	14	90°	●	●
<b>ECO</b> 40-60	<b>ECO 40-60</b>	7	8	9	10	11	12	13	14	60°	●	●
	<b>SINTÉTICOS Y ROPA DE COLOR</b>	3,5	4	4,5	5	5,5	6	6,5	7	60°	●	●
	<b>LANA</b>	1	2	2	2	2	2,5	2,5	2,5	40°	●	●
	<b>DELICADOS</b>	2,5	2,5	2,5	2,5	2,5	3	3	3,5	40°	●	●
	<b>20°C</b>	7	8	9	10	11	12	13	14	20°	●	●
	<b>ACLARADOS</b>	-	-	-	-	-	-	-	-	-		●
	<b>DESAGÜE &amp; CENTRIFUGADO</b>	-	-	-	-	-	-	-	-	-		
	<b>TOTAL CARE</b>	3,5	4	4,5	5	5,5	6	6,5	7	30°	●	●
	 14'	1	1,5	1,5	1,5	1,5	2	2	2	30°	●	●
	 30'	2,5	2,5	2,5	2,5	2,5	3	3	3	30°	●	●
	 44'	3,5	3,5	3,5	3,5	3,5	4	4	4	40°	●	●
	<b>TODO EN UNO</b>  39'	7	8	9	10	11	12	13	14	40°	●	●
	<b>HIGIÉNICO</b>	4,5	5,5	6	6,5	7	8	8	8,5	60°	●	●
	<b>SEDA</b>	1	2	2	2	2	2,5	2,5	2,5	30°	●	●
	<b>CAMISAS</b>	3,5	4	4,5	5	5,5	6	6,5	7	30°	●	●
	<b>VAQUEROS</b>	3	3	3	3	3	3	3	3	40°	●	●
	<b>BEBÉ 60°C</b>	4,5	5,5	6	6,5	7	8	8	8,5	60°	●	●

**Por favor lea estas notas:**

\* La capacidad máxima de colada seca depende del modelo usado (ver panel de control).

- 1) Al seleccionar un programa, en pantalla se muestra la temperatura recomendada, que se puede modificar (si admitido) pero que nunca puede rebasar la temperatura más alta posible.

**\*\* PROGRAMAS DE ALGODÓN ESTÁNDAR SEGÚN (UE) nº 1015/2010 y nº 1061/2010.**

**PROGRAMA DE ALGODÓN CON UNA TEMPERATURA DE 60°C.**

**PROGRAMA DE ALGODÓN CON UNA TEMPERATURA DE 40°C.**

Estos programas son adecuados para limpiar suciedad normal de lavado de algodón y son los programas más eficientes en términos de consumo combinado de energía y agua para lavar la ropa de algodón lavado.

Estos programas se han desarrollado para ser compatibles con la temperatura en la etiqueta de lavado de las prendas y la temperatura real del agua pueden diferir ligeramente de la temperatura declarada del ciclo.

## Descripción de los programas

A fin de poder lavar diferentes tipos de tejidos y con varios grados de suciedad, la lavadora cuenta con programas específicos adaptados a cada necesidad de lavado (véase tabla de programas).

**Escoja un programa de conformidad con las instrucciones que figuran en las etiquetas de lavado, especialmente por lo que se refiere a la temperatura máxima recomendada.**

### ALGODÓN RESISTENTE

Ideal para obtener un resultado de lavado perfecto. El centrifugado final a máxima velocidad elimina las manchas con mayor eficacia.

#### ECO 40-60

El programa **ECO 40-60** lava prendas de algodón con un grado de suciedad normal que se pueden lavar a 40°C o 60°C juntas en el mismo ciclo. Este programa se utiliza UE (diseño de productos que no perjudica el medio ambiente).

### SINTÉTICOS Y ROPA DE COLOR

Este programa permite lavar tejidos y colores diferentes todos juntos. Se han optimizado tanto el movimiento de rotación del tambor como los niveles de agua durante el lavado, pero también durante la fase de aclarado. La precisión del centrifugado reduce la formación de arrugas en los tejidos. Gracias a la tecnología **ACTIVE CARE**, es posible una optimización completa del ciclo de lavado.



## ATENCIÓN:

### AVISO IMPORTANTE SOBRE EL RENDIMIENTO DE LAVADO.

- Las prendas de color nuevas deben lavarse por separado, como mínimo, durante los 5 o 6 primeros lavados.
- Algunas prendas oscuras, como vaqueros y toallas, deben lavarse siempre por separado.
- No deben mezclarse nunca prendas que **DESTIÑAN**.

## LANA

Este programa lleva a cabo un ciclo de lavado especial para tejidos de lana que se pueden introducir en la lavadora o aquellas prendas que deban lavarse a mano.

**Si el detergente cargado en el sistema automático de dosificación no es específico para LANA, se recomienda, para un rendimiento óptimo y para proteger las prendas, desactivar la dosificación automática y cargar una dosis de detergente específico directamente en el cajetín.**

### DELICADOS

Este programa se caracteriza por una reducción en el número de giros del tambor durante el ciclo y se adapta especialmente bien al lavado de tejidos delicados. El ciclo de lavado y los aclarados se llevan a cabo con un elevado nivel de agua para garantizar el mejor rendimiento.

### 20°C

Este programa innovador permite lavar juntos diferentes tejidos y colores, como prendas de algodón, sintéticas y mixtas a tan solo 20°C y con excelentes resultados de lavado. El consumo de este programa ronda el 40% de un programa convencional de lavado para prendas de algodón a 40°C.

### ACLARADO

Este programa lleva a cabo 3 aclarados con un centrifugado intermedio. Se utiliza para aclarar todo tipo de tejidos, por ejemplo, tras un lavado a mano.

### DESAGÜE Y CENTRIFUGADO

Este programa hará que la máquina vacíe directamente el agua y efectúe un centrifugado a alta velocidad. Si desea reducir la velocidad de centrifugado, toque o deslice el dedo a lo largo del anillo de control. Si elimina el centrifugado, solo será posible vaciar el agua.

## TOTAL CARE

Este nuevo programa permite lavar conjuntamente prendas de diferentes composiciones y colores, sin dañar el aspecto ni la consistencia originales de las prendas. La nueva tecnología **ACTIVE CARE**, por medio de una mezcla perfecta de agua y detergente, cuida las prendas al máximo con unos resultados de lavado eficaces a 30°C.

## RÁPIDO 14/30/44 MIN / TODO EN UNO 59 MIN.

Después de seleccionar el icono específico, toque el anillo de control para escoger uno de los 4 programas rápidos disponibles.

### - RÁPIDO 14/30/44 MIN

Ciclo de lavado recomendado para cargas reducidas y ligeramente sucias. Con este programa, se recomienda reducir la cantidad de detergente utilizada habitualmente para evitar un despilfarro innecesario.

### - TODO EN UNO 59 MIN.

Este programa permite lavar todo tipo de tejidos, como prendas de algodón, sintéticas y mixtas en tan solo 59 minutos, a carga completa y a una temperatura de 40°C (o menos). Este programa se adapta especialmente bien a prendas ligeramente sucias.

## HIGIENE TOTAL

Este programa garantiza una limpieza profunda al optimizar el ciclo en términos de temperatura y aclarados, eliminando los

alérgenos y los residuos de detergente. Ideal para pieles delicadas. Diseñado para prendas de algodón, lava a una temperatura de 60°C y está recomendado para una carga reducida.

## SEDA

Este programa permite llevar a cabo un ciclo de lavado delicado para prendas en cuya etiqueta se especifica el Lavado a mano y hechas de seda o etiquetadas como Lavar como seda.

## CAMISAS

El ciclo de lavado está optimizado para reducir la creación de arrugas, manteniendo una excelente acción de lavado. También es posible reducir aún más la velocidad de centrifugado para garantizar un planchado más fácil.

## VAQUEROS

Este programa ha sido diseñado para conseguir la mejor calidad de lavado de tejidos como el denim: ideal para eliminar la suciedad sin afectar a la elasticidad de las fibras.

## BEBÉ 60 °C

Este programa permite lavar toda la ropa del bebé, obteniendo un perfecto resultado de limpieza y desinfección, estableciendo la temperatura a un mínimo de 60°C. Para optimizar el resultado del efecto desinfectante, recomendamos el uso de detergente en polvo.

## 10. DIAGNÓSTICO DE AVERÍAS Y GARANTÍA

Si consideras que su lavadora no está funcionando correctamente, consulta la guía rápida que se suministra más abajo con algunos consejos prácticos sobre cómo solucionar los problemas más comunes.

### INFORME DE ERROR

- **Modelos con display:** el error se muestra como un número precedido por la letra "E" (ejemplo: Error 2 = E2)
- **Modelos sin display:** El error se muestra con el parpadeo de cada LED tantas veces como represente el código del error, seguido de una pausa de 5 segundos (ejemplo: Error 2 = dos parpadeos – pausa 5 segundos – dos parpadeos – etc...)

<b>Tipo de error</b>	<b>Posibles causas y soluciones prácticas</b>
<b>E2 (con display)</b> <b>2 parpadeos de las LEDs (sin display)</b>	<b>La lavadora no se llena de agua.</b>
	Asegúrate de que la llave de suministro de agua esté abierta.
	Asegúrate de que la manguera de alimentación de agua no esté doblada, retorcida o atrapada.
	El tubo de desagüe no está a la altura adecuada (ir a la sección instalación).
	Cierra la llave de suministro de agua, desenrosca la manguera de alimentación de la parte de atrás de la lavadora y asegúrate de que el filtro "anti-arena" esté limpio, no obstruido.
Compruebe que el filtro no esté obstruido y que no hay cuerpos extraños en el interior del compartimento del filtro que puedan obstruir el flujo correcto del agua.	
<b>E3 (con display)</b> <b>3 parpadeos de las LEDs (sin display)</b>	<b>La lavadora no desagua.</b>
	Compruebe que el filtro no esté obstruido y que no hay cuerpos extraños en el interior del compartimento del filtro que puedan obstruir el flujo correcto del agua.
	Asegúrate de que la manguera de desagüe no esté doblada, retorcida o atrapada.
	Asegúrate de que el sistema de desagüe no esté bloqueado y que permita al agua fluir sin obstrucciones. Intenta drenar el agua en el lavadero.
<b>E4 (con display)</b> <b>4 parpadeos de las LEDs (sin display)</b>	<b>Hay mucha espuma y/o agua.</b>
	Asegúrate de no haber utilizado una cantidad excesiva de detergente o de un producto no adecuado para lavadoras.
<b>E7 (con display)</b> <b>7 parpadeos de las LEDs (sin display)</b>	<b>Problema con la puerta.</b>
	Asegúrate de que la puerta está cerrada correctamente. Asegúrate de que no hay prendas en el interior de la lavadora que puedan obstruir el cierre de la puerta.
	Si la puerta está bloqueada, apaga y desenchufa la lavadora del suministro eléctrico, espera 2-3 minutos y vuelve a abrir la puerta.
<b>Cualquier otro código</b>	Apaga y desenchufa la lavadora, y espera un minuto. Enciende de nuevo la lavadora e inicia un programa. Si el error persiste, contacta directamente con el Servicio de Atención al Cliente autorizado.



## OTRAS ANOMALÍAS

Problema	Posibles causas y soluciones prácticas
<b>La lavadora no funciona /no se enciende</b>	<p>Asegúrate de que el producto está enchufado a una toma que funcione.</p> <p>Asegúrate de que hay electricidad.</p> <p>Asegúrate de que el enchufe de la pared está funcionando, enchufando otro aparato, por ejemplo una lámpara.</p> <p>La puerta puede no estar cerrada correctamente: ábrela y ciérrala de nuevo.</p> <p>Comprueba que se ha seleccionado el programa escogido y que se ha pulsado la tecla de inicio.</p> <p>Asegúrate de que la lavadora no está en modo pausa.</p>
<b>Agua derramada sobre el suelo cerca de la lavadora</b>	<p>Esto puede ser debido a una fuga en la junta entre la llave y la manguera de suministro; en este caso, sustitúyela y ajusta la manguera y la llave.</p> <p>Asegúrate de que el filtro está correctamente cerrado.</p>
<b>La lavadora no centrifuga</b>	<p>Debido a una distribución no óptima de las prendas, la lavadora puede:</p> <p>Intentar equilibrar la carga, aumentando el tiempo de centrifugado.</p> <p>Reducir la velocidad de centrifugado para reducir las vibraciones y el ruido.</p> <p>Descartar el centrifugado para proteger la lavadora.</p> <p>Asegúrate de que la carga está equilibrada. De lo contrario, desentérrala, vuelve a meterla y continúa con el programa.</p> <p>Esto puede deberse al hecho de que el agua no se haya drenado completamente: espera unos minutos. Si el problema persiste, ir a la sección de Error 3.</p> <p>La mayoría de los modelos incluyen una función de "no centrifugado": asegúrate de que no está activada.</p> <p>Asegúrate de que no tiene activada ninguna opción que cambie el centrifugado.</p> <p>Un exceso de detergente puede dificultar el inicio del centrifugado.</p>
<b>Se oyen vibraciones/ruidos fuertes durante el centrifugado</b>	<p>La lavadora puede no estar completamente nivelada: si es necesario, ajusta las bases tal y como se indica en la sección correspondiente.</p> <p>Asegúrate de que se han retirado los tornillos colocados para el transporte, los tapones de caucho y los tubos separadores.</p> <p>Asegúrate de que no hay cuerpos extraños en el interior del tambor (monedas, bisagras, botones, etc...)</p>

ES

**La garantía estándar del fabricante cubre los defectos causados por fallos eléctricos o mecánicos en el producto debidos a un acto u omisión del fabricante. Si el defecto detectado se debe a factores externos al producto suministrado, a un uso incorrecto o como resultado de no seguir las instrucciones de uso, se aplicará un cargo.**

El uso de **detergentes ecológicos sin fosfatos** puede producir los siguientes efectos:

- **El agua de vaciado del aclarado es más turbia** debido a la presencia de zeolitos en suspensión, sin que resulte perjudicada la eficacia del aclarado.
- **Presencia de polvo blanco (zeolitos) en la ropa al finalizar el lavado**, que no se incrusta en el tejido ni altera los colores.
- **Presencia de espuma en el agua del último aclarado**, que no necesariamente es indicación de un aclarado deficiente.
- **Presencia de abundante espuma** debido a los tensoactivos aniónicos presentes en las formulaciones de los detergentes para lavadoras y que son difíciles de separar de la ropa. Volver a aclarar la ropa en estos casos no conlleva ningún beneficio.

Si el problema persiste o sospechas de la existencia de una avería, contacta inmediatamente con el Servicio de Atención al Cliente autorizado.

Se recomienda siempre utilizar las piezas de recambio originales, que están disponibles en el Servicio de Atención al Cliente autorizado.

### Garantía

El producto tiene unas condiciones de garantía establecidas en el certificado que se incluye en el producto. El certificado de garantía debe completarse debidamente y archivarse, para poder mostrarlo al Servicio de Atención al Cliente autorizado en caso necesario.

Al mostrar el logo  marcado en este producto, declaramos, bajo nuestra propia responsabilidad, el cumplimiento de todos los requisitos europeos en términos de seguridad, salud y medio ambiente, establecidos en la legislación de este producto.

El fabricante no se responsabiliza por eventuales erratas de imprenta contenidas en el presente manual de instrucciones. Asimismo, se reserva el derecho de efectuar las modificaciones que considere oportunas para sus productos sin comprometer sus características fundamentales.

Merci d'avoir choisi ce produit.  
Nous sommes fiers d'offrir le produit idéal pour vous et la meilleure gamme complète d'électroménagers pour votre routine quotidienne.

Lisez attentivement ce manuel pour une utilisation de votre produit en toute sécurité et bénéficier de conseils pratiques pour l'entretenir efficacement.



Nous vous recommandons de toujours garder ce manuel à portée de main et dans de bonnes conditions afin qu'il puisse également servir aux éventuels futurs propriétaires.

Cette machine est livrée avec un certificat de garantie qui permet de contacter gratuitement l'assistance technique. Veuillez garder votre ticket d'achat et le mettre dans un endroit sûr en cas de besoin.

Chaque produit est identifié par un code à 16 caractères unique également appelé « numéro de série », imprimé sur l'étiquette apposée sur l'appareil ou dans l'enveloppe du document se trouvant à l'intérieur du produit.

Ce code est nécessaire pour inscrire le produit ou bien pour prendre contact avec notre service clientèle.

## Règles environnementales



Cet appareil est commercialisé en accord avec la directive européenne 2012/19/EU sur les déchets des équipements électriques et électroniques (DEEE).

Les déchets des équipements électriques et électroniques (DEEE) contiennent des substances polluantes (ce qui peut entraîner des conséquences négatives pour l'environnement) et des composants de base (qui peuvent être réutilisés). Il est important de traiter ce type de déchets de manière appropriée afin de pouvoir éliminer correctement tous les polluants et de recycler les matériaux. Les particuliers peuvent jouer un rôle important en veillant à ce que les DEEE ne deviennent pas un problème environnemental. Il est essentiel de suivre quelques règles simples:

- Les DEEE ne doivent pas être traités comme les déchets ménagers;
- Les DEEE doivent être remis aux points de collecte enregistrés. Dans de nombreux pays, la collecte des produits gros électroménagers peut être effectuée à domicile.

Dans de nombreux pays, lorsque vous achetez un nouvel appareil, l'ancien peut être retourné au détaillant qui doit collecter gratuitement sur la base un contre un. L'équipement repris doit être équivalent ou bien avoir les mêmes fonctions que le produit acquis.

## Index

- 1. RÈGLES GÉNÉRALES DE SÉCURITÉ**
- 2. INSTALLATION**
- 3. CONSEILS PRATIQUES**
- 4. ENTRETIEN ET NETTOYAGE**
- 5. OUVERTURE D'URGENCE DU HUBLOT**
- 6. PANNEAU DE COMMANDE**
- 7. PREMIER DÉMARRAGE DE LA MACHINE**
- 8. DIVERSES CONFIGURATIONS**
- 9. UTILISATION QUOTIDIENNE**
- 10. DÉPANNAGE ET GARANTIES**

# 1. RÈGLES GÉNÉRALES DE SÉCURITÉ

- Le produit est conçu pour être utilisé dans un foyer domestique, comme:
  - Le coin cuisine dans des magasins ou des lieux de travail,
  - Employés et clients dans un hôtel, un motel ou résidence de ce type,
  - Dans des bed and breakfast,
  - Service de stock ou similaire, mais pas pour de la vente au détail.

La durée de vie de l'appareil peut être réduite ou la garantie du fabricant annulée si l'appareil n'est pas utilisée correctement. Tout dommage ou perte résultant d'un usage qui n'est pas conforme à un usage domestique (même s'ils sont situés dans un environnement domestique ou un ménage) ne sera pas acceptée par le fabricant dans toute la mesure permise par la loi.

- Cet appareil peut être utilisé par des enfants âgés de 8 ans et plus, ou des personnes présentant un handicap physique, moteur ou mental, et manquant de connaissance sur l'utilisation de l'appareil, si elles sont sous la surveillance d'une personne, donnant

des instructions pour une utilisation en toute sécurité de l'appareil.

Les enfants ne doivent pas jouer avec l'appareil.

Le nettoyage et l'entretien de l'appareil ne doit pas être fait par des enfants sans surveillance d'un adulte.

- Les enfants doivent être surveillés pour être sûr qu'ils ne jouent pas avec l'appareil.
- Les enfants de moins de 3 ans doivent être tenus à l'écart ou bien être sous surveillance de manière continue.
- Si le câble d'alimentation est endommagé, il doit impérativement être remplacé par un câble spécifique qui peut être fourni par le fabricant ou son agent de service compétent.
- N'utilisez que les colliers fournis avec l'appareil pour la connexion de l'alimentation en eau.
- La pression hydraulique doit être comprise d'un minimum de 0,05 MPa à un maximum de 0,8 MPa.
- Assurez-vous qu'aucun tapis n'obstrue la base de la machine et les ventilations.
- Le positionnement de l'appareil doit permettre un accès facile à la prise de courant après installation.

- Capacité de chargement maximale de vêtements secs selon le modèle utilisé (voir le bandeau de commande).
- Consulter le site web du fabricant pour plus d'informations.

### Connexions électriques et instructions de sécurité

- Les détails techniques (voltage et puissance) sont indiqués sur l'étiquette du produit
- Assurez-vous que le système électrique est bien connecté à la terre, qu'il respecte toutes les lois applicables et que les prises de courant sont bien compatibles avec la prise électrique de l'appareil. Dans le cas contraire, veuillez contacter un professionnel qualifié.
- L'utilisation de transformateurs, de multiprises ou de rallonges électriques est fortement déconseillé
- Eteignez la machine avant nettoyage: débranchez l'appareil et fermer l'arrivée d'eau.
- Ne tirez pas sur le cordon d'alimentation pour débrancher l'appareil.
- Assurez-vous qu'il n'y a pas d'eau dans le tambour avant d'ouvrir le hublot.



**ATTENTION:**  
l'eau peut atteindre des températures très élevées pendant le lavage.

- N'exposez pas la machine à la pluie, au soleil ou aux intempéries.
- Lors d'un déplacement, ne soulevez pas la machine à laver par les boutons ou par le tiroir à détergent, ne jamais faire reposer l'appareil sur le hublot.  
Nous recommandons d'être 2 personnes pour soulever la machine.
- En cas de panne ou de dysfonctionnement: éteindre la machine, fermer le robinet d'eau et ne pas toucher la machine. Appelez immédiatement le service client et n'utilisez que des pièces de rechange d'origine. Le non-respect de ces consignes peut compromettre la sécurité de l'appareil.

## 2. INSTALLATION

- Dévissez les **2** ou **4** vis (**A**) sur le dos de l'appareil et retirez les **2** ou **4** cales (**B**) comme illustré sur la **figure 1**.
- Fermez les **2** ou **4** trous en utilisant les connecteurs inclus dans l'enveloppe ou se trouve la notice.
- Si la machine à laver est **intégrée**, dévisser les **3** ou **4** vis (**A**) et retirer **3** ou **4** cales (**B**).
- Dans certains modèles, **une ou plusieurs** cales vont tomber à l'intérieur de la machine: inclinez la machine à laver avant de les enlever. Bouchez les trous à l'aide des fiches trouvées dans l'enveloppe.



### ATTENTION:

**maintenez les matériaux d'emballage hors de portée des enfants.**

- Placer le panneau "polionda" sur le bas comme indiqué sur la **figure 2** (selon le modèle, référez-vous à la version **A**, **B** ou **C**).

**Dans certains modèles cette opération n'est pas nécessaire car le panneau "polionda" sera déjà placé sous l'appareil.**

①

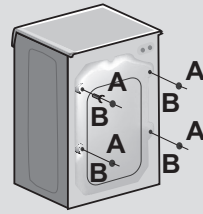

②

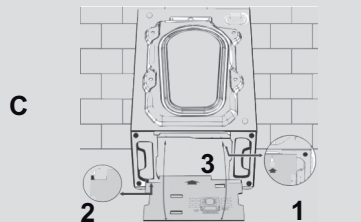
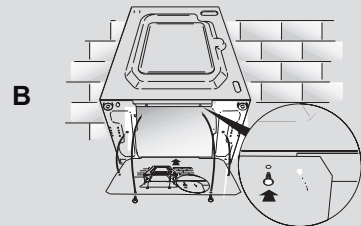
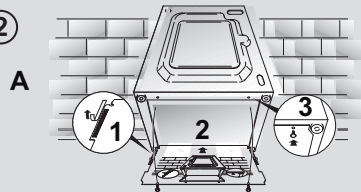

## Raccordement à l'eau

- Brancher le tuyau d'eau au robinet (**fig.3**). Utiliser uniquement le tuyau fourni avec l'appareil (ne pas réutiliser un tuyau d'une ancienne installation).



- **CERTAINS MODELES** peuvent inclure une ou plusieurs des caractéristiques suivantes:

- **CHAUD ET FROID (fig. 4)**: conduites d'eau avec connexion eau chaude et eau froide pour réaliser des économies d'énergie.

Connectez le tuyau gris au robinet d'eau froide ❄️ et le rouge au robinet d'eau chaude. L'appareil peut être connecté au robinet d'eau froide: dans ce cas, certains programmes peuvent démarrer quelques minutes plus tard..

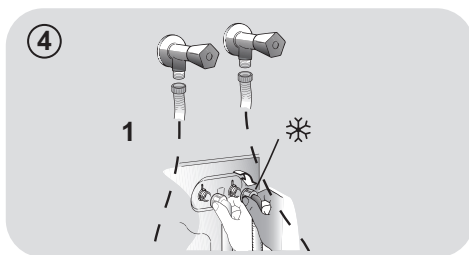

- **AQUASTOP (fig. 5)**: un dispositif situé sur le tube d'alimentation qui arrête le débit d'eau si le tube se détériore; dans ce cas, une marque rouge apparaît dans la fenêtre "A" et le tube doit être remplacé. Pour dévisser l'écrou, appuyez sur le sens unique dispositif de verrouillage "B".

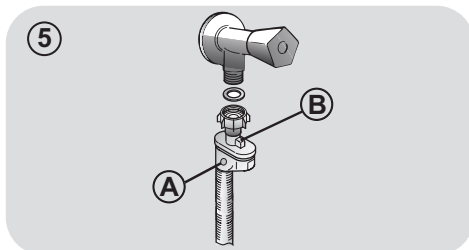

- **AQUAPROTECT-TUBE D'ALIMENTATION AVEC PROTECTION (fig. 6)**: si de l'eau fuit à partir du tuyau "A", la gaine de confinement transparent "B" va contenir de l'eau pour permettre le cycle de lavage de se terminer. À la fin du cycle, contactez le service à la clientèle pour remplacer le tuyau d'alimentation.

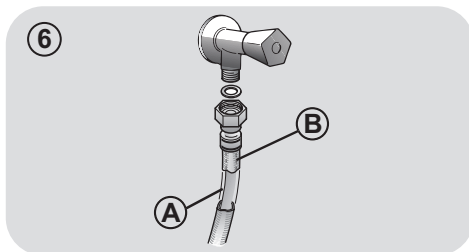

## Positionnement

- Au niveau du mur, faites attention à ce que le tuyau ne soit pas plié ou écrasé. Connectez-le de préférence à une évacuation murale d'au moins 50 cm de haut avec un diamètre plus grand que le tuyau de la machine à laver (**fig. 7**).
- Utilisez les pieds comme en **figure 8** pour régler la hauteur de l'appareil:
  - a. Tournez dans le sens horaire pour libérer la vis;
  - b. Faire pivoter le pied pour élever ou abaisser jusqu'à ce qu'elle adhère au sol;
  - c. Verrouillez le pied en revissant l'écrou dans le sens inverse des aiguilles d'une montre et le faire adhérer au fond de la machine.
- Branchez l'appareil.



### ATTENTION:

contactez l'assistance technique si le cordon d'alimentation doit être changé.

Les défauts d'installation ne sont pas couverts par la garantie du fabricant.

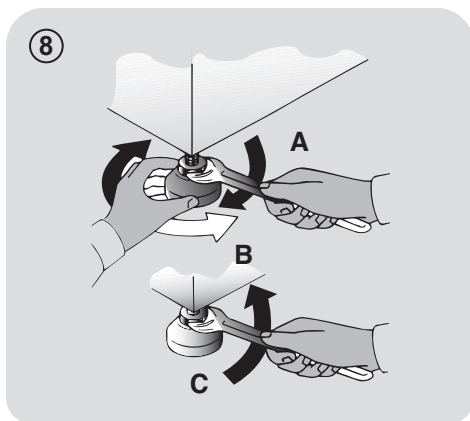
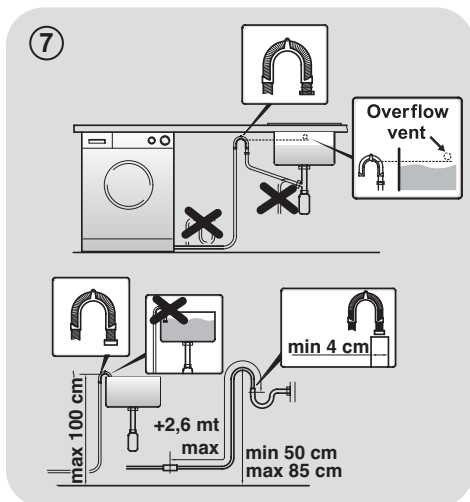



### 3. CONSEILS PRATIQUES

#### Conseils de chargement

Lorsque vous triez le linge, assurez-vous :

- avoir éliminé objets métalliques tels que barrettes, épingles, pièces de monnaie;
- avoir boutonné les taies d'oreiller, fermez les fermetures éclair, accrochez les œillets et crochets, nouez les ceintures et les cordes des peignoirs de bain;
- avoir enlevé les crochets de rideaux;
- avoir lu attentivement les étiquettes d'entretien;
- d'avoir enlevé les tâches tenaces pendant le tri du linge à l'aide d'un détergent ou d'un détachant spécial.

- Lors du lavage des tapis, des couvertures ou des vêtements lourds, nous vous recommandons d'éviter l'essorage.
- Pour laver des vêtements en laine, assurez-vous qu'ils peuvent bien être lavés en machine. Vérifiez.
- Laissez la porte de l'appareil entrouverte entre les lavages, afin d'éviter le développement éventuel de mauvaises odeurs à l'intérieur de la machine.

#### Conseils utiles pour faire des économies

Astuces pour faire des économies et ne pas polluer l'environnement lorsque vous utilisez votre appareil.

- Chargez la machine à la capacité maximale indiquée dans le tableau pour chaque programme - cela vous permettra d'ÉCONOMISER de l'énergie et de l'eau.
- La vitesse d'essorage a un impact sur le bruit et sur l'humidité résiduelle de votre linge: un essorage plus rapide signifie un bruit plus fort et une humidité résiduelle plus faible pour votre linge.

- Les programmes les plus efficaces en termes d'utilisation combinée de l'eau et de l'énergie sont généralement ceux qui durent plus longtemps à des températures plus basses.

#### Maximisez le volume de chargement

- Utilisez la capacité maximale de chargement de votre appareil. Economisez jusqu'à 50% d'énergie en lavant une charge complète au lieu de 2 demi-charges.

#### Avez-vous besoin d'effectuer un pré-lavage?

- Pour le linge très sale seulement! Economisez du temps, de l'eau et de l'énergie jusqu'à 15% en ne sélectionnant pas le pré-lavage pour un linge normalement sale.

#### Un lavage à l'eau chaude est-il nécessaire?

- Pré-traitez les tâches avec un détachant ou bien mettez le vêtement tâché sec à tremper dans de l'eau avant le lavage afin d'en réduire la température. Economisez de l'énergie en utilisant un programme à basse température.

#### Avant d'utiliser un programme de séchage (LAVANTE-SECHANTE)

- Economisez de l'énergie et du temps en sélectionnant une vitesse d'essorage élevée et ainsi réduire l'eau résiduelle contenue dans les textiles avant un programme de séchage.

#### Dosage de la lessive

Vous trouverez ci-dessous un **petit guide** contenant des conseils et des astuces **sur l'utilisation de la lessive**.

- Utilisez uniquement des lessives adaptées au lavage en machine.
- Choisissez votre lessive en fonction du type de tissu (coton, délicat, synthétique, laine, soie, etc.), de la couleur, du type et du niveau de salissure et de la température de lavage programmée.

- Pour utiliser la quantité correcte de lessive, d'adoucissant ou tout autre produit supplémentaire, suivez attentivement les instructions du fabricant à chaque lavage : **en utilisant correctement l'appareil avec la dose appropriée, vous évitez tout gaspillage et vous réduisez l'impact sur l'environnement.**
- Une quantité trop importante de lessive entraîne un excès de mousse, ce qui empêche un déroulement correct du cycle. Cela peut également affecter la qualité du lavage et du rinçage.

**Lorsque vous lavez des blancs très sales, nous vous recommandons d'utiliser le programme coton à 60°C ou au-dessus et d'utiliser une lessive en poudre contenant des agents blanchissants.**

**Pour les lavages entre 40°C et 60°C, le type de détergent utilisé doit être adapté au type de tissu et au degré de salissure. Poudres normales sont adaptés pour des "blancs" à forte salissures, alors que les détergents liquides ou "protection des couleurs" sont adaptés pour les tissus colorés avec des niveaux faibles de salissures.**

**Pour le lavage à des températures inférieures à 40°C, nous recommandons l'utilisation de détergents ou de détergents liquides spécifiquement étiquetés comme approprié pour lavage de basse température.**

**Pour lavage de la laine ou de la soie, utilisez uniquement des produits de lavage spécialement formulés pour ces tissus.**

L'utilisation de détergents écologiques sans phosphates (voir les informations qui figurent sur le paquet) peut provoquer les effets suivants:

- **Les eaux sales du rinçage** peuvent être plus opaques à cause de la présence d'une poudre blanche (zéolithes) maintenue en suspension, sans toutefois que la performance de rinçage ne soit affectée.
- **Présence d'une poudre blanche sur le linge après le lavage**, qui n'est pas absorbée par les tissus et qui ne changent pas la couleur des tissus.
- **Mousse dans l'eau au dernier rinçage.**
- **Mousse abondante:** ceci est le plus souvent dû à des agents présents dans la lessive qui sont difficiles à éliminer. Dans ces cas, il est inutile de recommencer les cycles de rinçage.

Si le problème persiste ou si vous détectez une anomalie contactez immédiatement un service client agréé.

## 4. ENTRETIEN ET NETTOYAGE

Un entretien approprié de votre appareil peut prolonger sa durée de vie.

### Nettoyage de l'extérieur de l'appareil

- Débranchez la machine de l'alimentation électrique.
- Nettoyez la partie externe de l'appareil, à l'aide d'un chiffon humide, **EN ÉVITANT LES ABRASIFS, L'ALCOOL ET/OU LES DILUANTS.**

### Nettoyage des bacs

- Nous vous conseillons de nettoyer régulièrement le tiroir à lessive pour éviter l'accumulation de lessive et de résidus d'adoucissant.
- Retirez le tiroir avec douceur et fermeté.
- Nettoyez le tiroir à l'eau courante et remettez-le en place dans son compartiment.

**POUR LES MODELES AVEC SYSTEME AUTOMATIQUE DE DOSAGE DU DETERGENT ET DE L'ADOUCISSANT LIQUIDES:**

**Avant de procéder au nettoyage, tous les compartiments doivent être vides.**

- Sortez complètement le tiroir en appuyant sur le bouton de déblocage, **en faisant attention aux fuites de résidus de détergent.**

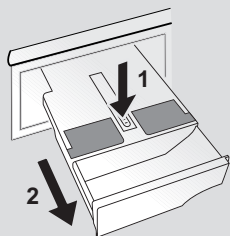

- Remplir le tiroir d'eau chaude.

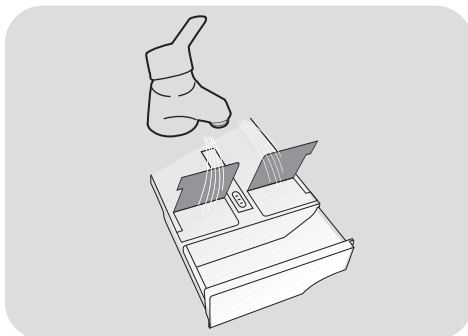

FR

- Secouer le tiroir pour faire circuler l'eau dans tous les compartiments.

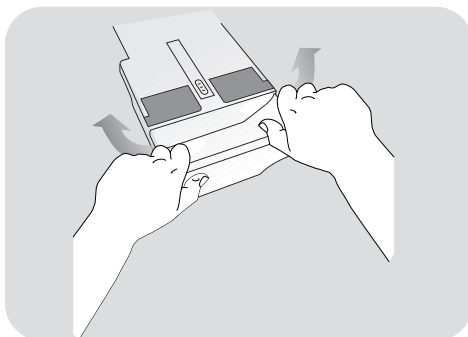

- Vider l'excédent d'eau du tiroir et le remettre en place.



### ATTENTION:

N'utilisez **PAS** de produits acides (par exemple du vinaigre) ni de détergents agressifs pour nettoyer le tiroir, afin de ne pas endommager les joints et/ou les parties internes de l'appareil.

## Nettoyage du filtre de la pompe

- L'appareil est équipé d'un filtre spécial qui capture les résidus de grande taille susceptibles de boucher le système de vidange, tels que des boutons ou des pièces de monnaie (en fonction du modèle, prenez en compte la version **A** ou **B**).

**Nous vous recommandons de vérifier et de nettoyer le filtre 5 à 6 fois par an.**

- Débranchez la machine de l'alimentation électrique.
- Avant de dévisser le filtre, nous vous recommandons de disposer un chiffon absorbant sur le sol afin de garder le sol sec.
- Tournez le filtre dans le sens antihoraire jusqu'à la limite en position verticale.
- Retirez et nettoyez le filtre; lorsque vous avez terminé, repositionnez le filtre en tournant dans le sens horaire.
- Répétez les étapes précédentes dans l'ordre inverse pour remonter les pièces.

## Suggestions lors d'un déménagement ou une absence prolongée

- Si les appareils sont entreposés dans une pièce non chauffée pendant de longues périodes, tous les résidus d'eau doivent être entièrement évacués des tuyaux.
- Débranchez la machine de la prise d'alimentation électrique.
- Enlevez la bague sur le tuyau et le plier vers le bas afin de vider le reste d'eau.
- Fixez le tuyau de vidange à l'aide de l'attache lorsque vous avez terminé.

### POUR LES MODELES AVEC SYSTEME AUTOMATIQUE DE DOSAGE DU DETERGENT ET DE L'ADOUCISSANT LIQUIDES :

**si vous devez basculer la machine ou la déplacer, retirez au préalable le tiroir du détergent, en le maintenant aussi horizontal que possible pour éviter les fuites.**

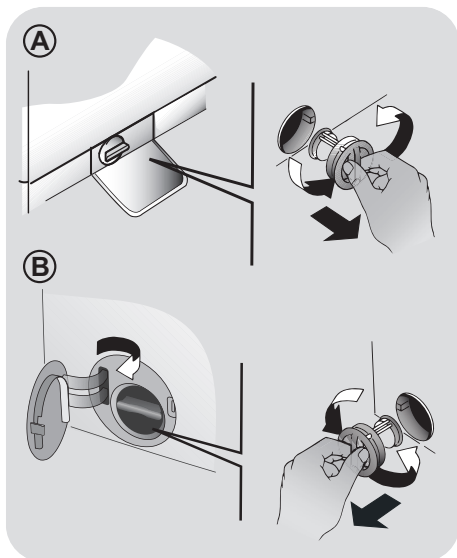

## 5. OUVERTURE D'URGENCE DU HUBLLOT

Si le hublot est verrouillé à cause d'une coupure de courant (si la prise est débranchée avant la fin du cycle, rebranchez là et éteignez la machine en appuyant sur le bouton **MARCHE/ARRÊT** pour ouvrir le hublot) ou bien à cause d'une erreur, veuillez suivre la procédure suivante afin de le déverrouiller:

1. Débranchez la prise de courant de la machine.
2. Assurez vous que le niveau d'eau est plus bas que le hublot avant de l'ouvrir afin d'éviter toute inondation. Si le niveau est plus haut, vidangez l'excès d'eau via le tuyau de vidange et récoltez la dans un sceau.
3. Sortez la boîte à lessive (**Fig.1**).
4. Insérez d'environ deux centimètres de profondeur un tournevis ou un outil similaire afin que celui-ci rentre dans le crochet intérieur, mais pas complètement bas. Levez vers le haut et ouvrez simultanément le hublot (**voir Figure 2**).

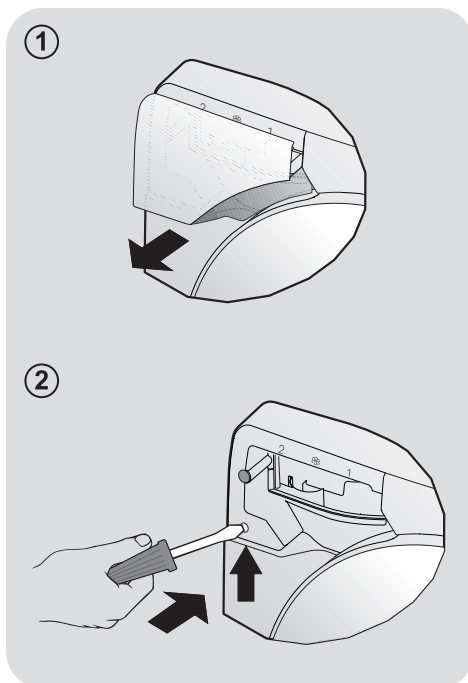

FR

## 6. PANNEAU DE COMMANDE



### 1. MARCHÉ/ARRÊT

### ÉCRAN D'ACCUEIL

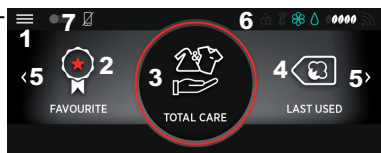

1. Menu CONFIGURATIONS
2. Liste des programmes préférés
3. Principale zone de programme
4. Zone du dernier programme/autres programmes
5. Flèche pour déplacer l'écran
6. Barre d'état
7. Activation/désactivation du CONTRÔLE À DISTANCE (Wi-Fi)

### ÉCRANS DES CONFIGURATIONS

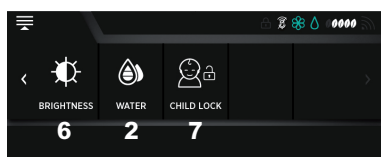
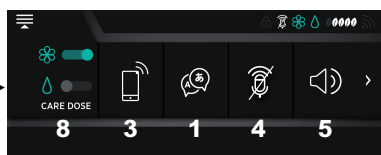

1. Choisissez la langue
2. Configurez la dureté de l'eau
3. Configurations du Wi-Fi
4. Activation/désactivation du micro/de Direct Voice
5. Réglage du volume
6. Réglage de la luminosité de l'écran
7. SÉCURITÉ ENFANT (verrouillage des commandes)
8. Configuration CARE DOSE

## ÉCRANS AVEC CONFIGURATIONS, PROGRAMMES ET OPTIONS

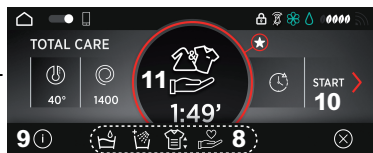
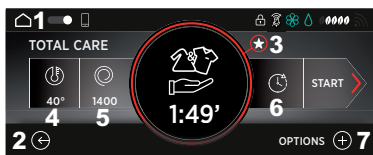

1. ACCUEIL (retour à l'écran d'accueil)
2. RETOUR (retour à l'écran précédent)
3. Enregistrement/affichage du programme préféré
4. Configuration de la température
5. Configuration de la vitesse d'essorage
6. Configuration du démarrage différé
7. Menu options
8. Options disponibles
9. Informations sur l'option
10. Démarrez le programme
11. Programme sélectionné\*

\* Maintenez la touche enfoncée pour visualiser les informations relatives au programme.

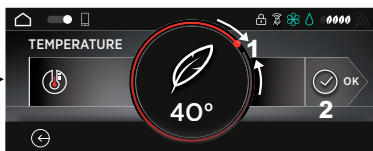

1. Barre de réglage circulaire mobile pour le réglage des options
2. Confirmez la configuration

# BARRE D'ÉTAT



	<b>Menu CONFIGURATIONS</b>
	<b>ACCUEIL</b>
	<b>CONTRÔLE À DISTANCE actif</b>
	<b>CONTRÔLE À DISTANCE inactif</b>
	<b>Indication VERROUILLAGE PORTE</b>
	<b>Micro éteint (icône grise) Direct Voice inactif</b>
	<b>Micro activé</b>
	<b>Micro désactivé</b>
	<b>CARE DOSE (adoucissant et lessive)</b>

	<b>CARE DOSE (uniquement adoucissant)</b>
	<b>CARE DOSE (uniquement lessive)</b>
	<b>ECO INDEX (indication sur la consommation du cycle)</b>
	<b>Icône éteinte : l'appareil n'a pas encore été enregistré avec l'application *</b>
	<b>Icône allumée, fixe: l'appareil est connecté au réseau Wi-Fi de votre habitation* Le nombre de barres pleines montre l'intensité du signal.</b>
	<b>Icône barrée: l'appareil n'est pas connecté au réseau Wi-Fi de votre habitation*</b>
	<b>Icône clignotante: réinitialisation du réseau Wi-Fi (pendant l'enregistrement avec l'application) *</b>
	<b>Icône avec point d'exclamation: l'appareil est connecté au réseau Wi-Fi de votre habitation mais il n'y a aucune connexion Internet*</b>

FR

\* Si l'icône est sélectionnée, elle ouvre un écran avec des informations sur l'état de la connexion.

## 7. PREMIER DÉMARRAGE DE LA MACHINE

### Configurez la langue

- Après avoir connecté l'appareil au réseau et l'avoir allumé en appuyant sur **MARCHE/ARRÊT**, sélectionnez la langue souhaitée en faisant défiler les langues disponibles.
- Confirmez au moyen de l'icône .

### Changement de langue

Vous pouvez changer la langue à tout moment en sélectionnant l'icône dans le **menu CONFIGURATIONS** dans l'écran d'accueil.

### Configuration du niveau de DURETÉ DE L'EAU

Par le biais du système **CARE DOSE**, cet appareil peut ajuster automatiquement la dose de lessive en fonction du cycle sélectionné (cotons, délicats, etc.), du poids du linge et de la dureté de l'eau.

La dureté de l'eau est configurée en usine sur le **NIVEAU MOYEN** car cela correspond aux exigences de la majorité des utilisateurs.

#### Dureté de l'eau



= DOUX (0-12 °fH ou 0-7 °dH)



= MOYEN (13-30 °fH ou 8-17 °dH)



= ÉLEVÉ (≥ 30 °fH ou ≥ 17 °dH)

- Si vous voulez modifier la configuration standard de dureté de l'eau (et donc la quantité de lessive distribuée), faites glisser votre doigt sur la barre de réglage circulaire pour sélectionner le niveau souhaité.  
**Plus le niveau de dureté de l'eau est élevé, plus la quantité de lessive fournie sera élevée.**

- Confirmez au moyen de l'icône .

**Contrôlez le NIVEAU de dureté de l'eau de l'endroit où vous vivez auprès de votre fournisseur d'eau avant d'utiliser la fonction CARE DOSE.**



## 8. DIVERSES CONFIGURATIONS

### Menu CONFIGURATIONS

Plusieurs configurations peuvent être saisies à travers ce **menu** sur l'écran d'accueil.

### CONTRÔLE À DISTANCE (Wi-Fi)

Cet appareil est équipé de la technologie **Wi-Fi**, il peut donc être contrôlé à distance via une application.

#### - Appairage de la machine avec l'application

- Téléchargez l'application **Hoover Wizard** sur votre dispositif.

L'application **Hoover Wizard** est disponible pour les tablettes et smartphones Android et iOS.

Pour découvrir tous les détails des caractéristiques du Wi-Fi, explorez les menus de l'application en basculant en mode **DÉMO**.

La fréquence de votre réseau Wi-Fi domestique doit être dans la bande 2,4 GHz. Il est impossible de configurer la machine si le réseau domestique est réglé sur la bande 5 GHz.

- Ouvrez l'application, créez un profil utilisateur (ou bien ouvrez une session si vous en avez déjà un) puis appairez l'appareil en suivant soit les instructions s'affichant sur l'écran du dispositif, soit en utilisant la procédure décrite dans le «**Guide rapide**» qui accompagne l'appareil.

#### - Activation du CONTRÔLE À DISTANCE

- Vérifiez que le routeur est allumé et connecté à Internet.

- Mettez le linge à l'intérieur de la machine, **fermez la porte** et ajoutez la lessive si nécessaire.

La fonction **CONTRÔLE À DISTANCE** ne peut être activée que si la porte est fermée.

- Allumez l'appareil en appuyant sur **MARCHE/ARRÊT**.
- Activez la fonction **CONTRÔLE À DISTANCE** en tapant sur l'icône de l'interrupteur :



= Contrôle à distance désactivé.



= Contrôle à distance activé.

- Un message avertissant que la porte est verrouillée s'affichera à l'écran.
- Confirmez au moyen de l'icône .

Même si le **CONTRÔLE À DISTANCE** est actif, vous pouvez quand même utiliser le dispositif au moyen de l'afficheur.

- Ouvrez l'application **Hoover Wizard** et démarrez le cycle.
- À la fin du cycle, éteignez la machine en appuyant sur **MARCHE/ARRÊT** (ou en désactivant le **CONTRÔLE À DISTANCE**) pour déverrouiller la porte.

#### - Désactivation du CONTRÔLE À DISTANCE

- Pour quitter le mode **CONTRÔLE À DISTANCE** pendant un cycle, tapez sur l'icône de l'interrupteur sur l'écran d'affichage.

Pour des raisons de sécurité, durant certaines étapes du cycle de lavage, la porte ne peut être ouverte que si le niveau de l'eau se trouve en dessous du bord inférieur de la porte et si la température est inférieure à 45 °C. Si ces conditions sont réunies, attendez que l'icône **VERROUILLAGE PORTE** s'éteigne avant d'ouvrir la porte.

- Lorsque la porte est fermée, en tapant sur l'icône de l'interrupteur du **CONTRÔLE À DISTANCE**, vous pouvez recommencer à contrôler l'appareil par le biais de l'application.



## Direct Voice (commande vocale)

Cette nouvelle fonction vous permet de dialoguer avec l'appareil grâce à l'interaction vocale.

### CONFIGURATIONS PRÉLIMINAIRES

- Avant d'utiliser cette fonction, vous devez saisir la langue et la dureté de l'eau dans l'écran d'affichage et enregistrer l'appareil avec l'application *Hoover Wizard*.

**Cette fonction est disponible dans les langues suivantes : italien, anglais, français, espagnol, allemand et russe.**

**Pour utiliser Direct Voice, l'appareil DOIT toujours être connecté à votre réseau Wi-Fi.**

**Vous trouverez ci-dessous la liste des exigences minimales pour que le système Direct Voice fonctionne correctement :**

#### Bande passante

- Mise en ligne : Min 512 kbps
- Téléchargement : Min 512 kbps

#### Fréquence de la bande

- 2,4 GHz IEEE 802,11 g/n

- Pour que **Direct Voice** fonctionne dans des conditions optimales, n'oubliez jamais de **parler vers le micro, à moins de 2 mètres de distance**. La pièce doit être la plus silencieuse possible.

### UTILISATION QUOTIDIENNE

- Pour dialoguer avec l'appareil, commencez la conversation en disant **"HEY WASH"**, attendez que la machine émette un bip et que l'image du micro apparaisse sur l'écran d'affichage, vous pourrez alors effectuer votre demande. Ex. : **"HEY WASH. DÉMARRE LE CYCLE COTON"**

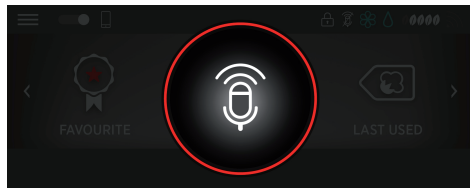

### CE QUE VOUS POUVEZ DEMANDER

- 1) Démarrer et gérer des programmes
- 2) Découvrir le meilleur cycle à utiliser
- 3) Recevoir des mises à jour sur l'état du cycle
- 4) Demander des conseils et des suggestions
- 5) Recevoir de l'aide
- 6) Demander des conseils sur l'entretien
- 7) Ajuster le volume
- 8) Régler la fonction **CARE DOSE**
- 9) Activer la **SÉCURITÉ ENFANT**

**Pour démarrer ou interrompre un cycle en utilisant Direct Voice, vous devez activer la fonction CONTRÔLE À DISTANCE de l'appareil.**

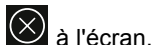

- Pour interrompre ou réinitialiser la conversation, dites **"HEY WASH, MERCI!"** à tout moment ou sélectionnez



- Pour plus d'informations et d'explications, veuillez consulter le guide rapide : [go.candy-group.com/hm-700](http://go.candy-group.com/hm-700).

## ACTIVATION/DÉSACTIVATION DU MICRO





Pour activer ou désactiver le micro, accédez au menu configurations et tapez sur l'icône spécifique.

	Micro activé
	Micro désactivé



## Réglage du volume

- Vous pouvez régler le volume au moyen de l'interaction vocale ou par le biais du menu configurations dans l'écran d'affichage, en tapant sur l'icône spécifique.

	Volume maximum
	Volume moyen
	Volume minimum
	Muet
	Volume automatique

- Vous trouverez ci-dessous les commandes vocales spécifiques pour régler le volume:

- "HEY WASH. AUGMENTE/DIMINUE LE VOLUME"

- "HEY WASH. RÈGLE LE VOLUME AU MAXIMUM/MINIMUM"

- "HEY WASH. VOLUME MUET"

- Si le volume est réglé automatiquement, le système gèrera l'intensité en l'adaptant au mieux à l'activité de l'appareil.



## Réglage de la luminosité de l'écran

- Pour ajuster la luminosité de l'écran d'affichage, sélectionnez l'icône spécifique et tapez sur la barre affichée.

- Confirmez au moyen de l'icône .



## SÉCURITÉ ENFANT

- Pour éviter tout changement indésirable ou accidentel (par ex. provoqué par des enfants qui jouent), vous pouvez verrouiller tous les éléments sur l'écran d'affichage, à l'exception du **menu CONFIGURATIONS** et de la touche **MARCHE/ARRÊT**. Le micro sera également désactivé, pour éviter toute interaction vocale indésirable.

- Pour activer ou désactiver le verrouillage, sélectionnez l'icône spécifique.

FR



## CARE DOSE (distribution automatique d'une dose)

**CERTAINS MODÈLES** ont un système de dosage automatique, qui distribue une dose bien précise de lessive et d'adoucissant pour 20 lavages maximum\*, garantissant ainsi un parfait nettoyage de votre linge. De cette manière, vous réduirez le gaspillage d'eau et d'énergie en utilisant précisément la bonne quantité de lessive et d'adoucissant pour le type de tissu, le poids du linge et la dureté de l'eau.

\* Estimation en fonction d'une charge moyenne de linge et d'une basse dureté de l'eau.



### ATTENTION :

le système de dosage automatique ne peut être utilisé qu'avec des lessives et des adoucissants LIQUIDES.

IL EST INTERDIT d'utiliser des lessives ou autres adjuvants en poudre.

Avant d'utiliser des adoucissants concentrés, diluez-les suivant les instructions du fabricant, qui se trouvent sur l'emballage.

### - Configuration CARE DOSE

Pour activer/désactiver la distribution automatique de lessive et/ou d'adoucissant, tapez sur les interrupteurs spécifiques :



= dosage automatique inactif



= dosage automatique de la lessive actif



= dosage automatique de l'adoucissant actif



= dosage automatique de la lessive et de l'adoucissant actif

### - Tiroir de lessive/adoucissant

Le tiroir est subdivisé en 3 compartiments, comme cela est visible sur la **figure** :

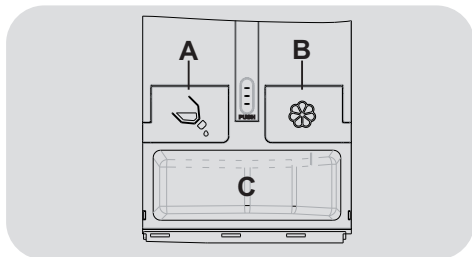

**A** = pour la lessive LIQUIDE

**B** = pour l'adoucissant

**C** = **PAS DE DOSAGE AUTOMATIQUE** : pour la lessive liquide ou la lessive en poudre avec le tiroir spécifique fourni.



### ATTENTION :

vous devez nettoyer le tiroir chaque fois que vous le remplissez ou que vous changez de type de lessive ou d'adoucissant.

Le tiroir **DOIT RESTER FERMÉ** pendant tout le cycle de lavage, sinon le dosage pourrait ne pas fonctionner correctement ou de l'eau pourrait s'échapper.

Si la lessive et/ou l'adoucissant ont atteint leur niveau minimum dans le réservoir, les icônes correspondantes clignotent. Mais vous pourrez malgré tout accomplir quelques cycles de lavage complets.

## 9. UTILISATION QUOTIDIENNE

Cet appareil peut ajuster automatiquement le niveau d'eau en fonction de la quantité et du type de linge. Grâce à ce système, la consommation d'énergie est réduite et les délais de lavage sont considérablement écourtés.



### ATTENTION:

si vous touchez l'afficheur durant les premières secondes après avoir branché l'appareil, vous pourriez interrompre sa procédure d'auto-étalonnage, compromettant ainsi le fonctionnement correct de l'appareil. Dans ce cas-là, débranchez-le et répétez l'opération.

### Guide rapide

**Veillez lire le tableau des cycles de lavage et effectuer toutes les étapes dans l'ordre indiqué dans les instructions.**

- Allumez l'appareil en appuyant sur **MARCHE/ARRÊT**.
- Faites glisser votre doigt vers la gauche ou la droite de l'écran ou appuyez sur les flèches à l'écran pour afficher les programmes disponibles.
- Sélectionnez le programme requis en appuyant sur l'icône correspondante.
- Vous pouvez modifier les configurations du programme (par ex. la température ou la vitesse d'essorage) en sélectionnant l'icône spécifique et en faisant glisser votre doigt le long de la barre de réglage circulaire.
- Sélectionnez les options que vous souhaitez parmi les options disponibles après avoir sélectionné l'icône .

- Appuyez sur **DÉPART** pour démarrer le programme.
- Éteignez l'appareil à la fin du cycle en appuyant sur **MARCHE/ARRÊT** pendant au moins **3 secondes**.

*Si une coupure de courant a lieu quand l'appareil est en marche, une fonction de mémoire spéciale enregistre les configurations et, quand le courant revient, l'appareil reprend le cycle à l'endroit où il s'était arrêté.*

### Caractéristiques techniques

**Pression de l'eau:**

min 0,05 Mpa / max 0,8 Mpa

**Essorage (Tours par minute):**

voir la plaque signalétique.

**Puissance / Ampérage / Tension d'alimentation:**

voir la plaque signalétique.

### Démarrez le programme

**Fermez la porte AVANT d'appuyer sur DÉPART.**

- Pour démarrer le cycle avec les paramètres choisis, appuyez sur **DÉPART**. Lorsque le cycle a démarré, le temps restant jusqu'à la fin du cycle s'affiche.
- Si vous souhaitez modifier le programme choisi, sélectionnez les options dont vous avez besoin, modifiez les configurations par défaut puis appuyez sur **DÉPART** pour commencer le cycle.

**Seules les options compatibles avec le programme que vous avez choisi peuvent être sélectionnées.**

- Après avoir allumé l'appareil, attendez quelques secondes que le programme démarre.

## DURÉE DU PROGRAMME

- Lors de la sélection d'un programme, la durée du cycle s'affichera automatiquement; ce délai peut varier en fonction des options que vous avez choisies.
- Après avoir démarré le programme, l'afficheur vous maintiendra constamment au courant du temps restant jusqu'à la fin du cycle de lavage.
- L'appareil calcule le temps restant en se basant sur une charge standard, mais la machine peut le modifier pendant le cycle en fonction du volume et de la composition de la charge.

## FIN DU PROGRAMME

- Lorsque l'afficheur indique que le cycle est terminé et que le voyant **VERROUILLAGE PORTE** s'est éteint, vous pouvez ouvrir la porte.

**Si la fonction CONTRÔLE À DISTANCE est active, la porte restera fermée (et le voyant allumé) jusqu'à ce qu'elle soit désactivée.**

## METTRE LA MACHINE EN PAUSE

- Appuyez sur **PAUSE** pour interrompre le cycle en cours pendant un court moment.

**Pour des raisons de sécurité, durant certaines étapes du cycle de lavage, la porte ne peut être ouverte que si le niveau de l'eau se trouve en dessous du bord inférieur de la porte et si la température est inférieure à 45 °C. Si ces conditions sont réunies, attendez que l'icône VERROUILLAGE PORTE s'éteigne avant d'ouvrir la porte.**

- Appuyez à nouveau sur la touche **DÉPART** pour reprendre le programme à l'endroit où il s'était arrêté.

## SUPPRESSION D'UN CYCLE PRÉDÉFINI

- Pour supprimer le programme, appuyez sur la touche **STOP**.

- Attendez que le voyant **VERROUILLAGE PORTE** soit éteint pour ouvrir la porte.



## Menu PRÉFÉRÉS

Si vous utilisez fréquemment un programme que vous avez personnalisé en fonction de vos exigences, l'appareil peut mémoriser les configurations en les enregistrant parmi vos préférés, afin que vous puissiez le retrouver rapidement. Vous pouvez enregistrer jusqu'à 6 programmes.

### - ENREGISTREMENT

- Sélectionnez un programme, changez la température, la vitesse d'essorage et, si besoin, choisissez d'autres options, puis appuyez sur .
- Après l'avoir mémorisé, il sera enregistré parmi vos **PRÉFÉRÉS** dans la page d'accueil.
- Chaque programme mémorisé sera enregistré dans l'ordre chronologique et identifié par un numéro allant de **1 à 6** (du plus ancien au plus récent).

### - ÉLIMINATION

- Pour éliminer l'un de vos programmes préférés, maintenez son icône enfoncée pendant environ **3 secondes** puis appuyez sur .

## Dernier programme utilisé

L'écran d'affichage d'accueil montrera toujours le dernier programme que vous avez utilisé, avec les différentes options choisies, afin que vous puissiez le sélectionner rapidement.



## Configuration de la température

- En sélectionnant l'icône spécifique et en faisant glisser votre doigt le long de la barre de réglage circulaire, vous pouvez modifier la température des cycles de lavage.

**Pour éviter d'abîmer les tissus, il est impossible d'augmenter la température au-dessus de la température la plus élevée prévue pour chaque programme.**

- Si vous souhaitez un lavage à froid, tous les voyants doivent être éteints.

## Configuration de la vitesse d'essorage

- En sélectionnant l'icône spécifique et en faisant glisser votre doigt le long de la barre de réglage circulaire, vous pouvez réduire la vitesse d'essorage autorisée dans le programme sélectionné, jusqu'à éliminer tout essorage.
- Sauf disposition contraire sur l'étiquette de l'article, vous pouvez essorer l'article à la vitesse la plus élevée du programme.

**Pour éviter d'abîmer les tissus, il est impossible d'augmenter la vitesse d'essorage au-dessus de la vitesse la plus élevée prévue pour chaque programme.**

- La vitesse d'essorage peut être modifiée à tout moment, même sans mettre la machine en mode **PAUSE**.

## DÉMARRAGE DIFFÉRÉ

- Le démarrage du cycle de lavage peut être différé de **24 heures** maximum.
- Effectuez les opérations suivantes pour configurer un départ différé :
  - Sélectionnez le programme que vous avez choisi, en modifiant les configurations par défaut si vous avez besoin de le faire et en choisissant les options qui vous conviennent.
  - Sélectionnez l'icône de démarrage différé.

- Configurez le retard souhaité en faisant glisser votre doigt le long de la barre de réglage circulaire.

- Confirmez au moyen de l'icône .

- Appuyez sur la touche **DÉPART** pour commencer le compte à rebours ; le programme démarrera automatiquement à la fin du compte à rebours.

- Vous pouvez supprimer le démarrage différé en appuyant sur **STOP**. Dans ce cas-là, vous devrez sélectionner à nouveau l'icône de démarrage différé pour modifier ou éliminer le retard.

- Confirmez au moyen de l'icône .

## OPTIONS

Vous pouvez choisir une ou plusieurs options parmi les options disponibles pour chaque programme :

- Sélectionnez l'icône .

- En appuyant sur les icônes affichées, vous pourrez voir les menus déroulants contenant les options disponibles.

- Sélectionnez l'icône du menu déroulant spécifique pour l'option choisie (l'icône deviendra rouge).

**Les options incompatibles avec le programme sélectionné s'afficheront en gris (désactivées).**

- Quittez le menu principal des options en sélectionnant l'icône .

Pour afficher les descriptions relatives à la fonction de chaque option, sélectionnez l'icône .

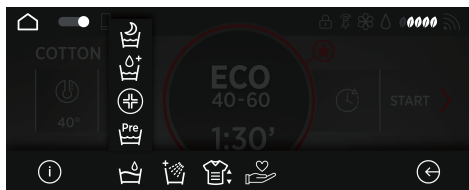

## - PRÉLAVAGE

- Cette option vous permet d'avoir un pré-lavage, qui s'avère particulièrement utile pour le linge très sale (elle ne peut être utilisée que dans certains programmes).

**Si la fonction de distribution automatique de la lessive est désactivée, vous devez verser directement la lessive en poudre dans le tambour pour le pré-lavage. Dans ce cas-là, il est recommandé de n'utiliser que 20 % de la quantité conseillée sur le paquet de lessive.**

## - HYGIÈNE

Elle ne peut être activée que lorsque la température de lavage est de 60 °C au moins. En utilisant cette option, il est possible de stériliser le linge en maintenant la température constante durant tout le cycle de lavage.

## - AQUAPLUS

- Avec cette option (qui n'est disponible que pour certains programmes), la machine utilise une plus grande quantité d'eau, qui, associée à la nouvelle action combinée des cycles d'essorage durant le remplissage et la vidange de l'eau, offre des articles parfaitement lavés et rincés. La lessive se dissout totalement et une action de nettoyage efficace est garantie.

## - JOUR & NUIT

- Cette option limite la vitesse des essorages intermédiaires à 400 tr/min (lorsqu'elle est configurée), augmente le niveau d'eau durant les rinçages et laisse les articles plongés dans l'eau à la fin du dernier rinçage, afin que les fibres du tissu se détendent totalement.

- Durant l'étape de rétention d'eau dans le tambour, la machine est en mode pause.
- Appuyez sur **DÉPART** pour terminer le cycle avec l'étape d'essorage (qui peut être réduit ou éliminé avec la touche spécifique) et de vidange.
- Une commande électronique permet à l'appareil de vidanger l'eau silencieusement pendant les étapes intermédiaires, ce qui rend cette option très utile pour les lessives de nuit.

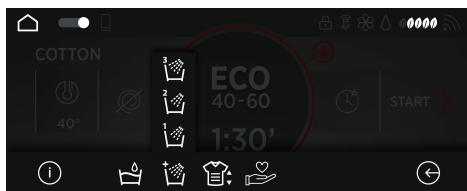

## - EXTRA RINÇAGE

- Cette touche permet d'ajouter des rinçages à la fin de l'étape de lavage. Le nombre maximal de lavages dépend du programme choisi.
- Cette fonction a été spécialement étudiée pour les personnes ayant une peau délicate et sensible, qui peuvent avoir des réactions allergiques ou des irritations lorsqu'elles sont exposées à des quantités même minimes de résidus de lessive.
- Cette fonction est également recommandée pour les vêtements d'enfants et les articles délicats en général, ou lorsque vous lavez du tissu éponge, car les fibres de ce tissu ont davantage tendance à retenir la lessive.

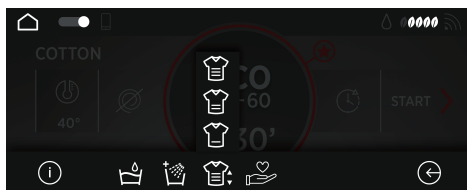

## - NIVEAUX DE SALISSURE

- Lorsque vous sélectionnez un programme, les niveaux de salissure par défaut du programme seront automatiquement sélectionnés.



- Cette option vous permet de choisir l'un des 3 niveaux d'intensité de lavage, en fonction du degré de salissure de votre linge, en modifiant la durée du programme sélectionné (une option qui n'est disponible que pour certains programmes).

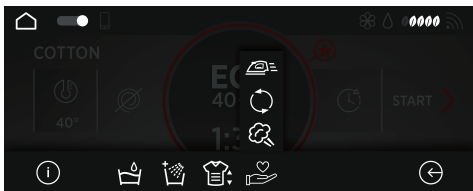

### - VAPEUR ACTIVE

- Avec cette option, un traitement spécifique à la vapeur peut être ajouté à la fin de certains cycles de lavage.
- La fonction vapeur active agit sur les articles mouillés, en les défroissant et en les rendant plus faciles à repasser.

- Les fibres sont régénérées et rafraîchies tandis que les mauvaises odeurs sont éliminées des articles.
- Un traitement à la vapeur dédié a été étudié pour chaque programme, afin de garantir l'efficacité de lavage la plus grande en fonction des tissus et des couleurs des articles.

### - KEEP FRESH























Avec cette fonction, à la fin du cycle de lavage, la machine conservera la fraîcheur de votre linge grâce à des mouvements spéciaux et délicats du tambour, évitant ainsi les mauvaises odeurs et diminuant les plis. Pour désactiver cette fonction, éteignez l'appareil.

### - REPASSAGE FACILE

Cette fonction vous permet de réduire au minimum les plis, en éliminant les essorages intermédiaires ou en réduisant l'intensité du dernier essorage.

FR

## Table des programmes

PROGRAMME		 (MAX.) * (voir tableau de commande)								1)  °C (MAX.)		
		7 kg	8 kg	9 kg	10 kg	11 kg	12 kg	13 kg	14 kg			
	<b>COTON RÉSISTANT</b>	7	8	9	10	11	12	13	14	90°	●	●
<b>ECO 40-60</b>	<b>ECO 40-60</b>	7	8	9	10	11	12	13	14	60°	●	●
	<b>SYNTHÉTIQUE &amp; MIX COULEURS</b>	3,5	4	4,5	5	5,5	6	6,5	7	60°	●	●
	<b>LAINES</b>	1	2	2	2	2	2,5	2,5	2,5	40°	●	●
	<b>DÉLICAT</b>	2,5	2,5	2,5	2,5	2,5	3	3	3,5	40°	●	●
	<b>20°C</b>	7	8	9	10	11	12	13	14	20°	●	●
	<b>RINÇAGE</b>	-	-	-	-	-	-	-	-	-		●
	<b>VIDANGE &amp; ESSORAGE</b>	-	-	-	-	-	-	-	-	-		
	<b>TOTAL CARE</b>	3,5	4	4,5	5	5,5	6	6,5	7	30°	●	●
	 14'	1	1,5	1,5	1,5	1,5	2	2	2	30°	●	●
	<b>RAPIDE</b>  30'	2,5	2,5	2,5	2,5	2,5	3	3	3	30°	●	●
	 44'	3,5	3,5	3,5	3,5	3,5	4	4	4	40°	●	●
	<b>TOUT EN UN</b>  59'	7	8	9	10	11	12	13	14	40°	●	●
	<b>HYGIÈNE</b>	4,5	5,5	6	6,5	7	8	8	8,5	60°	●	●
	<b>SOIE</b>	1	2	2	2	2	2,5	2,5	2,5	30°	●	●
	<b>CHEMISES</b>	3,5	4	4,5	5	5,5	6	6,5	7	30°	●	●
	<b>JEANS</b>	3	3	3	3	3	3	3	3	40°	●	●
	<b>BÉBÉ 60°C</b>	4,5	5,5	6	6,5	7	8	8	8,5	60°	●	●

### **Veillez lire ces informations**

\* Capacité de chargement maximale de vêtements secs selon le modèle utilisé (voir le bandeau de commande).

- 1) Lorsque vous sélectionnez un programme, l'écran d'affichage indique la température recommandée, qui peut être modifiée (si autorisée), mais qui ne doit jamais dépasser la température la plus élevée possible.

**\*\* PROGRAMME COTON STANDARD (EU) No 1015/2010 et No 1061/2010.**

**PROGRAMME COTON AVEC UNE TEMPERATURE DE 60°C.**

**PROGRAMME COTON AVEC UNE TEMPERATURE DE 40°C.**

Ces programmes sont adaptés pour nettoyer du linge coton normalement sale et sont les plus efficaces en termes de consommation d'eau et d'énergie pour ce type de textile.

Ces programmes ont été développés pour être conformes à la température sur l'étiquette de lavage sur les vêtements. La température réelle de l'eau peut différer légèrement avec la température déclarée du cycle.

FR

## Description des programmes

Pour nettoyer différents types de tissu et niveaux de salissure, le lave-linge dispose de programmes spécifiques qui satisfont tous les besoins de lavage (voir tableau des programmes).

**Choisissez le programme en fonction des instructions de lavage figurant sur les étiquettes, en particulier la température maximale recommandée.**

### COTON RÉSISTANT

Conçu pour obtenir un lavage parfait. L'essorage final à la vitesse maximale élimine efficacement l'eau.

### ECO 40-60

Le programme **ECO 40-60** permet de laver le linge en coton normalement sale, lavable à 40°C ou à 60°C, ensemble durant le même cycle. Ce programme est utilisé pour évaluer la conformité avec la législation Ecodesign (conception de produits respectueux de l'environnement).

### SYNTHÉTIQUE & COULEURS

Ce programme vous permet de laver ensemble différents types de tissus et différentes couleurs. Le mouvement de rotation du tambour et les niveaux d'eau sont optimisés, aussi bien durant la phase de lavage que de rinçage. Grâce à l'action précise de l'essorage, moins de plis se forment dans les tissus. Grâce à la technologie **ACTIVE CARE**, une optimisation complète du cycle de lavage est possible.



## ATTENTION:

### CONSEILS IMPORTANTS SUR LES PERFORMANCES DE LAVAGE.

- **Les vêtements de couleur neufs doivent être lavés séparément pendant au moins 5 à 6 lavages.**
- **Certains grands articles foncés comme les jeans et les serviettes de toilette doivent toujours être lavés séparément.**
- **Ne mélangez jamais les tissus qui NE SONT PAS GRAND TEINT.**

## LAINE

Ce programme effectue un cycle de lavage réservé aux tissus en laine pouvant être lavés à la machine ou aux articles à laver à la main.

**Si le détergent que contient le système de dosage automatique n'est pas spécifique pour la LAINE, nous vous recommandons, pour garantir un fonctionnement correct et ne pas endommager les vêtements, de désactiver le dosage automatique et de remplir directement le tiroir avec une dose de détergent spécifique.**

## DÉLICAT

Ce programme a des périodes réduites de rotation du tambour durant le cycle et il est particulièrement adapté au lavage des tissus délicats. Le cycle de lavage et les rinçages sont effectués avec une grande quantité d'eau pour garantir la meilleure performance.

## 20°C

Ce programme novateur vous permet de laver ensemble différents tissus et couleurs comme les cotons, synthétiques et tissus mixtes à 20°C seulement et offre une excellente performance de nettoyage. La consommation de ce programme représente environ 40% de celle d'un programme conventionnel pour coton à 40°C.

## RINÇAGE

Ce programme effectue 3 rinçages avec un essorage intermédiaire. Il sert à rincer n'importe quel type de tissu, par exemple après un lavage effectué à la main.

## VIDANGE & ESSORAGE

Ce programme permettra à la machine de vider l'eau directement et d'effectuer un essorage à grande vitesse. Si vous souhaitez réduire la vitesse d'essorage, il vous suffit de toucher ou de faire glisser votre doigt le long de la barre de réglage circulaire. Si vous supprimez l'essorage, vous pourrez uniquement évacuer l'eau.

## TOTAL CARE

Ce nouveau programme permet de laver ensemble des vêtements de différents tissus et couleurs, en conservant l'aspect et la consistance d'origine des habits. Grâce à un mélange parfait d'eau et de lessive, la nouvelle technologie **ACTIVE CARE** prend particulièrement soin de vos vêtements, à une température de 30°C avec une performance de lavage parfaite.

## RAPIDE 14/30/44 MIN / TOUT EN UN 59 MIN.

Après avoir sélectionné l'icône spécifique, touchez la barre de réglage circulaire pour choisir l'un des 4 programmes rapides disponibles.

### - RAPIDE 14/30/44 MIN

Cycle de lavage suggéré pour les charges réduites et légèrement sales. Avec ce programme, il est recommandé de réduire la quantité de lessive normalement utilisée afin d'éviter le gaspillage.

### - TOUT EN UN 59 MIN.

Ce programme vous permet de laver des tissus mixtes comme le coton, les synthétiques et les tissus mixtes en 59 minutes seulement, en utilisant la charge pleine de la machine à laver, à une température de 40°C (ou moins). Ce programme est particulièrement adapté aux tissus légèrement sales.

## HYGIÈNE TOTALE

Ce programme garantit un nettoyage en profondeur en optimisant le cycle en

matière de température et de rinçages, en éliminant les allergènes et les résidus de lessive. Idéal pour les peaux sensibles.

Conçu pour les vêtements en coton, il fournit une température de 60°C et il est recommandé pour une charge réduite.

## SOIE

Ce programme permet d'effectuer un cycle de lavage délicat pour les vêtements spécifiant Lavage à la main uniquement et le linge en soie ou spécifiant Laver comme la soie sur l'étiquette du tissu.

## CHEMISES

Le cycle de lavage est optimisé pour réduire la formation de plis tout en conservant une excellente performance de lavage. Il est également possible de réduire ultérieurement la vitesse d'essorage pour garantir un repassage plus facile.

## JEANS

Ce programme a été conçu pour avoir le nettoyage de la meilleure qualité possible des tissus comme le denim : idéal pour éliminer les salissures sans affecter l'élasticité des fibres.

## BÉBÉ 60°C

Ce programme vous permet de laver tous les vêtements de bébé en obtenant une propreté parfaite et un effet désinfectant, en réglant la température sur 60°C minimum.

Pour optimiser le résultat de l'effet désinfectant nous recommandons d'utiliser une lessive en poudre.

## 10. DÉPANNAGE ET GARANTIES

Si vous constatez que votre lave-linge fonctionne mal, consultez le mini-guide ci-dessous qui vous indiquera comment résoudre les problèmes communs.

### RAPPORTS D'ERREURS

- **Affichage Digital:** le code d'erreur s'affiche avec la lettre "E" (exemple: Erreur 2 = E2).
- **Autres affichages (LED):** les erreurs sont affichées par l'appareil sur toutes les LED en clignotant. Le nombre de clignotement indique le type d'erreur, et sont répétées à un intervalle de 5 secondes (exemple: erreur 2 = deux clignotements, une pause de 5 secondes, deux clignotements etc).

Type d'erreur	Causes probables et résolutions
<b>E2</b> (pour l'affichage digital) <b>2 clignotements</b> (affichage LED)	<b>La machine ne peut pas se charger en eau.</b>
	Assurez-vous que le robinet lié au tuyau de raccordement est bien ouvert.
	Assurez-vous que le raccordement n'est pas coudé ou obstrué.
	Le raccordement d'écoulement n'est pas à la bonne taille (cf chapitre installation).
	Fermez le robinet d'arrivée d'eau. Dévissez le tuyau et assurez-vous que le filtre n'est pas obstrué.
Vérifiez si le filtre n'est pas colmaté ou s'il n'y a pas de corps étrangers dans le compartiment du filtre, qui peuvent obstruer le flux d'eau correct.	
<b>E3</b> (pour l'affichage digital) <b>3 clignotements</b> (affichage LED)	<b>Le lave-linge ne draine pas l'eau.</b>
	Vérifiez si le filtre n'est pas colmaté ou s'il n'y a pas de corps étrangers dans le compartiment du filtre, qui peuvent obstruer le flux d'eau correct.
	Assurez-vous que le tuyau d'arrivée d'eau n'est pas plié.
	Assurez-vous que le système de drainage n'est pas obstrué et que l'eau s'écoule normalement. Vérifier que l'eau s'écoule correctement en plaçant le tuyau dans l'évier.
<b>E4</b> (pour l'affichage digital) <b>4 clignotements</b> (affichage LED)	<b>Il y a trop de mousse ou d'eau dans la cuve.</b>
	Assurez-vous de ne pas avoir trop mis de lessive ou que le produit est bien conçu pour votre lave-linge.
<b>E7</b> (pour l'affichage digital) <b>7 clignotements</b> (affichage LED)	<b>Problème de porte.</b>
	Assurez-vous que la porte est bien fermée et que des vêtements n'obstruent pas la fermeture de la porte.
<b>Autres codes</b>	Si la porte est bloquée, débranchez la prise électrique du lave-linge puis rebranchez-la. Attendez 2-3 minutes et ouvrez la porte.
	Eteignez l'appareil et débranchez la prise électrique du lave-linge. Attendez une minute. Rebranchez le lave-linge et lancez un programme. Si le problème persiste, contactez un service client agréé.

## AUTRES ANOMALIES

Type d'anomalies	Causes probables et résolutions
<b>Le lave-linge ne lance pas de cycle de lavage.</b>	<p>Assurez-vous que votre lave-linge est bien branché.</p> <p>Vérifiez que le produit est sous tension.</p> <p>Assurez-vous que la prise de courant est bien sous tension en branchant un autre appareil électrique.</p> <p>La porte peut-être mal fermée. Ouvrez-la puis refermez-la.</p> <p>Vérifier que vous avez sélectionné le bon programme et que vous avez bien appuyé sur le bouton "Démarrage".</p> <p>Assurez-vous que le lave-linge n'est pas en pause.</p>
<b>Le lave-linge fuit</b>	<p>La fuite peut être causée par le joint d'étanchéité situé entre le tuyau et le robinet. Dans ce cas, remplacez le joint d'étanchéité et fixez de nouveau le tuyau d'alimentation.</p> <p>Vérifiez que le filtre est bien fermé.</p>
<b>Le lave-linge n'essore pas</b>	<p>A Cause d'un bourrage du tambour, la machine peut:</p> <ul style="list-style-type: none"> <li>• Equilibrer le chargement du tambour et accroître le cycle d'essorage</li> <li>• Réduire sa vitesse de rotation pour limiter les vibrations et le bruit.</li> <li>• Ne pas essorer le chargement du tambour afin de préserver l'intégrité du lave-linge.</li> </ul> <p>Cela peut être due à une vidange incomplète de l'eau. Dans ce cas, attendez quelques minutes. Si le problème persiste, reportez-vous à la section "Erreur 3".</p> <p>Certains modèles possèdent une fonction "Sans essorage". Assurez-vous que cette dernière n'est pas activée.</p> <p>Assurez-vous que certaines options de lavages qui pourraient changer le cycle d'essorage ne sont pas activées.</p> <p>Un surplus de lessive peut entraver le lancement d'un cycle d'essorage.</p>
<b>Le lave fait un bruit étrange / beaucoup de bruit pendant l'essorage</b>	<p>Le niveau du lave-linge n'est peut-être pas bon. Si c'est le cas, faites le niveau à l'aide des pieds ajustables.</p> <p>Vérifiez que les vis de transports, les tubes d'écartements ont bien été enlevé.</p> <p>Vérifiez que des objets oubliés ne sont pas le tambour.</p>

FR

**La garantie constructeur couvre les dommages ayant pour origine un phénomène électrique, électronique ou mécanique interne au produit. Si un dommage est consécutif à un usage, à une installation et/ou à un branchement qui ne respectent par la notice, la garantie du fabricant ne saurait s'appliquer.**

L'utilisation de détergents écologiques sans phosphates (voir les informations qui figurent sur le paquet) peut provoquer les effets suivants:

- **Les eaux sales du rinçage** peuvent être plus opaques à cause de la présence d'une poudre blanche (zéolithes) maintenue en suspension, sans toutefois que la performance de rinçage ne soit affectée.
- **Présence d'une poudre blanche sur le linge après le lavage**, qui n'est pas absorbée par les tissus et qui ne changent pas la couleur des tissus.
- **Mousse dans l'eau au dernier rinçage.**
- **Mousse abondante:** ceci est le plus souvent dû à des agents présents dans la lessive qui sont difficiles à éliminer. Dans ces cas, il est inutile de recommencer les cycles de rinçage.

Si le problème persiste ou si vous détectez une anomalie contactez immédiatement un service client agréé.

Il est recommandé d'utiliser des pièces détachées originales disponibles/vendues dans nos centres de service client agréés.

### **Garantie**

Le produit est garanti selon les termes et conditions énoncées dans le certificat fourni avec le produit.

Le certificat de garantie doit être dûment rempli et conservé, de façon à être montré en cas de besoin.

En utilisant le symbol  sur ce produit, nous déclarons sur notre propre responsabilité que ce produit est conforme à toutes les normes Européennes relatives à la sécurité, la santé et à l'environnement.

**Le fabricant décline toute responsabilité pour les erreurs d'impression dans le livret fourni avec ce produit. En outre, elle se réserve également le droit d'apporter toute modification jugée utile à ses produits sans modifier leurs caractéristiques essentielles.**









