

Grazie per aver scelto un robot Dyson
Per leggere il Manuale dell'utente in
italiano, andare a pagina 52.

Bedankt dat u voor een Dyson robot
hebt gekozen

Ga naar pagina 64 om de
gebruiksaanwijzing te lezen in
het Nederlands.

EN

Thank you for choosing to buy a Dyson robot

5

Download the Dyson Link app to get more
from your robot

6

How your robot works

8

Starting a clean

12

Maintaining your robot's performance

14

Understanding your robot's lights

Download the Dyson Link app to get more from your robot

Personalise your robot.

Get step-by-step setup and support.

Control when your robot cleans.

Track your robot's cleaning progress.

Extend run time, increase suction or reduce noise by selecting from three different power levels.

Keep your robot up to date with automatic software updates.



Download the latest Dyson Link app from the App Store or Google Play. Open the app and follow the on-screen instructions to connect to your robot.



Apple and the Apple logo are trademarks of Apple Inc., registered in the U.S. and other countries. App Store is a service mark of Apple Inc., registered in the U.S. and other countries. Google Play and the Google Play logo are trademarks of Google Inc. The Bluetooth® word mark and logos are registered trademarks owned by the Bluetooth SIG, Inc. and any use of such marks by Dyson is under license.

For further information and support:

Online

www.dyson.com

On the phone

Call our dedicated Helpline.

How your robot works

How to get the best cleaning performance.

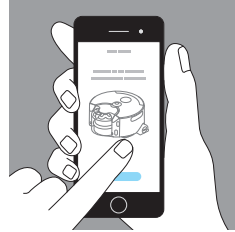
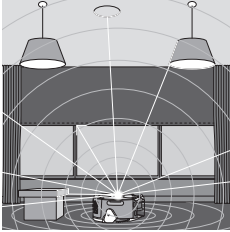

Navigation

A specifically designed vision system that guides your robot around your home.

Your robot views 360° around to fix its location in your home.

It also uses infrared sensors to work out the size of your home and avoid obstacles such as furniture.

Cleaning

Your robot uses a combination of patented Dyson technologies to keep your home clean.

Your robot uses a full width brush bar to clean to the edges of the room and a choice of power levels from the Dyson digital motor to clean all floor types.

Personalisation

Use the Dyson Link app to personalise how and when your robot cleans.

Schedule your robot, telling it when to clean.

Choose between three power modes and adapt your robot to your home.

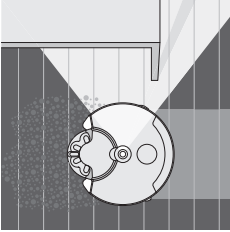

Illumination

LED lights help your robot clean in low light.

Your robot senses low light areas and uses its ring of LED lights to selectively illuminate those areas, helping it to navigate.

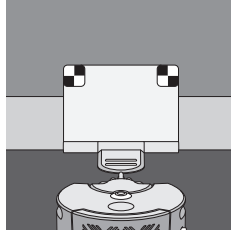

Runtime and charging

The run times and charging times of your robot will always be approximate.

You do not have to wait for your robot to be fully charged before starting a clean.

Your robot will automatically recharge if started from the dock. During a clean, your robot will not fully recharge before resuming, to optimise the time spent cleaning.

For further information and support:

Online

www.dyson.com

On the phone

Call our dedicated Helpline.

Starting a clean

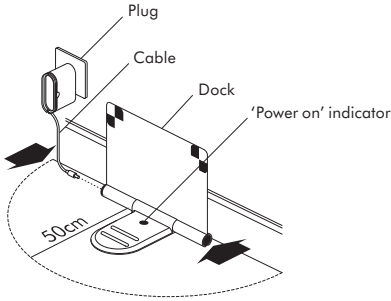

1

Setting up

Open the dock fully to 90° and place it against the wall.

Plug the charging cable into either side of the dock.

Ensure that the dock is powered, indicated by a blue light on the dock.

Tidy any surplus cable by wrapping it around the plug.

Ensure that no objects are within approximately a 50cm radius of the dock.

2

Charging

Place your robot on the dock with the clear bin facing the wall.

The battery light will indicate that your robot is charging.



3

Preparing the room

Remove thin rugs or loose items that your robot may suck up.

Tidy obstacles such as shoe laces or thin cables that may become entangled in the brush bar.

Clean any liquid spills or sharp items that may cause damage to your robot.

Ensure that there are no items such as bags or shoes within 10cm of any drops in the room.

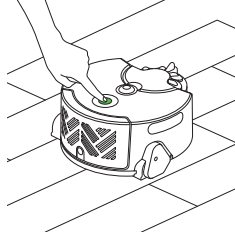
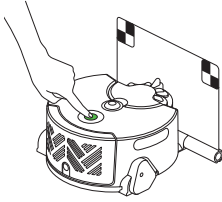

4

Automatic recharge

Press the button to clean all accessible areas.

Your robot will return to the dock to recharge when the battery is low.

Once recharged, your robot will automatically continue its clean.

Single charge

To clean a specific area, start your robot away from the dock.

Your robot will clean all the accessible space it can reach on a single charge.

Your robot will not recharge when the battery is low, but return to its starting point and switch 'OFF'.

For further information and support:

Online

www.dyson.com

On the phone

Call our dedicated Helpline.

Maintaining your robot's performance

Follow a few regular, simple maintenance steps.

Washing and drying the filters

Wash filters with cold water at least once every month.

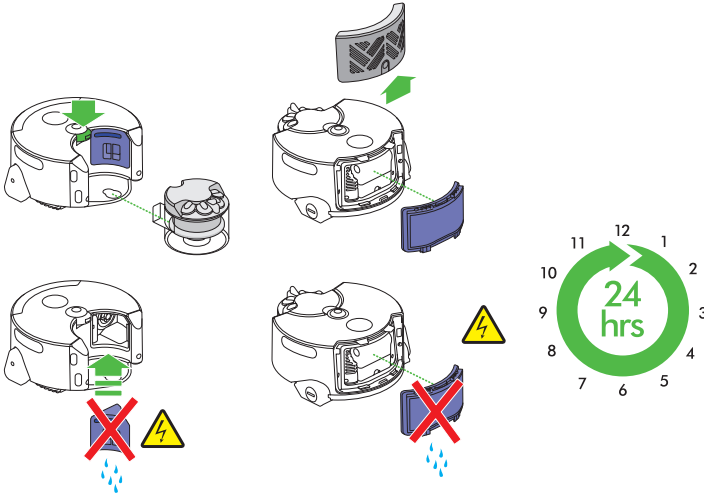

To remove the pre-motor filter:

Press the bin release button and remove the filter behind the bin.
To remove the post-motor filter:

Press the button on the filter cover and remove. Pull the filter from the robot.

Wash the filters with cold water, repeat until the water runs clear.

Tap to remove excess water and leave to dry for at least 24 hours.

Ensure that the filters are completely dry before refitting.

To refit the pre-motor filter:

Push the filter back into position and refit the clear bin.
To refit the post-motor filter:

Push the filter back into position and refit the filter cover.

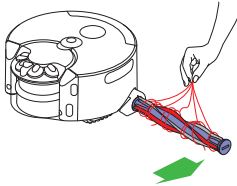

Brush bar maintenance

Check your brush bar regularly.

Detach the brush bar using a coin and remove any debris by hand.

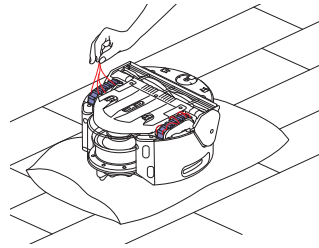

Track maintenance

Check your tracks regularly.

Place the robot upside down on a soft surface and remove any debris by hand.

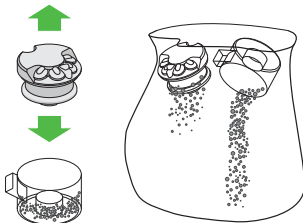

Emptying your clear bin

Before every clean and when the dirt reaches the MAX mark. Press the bin release button. Place the whole bin in a bag, lift the cyclone out of the clear bin and empty the contents into the bag.

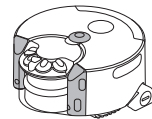

General cleaning

Check your infrared sensors, lens and LED lights regularly.

Use a soft, dry, lint free cloth to wipe all over the robot and especially the infrared sensors, lens and LED lights.

Maintaining your robot's performance

Continued.

Software updates

To get the best out of your robot, update to the latest software.

Automatic updates via the Dyson Link app

By downloading the Dyson Link app you will be registered for automatic updates. When an update becomes available for your robot, it will automatically download and install at the next available opportunity (when the robot is inactive, on the dock and connected to Wi-Fi).

Manually update via USB

Check for software updates on the Dyson website, www.dyson.com and follow the step-by-step instructions.

For further information and support:

Online

www.dyson.com

On the phone

Call our dedicated Helpline.

Understanding your robot's lights

During a clean

Clean/Pause button

Press the button to start a clean or pause your robot.
To power off, press and hold the button until the lights go out.

Battery level



Returning to dock

Your robot is returning to its dock to recharge.

Cleaning status ring

Indicates your robot's status.

Wi-Fi connection status

Get the Dyson Link app for more information.

Your robot needs your attention

Once you have finished looking after your robot, press the button to resume cleaning. Follow the instructions in 'Maintaining your robot's performance'.

Airways blocked

Check for blockages in your robot's airways. Clean your robot's filters.

Tracks or robot stuck

Check for debris wrapped around your robot's tracks. Recover your robot from any obstacle and place it nearby to resume cleaning.

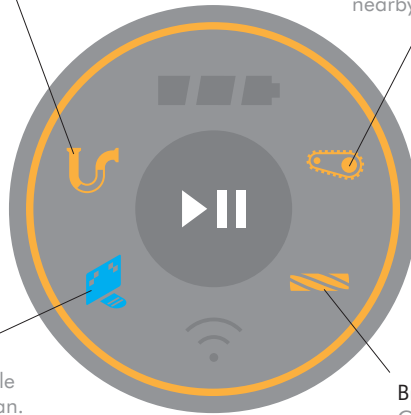

Clean stopped

Your robot is unable to complete its clean. Return your robot to its dock and start the next clean as normal.

Brush bar stuck

Check for debris wrapped around your robot's brush bar.



Call the Dyson Helpline

Your robot may need help from Dyson.

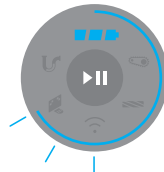

Software update

Your robot is updating its software. Wait until the lights go out and start a clean as normal.

DE/AT/CH

Vielen Dank, dass Sie sich für einen Roboter von Dyson entschieden haben

17

Um Ihren Roboter optimal nutzen zu können, laden Sie sich bitte die Dyson Link-App herunter

18

So funktioniert Ihr Roboter

20

Reinigung Ihres Roboters

22

Die Leistung Ihres Roboters erhalten

26

Die LED-Leuchten Ihres Roboters

Um Ihren Roboter optimal nutzen zu können, laden Sie sich bitte die Dyson Link-App herunter

Personalisieren Sie Ihren Roboter.

Erhalten Sie eine Schritt für Schritt Anleitung zur Einrichtung und exklusive persönliche Beratung und Unterstützung.

Steuern Sie, wann Ihr Roboter reinigen soll.

Verfolgen Sie den Reinigungsfortschritt Ihres Roboters.

Sie können die Laufzeit verlängern, die Saugleistung erhöhen oder die Geräuschbelastung durch drei zur Auswahl stehende Leistungsstufen verringern.

Halten Sie den Roboter mit automatischen Software-Updates auf dem aktuellen Stand.



Laden Sie die neueste Dyson Link-App im App Store bzw. in Google Play herunter. Die App öffnen und die Bildschirmmanweisungen befolgen, um eine Verbindung zum Roboter herzustellen.



Apple und das Apple-Logo sind in den USA und anderen Ländern eingetragene Marken von Apple Inc. App Store ist eine in den USA und anderen Ländern eingetragene Dienstleistungsmarke von Apple Inc. Google Play und das Google Play-Logo sind Marken von Google Inc. Die Bluetooth® Wortmarke und Logos sind eingetragene Marken der Bluetooth SIG, Inc. und werden von Dyson unter Lizenz verwendet.

Weitere Informationen und Unterstützung:

Internet:

DE: www.dyson.de/support

AT: www.dyson.at/support

CH: www.dyson.ch/de_ch/support/journey/overview

Telefonisch:

DE: 0800 - 31 31 31 8

AT: 0800 28 67 45

CH: 0800 740 183

So funktioniert Ihr Roboter

Die beste Reinigungsleistung erreichen.

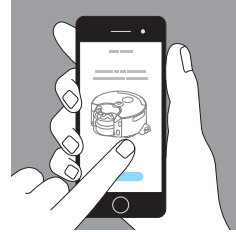
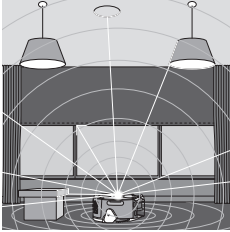

Navigation

Ihr Roboter nutzt zur Navigation durch Ihr Zuhause ein spezielles Sichtsystem.

Damit er seine Position in Ihrem Zuhause ermitteln kann, verfügt er über ein 360°-Sichtfeld.

Zur Größenbestimmung Ihres Zuhauses und zur Kollisionsvermeidung mit Hindernissen wie Möbeln verfügt er über Infrarotsensoren.

Reinigung

Ihr Roboter nutzt eine Kombination aus patentierten Dyson-Technologien, um Ihr Zuhause sauber zu halten.

Damit er auch die Raumkanten gründlich reinigen kann, verfügt er auf der gesamten Breite über eine Bürstenwalze.

Für die Reinigung unterschiedlicher Bodenarten kann der Dyson Digitale Motor an verschiedene Leistungsstufen angepasst werden.

Personalisierung

Nutzen Sie die Dyson Link-App, um einzustellen, wie und wann Ihr Roboter reinigen soll.

Erstellen Sie Reinigungspläne für Ihren Roboter, um festzulegen, wann er reinigen soll.

Sie können zwischen drei Leistungsmodi wählen, um den Roboter so an Ihr Zuhause anzupassen.

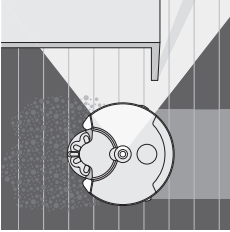

Beleuchtung

LED-Leuchten unterstützen Ihren Roboter bei der Reinigung in schwach beleuchteten Bereichen.

Ihr Roboter erkennt Bereiche mit schwacher Beleuchtung und schaltet zur Unterstützung bei der Navigation seine LED-Leuchten ein.

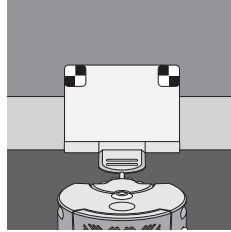

Laufzeit und Ladung

Bei den Angaben zu den Lauf- und Ladezeiten handelt es sich immer nur um Richtwerte.

Sie müssen nicht warten, bis Ihr Roboter vollständig aufgeladen wurde, um eine Reinigung zu starten.

Ihr Roboter wird automatisch aufgeladen, wenn er von der Ladehalterung aus gestartet wird. Zur Optimierung der Reinigungszeit wird Ihr Roboter während eines Reinigungsvorgangs nicht vollständig wieder aufgeladen.

Weitere Informationen und Unterstützung:

Internet:

DE: www.dyson.de/support

AT: www.dyson.at/support

CH: www.dyson.ch/de_ch/support/journey/overview

Telefonisch:

DE: 0800 - 31 31 31 8

AT: 0800 28 67 45

CH: 0800 740 183

Reinigung Ihres Roboters

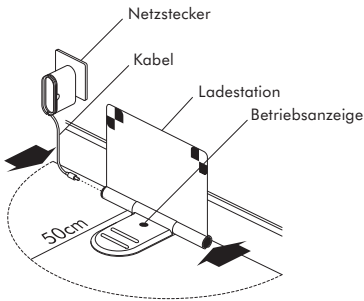

1

Einrichtung

Öffnen Sie die Ladehalterung komplett auf 90° und stellen Sie sie an die Wand.

Stecken Sie das Ladekabel auf einer der Seiten der Ladehalterung ein.

Vergewissern Sie sich, dass die Ladehalterung eingeschaltet ist. In diesem Fall leuchtet eine blaue LED an der Ladehalterung.

Wickeln Sie überschüssiges Kabel um den Stecker.

Stellen Sie sicher, dass sich in einem Radius von 50 cm um die Ladehalterung keine Gegenstände befinden.

2

Aufladen

Platzieren Sie Ihren Roboter mit dem Auffangbehälter in Richtung Wand auf der Ladehalterung.

Die Batterieanzeige zeigt an, dass Ihr Roboter gerade aufgeladen wird.

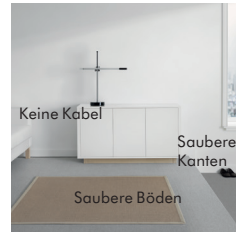

3

Vorbereiten des Raums

Entfernen Sie kleine Teppiche oder lose Gegenstände, die von Ihrem Roboter eingesaugt werden könnten.

Räumen Sie Hindernisse wie Schnürsenkel oder dünne Kabel weg, die sich in der Bürstenwalze verfangen könnten.

Wischen Sie Flüssigkeiten weg und entfernen Sie scharfe Gegenstände, durch die Ihr Roboter beschädigt werden könnte.

Stellen Sie sicher, dass sich in einer Entfernung von 10 cm zu etwaigen Höhenunterschieden keine Taschen oder Schuhe befinden.

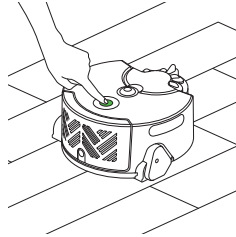
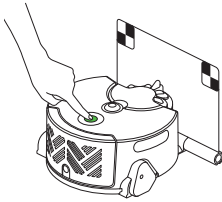

4

Automatische Aufladung

Drücken Sie auf den
Schalter, um sämtliche
zugängliche Bereiche zu
reinigen.

Ihr Roboter kehrt in die
Ladehalterung zurück,
um sich bei niedrigem
Akkustand wieder
aufzuladen.

Sobald er aufgeladen
wurde, setzt Ihr Roboter
den Reinigungsvorgang
fort.

Einzelladung

Zur Reinigung eines
bestimmten Bereichs,
starten Sie Ihren Roboter
von der Ladehalterung
aus.

Ihr Roboter reinigt die
zugängliche Fläche,
die er mit nur einer
Aufladung erreichen
kann.

Ihr Roboter lädt sich
nicht wieder auf, wenn
der Akkustand niedrig
ist, sondern kehrt zu
seinem Ausgangspunkt
zurück und schaltet sich
AUS.

Weitere Informationen und Unterstützung:

Internet:

DE: www.dyson.de/support

AT: www.dyson.at/support

CH: www.dyson.ch/de_ch/support/journey/overview

Telefonisch:

DE: 0800 - 31 31 31 8

AT: 0800 28 67 45

CH: 0800 740 183

Die Leistung Ihres Roboters erhalten

Befolgen Sie hierzu einige regelmäßige, einfache Wartungsschritte.

Waschen und Trocknen der Filter

Waschen Sie die Filter mindestens einmal im Monat mit kaltem Wasser aus.

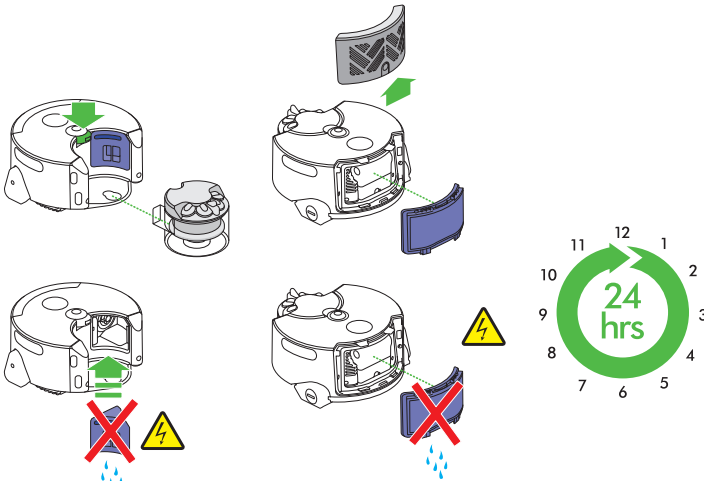

Den Vormotorfilter herausnehmen: Drücken Sie auf die Auffangbehälterverriegelung und entfernen Sie den dahinterliegenden Filter.

Den Nachmotorfilter herausnehmen: Drücken Sie auf den Schalter auf der Filterabdeckung und entfernen Sie sie.

Entfernen Sie den Filter aus dem Roboter.

Spülen Sie den Filter mit kaltem Wasser ab, bis das Wasser klar ist. Klopfen Sie überschüssiges Wasser ab und lassen Sie den Filter mindestens 24 Stunden lang trocknen. Die Filter müssen vollständig trocken sein, bevor sie wieder eingesetzt werden.

Den Vormotorfilter wieder einsetzen: Setzen Sie den Filter wieder in seiner vorgesehenen Position ein und bringen Sie den Auffangbehälter wieder am Roboter an.

Den Nachmotorfilter wieder einsetzen: Setzen Sie den Filter wieder in seiner vorgesehenen Position ein und bringen Sie die Abdeckung wieder am Roboter an.

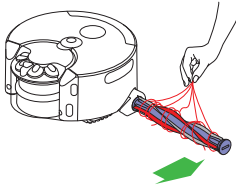

Reinigung der Bürstenwalze

Überprüfen Sie die Bürstenwalze regelmäßig.

Lösen Sie die Bürstenwalze mit einer Münze und entfernen Sie etwaige Rückstände mit der Hand.

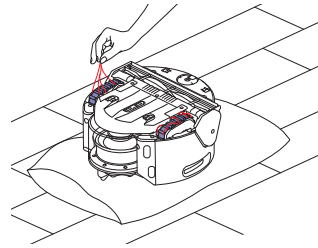

Wartung der Ketten

Überprüfen Sie die Ketten regelmäßig.

Platzieren Sie den Roboter auf einer weichen Oberfläche und entfernen Sie Rückstände mit der Hand.

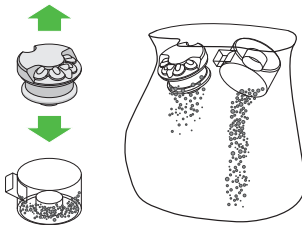

Behälterentleerung

Vor jedem Reinigungsvorgang und wenn der Inhalt die Markierung MAX erreicht. Drücken Sie den Schalter für die Auffangbehälterverriegelung. Platzieren Sie den kompletten Auffangbehälter in einer Mülltüte, heben Sie den Staubabscheider aus dem sauberen Auffangbehälter heraus und entleeren Sie den Inhalt vollständig in die Mülltüte.

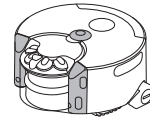

Allgemeine Reinigung

Überprüfen Sie regelmäßig die Infrarotsensoren, die Linse und die LED-Leuchten.

Reiben Sie den Roboter mit einem weichen, trockenen und fusseligen Tuch ab, insbesondere die Infrarotsensoren, die Linse und die LED-Leuchten.

Die Leistung Ihres Roboters erhalten

Fortsetzung.

Software-Updates

Um Ihren Roboter optimal nutzen zu können, sollten Sie ihn stets auf die neueste Software aktualisieren.

Automatische Aktualisierungen per Dyson Link-App

Durch das Herunterladen der Dyson Link-App werden Sie für automatische Aktualisierungen vorgemerkt.

Wenn eine Aktualisierung für Ihren Roboter verfügbar wird, wird sie automatisch heruntergeladen und bei nächster Gelegenheit installiert (wenn der Roboter inaktiv ist, sich in der Ladehalterung befindet und eine WLAN-Verbindung besteht).

Manuell über USB aktualisieren

Besuchen Sie die Dyson-Website unter www.dyson.com/support und befolgen Sie die Schritt-für-Schritt-Anweisungen.

Weitere Informationen und Unterstützung:

Internet:

DE: www.dyson.de/support

AT: www.dyson.at/support

CH: www.dyson.ch/de_ch/support/journey/overview

Telefonisch:

DE: 0800 - 31 31 31 8

AT: 0800 28 67 45

CH: 0800 740 183

Die LED-Leuchten Ihres Roboters

Während eines Reinigungsvorgangs

Reinigungs-/Pausenschalter
Drücken Sie diesen Schalter, um eine Reinigung zu starten oder den Pausenmodus zu aktivieren.
Zum Ausschalten drücken Sie den Schalter, bis die Lampen erlöschen.

Batteriestand



Zur Halterung zurückkehren
Ihr Roboter kehrt zur Ladehalterung zum Aufladen zurück.

Reinigungs-Statusring
Zeigt den Status Ihres Roboters an.

WLAN-Verbindungsstatus
Weitere Informationen erhalten Sie über die Dyson Link-App.

Ihr Roboter benötigt Ihre Aufmerksamkeit

Nachdem Sie Ihren Roboter überprüft haben, drücken Sie auf den Schalter, um den Reinigungsvorgang fortzusetzen. Befolgen Sie die Anweisungen im Abschnitt „Die Leistung Ihres Roboters erhalten“.

Luftschlitze blockiert

Untersuchen Sie die Luftschlitze Ihres Roboters auf Verstopfungen. Reinigen Sie die Filter Ihres Roboters.

Roboterketten blockiert

Überprüfen Sie, ob sich Ablagerungen um die Ketten Ihres Roboters gewickelt haben. Entfernen Sie Ihren Roboter aus einem Bereich mit Hindernissen und platzieren Sie ihn in der Nähe, um den Reinigungsvorgang fortzusetzen.

Reinigungsvorgang abgebrochen

Ihr Roboter kann den Reinigungsvorgang nicht abschließen. Bringen Sie Ihren Roboter zur Ladehalterung und starten Sie den nächsten Reinigungsvorgang wie gewohnt.

Bürstenwalze klemmt

Überprüfen Sie, ob sich Ablagerungen um die Bürstenwalze Ihres Roboters gewickelt haben.

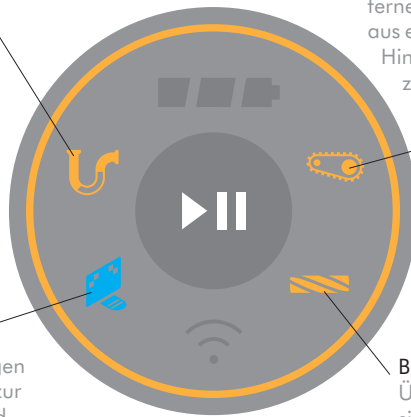

Wenden Sie sich an den Kundendienst von Dyson
Ihr Roboter benötigt eventuell Hilfe von Dyson.

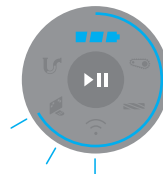

Software-Aktualisierung
Die Software Ihres Roboters wird aktualisiert. Warten Sie, bis die Lampen erlöschen und starten Sie dann die Reinigung wie gewohnt.

ES

Gracias por elegir un robot Dyson

29

Descargue la aplicación Dyson Link para sacar más partido al robot

30

Cómo funciona el robot

32

Inicio de una sesión de limpieza

34

Cómo mantener el rendimiento del robot

36

Cómo interpretar las luces del robot

Descargue la aplicación Dyson Link para sacar más partido al robot

Personalice el robot.

Obtenga instrucciones de configuración paso a paso y soporte.

Determine cuándo desea que el robot inicie la limpieza.

Realice un seguimiento del progreso del robot durante la limpieza.

Prolongue el tiempo de funcionamiento, aumente la succión o reduzca el ruido eligiendo entre los tres niveles de potencia diferentes.

Mantenga el robot actualizado con las actualizaciones automáticas de software.



Descárguese la última versión de la aplicación
Dyson Link en la App Store o en Google Play.
Abra la aplicación y siga las instrucciones que
aparecen en pantalla para conectarse al robot.



Apple y el logotipo de Apple son marcas comerciales de Apple Inc. registradas en los EE. UU. y en otros países. App Store es una marca de servicio de Apple Inc. registrada en los EE. UU. y en otros países. Google Play y el logotipo de Google Play son marcas comerciales de Google Inc. La marca denominativa Bluetooth® y los logotipos son marcas registradas propiedad de Bluetooth SIG, Inc. y cualquier uso de cualquiera de estas marcas por parte de Dyson está sometido a un acuerdo de licencias.

Para obtener más información y asistencia:

En línea:

www.dyson.es/support

Por teléfono

900 80 36 49

Cómo funciona el robot

Cómo obtener la mayor eficacia en el procedimiento de limpieza.

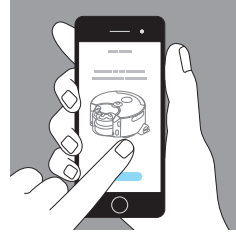
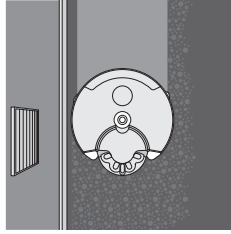
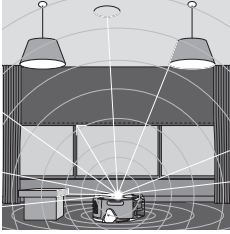

Circulación

Un sistema de visión específicamente diseñado que guía al robot por toda la casa.

El robot utiliza una visión panorámica en 360° para fijar su posición en la casa.

También utiliza sensores infrarrojos para calcular el tamaño de su casa, y esquivar muebles y otros obstáculos.

Limpieza

Para mantener su hogar limpio, el robot utiliza una combinación de tecnologías Dyson patentadas.

El robot utiliza un cepillo de ancho completo para limpiar los bordes de la habitación y posee un motor digital Dyson con distintos niveles de potencia para limpiar todo tipo de suelos.

Personalización

Utilice la aplicación Dyson Link para determinar cómo y cuándo desea que el robot realice la limpieza.

Programa el robot para indicarle cuándo debe limpiar.

Elija uno de los tres modos de potencia para adaptar el robot a su hogar.

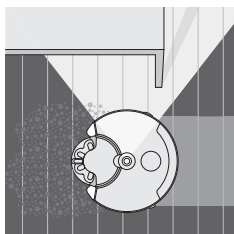

Iluminación

Las luces LED ayudan al robot a limpiar en condiciones de baja luminosidad.

El robot detecta las áreas donde hay poca luz, y utiliza su anillo de luces LED para iluminar de forma selectiva esas áreas y circular más fácilmente.

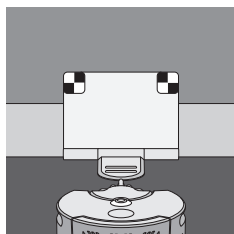

Tiempo de funcionamiento y carga

Los tiempos de funcionamiento y de carga del robot siempre serán cálculos aproximados.

No es necesario esperar a que el robot esté completamente cargado para empezar a limpiar.

El robot se recargará automáticamente si se inicia en el puerto de carga. Durante la limpieza, el robot no se recargará completamente antes de reanudar el procedimiento para optimizar el tiempo empleado en la limpieza.

Para obtener más información y asistencia:

En línea:

www.dyson.es/support

Por teléfono

900 80 36 49

Inicio de una sesión de limpieza

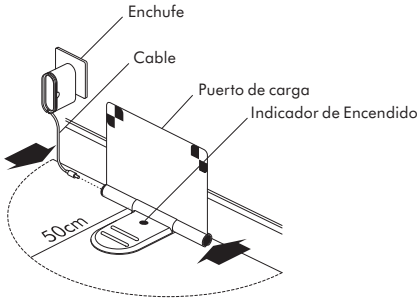

1

Configuración

Abra el puerto de carga completamente a 90° y colóquelo pegado a la pared.

Enchufe el cable de carga a uno de los lados del puerto de carga.

Asegúrese de que el puerto de carga esté encendido verificando que aparezca una luz azul en el puerto de carga.

Enrolle cualquier cable sobrante alrededor del enchufe para que no quede suelto.

Asegúrese de que no haya ningún objeto alrededor del puerto de carga, en un radio aproximado de 50 cm.

2

Carga

Coloque el robot sobre el puerto de carga con el recipiente transparente orientado hacia la pared.

La luz de la batería indicará que el robot se está cargando.



3

Preparación de la habitación

Quite las alfombras delgadas o los objetos sueltos que el robot pueda aspirar.

Quite obstáculos como cordones de zapatos o cables finos que puedan enredarse en el cepillo.

Limpie todo líquido derramado o quite los elementos afilados que puedan dañar el robot.

Asegúrese de que no haya ningún objeto, como bolsas o zapatos, a una distancia de 10 cm de cualquier caída en la habitación.

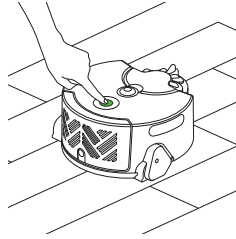
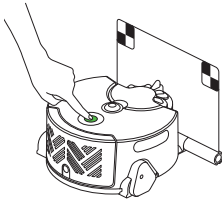

4

Recarga automática

Pulse el botón para limpiar todas las áreas accesibles.

El robot volverá al puerto de carga para recargar la batería cuando se esté agotando.

Una vez recargada la batería, el robot reanudará la limpieza automáticamente.

Carga única

Para limpiar un área específica, inicie el robot fuera del puerto de carga.

El robot limpiará todo los espacios que pueda alcanzar con una única carga.

Cuando el nivel de la batería esté bajo, el robot no se recargará, sino que volverá al punto de partida y se apagará.

Para obtener más información y asistencia:

En línea:

www.dyson.es/support

Por teléfono

900 80 36 49

Cómo mantener el rendimiento del robot

Siga algunos pasos sencillos con regularidad para realizar el mantenimiento.

Lavado y secado de los filtros

Lave los filtros con agua fría al menos una vez al mes.

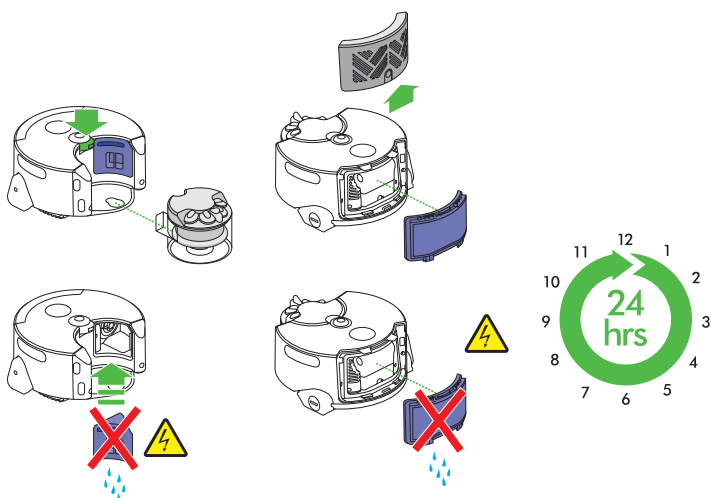

Para extraer el filtro anterior:

Presione el botón de liberación del recipiente y quite el filtro detrás del recipiente.
Para quitar el filtro posterior:

Presione el botón de la cubierta del filtro y retírelo. Extraiga el filtro del robot.

Lave los filtros con agua fría, repitiendo el procedimiento hasta que el agua se vea transparente.

Sacúdalos para eliminar el exceso de agua y déjelos secar durante 24 horas como mínimo.

Asegúrese de que los filtros estén totalmente secos antes de volver a colocarlos.

Para volver a instalar el filtro anterior:

Vuelva a colocar el filtro en su posición y vuelva a colocar el recipiente transparente.
Para volver a instalar el filtro posterior:

Vuelva a colocar el filtro en su posición y vuelva a colocar la cubierta del filtro.

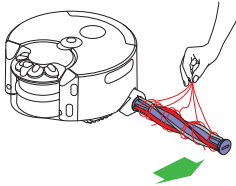

Mantenimiento del cepillo

Revise el cepillo con regularidad.

Separe el cepillo usando una moneda y quite a mano cualquier residuo.

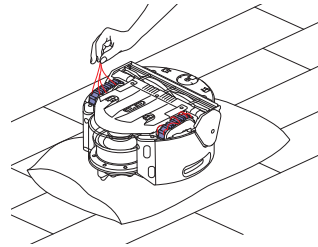

Mantenimiento de las bandas de rodamiento

Revise las bandas de rodamiento con regularidad.

Coloque el robot boca abajo sobre una superficie blanda y quite a mano cualquier residuo.

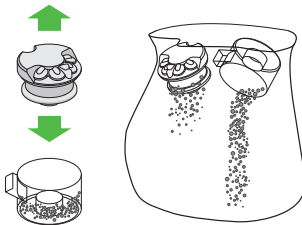

Vaciado del cubo transparente

Antes de cada limpieza y cuando la suciedad alcance la marca MAX. Presione el botón de liberación del recipiente. Coloque el recipiente entero en una bolsa, levante el extractor del recipiente transparente y vacíe el contenido en la bolsa.

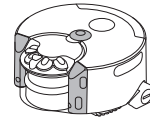

Limpieza general

Revise con regularidad los sensores infrarrojos, la lente y las luces LED.

Use un paño suave, seco y sin pelusa para limpiar todo el robot, especialmente los sensores infrarrojos, la lente y las luces LED.

Cómo mantener el rendimiento del robot

Continuado.

Actualizaciones de software

Para obtener el máximo rendimiento del robot, actualícelo a la versión del software más reciente.

Actualizaciones automáticas a través de la aplicación Dyson Link

Mediante la descarga de la aplicación Dyson Link, se registrará para recibir actualizaciones automáticas.

Cuando haya una actualización disponible para el robot, esta se descargará automáticamente y se instalará cuando se presente la oportunidad (cuando el robot esté inactivo, sobre el puerto de carga y conectado a Wi-Fi).

Actualización manual mediante USB

Compruebe si hay actualizaciones de software en el sitio web de Dyson, www.dyson.com/support, y siga las instrucciones paso a paso.

Para obtener más información y asistencia:

En línea:

www.dyson.es/support

Por teléfono

900 80 36 49

36

Cómo interpretar las luces del robot

Durante la limpieza

Botón de limpieza/pausa

Pulse el botón para iniciar una limpieza o pausar el robot.

Para apagar la unidad, mantenga presionado el botón hasta que se apaguen las luces.

Nivel de la batería



Regreso al puerto de carga

El robot regresa al puerto de carga para recargar la batería.

Estado de la conexión Wi-Fi

Obtenga la aplicación Dyson Link para obtener más información.

Anillo de estado de limpieza

Indica el estado del robot.

El robot necesita su atención

Una vez que haya terminado de realizar los procedimientos necesarios en el robot, presione el botón para reanudar la limpieza. Siga las instrucciones de la sección “Cómo mantener el rendimiento del robot”.

Conductos de aire bloqueados

Compruebe si hay obstrucciones en los conductos de aire del robot. Limpie los filtros del robot.

Atasco de las bandas de rodamiento o del robot

Compruebe si hay residuos enredados en las bandas de rodamiento del robot. Si el robot se ha topado con un obstáculo, mueva el robot y colóquelo cerca para reanudar la limpieza.

Interrupción de la limpieza

El robot no puede completar la limpieza. Vuelva a colocar el robot en el puerto de carga e inicie la siguiente sesión de limpieza mediante el procedimiento normal.

Atasco del cepillo

Compruebe si hay residuos enredados en el cepillo del robot.

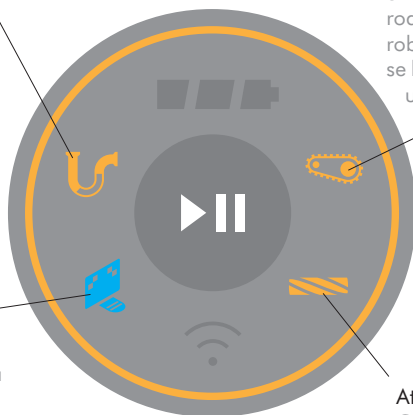

Contacto con el servicio de asistencia telefónica de Dyson
El robot puede necesitar ayuda de Dyson.

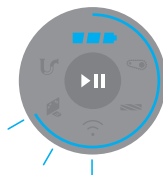

Actualización de software
El robot está actualizando el software. Espere a que se apaguen las luces e inicie la limpieza mediante el procedimiento normal.

FR/BE/CH

Merci d'avoir choisi un robot Dyson

41

Téléchargez l'appli Dyson Link pour obtenir plus de votre robot

42

Comment fonctionne votre robot

44

Lancement d'un nettoyage

48

Maintien des performances du robot

50

Explication des témoins lumineux du robot

Téléchargez l'appli Dyson Link pour obtenir plus de votre robot

Personnalisez votre robot.

Bénéficiez d'une assistance et d'un paramétrage étape par étape.

Choisissez le moment où le robot nettoie.

Suivez la progression de nettoyage du robot.

Prolongez l'autonomie, augmentez l'aspiration ou réduisez le bruit grâce aux trois niveaux de puissance disponibles.

Maintenez votre robot à jour grâce aux mises à jour automatiques du logiciel.



Téléchargez la toute dernière version de l'application Dyson Link à partir de la boutique App Store ou Google Play. Ouvrez l'application et suivez les instructions données pour connecter votre robot.



Apple et le logo Apple sont des marques déposées d'Apple Inc., déposées aux États-Unis et dans d'autres pays.

App Store est une marque de service d'Apple Inc., déposée aux États-Unis et dans d'autres pays.

Google Play et le logo Google Play sont des marques déposées de Google Inc.

La marque verbale et les logos Bluetooth® sont des marques déposées appartenant à Bluetooth SIG, Inc. et toute utilisation de ces marques par Dyson est sous licence.

Pour plus d'informations et de l'aide

En ligne:

FR : www.dyson.fr/support

BE : www.dyson.be/support

CH : www.dyson.ch/support

Par téléphone :

FR : 0800 94 58 01

BE : 0800 39208

CH : 0800 740 183

Comment fonctionne votre robot

Comment obtenir les meilleures performances de nettoyage

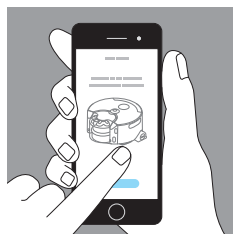
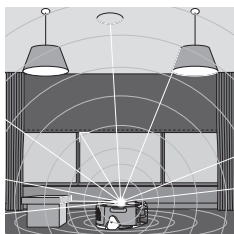

Navigation

Un système de vision spécialement conçu guide le robot dans votre maison.

Votre robot dispose d'une vision à 360° pour se repérer dans votre maison.

Le robot utilise également des capteurs infrarouges pour évaluer la taille de votre maison et éviter les obstacles tels que les meubles.

Nettoyage

Le robot utilise plusieurs technologies Dyson brevetées pour maintenir votre maison propre.

Il est équipé d'une brosse sur toute sa largeur pour nettoyer les moindres recoins de la pièce, et du moteur numérique Dyson à plusieurs niveaux de puissance pour nettoyer tous les types de sol.

Personnalisation

Utilisez l'appli Dyson Link pour personnaliser le mode d'aspiration et planifier les nettoyages.

Programmez votre robot en sélectionnant les horaires de nettoyage.

Choisissez entre trois niveaux de puissance et adaptez le robot à votre maison.

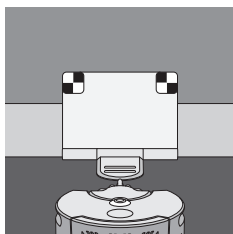
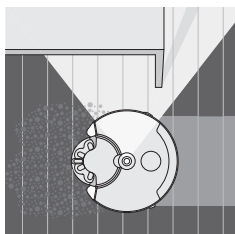

Éclairage

Les diodes aident le robot à nettoyer dans les zones peu éclairées.

Le robot détecte les zones faiblement éclairées et utilise son anneau de diodes pour éclairer sélectivement ces zones et faciliter ainsi son déplacement.

Durée de chargement et autonomie

La durée de chargement et l'autonomie du robot sont approximatives.

Il n'est pas nécessaire d'attendre que votre robot soit complètement chargé pour lancer un nettoyage.

Lorsqu'il démarre de la station, le robot revient automatiquement s'y recharger. Pour optimiser le temps passé par le robot à nettoyer, la durée de chargement est réduite lorsque le robot vient se recharger à la station en cours de nettoyage.

Pour plus d'informations et de l'aide

En ligne:

FR : www.dyson.fr/support

BE : www.dyson.be/support

CH : www.dyson.ch/support

Par téléphone :

FR : 0800 94 58 01

BE : 0800 39208

CH : 0800 740 183

Lancement d'un nettoyage

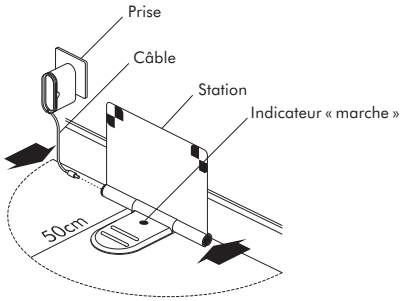

1

2



3

Installation

Ouvrez complètement la station à 90° et placez-la contre le mur.

Branchez le câble de chargement d'un côté ou de l'autre de la station.

Vérifiez que la station est sous tension, comme l'indique le témoin bleu sur la station.

Enroulez l'excédent de câble autour de la prise.

Vérifiez qu'aucun objet ne se trouve dans un rayon de 50 cm environ autour de la station.

Chargement

Placez le robot sur la station de sorte que le collecteur transparent soit face au mur.

Le témoin de la batterie indique que le chargement du robot est en cours.

Préparation de la pièce

Retirez les tapis fins et les objets non fixés risquant d'être aspirés par le robot.

Éliminez les obstacles de type lacets ou câbles fins qui risquent de s'em mêler dans la brosse.

Nettoyez les liquides renversés et retirez les objets tranchants qui risquent d'endommager le robot.

Assurez-vous qu'aucun objet de type sac ou chaussure ne se trouve à moins de 10 cm de tout changement de niveau dans la pièce.

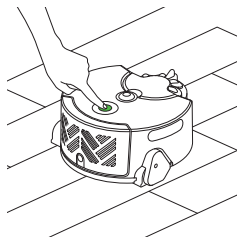
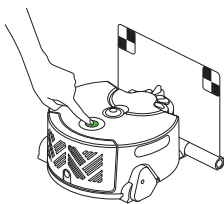

4

Mode chargement automatique

Appuyez sur le bouton pour nettoyer l'ensemble de l'espace accessible.

Le robot revient à la station pour se recharger lorsque la batterie est faible.

Une fois rechargé le robot reprend automatiquement la session de nettoyage.

Mode chargement unique

Pour nettoyer une zone spécifique, démarrez votre robot à distance de la station.

Le robot commence à nettoyer l'espace accessible qu'il peut atteindre sans se recharger.

Le robot ne se recharge pas lorsque la batterie est faible, mais revient à son point de départ et s'éteint.

Pour plus d'informations et de l'aide

En ligne :

FR : www.dyson.fr/support

BE : www.dyson.be/support

CH : www.dyson.ch/support

Par téléphone :

FR : 0800 94 58 01

BE : 0800 39208

CH : 0800 740 183

Maintien des performances du robot

Vous devez réaliser régulièrement quelques procédures d'entretien simples.

Lavage et séchage des filtres

Lavez les filtres à l'eau froide au moins une fois par mois.

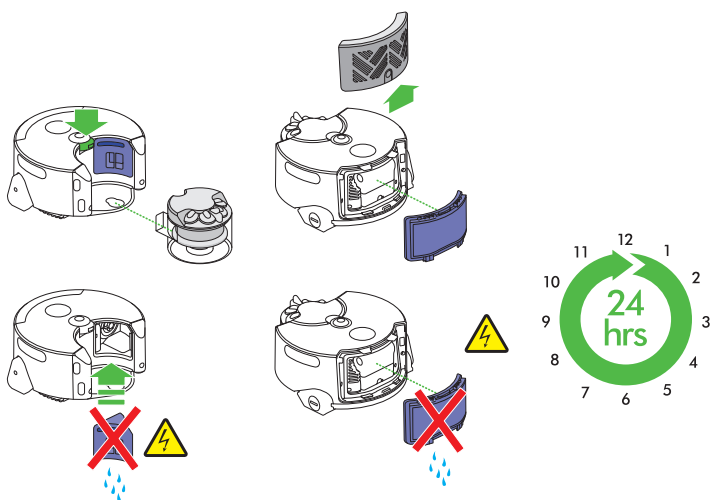

Pour retirer le filtre avant-moteur :

Appuyez sur le bouton de libération du collecteur et retirez le filtre derrière le collecteur.
Pour retirer le filtre après-moteur :

Appuyez sur le bouton du couvercle du filtre et retirez ce dernier.
Dégagez le filtre du robot.

Lavez les filtres à l'eau froide. Répétez l'opération jusqu'à ce que l'eau qui s'écoule du filtre soit propre.

Tapez sur le filtre pour éliminer l'excédent d'eau et laissez-le sécher pendant au moins 24 heures.

Vérifiez que les filtres sont complètement secs avant de les remettre en place.

Pour remonter le filtre avant-moteur :

Remettez le filtre en place et remontez le collecteur transparent.
Pour remonter le filtre après-moteur :

Remettez le filtre en place et remontez le couvercle du filtre.

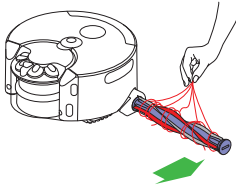

Entretien de la brosse

Vérifiez régulièrement l'état de la brosse.

À l'aide d'une pièce, détachez la brosse et retirez les débris à la main.

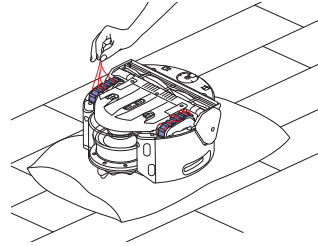

Entretien des chenilles

Vérifiez régulièrement l'état des chenilles.

Retournez le robot sur une surface souple et retirez les débris à la main.

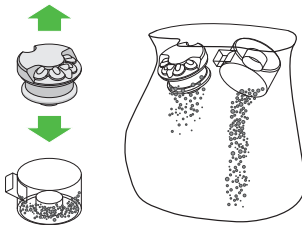

Vidage du collecteur transparent

Videz le collecteur transparent avant chaque utilisation et lorsque la saleté atteint le niveau MAX. Appuyez sur le bouton de libération du collecteur. Placez l'ensemble du collecteur dans un sac, sortez le cyclone du collecteur transparent et videz le contenu dans le sac.

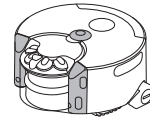

Nettoyage général

Vérifiez régulièrement les détecteurs infrarouges, la lentille et les diodes.

Utilisez un chiffon doux, sec et non pelucheux pour essuyer le robot et en particulier les capteurs infrarouges, la lentille et les diodes.

Maintien des performances du robot

Suite.

Mises à jour du logiciel

Pour une utilisation optimale du robot, mettez à jour le logiciel avec la dernière version disponible.

Mises à jour automatiques via l'appli Dyson Link

Lorsque vous téléchargez l'appli Dyson Link, vous êtes inscrit aux mises à jour automatiques. Quand une mise à jour est disponible pour votre robot, elle est automatiquement téléchargée et installée à la première occasion (c'est-à-dire lorsque le robot est inactif, posé sur la station et connecté au réseau Wi-Fi).

Mise à jour manuelle via USB

Vérifiez sur le site Web de Dyson (www.dyson.com/support) si une mise à jour du logiciel est disponible et suivez les instructions étape par étape.

Pour plus d'informations et de l'aide

En ligne:

FR : www.dyson.fr/support

BE : www.dyson.be/support

CH : www.dyson.ch/support

Par téléphone :

FR : 0800 94 58 01

BE : 0800 39208

CH : 0800 740 183

Explication des témoins lumineux du robot

En cours de nettoyage

Bouton Nettoyage/Pause

Appuyez sur ce bouton pour lancer un nettoyage ou mettre en pause le robot.

Pour éteindre le robot, appuyez sur le bouton jusqu'à ce que les témoins s'éteignent.

Niveau de la batterie

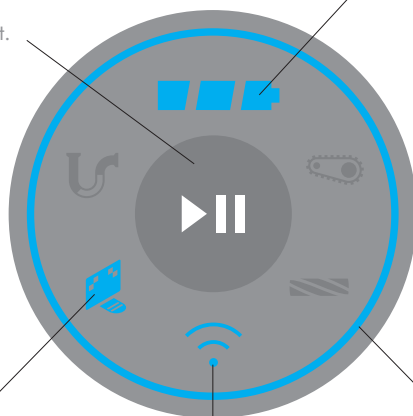

Retour à la station

Le robot revient à la station pour se recharger.

Anneau indicateur du nettoyage

Indique l'état du robot.

État de la connexion Wi-Fi

Téléchargez l'appli Dyson Link pour plus d'informations.

Vous devez dépanner le robot.

Une fois l'intervention terminée, appuyez sur le bouton pour reprendre le nettoyage. Suivez les instructions de la section « Maintenance des performances du robot ».

Conduits d'air bloqués

Vérifiez que rien ne vient bloquer les conduits d'air du robot. Nettoyez les filtres du robot.

Blocage des chenilles ou du robot

Vérifiez si des débris sont emmêlés autour des chenilles du robot. Dégagez votre robot de l'obstacle et placez-le à proximité pour reprendre le nettoyage.

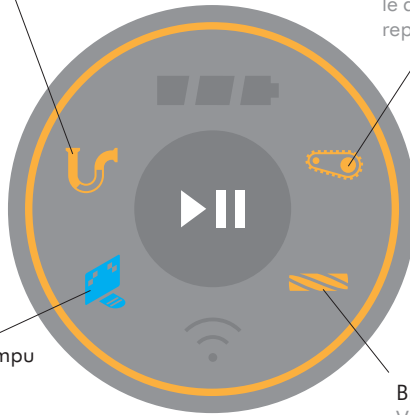

Nettoyage interrompu

Le robot ne peut pas terminer son nettoyage. Ramenez le robot à la station et lancez le nettoyage suivant normalement.

Brosse coincée

Vérifiez si des débris sont emmêlés autour de la brosse.



Contactez le Service Consommateurs Dyson
Le robot doit être dépanné par Dyson.



Mises à jour du logiciel

Le robot effectue la mise à jour de son logiciel. Attendez que les témoins s'éteignent et lancez un nettoyage selon la procédure normale.

IT/CH

Grazie per aver scelto un robot Dyson

53

Per ottenere le migliori prestazioni dal tuo robot,
scaricare l'app Dyson Link

54

Funzionamento del robot

56

Avvio di una pulizia

58

Mantenimento delle prestazioni del robot

62

Spiegazione icone del robot

Per ottenere le migliori prestazioni dal tuo robot, scaricare l'app Dyson Link

Personalizza la pulizia con il tuo robot.

Istruzioni di configurazione

Controllare quando il robot esegue la pulizia.

Monitorare l'avanzamento della pulizia del robot.

Prolungare la durata dell'esecuzione, aumentare l'aspirazione o ridurre il rumore scegliendo tra tre diversi livelli di potenza.

Mantenere aggiornato il software con gli aggiornamenti automatici.



Scarica la versione più recente dell'app Dyson Link dall'App Store o in Google Play. Aprire l'app e seguire le istruzioni visualizzate sullo schermo per collegarsi al robot.



Apple e il logo Apple sono marchi di Apple Inc. registrati negli Stati Uniti e in altri Paesi. App Store è un marchio di servizio di Apple Inc. registrato negli Stati Uniti e in altri Paesi. Google Play e il logo Google Play sono marchi di Google Inc. La denominazione e i logo Bluetooth® sono marchi registrati appartenenti a Bluetooth SIG, Inc. Qualsiasi utilizzo di detti marchi da parte di Dyson avviene su licenza.

Per ulteriori informazioni e assistenza:

Online:

IT: www.dyson.it/support

CH: www.dyson.ch/support

Al telefono

IT: 800 976 024

CH: 0800 740 183

Funzionamento del robot

Come ottenere le migliori prestazioni di pulizia.

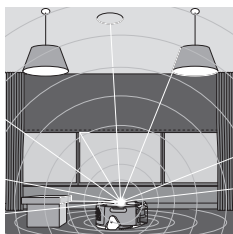

Navigazione

Un sistema di visione specificamente progettato guida il robot all'interno della vostra casa.

Il robot è dotato di un sistema di visione a 360° per stabilire la propria posizione all'interno della casa.

Utilizza anche sensori a infrarossi per calcolare le dimensioni della casa ed evitare ostacoli come ad esempio i mobili.

Pulizia

Il robot utilizza una combinazione di tecnologie brevettate da Dyson per mantenere la vostra casa pulita.

Il robot utilizza un'ampia spazzola motorizzata per pulire gli angoli della stanza. Inoltre è dotato di 3 modalità di aspirazione che permettono di pulire ogni superficie.

Personalizzazione

Utilizzate l'app Dyson Link per personalizzare modalità e frequenza di pulizia del vostro robot.

Programmate il vostro robot, decidendo quando effettuare la pulizia.

Scegliete tra tre modalità di aspirazione e adattate il robot alla vostra casa.

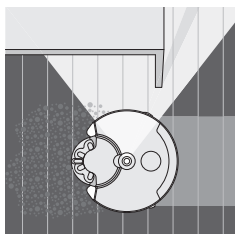

Illuminazione

Le luci a LED aiutano il robot a pulire in condizioni di scarsa illuminazione.

Il robot rileva le aree con scarsa illuminazione e utilizza il suo anello di luci a LED per illuminarle Individualmente, facilitandone il raggiungimento.

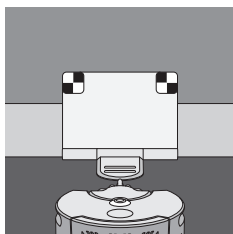

Tempo di utilizzo e ricarica

I tempi di utilizzo e i tempi di ricarica del robot saranno sempre approssimativi.

Non è necessario attendere che il robot sia completamente carico prima di iniziare una pulizia.

Il robot si ricaricherà automaticamente se avviato dalla stazione. Durante una pulizia, il robot non si ricarica completamente prima di riprendere l'operazione al fine di ottimizzare il tempo impiegato per la pulizia.

Per ulteriori informazioni e assistenza:

Online:

IT: www.dyson.it/support

CH: www.dyson.ch/support

Al telefono

IT: 800 976 024

CH: 0800 740 183

Avvio di una pulizia

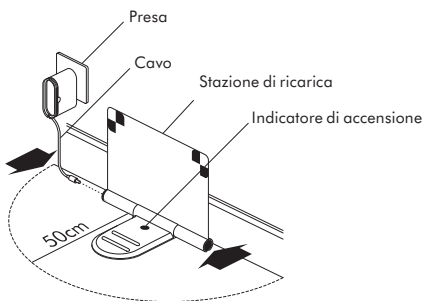

1

Configurazione

Aprire completamente la stazione (a 90°) e posizionarla contro la parete.

Collegare il cavo di ricarica a entrambi i lati della stazione.

Verificare che la stazione sia alimentata (la spia blu sulla stazione è accesa).

Sistemare eventuali cavi in eccesso avvolgendoli attorno alla spina.

Verificare che non ci siano oggetti nel raggio di 50 cm dalla stazione.

2

Carica

Posizionare il robot sulla stazione con il contenitore trasparente rivolto verso la parete.

La spia della batteria indicherà che il robot è in carica.



3

Preparazione della stanza

Rimuovere tappeti sottili o oggetti liberi che il robot potrebbe aspirare.

Eliminare elementi di intralcio come lacci di scarpe o cavi sottili che potrebbero impigliarsi nella spazzola.

Rimuovere qualsiasi liquido versato o elemento tagliente che potrebbe danneggiare il robot.

Verificare che nel raggio di 10 cm dai dislivelli della stanza non siano presenti elementi quali borse o scarpe.

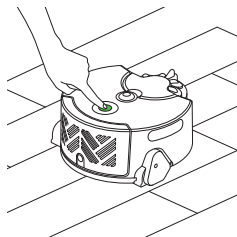
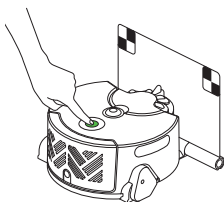

4

Ricarica automatica

Premere il pulsante per pulire tutte le aree accessibili.

Il robot tornerà alla stazione quando la batteria sarà scarica.

Una volta ricaricata, il robot continuerà automaticamente la sua pulizia.

Carica singola

Per pulire un'area specifica, avviare il robot lontano dalla stazione.

Il robot pulirà lo spazio accessibile che può percorrere con una carica singola.

Quando la batteria sarà scarica, il robot non si ricaricherà, ma tornerà al punto iniziale e si spegnerà.

Per ulteriori informazioni e assistenza:

Online:

IT: www.dyson.it/support

CH: www.dyson.ch/support

Al telefono

IT: 800 976 024

CH: 0800 740 183

Mantenimento delle prestazioni del robot

Seguire alcuni passaggi di manutenzione semplici e regolari.

Lavaggio e asciugatura dei filtri

Lavare i filtri con acqua fredda almeno una volta al mese.

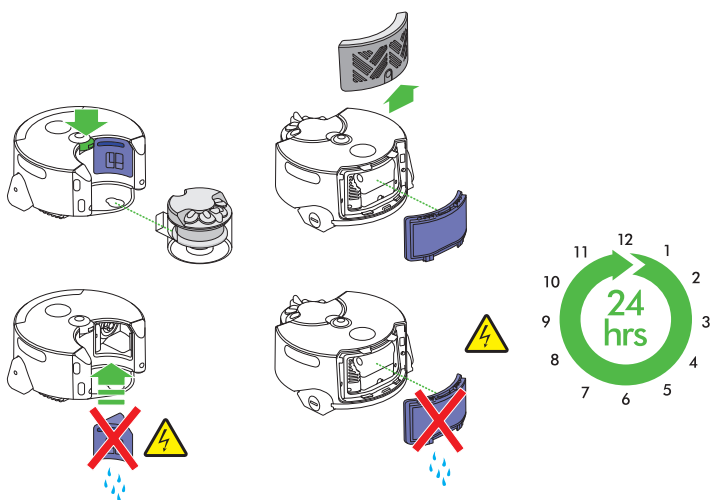

Per rimuovere il filtro pre-motore:

Premere il pulsante di sblocco del contenitore e rimuovere il filtro.

Per rimuovere il filtro post-motore:

Premere il pulsante sul coperchio del filtro, quindi rimuoverlo.

Estrarre il filtro dal robot.

Lavare i filtri con acqua fredda, e ripetere l'operazione finché l'acqua non scorre limpida.

Picchiettare per rimuovere l'acqua in eccesso e lasciare asciugare per almeno 24 ore.

Assicurarsi che i filtri siano completamente asciutti prima di rimontarli.

Per rimontare il filtro pre-motore:

Rimettere il filtro in posizione e rimontare il contenitore trasparente. Per rimontare il filtro post-motore:

Rimettere il filtro in posizione e rimontare il coperchio del filtro.

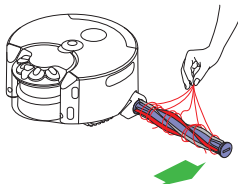

Manutenzione della spazzola

Controllare regolarmente la spazzola.

Rimuovere il rullo della spazzola utilizzando una moneta e rimuovere eventuali detriti manualmente.

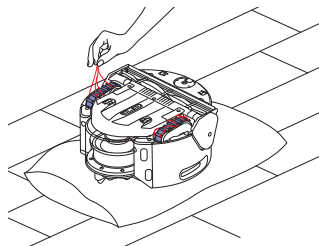

Manutenzione dei cingoli

Controllare regolarmente i cingoli.

Posizionare il robot capovolto su una superficie morbida e rimuovere eventuali detriti manualmente.

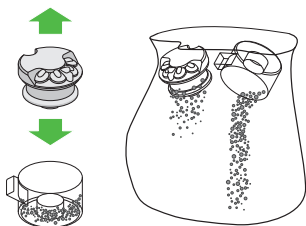

Svuotamento del contenitore trasparente

Prima di ogni pulizia e quando lo sporco raggiunge il livello MAX. Premere il pulsante di sblocco del contenitore. Mettere l'intero contenitore in un sacchetto, rimuovere il separatore a ciclone sollevandolo dal contenitore trasparente e svuotarne il contenuto nel sacchetto.

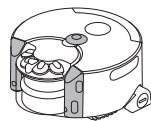

Pulizia generale

Controllare regolarmente i sensori a infrarossi, l'obiettivo e le luci a LED.

Utilizzare un panno morbido asciutto per pulire tutto il robot e soprattutto i sensori a infrarossi, l'obiettivo e le luci a LED.

Mantenimento delle prestazioni del robot

Continua.

Aggiornamenti del software

Per ottenere le migliori prestazioni dal proprio robot, installare la versione più recente del software.

Aggiornamenti automatici tramite app Dyson Link

Scaricando l'app Dyson Link l'utente viene registrato per gli aggiornamenti automatici. Quando è disponibile un aggiornamento per il robot, questo verrà scaricato e installato automaticamente alla prima occasione utile (quando il robot è inattivo, sulla stazione e collegato al Wi-Fi).

Aggiornamento manuale tramite USB

Verificare la disponibilità di aggiornamenti software sul sito Web di Dyson, www.dyson.com/support e seguire le istruzioni passo dopo passo.

Per ulteriori informazioni e assistenza:

Online:

IT: www.dyson.it/support

CH: www.dyson.ch/support

Al telefono

IT: 800 976 024

CH: 0800 740 183

Spiegazione icone del robot

Durante una pulizia

Tasto di avvio/pausa della pulizia

Premere il pulsante per avviare una pulizia o mettere in pausa il robot. Per spegnere il dispositivo, premere e tenere premuto il pulsante fino a quando le icone non si spengono.

Livello della batteria



Ritorno nella stazione

Il robot sta tornando nella stazione per ricaricarsi.

Anello di luci LED

Indica lo stato del robot.

Stato della connessione Wi-Fi

Per ulteriori informazioni, scaricare l'app Dyson Link.

Il robot richiede attenzione

Dopo aver effettuato la manutenzione del robot, premere il pulsante per riprendere la pulizia. Seguire le istruzioni riportate in "Mantenimento delle prestazioni del robot".

Condotti d'aria bloccati

Verificare la presenza di intasamenti nei condotti d'aria del robot. Pulire i filtri del robot.

Blocco dei cingoli o del robot

Controllare la presenza di detriti avvolti intorno ai cingoli del robot. Allontanare il robot da qualsiasi ostacolo e posizionarlo nelle vicinanze per riprendere la pulizia.

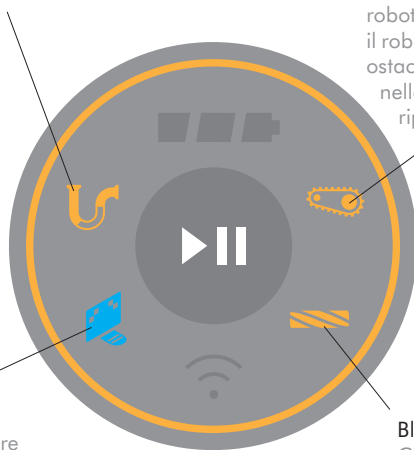

Pulizia interrotta

Il robot non è in grado di completare la pulizia. Riportare il robot nella stazione e avviare la pulizia successiva normalmente.

Blocco della spazzola

Controllare la presenza di detriti avvolti intorno alla spazzola del robot.



Chiamare il Centro Assistenza Dyson

Il robot potrebbe necessitare di assistenza da parte di Dyson.

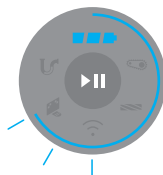

Aggiornamento software

Il robot sta aggiornando il software. Attendere finché non si spengono le spie, quindi avviare una pulizia normalmente.

NL/BE

Bedankt dat u voor een Dyson robot hebt gekozen

65

Download de Dyson Link-app om alles uit uw robot te halen

66

Hoe uw robot werkt

68

Een schoonmaaksessie starten

70

De prestaties van uw robot behouden

72

De LED verlichting van uw robot begrijpen

Download de Dyson Link-app om alles uit uw robot te halen

Uw robot personaliseren.

Ontvang stap-voor-stap installatie-instructies en ondersteuning.

De schoonmaaksessies van uw robot instellen.

Volg het schoonmaakproces van uw robot.

Verleng de gebruiksduur, verhoog de zuigkracht of verminder geluid door te kiezen uit drie verschillende vermogensniveaus.

Houd de robot up-to-date met automatische software-updates.



Download de meest recente Dyson Link-app in de App Store of Google Play. Open de app en volg de instructies op het scherm om verbinding te maken met uw robot.



Apple en het Apple-logo zijn handelsmerken van Apple Inc., geregistreerd in de VS en andere landen. App Store is een servicemerk van Apple Inc., geregistreerd in de VS en andere landen.

Google Play en het Google Play-logo zijn handelsmerken van Google Inc.

Het Bluetooth® woordmerk en logo's zijn geregistreerde handelsmerken in bezit van de Bluetooth SIG, Inc. en elk gebruik van dergelijke merken door Dyson vindt plaats onder licentie.

Voor meer informatie en ondersteuning:

Online:

NL: www.dyson.nl/support

BE: www.dyson.be/support

Telefonisch:

NL: 080 002 06 203

BE: 0800 39208

LUX: 0800 62 451

Hoe uw robot werkt

Krijg de beste schoonmaakprestaties.

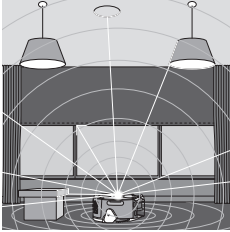

Navigatie

Een speciaal ontwikkeld optisch systeem dat uw robot door uw huis leidt.

Uw robot heeft een beeld van 360° om de locatie in uw huis te bepalen.

De robot gebruikt ook infraroodsensoren om de grootte van uw huis te bepalen en obstakels als meubels te vermijden.



Schoonmaken

Uw robot gebruikt een combinatie van gepatenteerde Dyson-technologieën om uw huis schoon te houden.

Uw robot gebruikt een borstel met volle breedte om ook in de hoeken te komen en een aantal vermogensniveaus voor de Dyson digitale motor om alle vloertypen schoon te maken.

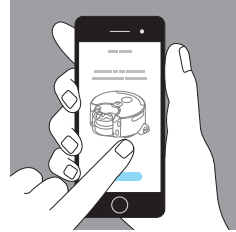

Personalisatie

Gebruik de Dyson Link-app om in te stellen hoe en wanneer uw robot schoonmaakt.

Maak een schema voor uw robot en laat hem weten wanneer er schoongemaakt moet worden.

Kies uit drie vermogensmodi en pas uw robot aan op uw huis.

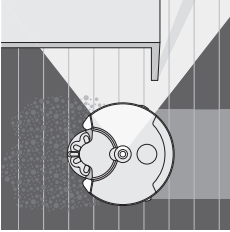

Verlichting

LED verlichting helpt u robot om schoon te maken bij weinig licht.

Uw robot detecteert ruimten met weinig licht en gebruikt een ring van LED lampjes om deze ruimten selectief te verlichten en zo te helpen bij het navigeren.

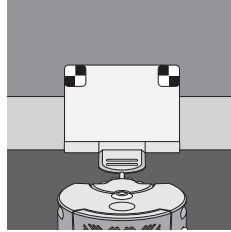

Werkduur en opladen

De werkduur en laadtijden van uw robot zijn altijd schattingen.

U hoeft niet te wachten tot uw robot volledig is opgeladen voor u kunt starten met schoonmaken.

Uw robot wordt automatisch opgeladen als deze is gestart vanaf het oplaadstation. Tijdens het schoonmaken zal de robot niet volledig worden opgeladen voordat hij verdergaat, om de schoonmaaktijd te optimaliseren.

Voor meer informatie en ondersteuning:

Online:

NL: www.dyson.nl/support

BE: www.dyson.be/support

Telefonisch:

NL: 080 002 06 203

BE: 0800 39208

LUX: 0800 62 451

Een schoonmaaksessie starten

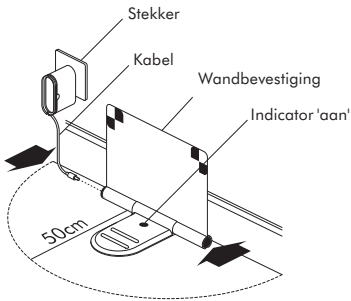

1

Configureren

Open het oplaadstation volledig tot 90° en plaats het tegen de muur.

Steek de laadkabel in één van de zijden van het oplaadstation.

Zorg ervoor dat het oplaadstation is aangesloten op het stroomnet; een blauw lampje moet branden op het oplaadstation.

Werk al het teveel aan kabel netjes weg door het rond de stekker te wikkelen.

Zorg ervoor dat er zich geen objecten binnen een straal van ongeveer 50 cm van het oplaadstation bevinden.

2

Opladen

Plaats uw robot op het oplaadstation met het stofreservoir naar de muur gericht.

Het acculampje geeft aan dat uw robot wordt opgeladen.



3

De ruimte voorbereiden

Verwijder dunne vloerkleden of losse items die opgezogen kunnen worden.

Ruim obstakels op, zoals schoenveters of dunne kabels die verstrikt kunnen raken in de borstel.

Reinig alle gemorste vloeistoffen of scherpe objecten die schade aan uw robot kunnen veroorzaken.

Zorg ervoor dat er zich geen artikelen, zoals tassen of schoenen, binnen 10 cm van een verlaging in de ruimte bevinden.

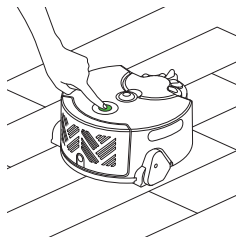
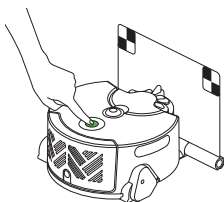

4

Automatisch opladen

Druk op de knop om alle toegankelijke gebieden schoon te maken.

Uw robot keert terug naar het oplaadstation wanneer de accu bijna leeg is.

Wanneer de robot weer is opgeladen, gaat deze automatisch verder met de schoonmaaksessie.

Eenmaal opladen

Start uw robot vanuit het oplaadstation om een bepaald gebied schoon te maken.

Uw robot maakt de toegankelijke ruimte schoon die kan worden bereikt met slechts eenmaal opladen.

Uw robot wordt niet opgeladen wanneer de accu bijna leeg is, maar keert terug naar het beginpunt en schakelt 'UIT'.

Voor meer informatie en ondersteuning:

Online:

NL: www.dyson.nl/support

BE: www.dyson.be/support

Telefonisch:

NL: 080 002 06 203

BE: 0800 39208

LUX: 0800 62 451

De prestaties van uw robot behouden

Voer regelmatig een aantal eenvoudige onderhoudsstappen uit.

De filters wassen en drogen

Was de filters ten minste één keer per maand met koud water.

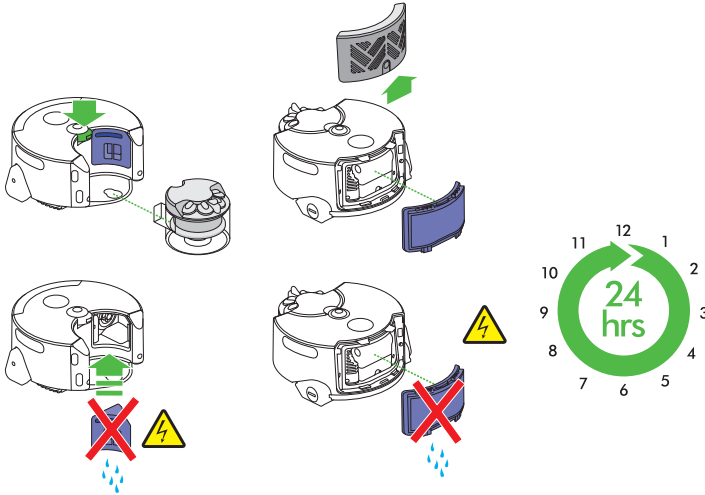

Het voorfilter verwijderen:

Druk op de ontgrendelknop van het stofreservoir en verwijder het filter achter het stofreservoir.

Het nafilter verwijderen:

Druk op de knop op het filterdeksel en verwijder het.

Trek het filter uit de robot. Spoel het filter af met koud water, herhaal dit tot het spoelwater helder is.

Tik op het filter om overtollig water te verwijderen en laat het filter ten minste 24 uur drogen.

Zorg ervoor dat de filters volledig droog zijn voordat u deze terugplaatst.

Het voorfilter terugplaatsen:

Druk het filter terug op zijn plaats en plaats het doorzichtige stofreservoir terug.

Het nafilter terugplaatsen:

Druk het filter terug op zijn plaats en plaats het filterdeksel terug.

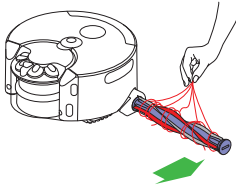

Borstelonderhoud

Controleer de borstel regelmatig.

Verwijder de borstel door deze los te draaien met een munt en verwijder eventueel vuil met de hand.

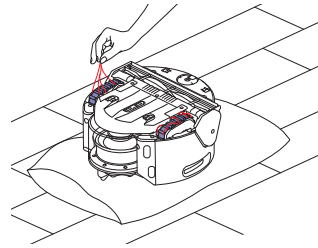

Onderhoud van de rupsband

Controleer de rupsbanden regelmatig.

Plaats de robot ondersteboven op een zacht oppervlak en verwijder eventueel vuil met de hand.

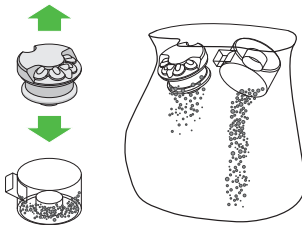

Het doorzichtige stofreservoir legen

Voor elke schoonmaaksessie en wanneer het vuil de markering MAX bereikt. Druk op de knop van het stofreservoir. Plaats het reservoir in een zak, til de cycloon uit het doorzichtige stofreservoir en leeg de inhoud in een vuilnisbak.

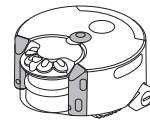

Algemene schoonmaak

Controleer de infraroodsensoren, lens en LED lichten regelmatig.

Gebruik een zachte, droge, pluisvrije doek om de robot en met name de infraroodsensoren, lens en LED lichten af te vegen.

De prestaties van uw robot behouden

Vervolg.

Software-updates

Om ervoor te zorgen dat u alles uit uw robot haalt, moet u de software naar de meest recente versie bijwerken.

Automatische updates via de Dyson Link-app

Door de Dyson Link-app te downloaden, wordt u geregistreerd voor automatische updates.

Wanneer een update beschikbaar komt voor uw robot, wordt deze automatisch gedownload en geïnstalleerd bij de volgende beschikbare mogelijkheid (wanneer de robot niet actief is, aan het oplaadstation ligt en is verbonden met wifi).

Handmatig bijwerken via USB

Controleer de Dyson-website www.dyson.com/support voor software-updates en volg de stap-voor-stapinstructies.

Voor meer informatie en ondersteuning:

Online:

NL: www.dyson.nl/support

BE: www.dyson.be/support

Telefonisch:

NL: 080 002 06 203

BE: 0800 39208

LUX: 0800 62 451

De LED verlichting van uw robot begrijpen

Tijdens een schoonmaaksessie

Knop schoonmaken/pauze

Druk op de knop om een schoonmaaksessie te starten of uw robot te pauzeren. Om de robot uit te schakelen, drukt u op de knop totdat de lampjes uitgaan.

Accuniveau



Terugplaatsen naar het oplaadstation

Uw robot keert terug naar het oplaadstation om op te laden.

Schoonmaak statusring

Geeft de status van uw robot aan.

Status wifi-verbinding

Download de Dyson Link-app voor meer informatie.

Uw robot heeft uw aandacht nodig

Wanneer u de robot hebt nagekeken, drukt u op de knop om verder te gaan met schoonmaken. Volg de instructies in 'De prestaties van uw robot behouden'.

Luchtkanalen geblokkeerd
Controleer op verstoppingen in de luchtkanalen van uw robot. Reinig de filters van uw robot.

Rupsbanden of robot geblokkeerd
Controleer op vuil rond de rupsbanden van de robot. Haal uw robot weg van de blokkering en plaats deze ergens anders om verder te gaan met schoonmaken.

Schoonmaaksessie gestopt
Uw robot kan de schoonmaaksessie niet voltooien. Plaats de robot op het oplaadstation en begin de volgende schoonmaaksessie als normaal.

Borstel geblokkeerd
Controleer op vuil rond de borstel van uw robot.



Bel de Dyson Helpline
Uw robot heeft misschien hulp nodig van Dyson.

74

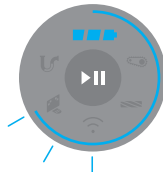

Software-update
Uw robot werkt de software bij. Wacht tot de lichten uitgaan en start een gebruikelijke schoonmaaksessie.