



Russell Hobbs



26200-70

 www.russellhobbs.com

- GB
- DE
- FR
- NL
- IT
- ES
- PT
- DK
- SE
- NO
- FI
- RU
- CZ
- SK
- PL
- HR
- SI
- GR
- HU
- TR
- RO
- BG
- UA
- AE



2

3

1

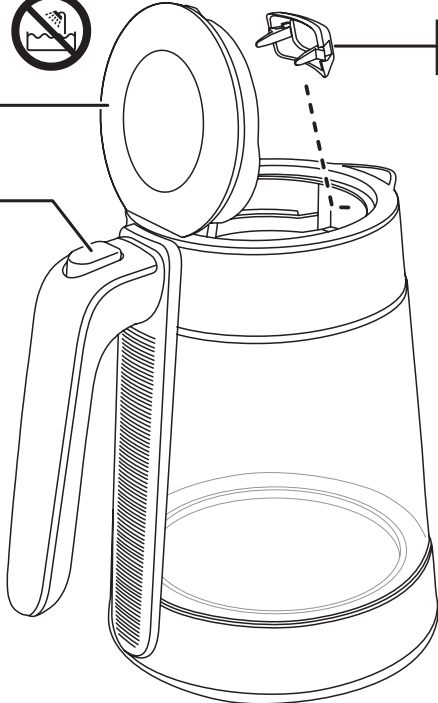

5

4

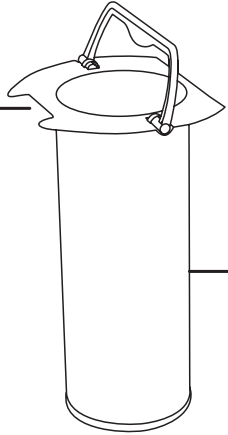

6

7

8

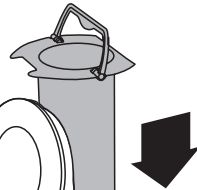
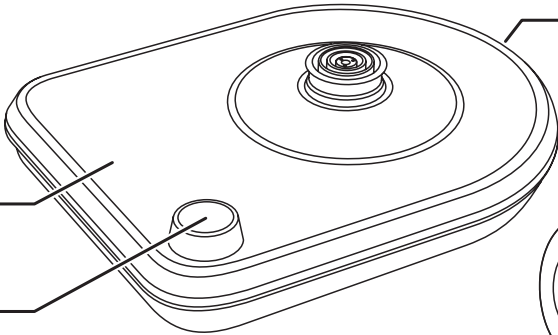

1.7L MAX

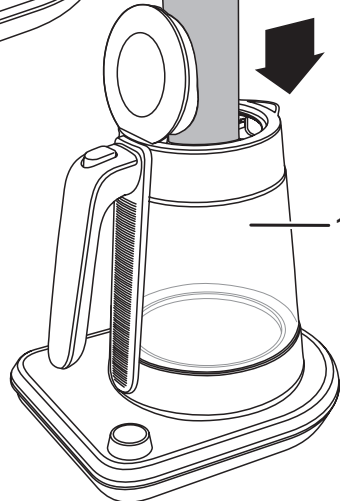

Read the instructions, keep them safe, pass them on if you pass the appliance on. Remove all packaging before use.



IMPORTANT SAFEGUARDS

Follow basic safety precautions, including:

This appliance can be used by children aged from 8 years and above and persons with reduced physical, sensory or mental capabilities or lack of experience and knowledge if they have been supervised/instructed and understand the hazards involved. Children shall not play with the appliance.

Cleaning and user maintenance shall not be done by children unless they are older than 8 and supervised.

Keep the appliance and cable out of reach of children under 8 years.

 Parts of the appliance will get hot during use.

If you overfill, the kettle may spit boiling water.

Use the kettle only with the stand supplied (and vice versa).

If the cable is damaged, it must be replaced by the manufacturer, its service agent, or someone similarly qualified, to avoid hazard.

Avoid spillage on the stand/connector.

The surface of the heating element is subject to residual heat after use.

Use the appliance according to these instructions. Any misuse may cause potential injury, electric shock or other hazards.

This appliance is intended to be used in household and similar applications such as:

- staff kitchen areas in shops, offices and other working environments;
- by clients in hotels, motels and other residential type environments;
- bed and breakfast type environments;
- farm houses.
-  Do not use this appliance near bathtubs, showers, basins or other vessels containing water.
- Don't use the kettle for any purpose other than heating water.
- Don't operate the appliance if it's damaged or malfunctions.

PARTS

- | | |
|----------------------|-------------------------------|
| 1. Anti scale filter | 5. Notch |
| 2. Lid | 6. Base unit |
| 3. Lid release | 7. Touch controls and display |
| 4. Infuser | 8. Select/confirm knob |

CONTROLS AND LED DISPLAY

To activate a function, touch its icon. The icon will light up brightly and the remaining icons will be dimly lit to show that they are available for use.



The LED display shows the water temperature, the selected water temperature or the steeping/keep warm time depending on the mode your kettle is in.

Your kettle will revert to the standby mode if no controls are touched or settings changed within 5 minutes. You can also select standby mode at any time by touching the  icon.

PREPARATION AND FILLING

1. Put the base unit on a stable, level surface.
2. Plug the base unit into the wall socket.
3. Remove the kettle from the base unit and press the lid release button.
4. Fill with at least 0.5L of water, but not above the MAX (1.7L) mark.
5. Close the lid, and press down to lock it.
6. Place the kettle onto the base unit.





BOILING WATER (100°C)

1. If your kettle is in standby mode, tap the  icon.
2. Tap the  icon.
3. The numerical display will show the current water temperature which will start to rise as your kettle starts to boil the water.
4. When the temperature of the water reaches 100°C (boiling) your kettle will switch off.
5. To cancel at any time you can tap the cancel  icon, or lift the kettle off the base.

HEATING WATER TO A SELECTED TEMPERATURE

Your kettle's variable temperature mode allows you to tailor the water temperature to suit specific teas, coffee and even baby food and milks. The range is adjustable from 40-100°C.

Heating water to a precise temperature depends on several factors. One of these is the amount of water you are trying to heat. The final temperature of a small quantity of water may overshoot the desired temperature. If it is important that the temperature of the water is exact, we recommend using the Keep Warm feature of your kettle which will allow the temperature of the water to stabilise naturally.

1. If your kettle is in standby mode, tap the  icon.
2. Tap the  icon.
3. The numerical display will show the last selected water temperature.
4. Turn the select/confirm knob until the desired temperature is displayed.
5. Press the select/confirm knob  to start heating the water.
6. To cancel at any time you can tap the cancel  icon, or lift the kettle off the base.

TEMPERATURE GUIDE

Tea Type	Temperature °C	Brewing time (min)
Black	90 – 100	3 - 5
Oolong	70 – 80	2 – 3
White tea	70 – 80	1 – 3
Green tea	70 – 85	1 - 3
Rooibos	90 – 100	5 - 6

Hibiscus	70 – 75	5 - 7
Pu-erh	80 – 100	2 - 5
Mate	90 – 100	5 - 6
Herbal/Fruit	90 – 100	3 - 5
Coffee	Temperature °C	Brewing time (min)
Instant coffee	85 - 95	-
Filter ground coffee	80 - 90	-

For baby milk/formula, follow the manufacturer's instructions, or local health authority guidance.

USING THE INFUSER AND STEEP TIMER

The steep timer allows you to time infusions when using the infuser accessory. You must first heat the water to the desired temperature see HEATING WATER TO A SELECTED TEMPERATURE. The timer can be set from 1 to 40 minutes.

Note: When using the infuser, only fill your kettle to the 1.5L marking. This will allow room for the infuser and its contents when you insert it into the kettle, and prevent water from being displaced out of the spout.

1. Prepare the infuser accessory by putting the desired amount of tea leaves into it.
2. When the water reaches the desired temperature, open the lid and put the infuser into your kettle. The notch in the infuser should face the handle.
3. Tap the ☺ icon.
4. Turn the select/confirm knob until the desired steeping time is shown on the numerical display. Turning the control slowly will increase/decrease the time in 1 minute intervals. Turning the control quickly will increase/decrease the time in 5 minute intervals.
5. Press the select/confirm knob ✓. The last used temperature will then be displayed.
6. Turn the select/confirm knob to adjust desired temperature (or skip this step if the current temperature is already correct).
7. Press the select/confirm knob ✓ to start the countdown.
8. Your kettle will beep when the time is up. Note that the infusion will start to cool down naturally after the timer has elapsed.
9. To cancel at any time you can tap the cancel ⊗ icon.

KEEP WARM MODE

This mode allows you to keep the heated water at a specified temperature. The keep warm mode can be set from 1 to 40 minutes.

1. Tap the ☺ icon.
2. Turn the select/confirm knob until the desired keep warm time is shown on the numerical display. Turning the control slowly will increase/decrease the time in 1 minute intervals. Turning the control quickly will increase/decrease the time in 5 minute intervals.
3. Press the select/confirm knob ✓. The last used temperature will then be displayed.
4. Turn the select/confirm knob to adjust desired temperature (or skip this step if the current temperature is already correct).
5. Press the select/confirm knob ✓ to start the countdown.
6. Your kettle will beep when the time is up.
7. To cancel at any time you can tap the cancel ⊗ icon.

BOIL DRY PROTECTION

If your kettle boils dry, a safety cut-out device will automatically switch it off. If this happens, unplug your kettle and allow it to cool down until the cut-out resets itself. Allowing your kettle to boil dry will shorten the life of the element.

CARE AND MAINTENANCE

1. Unplug the stand, and let the kettle cool before cleaning.
2. Wipe all surfaces with a clean damp cloth.
3. Open the lid.
4. Squeeze the two lugs together on the anti scale filter then remove it from the kettle.
5. Rinse it under a running tap while brushing with a soft brush.
6. Insert the anti scale filter back into the kettle and push it into place until it clicks.

Descale regularly, (at least monthly).

Descale regularly. Use a proprietary brand of descaler suitable for use in plastic-bodied products. Follow the instructions on the package of descaler.

Products returned under guarantee with faults due to scale will be subject to a repair charge.

RECYCLING

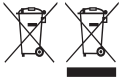

To avoid environmental and health problems due to hazardous substances, appliances and rechargeable and non-rechargeable batteries marked with one of these symbols must not be disposed of with unsorted municipal waste. Always dispose of electrical and electronic products and, where applicable, rechargeable and non-rechargeable batteries, at an appropriate official recycling/collection point.

Lesen Sie die Anleitung, bewahren Sie sie auf und falls Sie das Gerät an Dritte abgeben, geben Sie auch die Anleitung mit. Entfernen Sie die Verpackung vollständig, bevor Sie das Gerät einschalten.



WICHTIGE SICHERHEITSHINWEISE

Beachten Sie bitte folgende grundlegende Vorsichtsmaßnahmen:

Dieses Gerät ist für die Nutzung von Kindern ab 8 Jahren und älter sowie von Personen mit eingeschränkten physischen, sensorischen oder geistigen Fähigkeiten oder Mangel an Erfahrung und Wissen geeignet, wenn ihnen die Handhabung erklärt wurde/ sie dabei beaufsichtigt werden und ihnen die damit verbundenen Gefahren bewusst sind. Kinder dürfen nicht mit dem Gerät spielen. Reinigung und Benutzerwartung dürfen nicht von Kindern durchgeführt werden, es sei denn sie sind älter als 8 Jahre und werden dabei beaufsichtigt. Bewahren Sie das Gerät und das Kabel außer Reichweite von Kindern unter 8 Jahren auf.

 Die Oberfläche des Geräts erhitzt sich.

Wenn Sie den Wasserkocher übermäßig füllen, kann kochendes Wasser herausspritzen.

Den Wasserkocher nur mit dem beiliegenden Sockel verwenden (und umgekehrt).

Weist das Kabel Beschädigungen auf, muss es vom Hersteller, einer Wartungsvertretung des Herstellers oder einer qualifizierten Fachkraft ersetzt werden, um eine mögliche Gefährdung auszuschließen.

Achten Sie darauf, dass kein Wasser auf den Sockel/die Anschlussbuchse gelangt.

Die Oberfläche des Heizelements strahlt nach dem Gebrauch Restwärme aus.

Verwenden Sie das Gerät entsprechend dieser Bedienungsanleitung. Ein nicht ordnungsgemäßer Gebrauch kann mögliche Verletzungen, Stromschläge oder andere Gefahren nach sich ziehen.

Personen mit eingeschränkten körperlichen, sensorischen oder geistigen Fähigkeiten oder Personen, die nicht über die nötige Erfahrung und entsprechendes Wissen verfügen, sollten dieses Gerät nur unter der Aufsicht oder nach einer Einweisung zum sicheren Gebrauch des Gerätes und nur, wenn sie die damit verbundenen Gefahren verstehen, benutzen.

Dieses Gerät ist für den Haushaltsgebrauch sowie für einen ähnlichen Einsatz bestimmt, wie zum Beispiel:

- in Personalküchenbereichen in Läden, Büros und anderen Arbeitsumgebungen;
- durch Kunden in Hotels, Motels und anderen wohnähnlichen Umgebungen;
- in Frühstückspensionen;
- Gutshäusern.

 Verwenden Sie das Gerät nicht in der Nähe einer Badewanne, einem Behälter oder anderen Gefäßen, die Wasser enthalten.

- Den Wasserkocher zu keinem anderen Zweck als zum Erhitzen von Wasser verwenden.
- Gerät keinesfalls benutzen, wenn es beschädigt ist oder Fehlfunktion zeigt.

BESTANDTEILE

- | | |
|---------------------|--|
| 1. Anti-Kalk-Filter | 5. Aussparung |
| 2. Deckel | 6. Sockel |
| 3. Öffnungstaste | 7. Sensor-Touch-Bedienfeld und Anzeige |
| 4. Teefilter | 8. Auswahl-/Bestätigungs-Regler |



STEUERUNG UND LED-DISPLAY

Zur Aktivierung einer Funktion tippen Sie auf das entsprechende Symbol. Das Symbol leuchtet hell auf, die anderen Symbole leuchten nur schwach. Das bedeutet, dass sie ebenfalls aktiviert werden können. Abhängig davon, welche Funktion eingestellt ist, werden auf dem LED-Display des Wasserkochers die Wassertemperatur, die gewünschte Wassertemperatur oder die Ziehzeit/Warmhaltezeit angezeigt. Der Wasserkocher schaltet automatisch in den Standby-Modus, wenn länger als 5 Minuten keine Tasten bedient oder die Einstellungen verändert werden. Sie können den Standby-Modus auch jederzeit selbst einschalten, indem Sie auf das  Symbol tippen.

SO BEREITEN SIE IHR GERÄT FÜR DEN BETRIEB VOR UND BEFÜLLEN ES

1. Stellen Sie den Sockel auf eine stabile, ebene Fläche.
2. Stecken Sie den Netzstecker des Sockels in die Steckdose.
3. Nehmen Sie den Wasserkocher vom Sockel und drücken Sie den Entriegelungsknopf für den Deckel.
4. Füllen Sie mindestens 0,5 l Wasser ein, aber nicht mehr als bis zur MAX (1.7 L) Markierung.
5. Deckel zum Verriegeln nach unten drücken.
6. Stellen Sie den Wasserkocher auf den Sockel.





SO KOCHEN SIE WASSER (100 °C)

1. Befindet sich Ihr Wasserkocher im Standby-Modus, tippen Sie auf das  Symbol.
2. Tippen Sie auf das  Symbol.
3. Auf der Ziffernanzeige des Wasserkochers erscheint die aktuelle Wassertemperatur, die mit fortschreitendem Kochen ansteigt.
4. Erreicht die Wassertemperatur 100 °C (kochend), schaltet sich der Wasserkocher automatisch ab.
5. Sie können den Vorgang jederzeit abbrechen, indem Sie auf das Stopp  Symbol tippen oder den Wasserkocher vom Sockel nehmen.

SO ERHITZEN SIE WASSER AUF EINE BESTIMMTE TEMPERATUR

Der Wasserkocher verfügt über einstellbare Temperaturstufen, mit denen Sie die richtige Wassertemperatur für die Zubereitung von Tees, Kaffee oder sogar Babynahrung und -milch wählen können. Die Stufen können variabel zwischen 40 - 100 °C eingestellt werden.

Das Erhitzen von Wasser auf eine bestimmte Temperatur hängt von mehreren Faktoren ab. Dazu gehört auch die Wassermenge, die Sie erhitzen wollen. So kann die Endtemperatur bei einer geringen Wassermenge etwa höher als die eigentlich gewünschte Temperatur liegen. Sollte die genaue Wassertemperatur wichtig für die Zubereitung sein, ist es ratsam, die Warmhaltefunktion des Wasserkochers zu nutzen, da damit die Wassertemperatur auf natürliche Weise stabil gehalten werden kann.

1. Befindet sich Ihr Wasserkocher im Standby-Modus, tippen Sie auf das  Symbol.
2. Tippen Sie auf das  Symbol.
3. Auf der Ziffernanzeige erscheint die zuletzt gewählte Wassertemperatur.
4. Drehen Sie den Auswahl-/Bestätigungsregler solange, bis die gewünschte Temperatur angezeigt wird.
5. Drücken Sie den Auswahl-/Bestätigungsregler , um das Erhitzen des Wassers zu starten.
6. Sie können den Vorgang jederzeit abbrechen, indem Sie auf das Stopp  Symbol tippen oder den Wasserkocher vom Sockel nehmen.

ORIENTIERUNGSHILFE TEMPERATUR

Teesorte	Temperatur °C	Brühzeit (min)
Schwarz	90 – 100	3 - 5
Oolong	70 – 80	2 – 3
Weißer Tee	70 – 80	1 – 3
Grüner Tee	70 – 85	1 - 3
Rooibos	90 – 100	5 - 6
Hibiskus	70 – 75	5 - 7
Pu-Erh	80 – 100	2 - 5
Mate	90 – 100	5 - 6
Kräuter-/Früchtetee	90 – 100	3 - 5
Kaffee	Temperatur °C	Brühzeit (min)
Instantkaffee	85 - 95	-
gemahlener Filterkaffee	80 - 90	-



Für die Zubereitung von Babymilch / Säuglingsanfangsnahrung befolgen Sie bitte die Anweisungen des Herstellers oder die Richtlinien der örtlichen Gesundheitsbehörde.

SO VERWENDEN SIE DEN TIMER FÜR TEEFILTER UND ZIEHZEIT

Mit dem Timer für die Ziehzeit können Sie beim Einsatz vom Teefilter die Ziehzeit festlegen. Sie müssen zunächst das Wasser auf die gewünschte Temperatur erhitzen (siehe SO ERHITZEN SIE WASSER AUF EINE BESTIMMTE TEMPERATUR). Der Timer kann auf 1 bis 40 Minuten eingestellt werden.

Hinweis: Füllen Sie beim Einsatz des Teefilter höchstens 1,5 l Wasser in den Wasserkocher. So bleibt genügend Platz für den Teefilters und seinen Inhalt, wenn dieser in den Wasserkocher eingesetzt wird, und Sie vermeiden, dass Wasser aus der Tülle spritzt.

1. Bereiten Sie den Teefilter für den Gebrauch vor, indem Sie die gewünschte Menge losen Tee in den Filter füllen.
2. Sobald das Wasser die gewünschte Temperatur erreicht hat, öffnen Sie den Deckel und setzen Sie den Teefilter in den Wasserkocher ein. Die Aussparung im Filter sollte zum Griff zeigen.
3. Tippen Sie auf das ☺ Symbol.
4. Drehen Sie den Auswahl-/Bestätigungsregler solange, bis die gewünschte Ziehzeit auf der Ziffernanzeige angezeigt wird. Durch langsames Drehen des Reglers können Sie die Zeit im Intervall von einer Minute erhöhen/verringern. Durch schnelles Drehen des Reglers können Sie die Zeit im Intervall von 5 Minuten erhöhen/verringern.
5. Drücken Sie den Auswahl-/Bestätigungsregler ✓. Die zuletzt verwendete Temperatur wird daraufhin angezeigt.
6. Drehen Sie den Auswahl-/Bestätigungsregler, um die gewünschte Temperatur einzustellen (oder überspringen Sie diesen Schritt, wenn die zuletzt eingestellte Temperatur bereits die richtige ist).
7. Drücken Sie den Auswahl-/Bestätigungsregler ✓, um den rückwärts zählenden Timer zu starten.
8. Ihr Wasserkocher piept, sobald die Zeit abgelaufen ist. Beachten Sie, dass der Aufguss natürlich abkühlt, sobald der Timer abgelaufen ist.
9. Um den Vorgang abzubrechen, tippen Sie auf das Stopp ⊗ Symbol.

WARMHALTE-MODUS

Mit diesem Modus können Sie das erhitzte Wasser auf einer bestimmten Temperatur warm halten. Der Warmhalte-Modus kann auf 1 bis 40 Minuten eingestellt werden.

1. Tippen Sie auf das ☺ Symbol.
2. Drehen Sie den Auswahl-/Bestätigungsregler solange, bis die gewünschte Warmhaltezeit auf der Ziffernanzeige angezeigt wird. Durch langsames Drehen des Reglers können Sie die Zeit im Intervall von einer Minute erhöhen/verringern. Durch schnelles Drehen des Reglers können Sie die Zeit im Intervall von 5 Minuten erhöhen/verringern.
3. Drücken Sie den Auswahl-/Bestätigungsregler ✓. Die zuletzt verwendete Temperatur wird daraufhin angezeigt.
4. Drehen Sie den Auswahl-/Bestätigungsregler, um die gewünschte Temperatur einzustellen (oder überspringen Sie diesen Schritt, wenn die zuletzt eingestellte Temperatur bereits die richtige ist).
5. Drücken Sie den Auswahl-/Bestätigungsregler ✓, um den rückwärts zählenden Timer zu starten.
6. Ihr Wasserkocher piept, sobald die Zeit abgelaufen ist.
7. Um den Vorgang abzubrechen, tippen Sie auf das Stopp ⊗ Symbol.

TROCKENGEH-/ÜBERHITZUNGSSCHUTZ

Ist der Wasserkocher leer, wird er durch den Trockengehschutz automatisch abgeschaltet. Wird der Trockengehschutz aktiviert, ziehen Sie den Wasserkocher vom Stromnetz und lassen Sie ihn solange abkühlen, bis sich das abgeschaltete Gerät von selbst zurücksetzt. Die Aktivierung des Trockengehschutzes führt zu einer Verkürzung der Lebensdauer des Geräts.

PFLEGE UND INSTANDHALTUNG

1. Ziehen Sie vor dem Reinigen den Netzstecker des Sockels aus der Steckdose und lassen Sie den Wasserkocher abkühlen.
2. Wischen Sie das gesamte Gehäuse mit einem sauberen feuchten Tuch ab.
3. Den Deckel öffnen.
4. Drücken Sie die beiden Klemmen am Anti-Kalk-Filter zusammen und nehmen Sie ihn anschließend aus dem Wasserkocher heraus.
5. Spülen Sie ihn unter laufendem Wasser ab und bürsten Sie ihn dabei mit einer weichen Bürste ab.
6. Setzen Sie den Anti-Kalk-Filter wieder in den Wasserkocher, indem Sie ihn herunterdrücken, bis er einrastet.

Das Gerät regelmäßig entkalken (mindestens einmal im Monat).

Entkalken Sie das Gerät regelmäßig. Verwenden Sie einen Markenentkalker, der für Produkte mit Gehäuse aus Kunststoff geeignet ist. Folgen Sie der Anleitung auf der Verpackung des Entkalkers.

Bei Produkten, die im Garantiezeitraum aufgrund von Mängeln zurückgegeben werden, die auf Kalkablagerungen zurückzuführen sind, wird eine Reparaturgebühr in Rechnung gestellt.

RECYCLING



Um negative Auswirkungen auf Umwelt und Gesundheit durch gefährliche Stoffe zu vermeiden, dürfen Geräte sowie wiederaufladbare und nicht wiederaufladbare Batterien, die mit einem dieser Symbole gekennzeichnet sind, nicht über den normalen Hausmüll entsorgt werden. Entsorgen Sie elektrische und elektronische Produkte und gegebenenfalls wiederaufladbare und nicht wiederaufladbare Batterien immer an einer offiziellen Recyclingstelle.

Lisez les instructions, conservez-les et transférez-les si vous transférez l'appareil. Retirez tous les emballages avant utilisation.

PRÉCAUTIONS IMPORTANTES

Suivez les précautions essentielles de sécurité, à savoir:

Cet appareil peut être utilisé par des enfants âgés de 8 ans et plus et par des personnes aux aptitudes physiques, sensorielles ou mentales réduites ou ne possédant pas l'expérience et les connaissances suffisantes, pour autant que ces personnes soient supervisées/aient reçu des instructions et soient conscientes des risques encourus. Les enfants ne peuvent pas jouer avec l'appareil.

Le nettoyage et l'entretien par l'utilisateur ne doivent pas être effectués par des enfants, à moins qu'ils ne soient âgés de plus de 8 ans et qu'ils soient supervisés.

Tenez l'appareil et le câble hors de portée des enfants de moins de 8 ans.

 Les surfaces de l'appareil vont s'échauffer.

Si vous remplissez trop la bouilloire, elle pourrait faire gicler de l'eau bouillante.

Utilisez la bouilloire uniquement avec le socle fourni (et vice-versa).

Si le câble est abîmé, vous devez le faire remplacer par le fabricant, un de ses techniciens agréés ou une personne également qualifiée, pour éviter tout danger.

Veillez à éviter tout déversement sur le socle/connecteur.

La surface de l'élément chauffant peut rester chaude après utilisation en raison de la chaleur résiduelle.

Utilisez l'appareil conformément aux présentes instructions. Toute utilisation inappropriée pourrait causer des blessures potentielles, une électrocution ou d'autres dangers.

Cet appareil peut être utilisé par des personnes aux aptitudes physiques, sensorielles ou mentales réduites ou ne possédant pas l'expérience et les connaissances suffisantes, pour autant que ces personnes soient supervisées, aient reçu des instructions concernant l'utilisation sécuritaire de cet appareil et soient conscientes des risques encourus.

Cet appareil est destiné à être utilisé dans des applications domestiques ou similaires telles que :

- coins cuisine réservé au personnel dans les magasins, les bureaux et autres environnements de travail ;
 - par des clients dans des hôtels, des motels et d'autres environnements de type résidentiel ;
 - environnements de type Bed & Breakfast ;
 - fermes.
-  Veillez à ne pas utiliser cet appareil à proximité de baignoires, douches, lavabos ou autres récipients contenant de l'eau.
- N'utilisez pas la bouilloire autrement que pour faire bouillir de l'eau.
 - N'utilisez pas l'appareil s'il est endommagé ou ne fonctionne pas correctement.



PIÈCES

- | | |
|-------------------------|-------------------------------------|
| 1. Filtre anti-calcaire | 5. Ouverture |
| 2. Couvercle | 6. Bloc de base |
| 3. Verrou du couvercle | 7. Commandes tactiles et affichage |
| 4. Infuseur | 8. Bouton de sélection/confirmation |

COMMANDES ET AFFICHAGE LED

Pour activer une fonction, appuyez sur son icône. L'icône s'illumine avec une lumière vive, tandis que les autres icônes affichent une lumière plus faible pour indiquer qu'elles sont disponibles et peuvent être utilisées.

L'affichage LED indique la température de l'eau, la température de l'eau sélectionnée ou le temps d'infusion/de maintien au chaud en fonction du mode de fonctionnement de la bouilloire.

Votre bouilloire repasse en mode de veille si aucune commande n'est activée ou aucun réglage n'est modifié dans les 5 minutes. Vous pouvez également sélectionner le mode de veille à tout moment en appuyant sur l'icône ☺.

PRÉPARATION ET REMPLISSAGE

1. Déposez le bloc base sur une surface stable et plane.
2. Branchez le bloc de base à la prise murale.
3. Retirez la bouilloire du bloc de base et appuyez sur le bouton d'ouverture du couvercle.
4. Remplissez la bouilloire avec au moins 0,5 L d'eau, mais en veillant à ne pas dépasser la marque MAX (1.7 L).
5. Fermez le couvercle, et appuyez dessus pour le verrouiller.
6. Placez la bouilloire sur le bloc de base.

PORTER L'EAU À ÉBULLITION (100 °C)

1. Si votre bouilloire est en mode de veille, appuyez sur l'icône ☺.
2. Appuyez sur l'icône ☹.
3. L'affichage numérique indique la température actuelle de l'eau qui commence à augmenter à mesure que votre bouilloire commence à chauffer l'eau pour la porter à ébullition.
4. Lorsque la température de l'eau atteint 100 °C (ébullition), votre bouilloire s'éteint.
5. Pour annuler le processus à tout moment, vous pouvez appuyer sur l'icône ⊗ ou soulever la bouilloire de la base.

CHAUFFER L'EAU À UNE TEMPÉRATURE SÉLECTIONNÉE

Le mode de température variable de votre bouilloire vous permet d'ajuster la température de l'eau en fonction des thés ou cafés spécifiques utilisés et même pour la préparation d'aliments et de laits pour bébés. La plage de réglage est comprise entre 40 et 100 °C.

Le chauffage de l'eau à une température précise dépend de plusieurs facteurs. L'un de ces facteurs est la quantité d'eau que vous prétendez chauffer. La température finale d'une petite quantité d'eau peut dépasser la température souhaitée. S'il est important que la température de l'eau soit exacte, nous vous recommandons d'utiliser la fonction de Maintien au chaud de votre bouilloire qui permettra à la température de l'eau de se stabiliser naturellement.

1. Si votre bouilloire est en mode de veille, appuyez sur l'icône ☺.
2. Appuyez sur l'icône ⌘.
3. L'affichage numérique affiche la dernière température sélectionnée.
4. Faites pivoter le bouton de sélection/confirmation jusqu'à ce que la température souhaitée s'affiche.
5. Appuyez sur le bouton de sélection/confirmation ✓ pour commencer à chauffer l'eau.
6. Pour annuler le processus à tout moment, vous pouvez appuyer sur l'icône ⊗ ou soulever la bouilloire de la base.

GUIDE DES TEMPÉRATURES

Type de thé	Température °C	Durée de préparation (minutes)
Noir	90 – 100	3 - 5
Oolong	70 – 80	2 – 3
Thé blanc	70 – 80	1 – 3
Thé vert	70 – 85	1 - 3
Rooibos	90 – 100	5 - 6
Hibiscus	70 – 75	5 - 7
Pu-erh	80 – 100	2 - 5
Maté	90 – 100	5 - 6
Thé aux plantes/fruits	90 – 100	3 - 5
Café	Température °C	Durée de préparation (minutes)
Café instantané	85 - 95	-
Café filtre moulu	80 - 90	-



Pour le lait et la préparation pour bébés, veuillez suivre les instructions du fabricant ou les directives des autorités sanitaires locales.

UTILISATION DE L'INFUSEUR ET DE LA MINUTERIE D'INFUSION

La minuterie d'infusion vous permet de chronométrer les infusions lorsque vous utilisez l'infuseur. Vous devez d'abord chauffer l'eau à la température souhaitée (voir CHAUFFER L'EAU À UNE TEMPÉRATURE SÉLECTIONNÉE). La minuterie peut être réglée de 1 à 40 minutes.

Remarque : Lorsque vous utilisez l'infuseur, ne remplissez votre bouilloire que jusqu'à la marque de 1,5 L. Cela laisse de la place pour l'infuseur et son contenu lorsque vous l'insérez dans la bouilloire et cela empêche l'eau de sortir par le bec verseur.

1. Préparez l'accessoire d'infusion en y introduisant la quantité souhaitée de feuilles de thé.
2. Lorsque l'eau atteint la température souhaitée, ouvrez le couvercle et placez l'infuseur dans votre bouilloire. L'ouverture de l'infuseur doit être orientée face à la poignée.
3. Appuyez sur l'icône ☺.
4. Faites pivoter le bouton de sélection/confirmation jusqu'à ce que la durée d'infusion souhaitée s'affiche sur l'écran numérique. Tournez la commande lentement pour augmenter/réduire la durée par intervalles d'une minute. Tournez la commande rapidement pour augmenter/réduire la durée par intervalles de 5 minutes.
5. Appuyez sur le bouton de sélection/confirmation ✓. La dernière température utilisée s'affiche.
6. Faites pivoter le bouton de sélection/confirmation pour ajuster la température souhaitée (ou omettez cette étape si la température actuelle est déjà correcte).
7. Appuyez sur le bouton de sélection/confirmation ✓ pour commencer le compte à rebours.
8. Votre bouilloire émet un signal sonore lorsque le temps est écoulé. Notez que l'infusion commencera à refroidir naturellement une fois que la minuterie aura atteint la durée configurée.
9. Pour annuler le processus à tout moment, vous pouvez appuyer sur l'icône ☹.

MODE DE MAINTIEN AU CHAUD

Ce mode vous permet de maintenir l'eau chauffée à une température spécifiée. Le mode de maintien au chaud peut être réglé de 1 à 40 minutes.

1. Appuyez sur l'icône ☺.
2. Faites pivoter le bouton de sélection/confirmation jusqu'à ce que la durée de maintien au chaud souhaitée s'affiche sur l'écran numérique. Tournez la commande lentement pour augmenter/réduire la durée par intervalles d'une minute. Tournez la commande rapidement pour augmenter/réduire la durée par intervalles de 5 minutes.
3. Appuyez sur le bouton de sélection/confirmation ✓. La dernière température utilisée s'affiche.
4. Faites pivoter le bouton de sélection/confirmation pour ajuster la température souhaitée (ou omettez cette étape si la température actuelle est déjà correcte).
5. Appuyez sur le bouton de sélection/confirmation ✓ pour commencer le compte à rebours.
6. Votre bouilloire émet un signal sonore lorsque le temps est écoulé.
7. Pour annuler le processus à tout moment, vous pouvez appuyer sur l'icône ⊗.

SÉCURITÉ ANTI-ÉBULLITION À SEC

Si votre bouilloire fonctionne à sec, un dispositif de coupe-circuit de sécurité va la déconnecter automatiquement. Si cela arrive, débranchez votre bouilloire et laissez-la refroidir jusqu'à ce que le dispositif de coupe-circuit se réinitialise. Si vous laissez votre bouilloire fonctionner à sec, cela réduira la durée de vie de l'élément chauffant.

SOINS ET ENTRETIEN

1. Déconnectez le socle et laissez la bouilloire refroidir avant de la nettoyer.
2. Essuyez toutes les surfaces avec un chiffon propre et humide.
3. Ouvrez le couvercle.
4. Pincez les deux ergots du filtre anti-calcaire, puis retirez le filtre de la bouilloire.
5. Rincez-le sous l'eau du robinet tout en le brossant à l'aide d'une brosse douce.
6. Remettez le filtre anti-calcaire dans la bouilloire et appuyez sur le filtre jusqu'à ce qu'il s'enclenche à sa place.

Détartrez régulièrement (au moins une fois par mois).

Détartrez régulièrement. Préférez un détartrant de marque spécialement adapté aux produits plastiques. Suivez bien le mode d'emploi sur l'emballage de celui-ci

La réparation de produits retournés sous garantie présentant des défauts liés au tartre sera payante.

RECYCLAGE



Afin d'éviter les problèmes occasionnés à l'environnement et à la santé par des substances dangereuses, les appareils et les batteries rechargeables et non rechargeables présentant l'un de ces symboles ne doivent pas être éliminés avec les déchets municipaux non triés. Éliminez dans tous les cas les produits électriques et électroniques et, le cas échéant, les batteries rechargeables et non rechargeables, dans un centre officiel et approprié de collecte/recyclage.

Lees de instructies, bewaar ze goed en geef ze met het apparaat mee wanneer u deze aan een derde geeft. Verwijder alle verpakkingsmaterialen voor gebruik.

BELANGRIJKE VEILIGHEIDSMATREGELEN

Volg de gebruikelijke veiligheidsmaatregelen, zoals:

Dit apparaat kan gebruikt worden door kinderen van 8 jaar en ouder en personen met verminderde lichamelijke, zintuiglijke en verstandelijke vaardigheden of die onvoldoende ervaring of kennis hebben, indien zij onder toezicht staan of goed geïnformeerd zijn en zij de risico's begrijpen. Kinderen mogen niet met het apparaat spelen.



Schoonmaak en gebruikersonderhoud mag niet door kinderen uitgevoerd worden, tenzij ze ouder dan 8 zijn en onder toezicht staan.

Houd het apparaat en het snoer buiten het bereik van kinderen van jonger dan 8 jaar.

 De oppervlakken van het apparaat zullen heet worden.

Als u de waterkoker te vol doet, kan er kokend water uitspatten.

Gebruik de waterkoker alleen met de bijgeleverde voetstuk (en omgekeerd).

Indien het snoer beschadigd is, moet het door de fabrikant, een technicus of een ander deskundig persoon vervangen worden om eventuele risico's te vermijden.

Vermijd dat er op de standaard/connector wordt gemorst.

Het oppervlak van het verwarmingselement is na gebruik onderworpen aan restwarmte.

Gebruik het apparaat volgens deze instructies. Elk misbruik kan mogelijk letsel, elektrische schokken of andere gevaren veroorzaken.

Dit apparaat kan worden gebruikt door mensen met beperkte lichamelijke, zintuiglijke of verstandelijke vermogens of een gebrek aan ervaring en kennis, indien zij onder toezicht staan of instructies hebben gekregen over het veilig gebruiken van het apparaat en indien zij de eventuele gevaren begrijpen.

Dit apparaat is bedoeld voor gebruik in huishoudelijke en soortgelijke toepassingen zoals:

- keukengedeelte van winkels, kantoren en andere werkomgevingen;
 - door klanten in hotels, motels en andere residentiële omgevingen;
 - bed and breakfasts;
 - boerderijen.
-  Gebruik het apparaat niet in de buurt van badkuipen, douches, wastafels of andere reservoirs die water of andere vloeistoffen bevatten.
- Gebruik de waterkoker alleen voor het verwarmen van water.
 - Gebruik het apparaat niet bij beschadigingen of storingen.

ONDERDELEN

- | | |
|------------------------|-----------------------------------|
| 1. Antikalkfilter | 5. Opening |
| 2. Deksel | 6. Basisstation |
| 3. Dekselvergrendeling | 7. Bedieningselementen en display |
| 4. Infuser | 8. Selectie-/bevestigingsknop |
-

KNOPPEN EN LED-DISPLAY

Om een functie te activeren, raakt u het pictogram ervan aan. Het pictogram zal helder oplichten en de andere pictogrammen zullen gedimd oplichten om aan te geven dat zij beschikbaar zijn voor gebruik. Het LED-display geeft de watertemperatuur, geselecteerde watertemperatuur of bereidingstijd/warmhoudtijd aan, afhankelijk van de stand waarin uw waterkoker staat. Uw waterkoker schakelt terug naar de stand-by stand als u binnen 5 minuten geen knoppen aanraakt of instellingen wijzigt. U kunt ook op elk moment de stand-by stand selecteren door het pictogram ☺ aan te raken.

VOORBEREIDING EN VULLEN

1. Zet het basisstation op een stabiele, vlakke ondergrond.
 2. Steek de stekker van het basisstation in het stopcontact.
 3. Neem de waterkoker uit het basisstation en druk op de ontgrendelknop van het deksel.
 4. Vul met ten minste 0,5 L water, maar niet meer dan de MAX (1.7 L) markering.
 5. Sluit het deksel en druk het naar beneden om het te vergrendelen.
 6. Plaats de waterkoker op het basisstation.
-

KOKEND WATER (100 °C)

1. Als uw waterkoker in de stand-by stand staat, tikt u op het pictogram ☺.
 2. Tik op het pictogram ☹.
 3. Op het numerieke display verschijnt de huidige watertemperatuur, die zal beginnen te stijgen naarmate de waterkoker het water begint te koken.
 4. Wanneer de temperatuur van het water 100 °C (kokend) bereikt, schakelt uw waterkoker uit.
 5. Om op elk moment te annuleren, kunt u op het pictogram Annuleren ⊗ tikken of de waterkoker van het basisstation nemen.
-

WATER VERWARMEN TOT EEN BEPAALDE TEMPERATUUR

Met de variabele temperatuurstand van uw waterkoker kunt u de watertemperatuur aanpassen aan specifieke theesoorten, koffie en zelfs babyvoeding en melk. Het bereik is instelbaar van 40-100 °C. Het verwarmen van water tot een precieze temperatuur is afhankelijk van verschillende factoren. Een daarvan is de hoeveelheid water die u probeert te verwarmen. De eindtemperatuur van een kleine hoeveelheid water kan de gewenste temperatuur overschrijden. Als het belangrijk is dat de temperatuur van het water precies goed is, raden wij aan de warmhoudfunctie van uw waterkoker te gebruiken, zodat de temperatuur van het water zich op natuurlijke wijze stabiliseert.

1. Als uw waterkoker in de stand-by stand staat, tikt u op het pictogram ☺.
2. Tik op het pictogram ⚙.
3. Het numerieke display toont de laatst geselecteerde watertemperatuur.
4. Draai aan de knop Selecteren/Bevestigen tot de gewenste temperatuur wordt weergegeven.
5. Druk op de knop Selecteren/Bevestigen ✓ om te beginnen met het verwarmen van het water.
6. Om op elk moment te annuleren, kunt u op het pictogram Annuleren ⊗ tikken of de waterkoker van het basisstation nemen.

TEMPERATUURGIDS

Soort thee	Temperatuur °C	Brouwtijd (min)
Zwart	90 – 100	3 - 5
Oolong	70 – 80	2 – 3
Witte thee	70 – 80	1 – 3
Groene thee	70 – 85	1 - 3
Rooibos	90 – 100	5 - 6
Hibiscus	70 – 75	5 - 7
Pu-er thee	80 – 100	2 - 5
Mate	90 – 100	5 - 6
Kruiden/Fruit	90 – 100	3 - 5
Koffie	Temperatuur °C	Brouwtijd (min)
Oploskoffie	85 - 95	-
Gemalen filterkoffie	80 - 90	-



Volg voor babymelk/formule de instructies van de fabrikant of de richtlijnen van de plaatselijke gezondheidsinstantie.

DE INFUSER EN STEEP-TIMER GEBRUIKEN

Met de trektimer kunt u de tijd van de infusies instellen wanneer u het infuusaccessoire gebruikt. U moet eerst het water verwarmen tot de gewenste temperatuur (zie WATER VERWARMEN TOT EEN BEPAALDE TEMPERATUUR) De timer kan worden ingesteld van 1 tot 40 minuten.

Opmerking: Wanneer u de infuser gebruikt, vult u uw waterkoker tot de 1,5 L-markering. Zo is er ruimte voor de infuser en inhoud ervan wanneer u deze in de waterkoker plaatst, en wordt voorkomen dat er water uit de tuit loopt.

1. Bereid de infuser voor door er de gewenste hoeveelheid theeblaadjes in te doen.
2. Wanneer het water de gewenste temperatuur heeft bereikt, opent u het deksel en plaatst u de infuser in uw waterkoker. De opening in de infuser moet naar het handvat wijzen.
3. Tik op het pictogram ☺.
4. Draai aan de knop Selecteren/Bevestigen tot de gewenste inwerktijd wordt weergegeven op het display. Door langzaam aan de knop te draaien wordt de tijd met intervallen van 1 minuut verhoogd/verlaagd. Door snel aan de knop te draaien wordt de tijd in stappen van 5 minuten verhoogd/verlaagd.
5. Druk op de knop Selecteren/Bevestigen ✓. De laatst gebruikte temperatuur wordt dan getoond.
6. Draai aan de knop Selecteren/Bevestigen om de gewenste temperatuur in te stellen (of sla deze stap over als de huidige temperatuur al goed is).
7. Druk op de knop Selecteren/Bevestigen ✓ om het aftellen te beginnen.
8. Uw waterkoker zal piepen als de tijd om is. Merk op dat het infuus op natuurlijke wijze begint af te koelen nadat de timer is verstreken.
9. Om op elk moment te annuleren, kunt u op het pictogram Annuleren ☹ tikken.

WARMHOUDSTAND

In deze stand kunt u het verwarmde water op een bepaalde temperatuur houden. De warmhoudstand kan worden ingesteld van 1 tot 40 minuten.

1. Tik op het pictogram ☺.
2. Draai aan de knop Selecteren/Bevestigen tot de gewenste warmhoudtijd wordt weergegeven op het display. Door langzaam aan de knop te draaien wordt de tijd met intervallen van 1 minuut verhoogd/verlaagd. Door snel aan de knop te draaien wordt de tijd in stappen van 5 minuten verhoogd/verlaagd.
3. Druk op de knop Selecteren/Bevestigen ✓. De laatst gebruikte temperatuur wordt dan getoond.
4. Draai aan de knop Selecteren/Bevestigen om de gewenste temperatuur in te stellen (of sla deze stap over als de huidige temperatuur al goed is).
5. Druk op de knop Selecteren/Bevestigen ✓ om het aftellen te beginnen.
6. Uw waterkoker zal piepen als de tijd om is.
7. Om op elk moment te annuleren, kunt u op het pictogram Annuleren ⊗ tikken.

DROOGKOOKBEVEILIGING

Als uw waterkoker droogkookt, wordt deze automatisch uitgeschakeld door een beveiliging. Als dit gebeurt, trekt u de stekker van uw waterkoker uit het stopcontact en laat hem afkoelen tot de blokkering zichzelf opheft. Door uw waterkoker te laten droogkoken, wordt de levensduur van het element verkort.

ZORG EN ONDERHOUD

1. Haal de stekker van de voetstuk uit het stopcontact en laat de waterkoker afkoelen voordat u hem reinigt..
2. Veeg alle oppervlakken schoon met een vochtige doek.
3. Open het deksel.
4. Knijp de twee lipjes van het antikalkfilter samen en verwijder het filter uit de waterkoker.
5. Spoel deze af onder stromend water terwijl u met een zachte borstel borstelt.
6. Plaats het antikalkfilter terug in de waterkoker en druk deze op zijn plaats tot het vastklikt.

Ontkalk het apparaat regelmatig (tenminste één keer per maand).

Ontkalk het apparaat regelmatig. Gebruik een ontkalker van een gedeponeerde merk dat geschikt is voor gebruik in plastic producten. Volg de instructies op de verpakking van de ontkalker. Voor geretourneerde producten die onder de garantie vallen en waarbij defecten zijn opgetreden als gevolg van kalkaanslag, worden reparatiekosten in rekening gebracht.

RECYCLING



Om milieu- en gezondheidsproblemen door gevaarlijke stoffen te vermijden, mogen apparaten en oplaadbare en niet oplaadbare batterijen met een van deze symbolen niet samen met het huishoudelijk afval worden verwijderd. Breng elektrische en elektronische producten en, indien van toepassing, oplaadbare en niet-oplaadbare batterijen, altijd naar een officieel recycling-/inzamelpunt.

Leggere le istruzioni e conservarle al sicuro. In caso di cessione dell'apparecchio ad altre persone, consegnare anche le istruzioni. Rimuovere tutto l'imballaggio prima dell'uso.

NORME DI SICUREZZA IMPORTANTI

Osservare le precauzioni fondamentali di sicurezza, e in particolare quanto segue:

L'apparecchio può essere utilizzato da bambini di almeno 8 anni e da persone con ridotte capacità fisiche, sensoriali o mentali o senza esperienza e conoscenza a condizione che vengano controllate/istruite e capiscano i pericoli in cui si può incorrere. I bambini non devono giocare con l'apparecchio. La pulizia e la manutenzione da parte dell'utente non devono essere effettuate da bambini di età inferiore agli 8 anni e sotto il controllo di un adulto.

Tenere l'apparecchio e il cavo fuori dalla portata dei bambini di età inferiore agli 8 anni.

 Le superfici dell'apparecchio diventeranno calde.

Riempendo troppo il bollitore potrebbe schizzare l'acqua bollente.

Usare il bollitore solo con la base di supporto fornita (e viceversa).

Se il cavo è danneggiato, farlo cambiare dal fabbricante, da un rivenditore autorizzato o da personale similmente qualificato, per evitare incidenti.

Evitare che i liquidi fuoriescano versandosi sulla base di supporto/sul connettore.

La superficie dell'elemento di riscaldamento tende a trattenere calore residuo dopo l'utilizzo.

Utilizzare l'apparecchio seguendo queste istruzioni. Qualsiasi cattivo uso può causare danni, scossa elettrica o altri rischi.

L'apparecchio può essere utilizzato da persone con ridotte capacità fisiche, sensoriali o mentali o che manchino di esperienza o di conoscenza dell'apparecchio, a condizione che siano controllate o istruite sull'utilizzo sicuro dell'apparecchio e che siano in grado di capirne i possibili rischi.

Questo apparecchio è adatto all'uso domestico e ad applicazioni simili quali:

- aree di cucine di negozi, uffici e altri luoghi di lavoro;
- clienti in hotel, in motel e altri ambienti di tipo residenziale;
- ambienti zona letto e colazione;

- case rurali.

 Non utilizzare l'apparecchio vicino a vasche da bagno, docce, lavandini o altri recipienti contenenti acqua.

- Non usare il bollitore per scopi diversi da riscaldare l'acqua.
- Non usare l'apparecchio se è danneggiato o funziona male.

PARTI

- | | |
|---------------------------|-----------------------------------|
| 1. Filtro anticalcare | 5. Apertura |
| 2. Coperchio | 6. Unità base |
| 3. Chiusura del coperchio | 7. Comandi e display touch |
| 4. Infusore | 8. Manopola di selezione/conferma |



COMANDI E LUCI LED

Per attivare una funzione, toccare la sua icona. Questa si illuminerà intensamente e le altre icone saranno poco illuminate per mostrare che sono disponibili per l'uso.

Il display a LED mostra la temperatura dell'acqua, la temperatura dell'acqua selezionata o il tempo di infusione/tenuta in caldo a seconda della modalità impostata. Il bollitore tornerà alla modalità standby se non si toccano i comandi o non si cambiano le impostazioni entro 5 minuti. È possibile selezionare la modalità standby in qualsiasi momento toccando l'icona ☺.

PREPARAZIONE E RIEMPIMENTO

1. Mettere l'unità di base su una superficie stabile e piana.
2. Collegare l'unità di base alla presa a muro.
3. Rimuovere il bollitore dall'unità di base e premere il pulsante di rilascio del coperchio.
4. Riempire con almeno 0,5 L di acqua e non oltre il segno MAX (1.7 L).
5. Chiudere il coperchio, esercitando una leggera pressione sullo stesso.
6. Posizionare il bollitore sull'unità di base.

EBOLLIZIONE DELL'ACQUA (100 °C)

1. Se il bollitore è in modalità standby, premere l'icona ☺.
2. Premere l'icona ☹.
3. Il display numerico mostrerà la temperatura attuale dell'acqua che inizierà ad aumentare man mano che il bollitore inizia a bollire l'acqua.
4. Quando la temperatura dell'acqua raggiungerà i 100 °C (ebollizione) il bollitore si spegnerà.
5. Per cancellare l'operazione toccare l'icona di annullamento ⊗ o sollevare il bollitore dalla base.

RISCALDARE L'ACQUA ALLA TEMPERATURA DESIDERATA

La modalità della temperatura regolabile del bollitore permette di adattare la temperatura dell'acqua a tè specifici, caffè e persino pappe e latte per bambini. La temperatura è regolabile dai 40 ai 100 °C.

Riscaldare l'acqua ad una temperatura precisa dipende da diversi fattori. Uno di questi è la quantità d'acqua che si vuole riscaldare. La temperatura finale di una piccola quantità d'acqua può superare la temperatura desiderata. Se è importante che la temperatura dell'acqua sia esatta, consigliamo di usare la funzione "Mantieni in caldo" del bollitore che permetterà alla temperatura dell'acqua di mantenersi costante.

1. Se il bollitore è in modalità standby, premere l'icona ☺.
2. Premere l'icona ⑆.
3. Il display numerico mostrerà l'ultima temperatura dell'acqua selezionata.
4. Girare la manopola di selezione/conferma finché non viene visualizzata la temperatura desiderata.
5. Premere la manopola di selezione/conferma ✓ per iniziare a riscaldare l'acqua.
6. Per annullare l'operazione, toccare l'icona "annulla" ⊗ o sollevare il bollitore dalla base.

GUIDA ALLA TEMPERATURA

Tipo di tè	Temperatura °C	Tempo di infusione (min)
Nero	90 – 100	3 - 5
Oolong	70 – 80	2 – 3
Tè bianco	70 – 80	1 – 3
Tè verde	70 – 85	1 - 3

Rooibos	90 – 100	5 - 6
Ibisco	70 – 75	5 - 7
Pu-erh	80 – 100	2 - 5
Mate	90 – 100	5 - 6
Tisana/Infuso	90 – 100	3 - 5
Caffè	Temperatura °C	Tempo di infusione (min)
Caffè istantaneo	85 - 95	-
Caffè all'americana	80 - 90	-

Per il latte/formula per bambini, seguire le istruzioni del produttore o la guida delle autorità sanitarie locali.

USO DELL'INFUSORE E DEL TIMER DI INFUSIONE

Il timer di infusione permette di cronometrare le infusioni quando si usa l'infusore. È necessario riscaldare prima l'acqua alla temperatura desiderata (vedere RISCALDARE L'ACQUA ALLA TEMPERATURA DESIDERATA). Il timer può essere impostato da 1 a 40 minuti.

Nota: quando si usa l'infusore, riempire il bollitore solo fino al segno 1,5 L. Ciò lascerà spazio all'infusore e al suo contenuto quando lo si inserisce nel bollitore ed eviterà che l'acqua fuoriesca dal beccuccio.

1. Preparare l'accessorio "infusore" inserendo la quantità desiderata di foglie di tè.
2. Quando l'acqua raggiunge la temperatura desiderata, aprire il coperchio e inserire l'infusore nel bollitore. L'apertura dell'infusore deve essere rivolta verso il manico.
3. Premere l'icona ☺.
4. Girare la manopola di selezione/conferma fino a quando il tempo di infusione desiderato viene mostrato sul display numerico. Girando il regolatore lentamente si aumenterà/diminuirà il tempo in intervalli di 1 minuto. Girando il regolatore velocemente si aumenterà/diminuirà il tempo in intervalli di 5 minuti.
5. Premere la manopola di selezione/conferma ✓. Verrà quindi visualizzata l'ultima temperatura usata.
6. Girare la manopola di selezione/conferma per regolare la temperatura desiderata (o saltare questo passaggio se la temperatura attuale è già corretta).
7. Premere la manopola di selezione/conferma ✓ per iniziare il conto alla rovescia.
8. Il bollitore emetterà un segnale acustico quando il tempo è scaduto. Tenere in considerazione che l'infusione inizierà a raffreddarsi naturalmente una volta trascorso il tempo.
9. Per annullare in qualsiasi momento l'operazione toccare l'icona di annullamento ⊗.

MODALITÀ MANTIENI CALDO

Questa modalità permette di mantenere l'acqua riscaldata ad una temperatura specifica. La modalità "Mantieni caldo" può essere impostata da 1 a 40 minuti.

1. Premere l'icona ☺.
2. Girare la manopola di selezione/conferma finché sul display numerico non appare il tempo di mantenimento in caldo desiderato. Girando il regolatore lentamente si aumenterà/diminuirà il tempo in intervalli di 1 minuto. Girando il regolatore velocemente si aumenterà/diminuirà il tempo in intervalli di 5 minuti.
3. Premere la manopola di selezione/conferma ✓. Verrà quindi visualizzata l'ultima temperatura usata.
4. Girare la manopola di selezione/conferma per regolare la temperatura desiderata (o saltare questo passaggio se la temperatura attuale è già corretta).

5. Premere la manopola di selezione/conferma ✓ per iniziare il conto alla rovescia.
6. Il bollitore emetterà un segnale acustico allo scadere del tempo.
7. Per annullare in qualsiasi momento l'operazione toccare l'icona di annullamento ⊗.

PROTEZIONE BOLLITURA A SECCO

Se il bollitore bolle a secco, un dispositivo di sicurezza di disinserimento lo spegne automaticamente. Se questo accade, disconnettere il bollitore e lasciarlo raffreddare fino a quando il dispositivo di disinserimento si ripristina. Lasciare il bollitore bollire a secco riduce la durata dell'elemento.

CARE AND MAINTENANCE

1. Prima di procedere alla pulizia, staccare la base di supporto e lasciar raffreddare il bollitore.
2. Pulire tutte le superfici con un panno umido pulito.
3. Aprire il coperchio.
4. Stringere insieme le due alette sul filtro anticalcare e toglierlo dal bollitore.
5. Sciacquarlo sotto acqua corrente spazzolandolo con una spazzola morbida.
6. Inserire di nuovo il filtro anticalcare nel bollitore e spingerlo in posizione finché non scatta.

Rimuovere le incrostazioni con regolarità (almeno una volta al mese).

Decalcificare regolarmente. Utilizzare una marca di decalcificante adatta a prodotti in plastica. Seguire le istruzioni sulla confezione del decalcificante.

I prodotti ancora in garanzia mandati in riparazione con guasti dovuti alle incrostazioni saranno assogettati ad un addebito per la riparazione.

RICICLO



Per evitare problemi di salute ed ambientali dovuti a sostanze pericolose, gli apparecchi e le batterie ricaricabili e non ricaricabili contrassegnati con uno di questi simboli non devono essere smaltiti con i rifiuti urbani indifferenziati. Smaltire i prodotti elettrici ed elettronici e, quando possibile, le batterie ricaricabili e non ricaricabili, in un punto di raccolta autorizzato per il riciclo/la raccolta.

Lea las instrucciones, guárdelas en un lugar seguro y, en caso de dar el aparato a otra persona, entrégueles también. Retire todo el embalaje antes de usar el aparato.

MEDIDAS DE SEGURIDAD IMPORTANTES

Siga las precauciones básicas de seguridad, incluyendo:

Este aparato puede ser utilizado por niños mayores de 8 años y por personas con discapacidad física, mental o sensorial o sin experiencia en su manejo, siempre que sean supervisadas o guiadas por otra persona y comprendan los posibles riesgos. Los niños no deben jugar con el aparato.

Los niños solo deben realizar tareas de limpieza y mantenimiento si son mayores de 8 años y están supervisados por un adulto.

Mantenga el aparato y el cable fuera del alcance de niños menores de 8 años.

 Las superficies del aparato estarán calientes.

Si lo sobrellena, puede que el hervidor salpique agua hirviendo.

Use el hervidor solo con la base suministrada (y viceversa).

Si el cable está dañado, este deberá ser cambiado por el fabricante, su agente de servicio, o alguien con cualificación similar para evitar peligro.

Evite derramar líquido sobre el soporte/conector.

La superficie del elemento calefactor conservará calor residual después de utilizar el aparato.

Utilice el aparato conforme estas instrucciones. Un uso indebido puede provocar heridas, descargas eléctricas u otras situaciones de riesgo.

Este aparato puede ser utilizado por personas con discapacidad física, sensorial o mental o sin experiencia en su manejo siempre que otra persona las supervise o les haya explicado cómo utilizar el aparato de forma segura y comprendan los posibles riesgos.

Este aparato está pensado para uso en el hogar y en contextos similares, tales como:

- áreas de cocina para el personal en tiendas, oficinas y otros entornos laborales;
 - por los clientes en hoteles, moteles y otros entornos de carácter residencial;
 - alojamientos tipo bed & breakfast;
 - casas rurales.
-  No utilice el aparato cerca de bañeras, duchas, lavabos u otros recipientes que contengan agua.
- No use el hervidor para algún otro propósito que no sea calentar agua.
 - No use el aparato si está dañado o si no funciona bien.

PARTES

- | | |
|----------------------|------------------------------------|
| 1. Filtro antical | 5. Abertura del infusor |
| 2. Tapa | 6. Base |
| 3. Cierre de la tapa | 7. Pantalla y controles táctiles |
| 4. Infusor | 8. Mando de selección/confirmación |



CONTROLES Y PANTALLA LED

Pulse el icono correspondiente para activar una función. El icono se iluminará intensamente mientras que los demás lo harán de forma tenue para indicar que están disponibles para su uso.

El indicador LED muestra la temperatura del agua, la temperatura del agua seleccionada o el tiempo de infusión / mantener caliente, según el modo en el que esté el hervidor.

Si no toca los controles ni cambia la configuración durante 5 minutos, el hervidor volverá al modo de reposo. También puede seleccionar el modo de reposo en cualquier momento pulsando el icono ☺.

PREPARACIÓN Y LLENADO

1. Coloque la base del aparato sobre una superficie estable y nivelada.
2. Conecte base a la toma de corriente.
3. Retire el hervidor de la base y pulse el botón de apertura de la tapa.
4. Llene el hervidor con al menos 0,5 litros de agua, pero sin rebasar la marca MAX (1.7 L).
5. Cierre la tapa y presione hacia abajo para fijarla.
6. Coloque el hervidor en la base.

HERVIR AGUA (100 °C)

1. Si el hervidor está en modo reposo, pulse el icono ☺.
2. Pulse el icono ☹.
3. El indicador numérico mostrará la temperatura a la que está el agua, que irá aumentando a medida que el hervidor la lleve a ebullición.
4. Cuando la temperatura del agua alcance los 100 °C (ebullición), el hervidor se apagará.
5. Puede parar el calentamiento en cualquier momento pulsando el icono de cancelación ⊗ o levantando el hervidor de la base.

CALENTAR AGUA A UNA TEMPERATURA SELECCIONADA

La función de temperatura variable del hervidor le permite ajustar la temperatura del agua a la adecuada para ciertos tipos de té, café, o incluso para biberones y comida para bebés. El rango de ajuste es de 40 a 100 °C.

Calentar agua a una temperatura específica depende de varios factores, entre ellos la cantidad de agua que vayamos a calentar. La temperatura final de una cantidad pequeña puede ser muy superior a la deseada. Si necesita que el agua esté a una temperatura precisa, le recomendamos utilizar la función Mantener Caliente del hervidor, que hará que la temperatura del agua se establezca de forma natural.

1. Si el hervidor está en modo reposo, pulse el icono ☺.
2. Pulse el icono ⌘.
3. El indicador numérico mostrará la última temperatura seleccionada.
4. Gire el botón de seleccionar / confirmar hasta que el indicador muestre la temperatura deseada.
5. Pulse el botón de seleccionar / confirmar ✓ para comenzar a hervir el agua.
6. Puede detener el proceso en cualquier momento pulsando el icono de cancelación ⊗ o levantando el hervidor de la base.

GUÍA DE TEMPERATURAS

Tipo de infusión	Temperatura °C	Tiempo de infusión (minutos)
Té negro	90 – 100	3 – 5
Té oolong	70 – 80	2 – 3
Té blanco	70 – 80	1 – 3



Tipo de infusión	Temperatura °C	Tiempo de infusión (minutos)
Té verde	70 – 85	1 - 3
Rooibos	90 – 100	5 - 6
Hibisco (Flor de Jamaica)	70 – 75	5 - 7
Té rojo (Pu-erh)	80 – 100	2 - 5
Mate	90 – 100	5 - 6
Infusión de hierbas / de frutas	90 – 100	3 - 5
Café	Temperatura °C	Tiempo de infusión (minutos)
Café soluble	85 - 95	-
Café molido	80 - 90	-

Para calentar leche / fórmula para bebés, siga las instrucciones del fabricante o las indicaciones de las autoridades sanitarias de su país.

USO DEL INFUSOR Y DEL TEMPORIZADOR DE INFUSIÓN

El temporizador de infusión le permite controlar el tiempo de reposo de la infusión cuando utilice el accesorio infusor. Caliente primero el agua hasta la temperatura deseada (consulte el apartado CALENTAR AGUA A UNA TEMPERATURA SELECCIONADA). Puede ajustar el rango del temporizador entre 1 y 40 minutos.

Nota: cuando utilice el infusor, llene el hervidor solamente hasta la marca de 1,5 litros. De este modo dejará suficiente espacio para el infusor y su contenido cuando lo introduzca en el hervidor y evitará que el agua sobrante se desborde por la boquilla.

1. Prepare el accesorio infusor poniendo en él la cantidad de hojas de té que desee.
2. Cuando el agua alcance la temperatura deseada, abra la tapa e introduzca el infusor en el hervidor. La abertura del infusor deberá quedar de frente al asa.
3. Pulse el icono ☺.
4. Gire el botón de seleccionar / confirmar hasta que el indicador numérico muestre el tiempo de reposo de la infusión. Al girarlo, el tiempo aumentará o disminuirá en intervalos de 1 minuto, si lo gira lentamente, o de 5 minutos, si lo gira más rápidamente.
5. Pulse el botón de seleccionar / confirmar ✓. Se mostrará la última temperatura seleccionada.
6. Gire el botón de seleccionar / confirmar para ajustar la temperatura deseada (omite este paso si la temperatura actual es la adecuada).
7. Pulse el botón de seleccionar / confirmar ✓ para comenzar la cuenta atrás.
8. El hervidor emitirá un sonido cuando la cuenta atrás llegue a cero. Tenga en cuenta que a partir de ese momento la infusión empezará a enfriarse de forma natural.
9. Para detener el proceso, pulse el icono ☹.

FUNCIÓN MANTENER CALIENTE

Esta función le permite mantener el agua caliente a una temperatura determinada. Puede ajustarla en un rango de 1 a 40 minutos.

1. Pulse el icono ☺.
2. Gire el botón de seleccionar / confirmar hasta que el indicador numérico muestre el tiempo durante el que desea que el agua se mantenga caliente. Al girarlo, el tiempo aumentará o disminuirá en intervalos de 1 minuto, si lo gira lentamente, o de 5 minutos, si lo gira más rápidamente.

3. Pulse el botón de seleccionar / confirmar ✓. Se mostrará la última temperatura seleccionada.
4. Gire el botón de seleccionar / confirmar para ajustar la temperatura deseada (omite este paso si la temperatura actual es la adecuada).
5. Pulse el botón de seleccionar / confirmar ✓ para comenzar la cuenta atrás.
6. El hervidor emitirá un sonido cuando la cuenta atrás llegue a cero.
7. Para detener el proceso, pulse el icono ⊗.

PROTECCIÓN CONTRA HERVIDO EN SECO

Si el hervidor se queda sin agua durante su uso, un dispositivo de desconexión de seguridad provocará su apagado automático. Si esto sucediera, desenchufe el hervidor y déjelo enfriar hasta que se rearme el dispositivo de desconexión. Dejar que el hervidor se quede sin agua durante su uso acorta la vida útil de la resistencia.

CUIDADO Y MANTENIMIENTO

1. Antes de limpiar el hervidor desconecte la base de la toma de corriente y deje que se enfríe.
2. Limpie todas las superficies con un paño húmedo.
3. Abra la tapa.
4. Presione las dos lengüetas del filtro antical hasta juntarlas y extraiga el filtro del hervidor.
5. Aclare el filtro antical bajo el agua del grifo y límpielo con un cepillo suave.
6. Vuelva a insertar el filtro antical en el hervidor presionándolo hasta que encaje en su sitio con un clic.

Desescame regularmente, (como mínimo mensualmente).

Quite la cal regularmente. Use una marca registrada de solución antical adecuada para su uso en productos de plástico. Siga las instrucciones de la solución antical.

Products returned under guarantee with faults due to scale will be subject to a repair charge.

RECICLAJE



Para evitar problemas medioambientales y de salud derivados de sustancias peligrosas, los electrodomésticos y las pilas recargables y no recargables en las que aparezca uno de estos símbolos no deben eliminarse junto con los residuos urbanos no seleccionados. Deseche siempre los aparatos eléctricos y electrónicos y, cuando corresponda, las pilas recargables y no recargables, en puntos oficiales de recogida/reciclado adecuados.

Leia as instruções e guarde em lugar seguro. Forneça-as também caso venha a fornecer o aparelho a alguém. Retire todo o material de embalar antes da utilização.

MEDIDAS DE PRECAUÇÃO IMPORTANTES

Siga as precauções básicas de segurança, incluindo:

Este aparelho pode ser usado por crianças com idade de 8 anos ou superior e pessoas com capacidades físicas, sensoriais ou mentais reduzidas ou com falta de experiência e conhecimentos, desde que supervisionadas/instruídas e que compreendam os riscos envolvidos. As crianças não devem brincar com o aparelho.

A limpeza e manutenção por parte do utilizador não deverão ser feitas por crianças a não ser que tenham mais de 8 anos e sejam supervisionadas.

Mantenha o aparelho e o cabo fora do alcance de crianças com menos de 8 anos.

⚠ As superfícies do aparelho aquecerão.

Se encher demasiado, o jarro pode salpicar água a ferver.

Utilize o jarro apenas com a base fornecida (e vice versa).

Se o cabo estiver danificado, o fabricante, o seu agente de assistência técnica ou qualquer profissional devidamente qualificado deverá substituí-lo para se evitarem riscos.

Evite derramar líquidos na base/conector.

A superfície da resistência está sujeita a calor residual após a utilização.

Use o aparelho de acordo com estas instruções. Qualquer uso indevido poderá causar ferimentos, choques elétricos ou outros perigos potenciais.

Este aparelho pode ser usado por pessoas com capacidades físicas, sensoriais ou mentais reduzidas ou falta de experiência e conhecimentos se estiverem sob supervisão ou tenham recebido instruções relativamente à utilização do aparelho de uma forma segura e compreendam os perigos envolvidos.

Este aparelho deve ser usado em ambientes domésticos e em aplicações semelhantes, tais como:

- áreas de cozinha de funcionários em lojas, escritórios e outros ambientes profissionais;
 - por clientes em hotéis, motéis e outros ambientes de tipo residencial;
 - ambientes tipo pensões ou pousadas;
 - quintas
- ⊘ Não utilize o aparelho perto de casas de banho, duches, bacias ou outros recipientes que contêm água.
- Não utilize o jarro para outro fim que não seja o de aquecer água.
 - Não utilize o aparelho se estiver danificado ou se o seu funcionamento for defeituoso.

PEÇAS

- | | |
|------------------------|---------------------------------|
| 1. Filtro anticálcario | 5. Ranhura |
| 2. Tampa | 6. Unidade base |
| 3. Fecho da tampa | 7. Controlos táteis e visor |
| 4. Infusor | 8. Botão de seleção/confirmação |



CONTROLOS E VISOR LED

Para ativar uma função, toque no respetivo ícone. O ícone acende-se de forma brilhante e os restantes ícones ficarão pouco iluminados para mostrar que estão disponíveis para utilização.



O visor LED mostra a temperatura da água, a temperatura da água selecionada ou o tempo de infusão/aquecimento, dependendo do modo em que o seu jarro elétrico se encontra.

O jarro elétrico voltará ao modo de espera se não tocar em quaisquer controlos ou se as definições não forem alteradas num espaço de 5 minutos. Também pode selecionar o modo de espera em qualquer altura, tocando no ícone .

PREPARAÇÃO E ENCHIMENTO

1. Coloque a base sobre uma superfície estável e plana.
2. Ligue a base à tomada de parede.
3. Retire o jarro elétrico da base e prima o botão de abertura da tampa.
4. Encha com pelo menos 0,5 l de água, mas não acima da marca MAX (1.7 L).
5. Feche a tampa e pressione para baixo para a fechar.
6. Coloque o jarro elétrico na base.





FERVER ÁGUA (100 °C)

1. Se o seu jarro elétrico estiver em modo de espera, toque no ícone .
2. Toque no ícone .
3. O visor numérico mostra a temperatura atual da água, que começa a aumentar à medida que a jarro elétrico começa a ferver a água.
4. Quando a temperatura da água atingir 100 °C (ebulição), o jarro elétrico desliga-se.
5. Para cancelar a qualquer momento, pode tocar no ícone de cancelamento  ou levantar o jarro elétrico da base.

AQUECER ÁGUA A UMA TEMPERATURA SELECIONADA

O modo de temperatura variável do jarro elétrico permite-lhe adaptar a temperatura da água a chás específicos, café e até mesmo comida e leite para bebé. O intervalo é ajustável de 40 a 100 °C.

O aquecimento da água a uma temperatura precisa depende de vários fatores. Uma delas é a quantidade de água que está a tentar aquecer. A temperatura final de uma pequena quantidade de água pode ultrapassar a temperatura desejada. Se for importante que a temperatura da água seja exata, recomendamos a utilização da função Aquecimento do jarro elétrico, que permite que a temperatura da água estabilize naturalmente.

1. Se o seu jarro elétrico estiver em modo de espera, toque no ícone .
2. Toque no ícone .
3. O visor numérico mostra a última temperatura da água selecionada.
4. Rode o botão de seleção/confirmação até ser apresentada a temperatura desejada.
5. Prima o botão de seleção/confirmação  para começar a aquecer a água.
6. Para cancelar a qualquer momento, pode tocar no ícone de cancelamento  ou levantar o jarro elétrico da base.

GUIA DE TEMPERATURA

Tipo de chá	Temperatura °C	Tempo de infusão (min)
Preto	90 – 100	3 - 5
Oolong	70 – 80	2 – 3
Chá branco	70 – 80	1 – 3

Tipo de chá	Temperatura °C	Tempo de infusão (min)
Chá verde	70 – 85	1 - 3
Rooibos	90 – 100	5 - 6
Hibisco	70 – 75	5 - 7
Pu-erh	80 – 100	2 - 5
Mate	90 – 100	5 - 6
Ervas/Fruta	90 – 100	3 - 5
Café	Temperatura °C	Tempo de infusão (min)
Café instantâneo	85 - 95	-
Café moído de filtro	80 - 90	-

Para leite/fórmula para bebé, siga as instruções do fabricante ou a orientação das autoridades de saúde locais.

UTILIZAR O INFUSOR E O TEMPORIZADOR DE INFUSÃO

O temporizador de infusão permite fixar o tempo das infusões ao utilizar o acessório de infusão. Primeiro deve aquecer a água à temperatura desejada (ver AQUECER ÁGUA A UMA TEMPERATURA SELECIONADA). O temporizador pode ser ajustado de 1 a 40 minutos.

Nota: ao utilizar o infusor, encha o jarro elétrico apenas até à marca de 1,5 l. Desta forma, terá espaço para o infusor e para o seu conteúdo quando o introduzir no jarro elétrico e evitará que a água saia pelo bico.

1. Prepare o acessório infusor, colocando no seu interior a quantidade desejada de folhas de chá.
2. Quando a água atingir a temperatura desejada, abra a tampa e coloque o infusor no jarro elétrico. A ranhura do infusor deve ficar virada para a pega.
3. Toque no ícone ☺.
4. Rode o botão de seleção/confirmação até ser apresentado o tempo de infusão desejado no visor numérico. Uma rotação lenta do controlo aumenta/diminui o tempo em intervalos de 1 minuto. Uma rotação rápida do controlo aumenta/diminui o tempo em intervalos de 5 minutos.
5. Prima o botão de seleção/confirmação ✓. A última temperatura utilizada é apresentada.
6. Rode o botão de seleção/confirmação para ajustar a temperatura desejada (ou salte este passo se a temperatura atual já estiver correta).
7. Prima o botão de seleção/confirmação ✓ para iniciar a contagem decrescente.
8. O jarro elétrico emite um sinal sonoro quando o tempo terminar. Tenha em atenção que a infusão começa a arrefecer naturalmente depois de decorrido o tempo do temporizador.
9. Para cancelar a qualquer momento, pode tocar no ícone de cancelamento ⊗.

MODO DE AQUECIMENTO

Este modo permite manter a água aquecida a uma temperatura especificada. O modo de aquecimento pode ser ajustado de 1 a 40 minutos.

1. Toque no ícone ☺.
2. Rode o botão de seleção/confirmação até ser apresentado o tempo de aquecimento desejado no visor numérico. Uma rotação lenta do controlo aumenta/diminui o tempo em intervalos de 1 minuto. Uma rotação rápida do controlo aumenta/diminui o tempo em intervalos de 5 minutos.
3. Prima o botão de seleção/confirmação ✓. A última temperatura utilizada é apresentada.

4. Rode o botão de seleção/confirmação para ajustar a temperatura desejada (ou salte este passo se a temperatura atual já estiver correta).
5. Prima o botão de seleção/confirmação ✓ para iniciar a contagem decrescente.
6. O jarro elétrico emite um sinal sonoro quando o tempo terminar.
7. Para cancelar a qualquer momento, pode tocar no ícone de cancelamento ⊗.

PROTEÇÃO CONTRA FERVURA A SECO

Se o jarro elétrico ficar sem água durante a fervura, um dispositivo de segurança de corte de corrente irá desligá-lo automaticamente. Se tal ocorrer, desligue o jarro elétrico da tomada elétrica e deixe-o arrefecer até o dispositivo de corte de corrente repor o funcionamento normal do aparelho. Permitir que o jarro elétrico funcione sem água irá reduzir a vida útil da resistência.

CUIDADOS E MANUTENÇÃO

1. Desligue a base da tomada e aguarde que o jarro arrefeça antes de limpar.
2. Limpe todas as superfícies com um pano limpo e húmido.
3. Abra a tampa.
4. Pressione as duas patilhas do filtro anticalcário ao mesmo tempo e, em seguida, remova-o do jarro elétrico.
5. Enxague sob água corrente enquanto escova com uma escova macia.
6. Introduza novamente o filtro anticalcário no jarro elétrico e pressione até ouvir um estalido.

Descalcifique regularmente (pelo menos mensalmente).

Retire regularmente o calcário da resistência. Use uma marca de anti-calcário apta para ser utilizada em aparelhos plásticos. Siga as instruções da embalagem de anti-calcário.

Os produtos devolvidos durante a garantia com avarias devido a calcário estarão sujeitos a custos de reparação.

RECICLAGEM



Para evitar problemas ambientais e de saúde devido a substâncias perigosas, os aparelhos e baterias recarregáveis e não recarregáveis com um destes símbolos não deverão ser eliminados com o lixo doméstico normal. Elimine sempre os produtos elétricos e eletrônicos e, quando aplicável, as baterias recarregáveis e não recarregáveis, no ponto de reciclagem/recolha oficial apropriado.

Læs vejledningen og behold den til senere brug. Lad den følge med apparatet, hvis det overdrages til andre. Fjern al emballage før brug.

VIGTIGE SIKKERHEDSINSTRUKTIONER

Følg altid de grundlæggende sikkerhedsregler, herunder:

Dette apparat kan anvendes af børn fra 8 år og derover og personer hvis fysiske, sansemæssige eller mentale evner er nedsat, eller personer uden den fornødne erfaring, hvis de er blevet instrueret/har været under opsyn og forstår de forbundne farer. Børn må ikke lege med apparatet.

Rengøring og vedligeholdelse må ikke foretages af børn, medmindre de er over 8 år og holdes under opsyn.

Apparatet og ledningen skal holdes uden for rækkevidden af børn under 8 år.

 Apparatets overflader kan blive meget varme.

Hvis du fylder for meget vand i elkedlen, kan der sprøjte kogende vand ud.

Anvend kun elkedlen sammen med den medfølgende sokkel (og omvendt).

Hvis ledningen er beskadiget, skal den udskiftes af producenten, serviceværkstedet eller en tilsvarende kvalificeret fagmand, så eventuelle skader undgås.

Undgå spild på soklen/stikket.

Varmeelements overflade er stadig varmt efter brug.

Brug apparatet ifølge brugsanvisningen. Enhver form for forkert brug kan forårsage tilskadekomst, elektrisk stød og andre farer.

Dette apparat kan benyttes af personer med nedsatte fysiske, sensoriske eller mentale evner, eller personer som mangler erfaring, hvis de er under opsyn eller har modtaget vejledning i anvendelsen af apparatet på en sikker måde og forstår, hvilke farer der er forbundet med brug.

Dette apparat er beregnet til at blive brugt i en privat husholdning eller lignende såsom:

- personalekøkken i butikker, kontorer eller andre arbejdspladser
- af gæster på hotel, motel og på andre indkvarteringssteder
- bed & breakfast-steder
- landhuse
- ☹ Brug ikke dette apparat i nærheden af et badekar, brusebad, håndvask eller andre beholdere med vand.
- Anvend ikke elkedlen til andre formål end opvarmning af vand.
- Undlad at anvende apparatet, hvis det er beskadiget eller ikke fungerer korrekt.

DELE

- | | |
|---------------|------------------------------|
| 1. Kalkfilter | 5. Indhak |
| 2. Låg | 6. Base |
| 3. Lågets lås | 7. Touchknapper og display |
| 4. Infuser | 8. Knap til valg/bekræftelse |



KNAPPER OG LED-DISPLAY

For at aktivere en funktion skal du berøre det relevante ikon. Det berørte ikon lyser klart, og de andre ikoner lyser svagt for at indikere, at de er tilgængelige til at bruge.

Alt efter, hvilken funktion din elkedel er indstillet på, viser LED-displayet: vandets temperatur, den indstillede vandtemperatur eller temperaturen for trække/hold varm. Elkedlen går tilbage til standby, hvis ingen knapper berøres, eller der ikke foretages nogen indstillinger indenfor 5 minutter. Du kan også vælge standby når som helst ved at berøre ☺ ikonet.

KLARGØRING OG PÅFYLDNING

1. Stil basen på en stabil, plan overflade.
2. Sæt basens stik i en stikkontakt.
3. Tag elkedlen af basen, og tryk på låg-udløserknappen.
4. Fyld mindst 0,5 L vand i, men højst til markeringen for MAX (1.7 L).
5. Luk for låget og tryk ned for at låse det.
6. Stil elkedlen på basen.

KOGENDE VAND (100 °C)

1. Hvis elkedlen er på standby, skal du trykke på ☺ ikonet.
2. Tryk på ☺ ikonet.
3. Det numeriske display viser den nuværende vandtemperatur, som begynder at stige, så snart elkedlen begynder at varme vandet op til kogepunktet.
4. I det øjeblik vandets temperatur når op på 100 °C (koger), slukker elkedlen af sig selv.
5. Du kan afbryde til enhver tid ved at trykke på ☺ ikonet, eller løfte elkedlen op fra basen.

VARME VAND OP TIL EN VALGT TEMPERATUR

Elkedlens indstillelige temperatur giver dig mulighed for at indstille en vandtemperatur, som passer præcist til særlige slags te, kaffe samt babymad og -mælk. Temperaturområdet er fra 40 til 100 °C. At vandet varmes op til en eksakt temperatur afhænger af forskellige forhold. En af dem er mængden af vand, du ønsker at varme op. Den endelige temperatur for små mængder vand kan overstige den valgte temperatur. Hvis det er vigtigt, at vandet får en helt nøjagtig temperatur, anbefaler vi, at du bruger elkedlens Hold varm-funktion, da vandtemperaturen således stabiliseres.

1. Hvis elkedlen er i standby, skal du trykke på ☺ ikonet.
2. Tryk på ⌘ ikonet.
3. Det numeriske display viser den sidst valgte vandtemperatur.
4. Drej knappen til indstilling/bekræftelse, indtil du ser ønskede temperatur.
5. Tryk på knappen til indstilling/bekræftelse ✓ for at begynde at varme vandet.
6. Du kan afbryde til enhver tid ved at trykke på ☺ ikonet, eller løfte elkedlen op fra basen.

VEJLEDENDE TEMPERATURER

Tesorter	Temperatur °C	Bryggetid (min.)
Sort	90 – 100	3 - 5
Oolong	70 – 80	2 – 3
Hvid te	70 – 80	1 – 3
Grøn te	70 – 85	1 - 3
Rooibos	90 – 100	5 - 6

Tesorter	Temperatur °C	Bryggetid (min.)
Hyben	70 – 75	5 - 7
Pu-erh	80 – 100	2 - 5
Mate	90 – 100	5 - 6
Urte-/frugt	90 – 100	3 - 5
Kaffe	Temperatur °C	Bryggetid (min.)
Instant kaffe	85 - 95	-
Malet filterkaffe	80 - 90	-

Til babymælk/-mælkeerstatning skal du følge producentens anvisninger, eller Sundhedsstyrelsens anbefalinger.



BRUG AF INFUSER OG TRÆKKETIMER

Med trækketimeren kan du indstille, hvor lang tid din te skal trække, når du bruger infuseren. Først skal du varme vandet op til den ønskede temperatur (se VARME VAND OP TIL EN VALGT TEMPERATUR.) Timeren kan indstilles fra 1 til 40 minutter.

Bemærk: Når du bruger infuseren, må elkedlen kun fyldes op til markeringen for 1,5 L. På den måde er der plads til infuseren og dens indhold, når du sætter den ned i elkedlen, og der vil ikke sprøjter vand ud af tuden.

1. Gør infuseren klar med den ønskede mængde teblade.
2. I det øjeblik vandet når op på den ønskede temperatur, åbner du låget og sætter infuseren ned i elkedlen. Indhakket på infuseren skal vende ud mod elkedlens håndtag.
3. Tryk på ☺ ikonet.
4. Drej knappen til indstilling/bekræftelse, indtil du ser ønskede trækketid på det numeriske display. Drej knappen langsomt for at reducere/øge tiden i intervaller på 1 minut. Drej knappen hurtigt for at reducere/øge tiden i intervaller på 5 minutter.
5. Tryk på knappen til indstilling/bekræftelse ✓. Den sidst anvendte temperatur vises.
6. Drej knappen til indstilling/bekræftelse for at indstille ønsket temperatur (eller skip dette trin, hvis den viste temperatur er i orden).
7. Tryk på knappen til indstilling/bekræftelse ✓ for at begynde nedtællingen.
8. Elkedlen bipper, når tiden er gået. Bemærk, at din te begynder at køle naturligt af, når timeren er udløbet.
9. Du kan afbryde til enhver tid ved at trykke på ☹ ikonet.

HOLD VARM

Med funktionen Hold varm kan du holde opvarmet vand på en indstillet temperatur. Funktionen Hold varm kan indstilles fra 1 til 40 minutter.

1. Tryk på ☺ ikonet.
2. Drej knappen til indstilling/bekræftelse, indtil du ser ønskede hold varm-tid på det numeriske display. Drej knappen langsomt for at reducere/øge tiden i intervaller på 1 minut. Drej knappen hurtigt for at reducere/øge tiden i intervaller på 5 minutter.
3. Tryk på knappen til indstilling/bekræftelse ✓. Den sidst anvendte temperatur vises.
4. Drej knappen til indstilling/bekræftelse for at indstille ønsket temperatur (eller spring over dette trin, hvis den viste temperatur er i orden).
5. Tryk på knappen til indstilling/bekræftelse ✓ for at begynde nedtællingen.
6. Elkedlen bipper, når tiden er gået.

7. Du kan afbryde til enhver tid ved at trykke på © ikonet.

BESKYTTELSE IMOD TØRKOGNING

Hvis din kedel koger tør, vil en sikkerhedsafbryder automatisk slukke for den. Hvis dette sker, skal du tage kedlen af og lade den køle ned, indtil afbryderen nulstiller sig selv. Hvis du lader kedlen koge tør, vil det forkorte elementets levetid.

PLEJE OG VEDLIGEHOLDELSE

1. Træk soklens stik ud og lad kedlen køle af inden rengøring.
2. Tør alle overflader af med en fugtig klud.
3. Åbn låget.
4. Klem de to flapper på kalkfiltret sammen, og tag det dernæst op af elkedlen.
5. Skyl det under vandhanen, mens du børster det rent med en blød børste.
6. Sæt kalkfiltret tilbage i elkedlen, og tryk det ned, indtil det klikker på plads.

Apparatet skal afkalkes regelmæssigt (mindst en gang om måneden).

Afkalk maskinen jævnligt. Der anvendes et afkalkningsmiddel beregnet til plastikprodukter. Følg instruktionen på pakken med afkalkningsmiddel.

Returnerede produkter, hvis defekter skyldes kalkaflejringer, repareres mod et gebyr.

GENBRUG



For at undgå miljø- og sundhedsmæssige problemer forårsaget af farlige stoffer, må apparater og genopladelige og ikke-genopladelige batterier, der er mærket med et af disse symboler, ikke kasseres sammen med almindeligt husholdningsaffald. Udtjente elektriske og elektroniske produkter samt genopladelige og ikke-genopladelige batterier fra produkterne skal afleveres på en godkendt genbrugsplads eller indsamlingssted.

Läs bruksanvisningen och spara den för framtida bruk. Låt bruksanvisningen följa med om du överläter apparaten. Ta bort allt förpackningsmaterial före användning.

VIKTIGA SKYDDSÅTGÄRDER

Följ allmänna säkerhetsföreskrifter, däribland följande:

Denna apparat kan användas av barn från 8 års ålder och uppåt och av personer med nedsatt fysisk, sensorisk eller mental förmåga eller med bristande erfarenhet och kunskap, om personerna i fråga är under uppsikt och har fått anvisningar om hur apparaten fungerar och om de har förstått vilka risker som användningen kan medföra. Barn ska inte leka med apparaten.

Rengöring och användarunderhåll ska inte utföras av barn, såvida de inte är över 8 år och är under uppsikt.

Håll apparat och elkabel utom räckhåll för barn under 8 år.

 Apparatens utsida blir varm.

Om man fyller på för mycket, kan kokande vatten spruta ut från vattenkokaren.

Använd endast vattenkokaren tillsammans med medföljande bottenplatta (och vice versa).

Om sladden är skadad måste den ersättas av tillverkaren, serviceombud eller någon med liknande kompetens för att undvika skaderisker.

Undvik spill på stället/anslutningsdonet.

Restvärme kan finnas kvar på värmeelementets yta efter användning.

Använd apparaten enligt dessa anvisningar. Eventuell felaktig användning kan orsaka potentiell skada, elstöt eller andra faror.

Denna apparat kan användas av personer med nedsatt fysisk, sensorisk eller mental förmåga eller med bristande erfarenhet och kunskap, om personerna i fråga är under uppsikt och har fått anvisningar om hur apparaten används på ett säkert sätt och om de har förstått vilka risker som användningen kan medföra.

Denna apparat är avsedd för hushållsbruk och liknande användningsområden, så som:

- personalkök i butiker, kontor eller andra arbetsplatser;
- av kunder på hotell, motell och andra typer av bostadsmiljöer;
- miljöer av bed and breakfast-typ;
- boenden på bondgårdar.

 Använd inte denna apparat nära badkar, dusch, handfat eller andra behållare för vatten.

- Använd inte vattenkokaren för något annat ändamål än att koka vatten.
- Använd inte apparaten om den är skadad eller fungerar dåligt.



DELAR

- | | |
|-------------------|------------------------------|
| 1. Antikalkfilter | 5. Öppning |
| 2. Lock | 6. Basenhet |
| 3. Locklås | 7. Pekkontroller och display |
| 4. Infusor | 8. Välj/bekräfta-knapp |

KONTROLLER OCH LED-DISPLAY

För att aktivera en funktion rör man på motsvarande ikon. Ikonen lyser med ett starkt ljus och resterande ikoner lyser med svagt ljus för att visa att de är tillgängliga att användas.



LED-displayen visar vattentemperaturen, den valda vattentemperaturen eller brygg-/varmhållningstiden, beroende på vilket läge vattenkokaren är i.

Vattenkokaren sätts i standbyläge om man inte rör vid några kontroller eller ändrar några inställningar ändras på 5 minuter. Man kan också välja standbyläge när som helst genom att röra vid -ikonen.

FÖRBEREDELSE OCH PÅFYLNING

1. Placera basenheten på ett stabilt, jämnt underlag.
2. Sätt basenhetens stickpropp i vägguttaget.
3. Lyft vattenkokaren från basenheten och tryck på knappen för att öppna locket.
4. Fyll med minst 0,5 L vatten, men fyll inte över MAX (1.7 L)-markeringen.
5. Stäng locket och lås det genom att trycka ned det.
6. Sätt vattenkokaren på basenheten.





KOKA VATTEN (100 °C)

1. Om vattenkokaren är i standbyläge trycker man på -ikonen.
2. Tryck på -ikonen.
3. Sifferdisplayen visar nuvarande vattentemperatur, som börjar stiga när vattenkokaren börjar koka vattnet.
4. När vattnets temperatur når 100 °C (kokande) stängs vattenkokaren av.
5. För att avbryta kan du när som helst trycka på avbryt -ikonen eller lyfta vattenkokaren från basen.

VÄRMA UPP VATTEN TILL VALD TEMPERATUR

Med vattenkokarens variabla temperaturläge kan man skraddarsy vattentemperaturen för att passa olika typer av te, kaffe och även barnmat och mjölkersättning. Intervallet kan justeras från 40-100 °C.

När man värmer upp vatten till en exakt temperatur påverkas detta av flera olika faktorer. En av dessa är mängden vatten som man vill värma upp. Sluttemperaturen för en liten mängd vatten kan överstiga den önskade temperaturen. Om det är viktigt att vattnet har en exakt temperatur rekommenderar vi att man använder vattenkokarens varmhållningsfunktion, som gör att vattentemperaturen stabiliseras på ett naturligt sätt.

1. Om vattenkokaren är i standby-läge, tryck på -ikonen.
2. Tryck på -ikonen.
3. Sifferdisplayen visar den senast valda vattentemperaturen.
4. Vrid på val/bekräfta-knappen tills önskad temperatur visas.
5. Tryck på val/bekräfta-knappen  för att påbörja uppvärmning av vattnet.
6. För att avbryta kan man när som helst trycka på avbryt -ikonen, eller lyfta vattenkokaren från basen.

TEMPERATURGUIDE

Typ av te	Temperatur °C	Bryggtid (min)
Svart	90 – 100	3 - 5
Oolong	70 – 80	2 – 3
Vitt te	70 – 80	1 – 3
Grönt te	70 – 85	1 - 3
Rooibos	90 – 100	5 - 6
Hibiskus	70 – 75	5 - 7
Pu-erh	80 – 100	2 - 5
Mate	90 – 100	5 - 6
Örtte/fruktte	90 – 100	3 - 5
Kaffe	Temperatur °C	Bryggtid (min)
Snabbkaffe	85 - 95	-
Malt bryggkaffe	80 - 90	-



För modersmjölkersättning ska man följa tillverkarens anvisningar eller vägledning från lokala hälsovårdmyndigheter.

ANVÄNDA INFUSOR OCH BRYGGTIMER

Med bryggtimern kan man ställa in bryggtiden när man använder infusortillbehöret. Först måste man värma upp vattnet till önskad temperatur (se VÄRMA UPP VATTEN TILL VALD TEMPERATUR.) Timern kan ställas in från 1 till 40 minuter.

Obs: När man använder infusorn ska man bara fylla vattenkokaren till 1,5 L-markeringen. Då lämnas plats för infusorn och dess innehåll när man placerar den i vattenkokaren och undviker att överflödigt vatten rinner ur pipen.

1. Förbered infusortillbehöret genom att lägga i önskad mängd teblad.
2. När vattnet når önskad temperatur ska man öppna locket och sätta in infusorn i vattenkokaren. Öppningen på infusorn bör vara riktad mot handtaget.
3. Tryck på ☺-ikonen.
4. Vrid på val/bekräfta-knappen tills önskad bryggtemperatur visas på sifferdisplayen. Om man vrider kontrollen långsamt ökar/minskar tiden i intervaller om 1 minut. Om man vrider kontrollen snabbt ökar/minskar tiden i intervaller om 5 minuter.
5. Tryck på val/bekräfta-knappen ✓. Senast använd temperatur visas.
6. Tryck på val/bekräfta-knappen för att justera önskad temperatur (eller hoppa över detta steg om den nuvarande temperaturen är korrekt).
7. Tryck på val/bekräfta-knappen ✓ för att starta nedräkningen.
8. Vattenkokaren piper när tiden gått. Observera att infusionen börjar svalna naturligt när timern har gått ut.
9. Man kan avbryta när som helst genom att trycka på avbryt ☹-ikonen.

VARMHÅLLNINGSLÄGE

I detta läge kan man hålla det uppvärmda vattnet vid en angiven temperatur. Varmhållningsläget kan ställas in från 1 till 40 minuter.

1. Tryck på ☹-ikonen.
2. Vrid på val/bekräfta-knappen tills önskad temperatur visas på sifferdisplayen. Om man vrider kontrollen långsamt ökar/minskar tiden i intervaller om 1 minut. Om man vrider kontrollen snabbt ökar/minskar tiden i intervaller om 5 minuter.
3. Tryck på val/bekräfta-knappen ✓. Senast använd temperatur visas.
4. Vrid på val/bekräfta-knappen för att justera önskad temperatur (eller hoppa över detta steg om den nuvarande temperaturen är korrekt).
5. Tryck på val/bekräfta-knappen ✓ för att starta nedräkningen.
6. Vattenkokaren piper när tiden gått.
7. Man kan avbryta när som helst genom att trycka på avbryt ☹-ikonen.

SKYDD MOT TORRKOKNING

Om vattenkokaren kokar torrt kommer en bortkopplingsanordning automatiskt att stänga av den. Om detta händer ska du dra ur sladden på vattenkokaren och låta den svalna tills bortkopplingen återställs av sig själv. Om man låter vattenkokaren koka torrt förkortas värmeelementets livslängd.

SKÖTSEL OCH UNDERHÅLL

1. Koppla ur stativet, och låt vattenkokaren svalna före rengöring.
2. Torka av alla ytor med en ren, fuktig trasa.
3. Öppna locket.
4. Pressa ihop de två klamrarna på antikalkfiltret och ta ut det ur vattenkokaren.
5. Skölj det under kranen samtidigt som du borstar det med en mjuk borste.
6. Sätt tillbaka antikalkfiltret i vattenkokaren och tryck in det tills det klickar på plats.

Avkalka regelbundet (minst en gång i månaden).

Avkalka regelbundet. Använd ett lämpligt avkalkningsmedel som passar för apparater med plasthölje. Följ bruksanvisningen för avkalkningsmedlet.

Produkter med gällande garanti som returneras på grund av något fel orsakat av kalkavlagringar kommer att påläggas reparationsavgift.

ÅTERVINNING



För att undvika miljö- och hälsoproblem pga. farliga ämnen får man inte kassera apparater eller laddningsbara och icke-laddningsbara batterier märkta med någon av dessa symboler i osorterat kommunalt avfall. Elektriska och elektroniska produkter och, där tillämpligt, laddningsbara och icke-laddningsbara batterier ska alltid kasseras vid en lämplig, officiell återvinnings-/uppsamlingsstation.

Les instruksjonene, oppbevar dem på et trygt sted, og send de med apparatet hvis du gir det videre. Fjern all emballasje før bruk.

VIKTIG SIKKERHETSTILTAK

Følg sikkerhetsinstruksene, inkludert

Dette apparatet kan brukes av barn fra åtte år og personer med nedsatte fysiske, sansende eller mentale evner eller manglende erfaring eller kunnskap hvis slike personer har fått opplæring eller blir holdt under oppsyn og forstår farene som er tilknyttet bruken av apparatet. Barn skal ikke leke med apparatet. Rengjøring og vedlikehold skal ikke utføres av barn med mindre de er over åtte år og holdes under oppsyn.

Hold apparatet og ledningen utilgjengelig for barn under åtte år.

 Apparatets overflater vil bli varme.

Hvis du fyller for mye, kan kannen sprute kokende vann.

Bruk kun kannen på sokkelen som følger med og omvendt.

Hvis kablet er skadet så må den bli erstattet av fabrikanten, servicepartner eller andre som er kvalifiserte for å unngå fare.

Unngå søl på foten/kontakten.

Varmeelementets overflate blir utsatt for overskuddsvarme etter bruk.

Bruk apparatet i samsvar med disse instruksjonene. Gal bruk kan forårsake skader, elektrisk støt eller annen risiko.

Dette apparatet kan brukes av personer med reduserte fysiske, sensoriske eller mentale evner, eller manglende erfaring og kunnskap hvis de har fått tilsyn eller opplæring i bruken av hvordan man bruker apparatet på en trygg måte, og forstår risikoen som er involvert.

Dette apparatet er beregnet for å brukes i husholdninger og liknende bruk, som for eksempel:

- kjøkken for ansatte i butikker, kontorer og andre arbeidsmiljøer;
 - av gjester på hotell, motell og andre boligmiljøer;
 - bed & breakfast-miljøer;
 - gårdshus.
-  Dypp aldri apparatet i væsker, ikke bruk det på badetrom, nær vann eller utendørs.
- Ikke bruk kannen til andre formål enn det den er tilegnet for.
 - Ikke bruk apparatet hvis det er skadet eller har mangler.

DELER

- | | |
|---------------|-----------------------------------|
| 1. Kalkfilter | 5. Åpning |
| 2. Deksel | 6. Baseenhet |
| 3. Deksellås | 7. Berøringskontroller og display |
| 4. Filter | 8. Velg/bekreft-knapp |



KONTROLLER OG LED-DISPLAY

For å aktivere en funksjon berører du ikonet. Ikonet vil lyse sterkt, og de gjenstående ikonene vil lyse svakt for å indikere at de er tilgjengelig for bruk.



LED-displayet viser vanntemperaturen, den valgte vanntemperaturen eller bløtleggingstiden/ hold varm-tiden, avhengig av moduset kjelen er innstilt på.

Kjelen vil gå tilbake til standbymodus hvis du ikke trykker på kontrollene eller innstillingene endres innen 5 minutter. Du kan også velge standbymodus når som helst ved å trykke på -ikonet.

KLARGJØRING OG PÅFYLLING





1. Sett baseenheten på en stabil, jevn overflate.
2. Sett i kontakten.
3. Ta kjelen av baseenheten og trykk på knappen for å frigjøre lokket.
4. Fyll på minst 0,5 l vann, men ikke over MAX (1,7L)-merket.
5. Lukk dekselet og trykk det ned for å låse det.
6. Sett kjelen oppå baseenheten.

KOKENDE VANN (100 °C)

1. Hvis kjelen er i standbymodus, trykker du på -ikonet.
2. Trykk på -ikonet.
3. Talldisplayet vil vise nåværende vanntemperatur som vil begynne å stige når kjelen starter å koke vannet.
4. Når temperaturen på vannet når 100 °C (koking), vil kjelen slå seg av.
5. Du kan avbryte når som helst ved å trykke på avbrytingsikonet , eller løfte kjelen av basen.

VARME VANN TIL EN VALGT TEMPERATUR

Kjelens variable temperaturmodus gir deg mulighet til å tilpasse vanntemperaturen slik at den passer bestemte teer, kaffe og til og med babymat og melk. Temperaturen kan justeres mellom 40 og 100 °C. Oppvarming av vann til en bestemt temperatur er avhengig av ulike faktorer. En av disse er mengden vann du prøver å varme. Sluttemperaturen på en liten mengde vann kan overstige ønsket temperatur. Hvis det er viktig at temperaturen på vannet er nøyaktig, anbefaler vi at du bruker Hold varm-funksjonen på kjelen, som gir mulighet til å stabilisere vanntemperaturen naturlig.

1. Hvis kjelen er i standbymodus, trykker du på -ikonet.
2. Trykk på -ikonet.
3. Talldisplayet vil vise sist valgte vanntemperatur.
4. Skru på velg/bekreft-knappen til ønsket temperatur vises.
5. Trykk på velg/bekreft-knappen  for å starte oppvarmingen av vannet.
6. Du kan avbryte når som helst ved å trykke på avbrytingsikonet , eller løfte kjelen av basen.

TEMPERATURGUIDE

Tetype	Temperatur °C	Trekketid (min)
Svart	90 – 100	3 - 5
Oolong	70 – 80	2 – 3
Hvit te	70 – 80	1 – 3
Grønn te	70 – 85	1 - 3
Rooibos	90 – 100	5 - 6

Tetype	Temperatur °C	Trekketid (min)
Hibiskus	70 – 75	5 - 7
Pu-erh	80 – 100	2 - 5
Mate	90 – 100	5 - 6
Urter/Frukt	90 – 100	3 - 5
Kaffe	Temperatur °C	Trekketid (min)
Pulverkaffe	85 - 95	-
Filtermalt kaffe	80 - 90	-

For babymelk/morsmelkerstatning må du følge bruksanvisningen fra produsenten, eller retningslinjene fra de lokale helsemyndighetene.

BRUKE FILTERET OG TIMER FOR BLØTLEGGING

Timeren for bløtlegging gjør det mulig å beregne teens tilberedningstid når du bruker filtertilbehøret. Du må først varme vannet til ønsket temperatur (se VARME VANN TIL EN VALGT TEMPERATUR.) Timeren kan innstilles fra 1 til 40 minutter.

Merk: Når du bruker filteret, skal du bare fylle kjelen på 1,5 l-merket. Dette gir plass til filteret og innholdet i det når du setter det inn i kjelen, og hindrer vann fra å komme ut av tuten.

1. Gjør klar filtertilbehøret ved å putte i ønsket mengde teblader.
2. Når vannet oppnår ønsket temperatur, åpner du lokket og putter filteret i kjelen. Åpningen i filteret skal vende mot håndtaket.
3. Trykk på ☺-ikonet.
4. Skru på velg/bekreft-knappen til ønsket bløtleggingstid vises på talldisplayet. Når du skrur sakte på kontrollen, vil tiden øke/redueres i intervaller på 1 minutt. Når du skrur fort på kontrollen, vil tiden øke/redueres i intervaller på 5 minutter.
5. Trykk på velg/bekreft-knappen ✓. Den sist brukte temperaturen vil da vises.
6. Skru på velg/bekreft-knappen for å justere ønsket temperatur (eller hopp over dette trinnet hvis nåværende temperatur er korrekt).
7. Trykk på velg/bekreft-knappen ✓ for å starte nedtellingen.
8. Kjelen vil pipe når nedtellingen er fullført. Vær oppmerksom på at filteret vil begynne å kjøle seg ned etter at nedtellingen er fullført.
9. Du kan avbryte når som helst ved å trykke på avbrytingsikonet ☹.

HOLD VARM-MODUS

Dette moduset gir deg muligheter til å holde det varme vannet på en bestemt temperatur. Hold varm-moduset kan innstilles fra 1 til 40 minutter.

1. Trykk på ☺-ikonet.
2. Skru på velg/bekreft-knappen til ønsket hold varm-tid vises på talldisplayet. Når du skrur sakte på kontrollen vil tiden øke/redueres i intervaller på 1 minutt. Når du skrur fort på kontrollen vil tiden øke/redueres i intervaller på 5 minutter.
3. Trykk på velg/bekreft-knappen ✓. Den sist brukte temperaturen vil da vises.
4. Skru på velg/bekreft-knappen for å justere ønsket temperatur (eller hopp over dette trinnet hvis nåværende temperatur er korrekt).
5. Trykk på velg/bekreft-knappen ✓ for å starte nedtellingen.
6. Kjelen vil pipe når nedtellingen er fullført.
7. Du kan avbryte når som helst ved å trykke på avbrytingsikonet ☹.



BESKYTTELSE MOT TØRRKOKING

Hvis kjelen tørrkoker, vil en sikkerhetssenhet for utkobling automatisk koble den av. Hvis dette skjer, må du trekke ut kontakten til kjelen og la den kjøle seg ned til utkoblingen blir nullstilt. Tørrkoking av kjelen vil forkorte levetiden til elementet.

VEDLIKEHOLD

1. Dra ut kontakten og la vannkokeren kjøle seg ned før du vasker den.
2. Tørk alle overflater med en ren fuktig klut.
3. Åpne lokket.
4. Knip sammen de to tappene på kalkfilteret og ta det så ut av kjelen.
5. Skyll det under rennende vann mens du børster det med en myk børste.
6. Sett inn kalkfilteret igjen i kjelen og skyv det på plass til det sier klikk.

Avkalk regelmessig, (minst hver måned).

Avkalk regelmessig. Bruk et velegnet merke for avkalking av plastprodukt. Følg instruksjonene på avkalkningspakken.

Produkter som returneres under garanti med feil grunnet kalk vil få reparasjonskostnader.

RESIRKULERING



For å unngå miljø- og helseproblemer på grunn av farlige stoffer, må apparater og oppladbare og ikke-oppladbare batterier markert med en av disse symbolene ikke kastes i usortert offentlig avfall. Kast alltid elektriske og elektroniske produkter og, hvis relevant, oppladbare og ikke-oppladbare batterier, på et egnet retursted for offentlig resirkulering/innsamling.

Lue käyttöohjeet, säilytä ne ja anna ne laitteen mukana, mikäli luovutat sen toiselle henkilölle. Poista kaikki pakkausmateriaali ennen käyttöä.

TÄRKEITÄ VAROTOIMIA

Seuraa perusvarotoimia, muun muassa seuraavia ohjeita:

Laitetta saavat käyttää yli 8-vuotiaat lapset ja henkilöt, joiden fyysinen, aistienvaarainen tai henkinen toimintakyky on heikentynyt, tai joilla ei ole kokemusta ja tietoa, jos heitä valvotaan/ohjeistetaan, ja he ymmärtävät käyttöön liittyvät vaarat. Lapset eivät saa leikkiä laitteella.

Lapset eivät saa puhdistaa tai tehdä hoitotoimia, jos he eivät ole yli 8-vuotiaita ja valvonnan alla.

Pidä laite ja kaapeli alle 8-vuotiaiden ulottumattomissa.

 Laitteen pinnat tulevat kuumiksi.

Jos täytät liikaa, kattilasta voi roiskua kiehuvaa vettä.

Käytä vedenkeitintä vain sen mukana toimitetun alustan kanssa (ja alustaa vastaavasti vain tämän keittimen kanssa).

Jos sähköjohto on vahingoittunut, se pitää antaa valmistajan, tämän huoltopalvelun tai vastaavan pätevyys omaavan henkilön vaihdettavaksi vaarojen välttämiseksi.

Vältä läikkymistä alustalle/liittimeen.

Lämpöelementtien pinnalla on jälkilämpöä käytön jälkeen.

Käytä laitetta näiden ohjeiden mukaisesti. Väärinkäyttö voi aiheuttaa potentiaalisen henkilövahingon, sähköiskun tai muita vaaroja.

Tätä laitetta saavat käyttää henkilöt, joiden fyysinen, aistienvaarainen tai henkinen toimintakyky on heikentynyt tai joilla ei ole kokemusta tai tietoa, jos heitä valvotaan tai ohjeistetaan laitteen turvallisessa käytössä, ja he ymmärtävät käyttöön liittyvät vaarat.

Laitte on tarkoitettu kotitalouskäyttöön ja vastaaviin tarkoituksiin, kuten:

- henkilöstökeittiöt kaupoissa, toimistoissa ja muissa työympäristöissä;
- hotellien, motellien ja muiden asuntolatyypipisten tilojen asiakastilat;
- aamiaisen ja majoituksen tarjoavat tilat;
- maatilat.

 Älä käytä tätä laitetta kylpyammeen, suihkun, pesualtaan tai muun vettä sisältävän säiliön lähellä.

- Älä käytä vedenkeitintä muuhun tarkoitukseen kuin veden lämmittämiseen.
- Älä käytä laitetta, jos se on vahingoittunut tai toimii huonosti.

OSAT

- | | |
|-------------------------|-------------------------------|
| 1. Kalkinpoistosuodatin | 5. Aukko |
| 2. Kansi | 6. Pohjayksikkö |
| 3. Kannen lukitus | 7. Kosketussäätimet ja näyttö |
| 4. Haudutin | 8. Valinta-/vahvistusnuppi |



SÄÄTIMET JA LED-NÄYTTÖ

Aktivoi toiminto koskettamalla sen kuvaketta. Kuvake syttyy palamaan kirkkaana ja muut kuvakkeet palavat himmeinä ilmaisten niiden olevan valmiita käyttöön.

LED-näyttö näyttää veden lämpötilan, valitun veden lämpötilan tai haudutus-/lämpimänäpitoajan riippuen siitä, missä tilassa vedenkeitin on.

Vedenkeitin palaa valmiustilaan, jos mitään säätimiä ei kosketeta tai mitään asetuksia ei muuteta 5 minuuttiin.

Voit valita valmiustilan myös milloin tahansa koskettamalla ☺-kuvaketta.

VALMISTELU JA TÄYTTÄMINEN

1. Aseta alusta vakaalle, tasaiselle pinnalle.
2. Liitä alusta pistorasiaan.
3. Poista vedenkeitin alustalta ja paina kannen vapautuspainiketta.
4. Täytä vähintään 0,5 l vettä, mutta ei yli MAX (1.7 L) -merkin.
5. Sulje kansi ja lukitse se painamalla alas.
6. Aseta vedenkeitin alustan päälle.

VEDEN KEITTÄMINEN (100 °C)

1. Jos vedenkeitin on valmiustilassa, napauta ☺-kuvaketta.
2. Napauta ☹-kuvaketta.
3. Numeronäytössä näkyy nykyinen veden lämpötila, joka alkaa nousta, kun vedenkeitin alkaa keittää vettä.
4. Kun lämpötila saavuttaa arvon 100 °C (kiehuminen), vedenkeitin sammuu.
5. Voit peruuttaa milloin tahansa napauttamalla peruuta-kuvaketta ⊖ tai nostamalla vedenkeitimen pois alustalta.

VEDEN LÄMMITTÄMINEN VALITTUUN LÄMPÖTILAAN

Vedenkeitimen erilaiset lämpötila-asetukset mahdollistavat veden lämpötilan mukauttamisen erilaisille teelajikkeille, kahville ja jopa vauvanruoille ja -maitoille. Alue on säädettävissä 40–100 °C

Veden lämmittäminen tarkasti tiettyyn lämpötilaan riippuu monista tekijöistä. Yksi niistä on lämmitettävän veden määrä. Pienen vesimäärän lopullinen lämpötila voi ylittää halutun lämpötilan. Jos on tärkeää, että veden lämpötila on tarkka, suosittelemme käyttämään vedenkeitimen lämpimänäpito toimintoa, joka sallii veden lämpötilan tasaantumisen luonnollisesti.

1. Jos vedenkeitin on valmiustilassa, napauta ☺-kuvaketta.
2. Napauta ⚙-kuvaketta.
3. Numeronäytössä näkyy viimeksi valittu veden lämpötila.
4. Käännä valinta-/vahvistusnuppia, kunnes haluttu lämpötila näkyy.
5. Aloita veden lämmittäminen painamalla valinta-/vahvistusnuppia ✓.
6. Voit peruuttaa milloin tahansa napauttamalla peruuta-kuvaketta ⊖ tai nostamalla vedenkeitimen pois alustalta.

LÄMPÖTILAOPAS

Teelajike	Lämpötila °C	Hautumisaika (min)
Musta	90 – 100	3 – 5
Oolong	70 – 80	2 – 3
Valkoinen tee	70 – 80	1 – 3

Teelajike	Lämpötila °C	Hautumisaika (min)
Vihreä tee	70 – 85	1 - 3
Rooibos	90 – 100	5 - 6
Hibiscus	70 – 75	5 - 7
Pu-erh	80 – 100	2 - 5
Mate	90 – 100	5 - 6
Yrttitee/hedelmätee	90 – 100	3 - 5
Kahvi	Lämpötila °C	Hautumisaika (min)
Pikakahvi	85 - 95	-
Suodatinkahvi	80 - 90	-

Vauvanmaidossa/korvikkeessa noudata valmistajan tai paikallisten terveysviranomaisten ohjeita.

HAUDUTTIMEN JA HAUDUTUSAJASTIMEN KÄYTTÄMINEN

Haudutusajastin sallii sinun ajastaa haudutusajan, kun käytät haudutinlisäosaa. Sinun täytyy ensin lämmittää vesi haluamaasi lämpötilaan (katso VEDEN LÄMMITTÄMINEN VALITTUUN LÄMPÖTILAAN.) Ajastin voidaan asettaa 1–40 minuuttiin.

Huomaa: Kun käytät haudutinta, täytä vedenkeitin vain 1,5 L -merkkiin saakka. Tämä antaa tilaa hauduttimelle ja sen sisällölle, kun asetat sen vedenkeittimeen, ja estää veden roiskumisen nokan kautta.

1. Valmistele haudutinlisäosa laittamalla siihen haluamasi määrä teenlehtiä.
2. Kun vesi on saavuttanut halutun lämpötilan, avaa kansi ja laita haudutin vedenkeitimen sisälle. Hauduttimessa olevan aukon on oltava kahvaan päin.
3. Napauta ☹-kuvaketta.
4. Käännä valinta-/vahvistusnuppia, kunnes haluttu haudutusaika näkyy numeronäytössä. Säätimen hidas kääntäminen lisää/vähentää aikaa 1 minuutin askelin. Säätimen nopea kääntäminen lisää/vähentää aikaa 5 minuutin askelin.
5. Paina valinta-/vahvistusnuppia ✓. Näkyviin tulee viimeksi käytetty lämpötila.
6. Säädä haluttu lämpötila kääntämällä valinta-/vahvistusnuppia (tai ohita tämä vaihe, jos nykyinen lämpötila on jo oikea).
7. Aloita ajanlaskenta painamalla valinta-/vahvistusnuppia ✓.
8. Vedenkeitin antaa merkkiään, kun aika umpeutuu. Huomaa, että haudutin alkaa jäähtyä luontaisesti heti, kun aika on kulunut umpeen.
9. Voit peruuttaa milloin tahansa napauttamalla peruuta-kuvaketta ☹.

LÄMPIMÄNÄPITILA

Tämä tila mahdollistaa kuumennetun veden pitämisen tietyssä lämpötilassa. Lämpimänäpitoila voidaan asettaa 1–40 minuutiksi.

1. Napauta ☹-kuvaketta.
2. Käännä valinta-/vahvistusnuppia, kunnes haluttu lämpimänäpitoaika näkyy numeronäytössä. Säätimen hidas kääntäminen lisää/vähentää aikaa 1 minuutin askelin. Säätimen nopea kääntäminen lisää/vähentää aikaa 5 minuutin askelin.
3. Paina valinta-/vahvistusnuppia ✓. Näkyviin tulee viimeksi käytetty lämpötila.
4. Säädä haluttu lämpötila kääntämällä valinta-/vahvistusnuppia (tai ohita tämä vaihe, jos nykyinen lämpötila on jo oikea).



5. Aloita ajanlaskenta painamalla valinta-/vahvistusnuppia ✓.
6. Vedenkeitin antaa merkkiään, kun aika umpeutuu.
7. Voit peruuttaa milloin tahansa napauttamalla peruuta-kuvaketta ⊗.

TYHJIINKIEHUMISSUOJA

Jos vedenkeitin kiehuu tyhjäksi, turvalaite katkaisee virran automaattisesti. Jos näin tapahtuu, irrota vedenkeittimen pistoke pistorasiasta ja anna laitteen jäähtyä, kunnes turvalaite nollautuu. Elementin käyttöikä lyhenee, jos sallit vedenkeittimen kiehua tyhjäksi.

HOITO JA HUOLTO

1. Irrota alusta virrasta ja anna keittimen jäähtyä ennen puhdistamista.
2. Pyyhi kaikki pinnat puhtaalla kostealla liinalla.
3. Avaa kansi.
4. Purista kalkinpoistosuodattimen kaksi uloketta yhteen ja poista se vedenkeittimestä.
5. Huuhtelee juoksevan veden alla harjaten samalla pehmeällä harjalla.
6. Työnnä kalkinpoistosuodatin takaisin vedenkeittimeen ja paina paikalleen, kunnes se napsahtaa.

Poista kalkki säännöllisesti (ainakin kerran kuussa).

Tee kalkinpoisto säännöllisesti. Käytä valmistajan kalkinpoistoaineita, joka sopii muovirunkoisille tuotteille. Kun kalkinpoisto on päättynyt, tyhjennä kannu ja käytä kahvinkeitintä kaksi kertaa puhtaalla vedellä.

Jos tuote on takuun alainen ja siinä on kalkinpoiston laiminlyönnin aiheuttamia vikoja, laitteen korjauksesta veloitetaan.

KIERRÄTYS



Jotta vältettäisiin vaarallisista aineista ympäristölle ja terveydelle koituvat haitat, näillä symboleilla varustettuja laitteita sekä ladattavia ja kertakäyttöisiä paristoja ei saa hävittää lajittelemattomana sekajätteenä. Hävitä sähkö- ja elektroniikkatuotteet sekä, mikäli sovellettavissa, ladattavat ja kertakäyttöiset paristot asianmukaiseen viralliseen kierrätys-/keräilypisteeseen.

ЭЛЕКТРОЧАЙНИК

Прочтите инструкции, сохраните их, при передаче сопроводите инструкцией. Перед применением изделия снимите с него упаковку.

ВАЖНЫЕ МЕРЫ ПРЕДОСТОРОЖНОСТИ

Следуйте основным инструкциям по безопасности, включая следующие:

Использование данного устройства детьми старше 8 лет, лицами с ограниченными физическими, сенсорными или умственными способностями, недостатком опыта или знаний допускается при условии контроля или инструктажа и осознания связанных рисков. Детям запрещено играть с устройством.

Очистку и обслуживание устройства могут выполнять дети старше 8 лет при условии наблюдения взрослыми.

Храните устройство и кабель в недоступном для детей до 8 лет месте.

 Поверхности прибора нагреваются.

Если Вы переполните чайник, кипящая вода может выплескиваться.

Используйте чайник только с подставкой, входящую в комплект поставки (и наоборот).

Если кабель поврежден, он должен быть заменен производителем, сервисным агентом или другим квалифицированным лицом для предотвращения опасности.

Избегайте попадания жидкости на подставку/разъем.

Поверхность нагревательного элемента остается горячей еще в течение некоторого времени после использования прибора.

Используйте прибор в соответствии с приведенными инструкциями. Неправильное использование прибора может привести к травме, поражению электрическим током и возникновению других опасных ситуаций.

Данный прибор предназначен для эксплуатации в домашних условиях или аналогичных областях применения, в том числе в следующих:

- для приготовления пищи в помещениях, предназначенных для персонала магазинов, офисов, а также иных мест работы;
 - для использования клиентами гостиниц, мотелей, а также эксплуатации в других местах проживания людей;
 - для использования в гостиницах типа bed and breakfast (B & B, ночлег и завтрак);
 - для использования в жилых домах на фермах.
-  Не пользуйтесь устройством вблизи ванны, душа, бассейна или прочих емкостей с водой.
- Используйте прибор только для нагревания воды.
 - Не используйте прибор, если он поврежден или работает с перебоями.



СОСТАВНЫЕ ЧАСТИ

- | | |
|-------------------------------------|--|
| 1. Фильтр для предотвращения накипи | 5. Выемка |
| 2. Крышка | 6. Базовый модуль |
| 3. Фиксатор крышки | 7. Сенсорные кнопки управления и дисплей |
| 4. Заварник | 8. Регулятор выбора/подтверждения |
-

ЭЛЕМЕНТЫ УПРАВЛЕНИЯ И СВЕТОДИОДНЫЙ ДИСПЛЕЙ

Чтобы активировать функцию, коснитесь ее значка. Выбранный значок будет ярко светиться, в то время как остальные значки будут слегка подсвечены для индикации готовности к использованию. На светодиодном дисплее отображается фактическая и выбранная температура воды или время заваривания / поддержания температуры в зависимости от текущего режима работы чайника. Если в течение 5 минут не был использован ни один элемент управления и не была изменена ни одна настройка, чайник вернется в режим ожидания. Чтобы перейти в режим ожидания в любое время, коснитесь значка ☺.

ПОДГОТОВКА И НАПОЛНЕНИЕ

1. Поместите подставку на устойчивую и ровную поверхность.
 2. Подключите подставку к электросети.
 3. Снимите чайник с подставки и нажмите кнопку фиксатора крышки.
 4. Заполните чайник водой: не менее 0,5 л и не выше отметки MAX (1.7 L).
 5. Закройте крышку и прижмите ее до защелкивания.
 6. Установите чайник на подставку.
-

КИПЯЧЕНИЕ ВОДЫ (100 °C)

1. Если чайник находится в режиме ожидания, коснитесь значка ☺.
 2. Коснитесь значка ☹.
 3. На цифровом дисплее чайника отобразится текущая температура воды, которая будет повышаться в процессе кипячения.
 4. После того как температура воды достигнет 100 °C (т. е. вода закипит), чайник выключится.
 5. Прекратить нагрев можно в любой момент, коснувшись значка отмены ⊗ или сняв чайник с подставки.
-

НАГРЕВАНИЕ ВОДЫ ДО ВЫБРАННОЙ ТЕМПЕРАТУРЫ

Режим регулировки температуры позволяет установить температуру нагрева воды в чайнике для приготовления определенного чая и кофе, а также продуктов детского питания и молочных смесей. Значение можно выбрать в диапазоне от 40 до 100 °C.

При нагреве воды до точной температуры следует учитывать несколько факторов. Во-первых, это объем воды, которую вы хотите нагреть. Итоговая температура небольшого объема воды может оказаться выше желаемой. Если необходимо достичь точного значения температуры воды в чайнике, рекомендуется использовать функцию поддержания температуры для ее естественной стабилизации.

1. Если чайник находится в режиме ожидания, коснитесь значка ☺.
2. Коснитесь значка ⚙.
3. На цифровом дисплее отобразится последняя выбранная температура воды.
4. Поворачивайте регулятор выбора/подтверждения, пока на дисплее не отобразится нужная температура.
5. Чтобы начать нагрев воды, нажмите на регулятор выбора/подтверждения ✓.
6. Прекратить нагрев можно в любой момент, коснувшись значка отмены ⊗ или сняв чайник с подставки.

РЕКОМЕНДУЕМАЯ ТЕМПЕРАТУРА

Тип чая	Температура °С	Время заваривания (мин)
Черный	90 – 100	3 - 5
Улун	70 – 80	2 – 3
Белый чай	70 – 80	1 – 3
Зеленый чай	70 – 85	1 - 3
Ройбос	90 – 100	5 - 6
Гибискус	70 – 75	5 - 7
Пуэр	80 – 100	2 - 5
Мате	90 – 100	5 - 6
Травяной/фруктовый	90 – 100	3 - 5
Кофе	Температура °С	Время заваривания (мин)
Растворимый кофе	85 - 95	-
Заварной молотый кофе	80 - 90	-

Перед приготовлением детской молочной/питательной смеси ознакомьтесь с инструкциями производителя или местного органа здравоохранения.



ИСПОЛЬЗОВАНИЕ ЗАВАРНИКА И ТАЙМЕРА ЗАВАРИВАНИЯ

Таймер заваривания позволяет задать нужное время использования заварника. Сначала нагрейте воду до нужной температуры (см. раздел «НАГРЕВАНИЕ ВОДЫ ДО ВЫБРАННОЙ ТЕМПЕРАТУРЫ»).

Диапазон настройки времени с помощью таймера: от 1 до 40 минут.

Примечание. Если используется заварник, чайник следует наполнять водой не выше отметки в 1,5 л. Это обеспечит достаточное пространство для заварника с содержимым, который погружается в чайник. В противном случае вода выльется через носик.

1. Подготовьте заварник, наполнив его нужным количеством чая.
2. После того как вода нагреется до нужной температуры, откройте крышку чайника и вставьте в него заварник. Выемка на ободке заварника должна быть направлена в сторону ручки.
3. Коснитесь значка ☺.
4. Поворачивайте регулятор выбора/подтверждения, пока на цифровом дисплее не отобразится нужное время заваривания. Если поворачивать регулятор медленно, значение времени будет увеличиваться или уменьшаться с шагом в 1 минуту. Если поворачивать регулятор быстро, значение времени будет увеличиваться или уменьшаться с шагом в 5 минут.
5. Нажмите на регулятор выбора/подтверждения ✓. На дисплее отобразится последняя использованная температура.
6. Поворачивайте регулятор выбора/подтверждения, чтобы установить нужную температуру (или пропустите это действие, если вас устраивает текущая температура).
7. Чтобы запустить обратный отсчет времени, нажмите на регулятор выбора/подтверждения ✓.
8. По истечении времени чайник подаст звуковой сигнал. Обратите внимание, что по истечении времени таймера содержимое заварника начнет постепенно остывать.
9. Прекратить нагрев можно в любой момент, коснувшись значка отмены ⊗.

РЕЖИМ ПОДДЕРЖАНИЯ ТЕМПЕРАТУРЫ

Этот режим позволяет поддерживать определенную температуру нагрева воды. Диапазон настройки в режиме поддержания температуры: от 1 до 40 минут.

1. Коснитесь значка ☺.
2. Поворачивайте регулятор выбора/подтверждения, пока на цифровом дисплее не отобразится время поддержания температуры. Если поворачивать регулятор медленно, значение времени будет увеличиваться или уменьшаться с шагом в 1 минуту. Если поворачивать регулятор быстро, значение времени будет увеличиваться или уменьшаться с шагом в 5 минут.
3. Нажмите на регулятор выбора/подтверждения ✓. На дисплее отобразится последняя использованная температура.
4. Поворачивайте регулятор выбора/подтверждения, чтобы установить нужную температуру (или пропустите это действие, если вас устраивает текущая температура).
5. Чтобы запустить обратный отсчет времени, нажмите на регулятор выбора/подтверждения ✓.
6. По истечении времени чайник подаст звуковой сигнал.
7. Прекратить нагрев можно в любой момент, коснувшись значка отмены ☹.

ЗАЩИТА ОТ ПЕРЕГОРАНИЯ ПРИ ПОЛНОМ ВЫКИПАНИИ ВОДЫ

Если вода в чайнике полностью выкипит, предохранительное устройство автоматически его отключит. Если это произойдет, отсоедините чайник от сети и дайте ему остыть, пока предохранитель не отключится самостоятельно. Полное выкипание воды в чайнике приводит к сокращению его срока службы.

УХОД И ОБСЛУЖИВАНИЕ

1. Перед чисткой чайника отключите подставку от розетки и дайте чайнику остыть.
2. Протрите все поверхности чистой влажной тканью.
3. Откройте крышку.
4. Нажмите на два ушка на фильтре для предотвращения накипи, после чего извлеките его из чайника.
5. Промойте фильтр под проточной водой и очистите мягкой щеткой.
6. Вставьте фильтр для предотвращения накипи обратно в чайник и зафиксируйте до щелчка.

Удаляйте накипь регулярно (каждый месяц).

Регулярно удаляйте накипь. Используйте устройство для удаления накипи, подходящее для пластиковых товаров. Следуйте инструкциям на устройстве.

Товары, возвращенные по гарантии с поломками вследствие накипи, будут подлежать платному ремонту.

ПОВТОРНАЯ ПЕРЕРАБОТКА



Во избежание воздействия вредных веществ на окружающую среду и здоровье приборы и батареи одноразового или многоразового использования, помеченные одним из этих символов, необходимо утилизировать отдельно от несортированных бытовых отходов. Обязательно утилизируйте электрические и электронные изделия, а также (если это применимо) батареи одноразового или многоразового использования в соответствующих официальных пунктах повторной переработки / сбора отходов.

Přečtěte si pokyny a uschovejte je. Pokud zařízení předáte dál, předejte ho i s návodem. Před použitím odstraňte všechny obaly.

DŮLEŽITÁ BEZPEČNOSTNÍ OPATŘENÍ

Dodržujte základní bezpečnostní pokyny, jako jsou:

Tento přístroj mohou používat děti ve věku od 8 let a osoby se sníženými fyzickými, sensorickými či mentálními schopnostmi nebo osoby, které výrobek nikdy nepoužívaly nebo jej neznají, pokud tak činí pod dozorem/byly poučeny a rozumí souvisejícím rizikům. S přístrojem si nesmějí hrát děti. Děti nesmějí provádět čištění a běžnou údržbu, pokud nedosáhly věku alespoň 8 let a nejsou-li pod dozorem.

Přístroj i kabel uchovávejte mimo dosah dětí mladších 8 let.

 Povrch přístroje během používání může být horký.

Pokud konvici přeplníte, mohla by z ní unikat vařící voda.

Používejte konvici jen s dodávaným podstavcem (a naopak).

Pokud je poškozený kabel, musí jej vyměnit výrobce, jeho servisní zástupce nebo osoba podobně kvalifikovaná, aby nedošlo k rizikové situaci.

Povrch topného tělesa je po použití vystaven zbytkovému teplu.

Přístroj používejte v souladu s tímto návodem. Jakékoliv nesprávné použití může způsobit potenciální zranění, zasažení elektrickým proudem nebo jiná rizika.

Zabraňte rozliti do stojanu/konektoru.

Tento přístroj mohou používat osoby se sníženými fyzickými, sensorickými či mentálními schopnostmi nebo osoby, které výrobek nikdy nepoužívaly nebo jej neznají, pokud tak činí pod dozorem/byly poučeny o bezpečném používání přístroje a rozumí souvisejícím rizikům.

Tento přístroj je určen k použití v domácnosti nebo v podobném prostředí, např.:

- v kuchyňkách pro zaměstnance v obchodech, kancelářích a jiných pracovních prostředích;
 - k použití klienty hotelů, motelů a jiných rezidenčních prostředích;
 - v ubytovacích zařízeních se snídaní;
 - ve venkovských staveních.
-  Tento přístroj nepoužívejte v blízkosti van, sprch, umyvadel či jiných nádob obsahujících vodu.
- Nepoužívejte konvici na jiné účely mimo ohřívání vody.
 - Nepoužívejte spotřebič, je-li poškozen nebo se objevují poruchy.

ČÁSTI

- | | |
|-------------------------------|--------------------------------|
| 1. Filtr proti vodnímu kameni | 5. Výřez |
| 2. Víko | 6. Základna |
| 3. Zámek víčka | 7. Dotykové ovládání a displej |
| 4. Infuzér | 8. Knoflík pro výběr/potvrzení |



OVLÁDACÍ PRVKY A LED DISPLEJ

Chcete-li některou z funkcí aktivovat, dotkněte se příslušné ikony. Zvolená ikona se jasně rozsvítí, zatímco ostatní ikony budou svítit jen tlumeně – to abyste věděli, že i ty lze použít.

LED displej zobrazuje teplotu vody, zvolenou teplotu vody nebo dobu louhování/udržování teploty v závislosti na režimu, v němž se konvice právě nachází.

Konvice se vrátí do pohotovostního režimu, pokud se během 5 minut nedotknete žádného ovládacího prvku a nezměníte nastavení. Pohotovostní režim lze také kdykoli zvolit klepnutím na ikonu ☺.

PŘÍPRAVA A PLNĚNÍ

1. Podstavec konvice postavte na stabilní a rovný povrch.
2. Zapojte podstavec do zásuvky.
3. Vyjměte konvici z podstavce a stiskněte tlačítko pro uvolnění víka.
4. Do konvice nalijte alespoň 0,5 l vody, ale ne nad značku MAX (1.7 L).
5. Víko zavřete a zamáčkněte, aby se uzamklo.
6. Postavte konvici na podstavec.

VROUCÍ VODA (100 °C)

1. Pokud je konvice v pohotovostním režimu, klepněte na ikonu ☺.
2. Klepněte na ikonu ☹.
3. Na číselném displeji se zobrazí aktuální teplota vody, která začne stoupat, jakmile konvice začne vařit vodu.
4. Jakmile teplota vody dosáhne 100 °C (varu), konvice se vypne.
5. Pro zrušení ohřevu můžete kdykoli klepnout na ikonu zrušení ☹ nebo sejmout konvici z podstavce.

OHŘEV VODY NA ZVOLENOU TEPLOTU

Režim nastavitelné teploty konvici umožňuje přizpůsobit teplotu vody tak, aby vyhovovala konkrétním čajům, kávě, a dokonce i kojenecké výživě a mléku. Rozsah je nastavitelný v rozmezí 40–100 °C.

Ohřev vody na přesnou teplotu závisí na několika faktorech. Jedním z nich je množství vody, které se snažíte ohřát. Konečná teplota malého množství vody může překročit požadovanou teplotu. Pokud je důležité, aby teplota vody byla přesná, doporučujeme použít funkci udržování teploty, která umožní, aby se teplota vody v konvici přirozeně ustálila.

1. Pokud je konvice v pohotovostním režimu, klepněte na ikonu ☺.
2. Klepněte na ikonu ⚙.
3. Na číselném displeji se zobrazí poslední zvolená teplota vody.
4. Otáčejte knoflíkem pro výběr/potvrzení, dokud se nezobrazí požadovaná teplota.
5. Po stisknutí knoflíku pro výběr/potvrzení ✓ se začne voda ohřívat.
6. Pro zrušení ohřevu můžete kdykoli klepnout na ikonu zrušení ☹ nebo sejmout konvici z podstavce.

PRŮVODCE TEPLOTOU

Typ čaje	Teplota °C	Doba louhování (min)
Černý	90 – 100	3 - 5
Oolong	70 – 80	2 – 3
Bílý čaj	70 – 80	1 – 3
Zelený čaj	70 – 85	1 - 3
Rooibos	90 – 100	5 - 6

Typ čaje	Teplota °C	Doba louhování (min)
Ibišek	70 – 75	5 - 7
Pu Erh	80 – 100	2 - 5
Maté	90 – 100	5 - 6
Bylinný/ovocný	90 – 100	3 - 5
Káva	Teplota °C	Doba louhování (min)
Instantní káva	85 - 95	-
Mletá filtrovaná káva	80 - 90	-

V případě kojeneckého mléka/sunaru postupujte podle pokynů výrobce nebo místních zdravotnických úřadů.

POUŽÍVÁNÍ INFUZÉRU A ČASOVAČE LOUHOVÁNÍ

Časovač louhování slouží k nastavení času louhování, pokud tedy použijete infuzér. Nejprve je třeba ohřát vodu na požadovanou teplotu (viz OHŘEV VODY NA ZVOLENOU TEPLITU), a následně časovač nastavit v rozmezí 1 až 40 minut.

Poznámka: Při použití infuzéru naplňte konvici pouze po značku 1,5 l. Tak bude v konvici dostatek místa i pro infuzér a jeho obsah, tzn. zabráníte tak vytlačení vody z nálevky ven.

1. Prvně si infuzér připravte, tzn. vložte do něj požadované množství čajových lístků.
2. Jakmile voda dosáhne požadované teploty, otevřete víko a vložte infuzér do konvice. Výřezem by měl infuzér směřovat k rukojeti.
3. Klepněte na ikonu ☺.
4. Otáčejte knoflíkem pro výběr/potvrzení, dokud se na číselném displeji nezobrazí požadovaná doba louhování. Při pomalém otáčení knoflíku se čas zvyšuje/snižuje v intervalech po 1 minutě. Při rychlém otáčení knoflíku se čas zvyšuje/snižuje po 5 minutách.
5. Stiskněte knoflík pro výběr/potvrzení ✓. Zobrazí se tak naposledy použitá teplota.
6. Otáčením knoflíku pro výběr/potvrzení nastavte požadovanou teplotu (nebo tento krok přeskočte, pokud je aktuální teplota již správná).
7. Stisknutím knoflíku pro výběr/potvrzení ✓ spustíte odpočítávání.
8. Po uplynutí nastaveného času konvice vydá zvukový signál. Uvědomte si, že po uplynutí nastaveného času začne odvar přirozeně chladnout.
9. Pro zrušení můžete kdykoli klepnout na ikonu zrušení ☹.



REŽIM UDRŽOVÁNÍ TEPLoty

Tento režim umožňuje udržovat stanovené teplotě. Režim udržování teploty lze nastavit v rozmezí 1 až 40 minut.

1. Klepněte na ikonu ☺.
2. Otáčejte knoflíkem pro výběr/potvrzení, dokud se na číselném displeji nezobrazí požadovaná doba udržování teploty. Při pomalém otáčení knoflíku se čas zvyšuje/snižuje v intervalech po 1 minutě. Při rychlém otáčení knoflíku se čas zvyšuje/snižuje po 5 minutách.
3. Stiskněte knoflík pro výběr/potvrzení ✓. Zobrazí se tak naposledy použitá teplota.
4. Otáčením knoflíku pro výběr/potvrzení nastavte požadovanou teplotu (nebo tento krok přeskočte, pokud je aktuální teplota již správná).
5. Stisknutím knoflíku pro výběr/potvrzení ✓ spustíte odpočítávání.
6. Po uplynutí nastaveného času konvice vydá zvukový signál.
7. Pro zrušení můžete kdykoli klepnout na ikonu zrušení ☹.

OCHRANA PROTI VYVAŘENÍ VODY

Pokud konvici zapnete bez vody, bezpečnostní odpojovací zařízení konvici automaticky odpojí. Pokud se tak stane, konvici vypojte ze sítě a nechte ji vychladnout, dokud se odpojovací zařízení neresetuje. Tím, že konvici budete zapínat bez vody, se zkracuje životnost topného tělesa.

PÉČE A ÚDRŽBA

1. Vypněte podstavec a nechte konvici před mytím vychladnout.
2. Všechny povrchy otřete čistým vlhkým hadříkem.
3. Otevřete víko.
4. Pokud chcete filtr proti vodnímu kameni z konvice vytáhnout, uchopte jej za boční úchyty a zatlačte prsty k sobě.
5. Filtr opláchněte pod tekoucím vodovodním kohoutkem a zároveň vyčistěte měkkým kartáčkem.
6. Vložte filtr proti vodnímu kameni zpět do konvice a zatlačte na něj, aby zacvaknul na místo.

Pravidelně odstraňujte vodní kámen (alespoň měsíčně).

Pravidelně odstraňujte vodní kámen. Používejte vlastní značku přípravku na odstraňování vodního kamene pro použití v plastových produktech. Dodržujte pokyny na balení přípravku.

Výrobky reklamované kvůli vadám způsobeným vodním kamenem, budou opraveny za úplatu.

RECYKLACE



Aby nedocházelo k ničení životního prostředí a zdraví kvůli obsaženým nebezpečným látkám, přístroje a dobíjecí i nedobíjecí baterie označené jedním z těchto symbolů nesmějí být vyhazovány do směsného komunálního odpadu. Elektrické a elektronické výrobky, a pokud to přísluší, i dobíjecí i nedobíjecí baterie, vždy likvidujte na oficiálním recyklačním/sběrném místě.

Prečítajte si pokyny a odložte tak, aby ste ich mohli priložiť pri prípadnom odovzdaní výrobku niekomu inému. Pred použitím odstráňte všetky obaly.

DÔLEŽITÉ BEZPEČNOSTNÉ OPATRENIA

Dodržujte základné bezpečnostné opatrenia vrátane:

Tento prístroj môžu používať deti od 8 rokov a osoby so zníženými fyzickými, zmyslovými alebo psychickými schopnosťami alebo nedostatkom skúseností a vedomostí, ak sú pod dozorom/poučení a sú si vedomé s tým spojených rizík. Deti sa s prístrojom nemajú hrať.

Čistenie a používateľská údržba nemajú byť vykonávané deťmi ak nie sú staršie ako 8 rokov a pod dozorom.

Prístroj a elektrickú šnúru uchovávajte mimo dosahu detí mladších ako 8 rokov.

 Povrch spotrebiča bude horúci.

Ak kanvicu preplníte, mohla by z nej uniknúť vriaca voda.

Používajte túto kanvicu len s dodaným podstavcom (a naopak).

Ak je prívodný kábel poškodený, musí byť vymenený výrobcom, jeho servisným technikom alebo iným kvalifikovaným odborníkom, aby nedošlo k rizikovej situácii.

Zabráňte vyliatiu tekutín na podstavec/konektor.

Povrch ohrievacieho telesa je po použití pod vplyvom zvyškového tepla.

Prístroj používajte podľa tohto návodu. Akékoľvek iné použitie môže spôsobiť potenciálne zranenie, elektrický šok alebo iné riziká.

Tento prístroj môžu používať osoby so zníženými fyzickými, sensorickými či mentálnymi schopnosťami alebo nedostatkom skúseností a vedomostí, ak sú pod dozorom, alebo dostali pokyny súvisiace s používaním prístroja bezpečným spôsobom a chápu riziká s tým spojené.

Tento prístroj je určený na domáce použitie a použitie v podobných situáciách, ako sú napríklad:

- kuchynky pre zamestnancov v obchodoch, kanceláriách a iných pracovných prostrediach;
- použitie klientmi v hoteloch, motelloch a iných prostrediach rezidenčného typu;
- v prostrediach typu penziónov;
- vo farmárskych domoch.

-  Nepoužívajte tento prístroj v blízkosti vane, sprchy, umývadla alebo iných nádob s vodou.
- Nepoužívajte túto kanvicu na iné účely, ako je ohrievanie vody.
- Nepoužívajte tento spotrebič, ak je poškodený, alebo vznikne porucha.

ČASTI

- | | |
|---|---------------------------------|
| 1. Filter na zabránenie tvorbe vodného kameňa | 5. Otvor |
| 2. Veko | 6. Podstavec |
| 3. Tlačidlo na uvoľnenie viečka | 7. Dotykové ovládanie a displej |
| 4. Sitko na lúhovanie | 8. Gombík na výber/potvrdenie |



OVĽÁDAČE A DISPLEJ S LED

Na spustenie funkcie sa dotknite príslušnej ikonky. Ikonka sa jasne rozsvieti a ostatné ikonky budú osvetlené slabo, čo znamená, že sú pripravené na použitie.

Na LED displeji sa zobrazuje teplota vody, zvolená teplota vody alebo trvanie varenia/udržiavania teploty v závislosti od režimu, v ktorom sa kanvica nachádza.

Kanvica sa prepne do pohotovostného režimu, ak sa v priebehu 5 minút nedotknete žiadneho ovládačeho prvku alebo nezmeníte nastavenia. Pohotovostný režim môžete vybrať kedykoľvek stlačením ikony ☺.

PRÍPRAVA A NAPLNIENIE

1. Jednotku základne položte na stabilný vodorovný povrch.
2. Jednotku základne zapojte do elektrickej zásuvky.
3. Kanvicu zoberte z jednotky základne a stlačte tlačidlo na uvoľnenie veka.
4. Naplňte ju aspoň 0,5 l vody, no neplňte nad značku MAX (1.7 L).
5. Veko zatvorte a zatlačte smerom nadol, aby zapadlo na miesto.
6. Kanvicu umiestnite na jednotku základne.

VARENIE VODY (100 °C)

1. Keď je kanvica v pohotovostnom režime, ťuknite na ikonu ☺.
2. Ťuknite na ikonu ☹.
3. Na číselnom displeji sa zobrazí aktuálna teplota vody, ktorá sa začne zvyšovať, keď kanvica začne variť vodu.
4. Keď teplota vody dosiahne 100 °C (var), kanvica sa vypne.
5. Varenie môžete kedykoľvek zrušiť ťuknutím na ikonu zrušenia ⊗ alebo zdvihnutím kanvice zo základne.

OHREV VODY NA ZVOLENÚ TEPLOTU

Režim variabilnej teploty kanvice umožní prispôbiť teplotu vody tak, aby vyhovovala konkrétnym čajom, káve a dokonca aj detskej strave a mlieku. Rozsah možno nastaviť v rozmedzí 40 až 100 °C. Ohrev vody na presnú teplotu závisí od viacerých faktorov. Jedným z nich je množstvo vody, ktoré sa snažíte ohriať. Konečná teplota malého množstva vody môže prekročiť požadovanú teplotu. Ak vám záleží na presnej teplote vody, odporúčame použiť funkciu kanvice na udržiavanie teploty, ktorá umožní prirodzenú stabilizáciu teploty vody.

1. Keď je kanvica v pohotovostnom režime, ťuknite na ikonu ☺.
2. Ťuknite na ikonu ⚙.
3. Na číselnom displeji sa zobrazí naposledy zvolená teplota vody.
4. Otáčajte gombíkom na výber/potvrdenie, kým sa nezobrazí požadovaná teplota.
5. Ohrev vody spustíte stlačením gombíka na výber/potvrdenie ✓.
6. Varenie môžete kedykoľvek zrušiť ťuknutím na ikonu zrušenia ⊗ alebo zdvihnutím kanvice zo základne.

SPRIEVODCA NA VÝBER TEPLoty

Typ čaju	Teplota °C	Trvanie varenia (min.)
Čierny	90–100	3–5
Oolong	70–80	2–3
Biely čaj	70–80	1–3

Typ čaju	Teplota °C	Trvanie varenia (min.)
Zelený čaj	70–85	1–3
Rooibos	90–100	5–6
Ibištekový	70–75	5–7
Puerh	80–100	2–5
Maté	90–100	5–6
Bylinný/ovocný	90–100	3–5
Káva	Teplota °C	Trvanie varenia (min.)
Instantná káva	85–95	-
Filtrovaná mletá káva	80–90	-

V prípade dojčenského mlieka/prípravku postupujte podľa pokynov výrobcu alebo miestnych zdravotníckych orgánov.

POUŽÍVANIE SITKA NA LÚHOVANIE A ČASOVAČA LÚHOVANIA

Časovač lúhovania umožňuje nastaviť trvanie lúhovania, ak sa používa a sitko na lúhovanie. Najprv treba ohriať vodu na požadovanú teplotu (pozrite si časť OHREV VODY NA ZVOLENÚ TEPLOTU). Časovač možno nastaviť na 1 až 40 minút.

Poznámka: Pri používaní sitka na lúhovanie naplňte kanvicu len po značku 1,5 l. Pri vkladaní do kanvice sa tak vytvorí priestor na sitko na lúhovanie a jeho obsah a zabráni sa vytlačeniu vody z otvoru.

1. Pripravte si sitko na lúhovanie a vložte doň požadované množstvo čajových lístkov.
2. Keď voda dosiahne požadovanú teplotu, otvorte veko a vložte sitko na lúhovanie do kanvice. Otvor na sitku na lúhovanie musí smerovať k rukoväti.
3. Ťuknite na ikonu ☹.
4. Otáčajte gombíkom na výber/potvrdenie, kým sa na číselnom displeji nezobrazí požadované trvanie lúhovania. Pomalým otáčaním ovládacieho prvku predĺžite/skrátite trvanie v 1-minútových intervaloch. Rýchlym otáčaním ovládacieho prvku predĺžite/skrátite trvanie v 5-minútových intervaloch.
5. Stlačte gombík na výber/potvrdenie ✓. Následne sa zobrazí naposledy použitá teplota.
6. Otáčajte gombíkom na výber/potvrdenie a upravte požadovanú teplotu (alebo preskočte tento krok, ak je aktuálna teplota správna).
7. Odpočítavanie spustíte stlačením gombíka na výber/potvrdenie ✓.
8. Keď ubehne nastavený čas, kanvica pípne. Upozorňujeme, že po zastavení časovača začne čaj/infúzia prirodzene chladnúť.
9. Proces môžete kedykoľvek zrušiť ťuknutím na ikonu zrušenia ☹.



REŽIM UDRŽIAVANIA TEPLoty

Tento režim umožňuje udržanie nastavenej teploty zohriatej vody. Režim udržiavania teploty možno nastaviť na 1 až 40 minút.

1. Ťuknite na ikonu ☹.
2. Otáčajte gombíkom na výber/potvrdenie, kým sa na číselnom displeji nezobrazí požadované trvanie udržiavania teploty. Pomalým otáčaním ovládacieho prvku predĺžite/skrátite trvanie v 1-minútových intervaloch. Rýchlym otáčaním ovládacieho prvku predĺžite/skrátite trvanie v 5-minútových intervaloch.

3. Stlačte gombík na výber/potvrdenie ✓. Následne sa zobrazí naposledy použitá teplota.
4. Otáčajte gombíkom na výber/potvrdenie a upravte požadovanú teplotu (alebo preskočte tento krok, ak je aktuálna teplota správna).
5. Odpočítavanie spustíte stlačením gombíka na výber/potvrdenie ✓.
6. Keď ubehne nastavený čas, kanvica pípne.
7. Proces môžete kedykoľvek zrušiť ťuknutím na ikonu zrušenia ⊗.

OCHRANA PRED VARENÍM NASUCHO

Ak kanvica hreje naprázdno, bezpečnostná poistka ju automaticky vypne. Ak sa tak stane, vytiahnite kanvicu z elektrickej zásuvky a nechajte ju vychladnúť, až kým sa poistka znovu nenastaví. Ponechávanie hriatia kanvice naprázdno skracuje životnosť ohrievacieho telesa.

STAROSTLIVOSŤ A ÚDRŽBA

1. Pred čistením odpojte podstavec zo zásuvky a nechajte kanvicu vychladnúť.
2. Všetky povrchy utrite čistou vlhkou utierkou.
3. Otvorte veko.
4. Stlačte dva výstupky na filtri na zabránenie tvorbe vodného kameňa a vyberte ho z kanvice.
5. Opláchnite ho pod tečúcou vodou z vodovodného kohútika a zároveň vyčistite mäkkou kefkou.
6. Filter na zabránenie tvorbe vodného kameňa vložte späť do kanvice a zatlačte ho do správnej polohy, kým neklikne.

Pravidelne odstraňujte vodný kameň (najmenej raz mesačne).

Pravidelne odstraňujte vodný kameň. Na odstraňovanie vodného kameňa používajte prostriedok vhodný na plastové výrobky. Postupujte podľa inštrukcií na obale prostriedku. Výrobky vrátené v rámci záruky s poruchami spôsobenými vodným kameňom budú opravené za poplatok.

RECYKLÁCIA



Aby nedochádzalo k ohrozeniu zdravia a životného prostredia vplyvom nebezpečných látok, prístroje a nabíjacie a nenabíjacie batérie označené niektorým z týchto symbolov nesmú byť likvidované s netriedeným komunálnym odpadom. Elektrické a elektronické výrobky a prípadne nabíjacie a nenabíjacie batérie vždy odovzdajte na príslušnom oficiálnom mieste pre recykláciu / zber.

Instrukcję należy przeczytać, zachować, przekazać kolejnemu użytkownikowi, jeśli odstępujemy urządzenie innej osobie. Wyjmij z opakowania przed użyciem.

WSKAZÓWKI DOTYCZĄCE BEZPIECZEŃSTWA

Postępuj zgodnie ze wskazówkami dotyczącymi bezpieczeństwa, między innymi:

Urządzenie może być użytkowane przez dzieci w wieku od 8 lat i starsze oraz osoby o ograniczonej sprawności fizycznej, czuciowej lub psychicznej lub osoby niemające doświadczenia lub znajomości urządzenia, jeśli odbywa się to pod nadzorem / z instruktążem, oraz są świadome istniejących zagrożeń. Należy zwracać uwagę na dzieci, aby nie bawiły się sprzętem.

Dzieci nie powinny czyścić i obsługiwać urządzenia, o ile nie są starsze niż 8 lat i są nadzorowane.

Przechowuj urządzenie i przewód zasilania w miejscu niedostępnym dla dzieci w wieku poniżej 8 lat.

 Powierzchnie urządzenia rozgrzewają się.

Jeśli wody będzie za dużo, gotująca woda może rozpryskiwać się.

Czajnik może być używany tylko łącznie z dostarczoną podstawą (i na odwrót).

Jeżeli przewód zasilający ulegnie uszkodzeniu, powinien być wymieniony przez producenta, jego serwis techniczny lub specjalistyczny zakład naprawczy w celu uniknięcia zagrożenia.

Unikać wycieków na stojak i złącze.

Na powierzchni elementów grzewczych po wyłączeniu utrzymuje się ciepło resztkowe.

Używaj urządzenia zgodnie z niniejszą instrukcją. Każde niewłaściwe zastosowanie może spowodować uszkodzenie ciała, porażenie prądem lub inne niebezpieczeństwo.

Urządzenie może być użytkowane przez osoby o ograniczonej sprawności fizycznej, czuciowej lub psychicznej lub osoby niemające doświadczenia lub znajomości urządzenia, jeżeli odbywa się to pod nadzorem /z instruktążem oraz są świadome istniejących zagrożeń.

Urządzenie przeznaczone jest do użytku w gospodarstwie domowym i podobnych zastosowaniach jak:

- obiekty gastronomiczne w powierzchniach handlowych, biurach i innych miejscach pracy,
- do użytku przez gości w hotelach, motelach i innym środowisku mieszkalnym;
- obiekty oferujące nocleg ze śniadaniem;
- gospodarstwa rolne.

 Nie należy używać tego urządzenia w pobliżu wanny, prysznica, umywalki lub innych naczyń zawierających wodę.

- Nie używać czajnika w innych zastosowaniach jak gotowanie wody.
- Nigdy nie używaj uszkodzonego urządzenia lub jeśli zaczęło wadliwie działać.

CZĘŚCI

- | | |
|-----------------------|--|
| 1. Filtr antywapienny | 5. Otwór |
| 2. Pokrywa | 6. Jednostka bazowa |
| 3. Blokada pokrywy | 7. Dotykowe elementy sterujące i wyświetlacz |
| 4. Infuzor | 8. Pokrętło wyboru/potwierdzenia |



STEROWANIE I WYŚWIETLACZ LED

Aby aktywować funkcję, należy dotknąć odpowiedniej ikony. Ta ikona zaświeci się jasno, a pozostałe ikony będą przyciemnione, wskazując, że są dostępne do zastosowania.

Wyświetlacz LED pokazuje aktualną temperaturę wody, temperaturę wody zadaną lub czas naparzenia/podtrzymywania ciepła w zależności od trybu, w którym znajduje się czajnik.

Czajnik powróci do trybu gotowości, jeśli w ciągu 5 minut nie zostaną dotknięte żadne elementy sterujące lub zmienione ustawienia. Tryb czuwania można również wybrać w dowolnym momencie, dotykając ikony ☺.

PRZYGOTOWANIE I NAPEŁNIANIE

1. Umieść podstawę czajnika na stabilnej, równej powierzchni.
2. Podłącz podstawę czajnika do gniazdka ściennego.
3. Zdejmij czajnik z postawy czajnika i naciśnij przycisk zwalniający pokrywę.
4. Napełnij wodą, co najmniej 0,5 L, ale nie powyżej oznaczenia MAX (1.7 L).
5. Zamknij pokrywę i naciśnij ją, aby się zatrzęsęła.
6. Umieść czajnik na podstawie czajnika

GOTOWANIE WODY (100 °C)

1. Jeśli czajnik znajduje się w trybie gotowości, dotknij ikony ☺.
2. Dotknij ikony ☹.
3. Wyświetlacz numeryczny pokaże aktualną temperaturę wody, która będzie rosła w miarę jak czajnik zacznie gotować wodę.
4. Gdy temperatura wody osiągnie 100 °C (wrzenie), czajnik wyłączy się.
5. Aby anulować w dowolnym momencie, można dotknąć ikony anulowania ☹ lub zdjąć czajnik z podstawy czajnika.

PODGRZEWANIE WODY DO WYBRANEJ TEMPERATURY

Tryb zmiennej temperatury w czajniku umożliwia dostosowanie temperatury wody do konkretnych rodzajów herbaty, kawy, a nawet pokarmu dla niemowląt i mleka. Zakres ten można regulować w zakresie 40-100 °C.

Podgrzanie wody do dokładnej temperatury zależy od kilku czynników. Jednym z nich jest ilość wody, którą chcemy podgrzać. Końcowa temperatura niewielkiej ilości wody może przekroczyć temperaturę zadaną. Jeśli ważne jest, aby temperatura wody była dokładna, zalecamy korzystanie z funkcji Podtrzymanie Ciepła, która pozwala na naturalne ustabilizowanie się temperatury wody.

1. Jeśli czajnik znajduje się w trybie gotowości, dotknij ikony ☺.
2. Dotknij ikony ⚙.
3. Na wyświetlaczu numerycznym pojawi się ostatnio wybrana temperatura wody.
4. Obracaj pokrętkę wyboru/potwierdzenia, aż zostanie wyświetlona żądana temperatura.
5. Naciśnij pokrętkę wyboru/potwierdzenia ✓, aby rozpocząć podgrzewanie wody.
6. Aby anulować w dowolnym momencie, można dotknąć ikony anulowania ☹ lub zdjąć czajnik z podstawy czajnika.

PRZEWODNIK PO TEMPERATURACH

Rodzaj herbaty	Temperatura °C	Czas parzenia (min)
Czarna	90 – 100	3 - 5
Ulung	70 – 80	2 – 3
Herbata biała	70 – 80	1 – 3

Rodzaj herbaty	Temperatura °C	Czas parzenia (min)
Herbata zielona	70 – 85	1 - 3
Herbata rooibos	90 – 100	5 - 6
Hibiscus	70 – 75	5 - 7
Pu-erh	80 – 100	2 - 5
Yerba mate	90 – 100	5 - 6
Ziołowa/owocowa	90 – 100	3 - 5
Kawa	Temperatura °C	Czas parzenia (min)
Kawa rozpuszczalna	85 - 95	-
Kawa mielona filtrowana	80 - 90	-

W przypadku mleka/formuły dla niemowląt należy postępować zgodnie z instrukcjami producenta lub lokalnymi wytycznymi urzędu zdrowia.

KORZYSTANIE Z INFUZORA I TIMERA CZASU PARZENIA

Timer czasu parzenia pozwala na odmierzanie czasu naparu podczas korzystania z akcesorium infuzora. W pierwszej kolejności należy podgrzać wodę do żądanej temperatury (patrz PODGRZEWANIE WODY DO WYBRANEJ TEMPERATURY). Timer można ustawić w zakresie od 1 do 40 minut.

Uwaga: Podczas korzystania z infuzora, napełniaj czajnik tylko do oznaczenia 1,5 L. Pozwoli to na pozostawienie miejsca na infuzor. Pozwoli to na umieszczenie infuzora i jego zawartości w czajniku oraz zapobiegnie wylewaniu się wody z wylewki.

1. Przygotuj akcesorium infuzora do zaparzania, wkładając do niego odpowiednią ilość liści herbaty.
2. Gdy woda osiągnie żądaną temperaturę, otwórz pokrywkę i włóż infuzor do czajnika. Otwór w infuzorze powinien być skierowany w stronę uchwytu.
3. Dotknij ikony ☺.
4. Obracaj pokrętko wyboru/potwierdzenia, aż na wyświetlaczu numerycznym pojawi się żądany czas naparzenia. Powolne obracanie pokrętkła zwiększa/zmniejsza czas w odstępach 1 minuty. Szybkie obracanie pokrętkła powoduje zwiększanie/zmniejszanie czasu w odstępach 5-minutowych.
5. Naciśnij pokrętko wyboru/potwierdzenia ✓. Na wyświetlaczu pojawi się ostatnio ustawiona temperatura.
6. Obracaj pokrętko wyboru/potwierdzenia, aby ustawić żądaną temperaturę (lub pomiń ten krok, jeśli aktualna temperatura jest już odpowiednia).
7. Naciśnij pokrętko wyboru/potwierdzenia ✓, aby rozpocząć odliczanie.
8. Po upływie czasu czajnik wyda sygnał dźwiękowy. Należy pamiętać, że napar zacznie stygnąć w sposób naturalny po upływie pewnego czasu.
9. Aby anulować w dowolnym momencie, możesz dotknąć ikony anulowania ☹.



TRYB PODTRZYMYWANIA CIEPŁA

Ten tryb umożliwia utrzymywanie podgrzanej wody w określonej temperaturze. Tryb podtrzymywania ciepła można ustawić w zakresie od 1 do 40 minut.

1. Dotknij ikony ☺.
2. Obracaj pokrętko wyboru/potwierdzenia, aż na wyświetlaczu numerycznym pojawi się żądany czas podtrzymywania ciepła. Powolne obracanie pokrętkła powoduje zwiększanie/zmniejszanie czasu w odstępach 1 minuty. Szybkie obracanie pokrętkła powoduje zwiększanie/zmniejszanie czasu w

- odstępach 5-minutowych.
3. Naciśnij pokrętkę wyboru/potwierdzenia ✓. Na wyświetlaczu pojawi się ostatnio używana temperatura.
 4. Obracaj pokrętkę wyboru/potwierdzenia, aby ustawić żądaną temperaturę (lub pomiń ten krok, jeśli aktualna temperatura jest już odpowiednia).
 5. Naciśnij pokrętkę wyboru/potwierdzenia ✓, aby rozpocząć odliczanie.
 6. Po upływie czasu czajnik wyda sygnał dźwiękowy.
 7. Aby anulować w dowolnym momencie, możesz dotknąć ikony anulowania ⊗.

OCHRONA PRZED URUCHOMIENIEM BEZ WODY

Jeśli w czajniku nie ma wody, wyłącznik bezpieczeństwa automatycznie go wyłączy. Jeśli tak się wydarzy, wyłącz czajnik z prądu, pozostaw do ostygnięcia, aż wyłącznik bezpieczeństwa się zresetuje. Uruchamianie czajnika bez wody skróci żywotność grzałki.

OBSŁUGA I KONSERWACJA

1. Wyjmij wtyczkę z gniazdka, przed czyszczeniem czajnik musi ostygnąć.
2. Wytrzyj wszystkie powierzchnie czystą wilgotną szmatką.
3. Otwórz pokrywę.
4. Ściśnij dwie końcówki na filtry antywapiennym, a następnie wyjmij go z czajnika.
5. Oplucz go pod bieżącą wodą z kranu i wyczyść miękką szmatką.
6. Włóż filtr antywapienny z powrotem do czajnika i wciśnij go na miejsce, aż usłyszysz kliknięcie.

Usuwać kamień regularnie (przynajmniej raz w miesiącu).

Regularnie usuwaj kamień z urządzenia. Stosuj markowe środki do usuwania kamienia do wyrobów z tworzywa sztucznego. Przestrzegaj instrukcji producenta środka.

Urządzenia zgłoszone do naprawy w okresie gwarancji, jeśli uszkodzenie zostało spowodowane osadami kamienia, będą naprawiane tylko odpłatnie.

RECYKLING



Aby uniknąć problemów środowiskowych i zdrowotnych spowodowanych niebezpiecznymi substancjami, sprzętu, akumulatorów i baterii oznaczonych jednym z tych symboli nie należy wyrzucać z nieposortowanymi odpadami komunalnymi. Produkty elektryczne i elektroniczne, w tym, baterie jednorazowe i akumulatory, należy zawsze utylizować w odpowiednim publicznym punkcie zbiórki odpadów/recyklingu.

Pročitajte upute, držite ih na sigurnom mjestu, prosljedite ih ako dajete uređaj. Uklonite cijelo pakiranje prije uporabe.

VAŽNE SIGURNOSNE MJERE

Poštujte osnovne sigurnosne mjere, uključujući sljedeće:

Ovaj uređaj mogu koristiti djeca od 8 godina pa na više i osobe smanjenih tjelesnih, osjetilnih ili mentalnih sposobnosti ili osobe koje ne raspolažu iskustvom i znanjem ako su pod nadzorom ili rade po uputama, te razumiju uključene opasnosti. Djeca se ne smiju igrati s uređajem.

Čišćenje i održavanje ne smiju vršiti djeca ako nisu starija od 8 godina i moraju biti pod nadzorom.

Držite uređaj i kabel van dosega djece mlađe od 8 godina.

 Površine uređaja će postati vruće.

Ako ga prepunite, iz kuhala može da pršće kipuća voda.

Koristite kuhalo samo sa priloženim postoljem (i obratno).

Ako je kabel oštećen, radi izbjegavanja opasnosti, mora ga zamijeniti proizvođač, ovlaštenu servis ili osoba slične stručnosti.

Izbjegavajte prskanje na postolje/priključak.

Nakon uporabe, na površini grijaćeg elementa zadržava se preostala toplina.

Rabite uređaj prema ovim uputama. Bilo kakva pogrešna uporaba može uzrokovati potencijalne ozljede, strujni udar ili druge opasnosti.

Ovaj uređaj mogu koristiti osobe smanjenih tjelesnih, osjetilnih ili mentalnih mogućnosti ili osobe koje ne raspolažu iskustvom i znanjem ako su pod nadzorom ili rade po uputama koje se odnose na sigurno korištenje uređaja, te razumiju uključene opasnosti.

uređaja, te razumiju uključene opasnosti.

Ovaj uređaj namijenjen je za kućnu uporabu ili slične primjene kao što su:

- područja s kuhinjama za osoblje, kao što su prodavaonice, uredi i druga radna okruženja
- za goste u hotelima, motelima i drugim vrstama stambenih prostora
- smještaji s uslugom doručka
- seoska domaćinstva.
-  Nemojte koristiti ovaj uređaj u blizini kada, tuševa, umivaonika ili drugih posuda s vodom.
- Nemojte koristiti čajnik u bilo koju drugu svrhu osim za grijanje vode.
- Nemojte koristiti uređaj ako je oštećen ili neispravan.

DIJELOVI

- | | |
|--------------------------|---------------------------------------|
| 1. Filter protiv kamenca | 5. Urez |
| 2. Poklopac | 6. Baza |
| 3. Zapor poklopca | 7. Dodirne upravljačke tipke i zaslon |
| 4. Infuzer | 8. Gumb odabir/potvrda |



REGULATORI I LED ZASLON

Za aktivaciju neke funkcije, dodirnite njenu ikonu. Ikona će biti jasno osvijetljena, a preostale ikone će biti tamnije osvijetljene, čime se prikazuje da su dostupne za uporabu.

Na LED zaslonu prikazuju se temperatura vode, odabrana temperatura vode ili vrijeme namakanja/ održavanja topline ovisno o načinu rada kuhala.

Ako se nijedan regulator ne dodirne, ili ako se postavke ne promijene u roku od 5 minuta, kuhalo će se vratiti u stanje pripravnosti. U bilo kojem trenutku možete odabrati stanje pripravnosti dodiranjem ikone ☺.

PRIPREMA I PUNJENJE

1. Postavite bazu na stabilnu, ravnu površinu.
2. Stavite utikač baze u zidnu utičnicu.
3. Skinite kuhalo sa baze i pritisnite tipku za otpuštanje poklopca.
4. Napunite ga s najmanje 0,5 l vode, ali ne preko oznake MAX (1.7 L).
5. Zatvorite poklopac i pritisnite ga prema dolje dok se ne blokira.
6. Postavite kuhalo na bazu.

KIPUĆA VODA (100 °C)

1. Ako je kuhalo u stanju pripravnosti, dodirnite ikonu ☺.
2. Dodirnite ikonu ☹.
3. Na brojnom zaslonu prikazat će se trenutna temperatura vode koja će se početi povećavati kad kuhalo počne s ključanjem vode.
4. Kad temperatura vode dostigne 100 °C (ključanje) kuhalo će se isključiti.
5. Za poništavanje u bilo kojem trenutku, možete dodirnuti ikonu za poništavanje ☹, ili podignite kuhalo sa baze.

ZAGRIJAVANJE VODE DO ODABRANE TEMPERATURE

Način rada s promjenljivom temperaturom omogućuje vam da personalizirate temperaturu kako bi bila prikladna za specifične vrste čaja, kavu ili čak dječju hranu i mlijeko. Raspon je podesiv od 40-100 °C. Grijanje vode na specifičnu temperaturu ovisi o nekoliko faktora. Jedan od njih je količina vode koju nastojite zagrijati. Konačna temperatura male količine vode može prekoračiti željenu temperaturu. Važno je da je temperatura vode točna; preporučujemo uporabu funkcije Održavanje topline koja omogućuje prirodnu stabilizaciju temperature vode.

1. Ako je kuhalo u stanju pripravnosti, dodirnite ikonu ☺.
2. Dodirnite ikonu ⚙.
3. Na numeričkom zaslonu prikazat će se posljednja odabrana temperatura vode.
4. Okrećite gumb za odabir/potvrdu dok se ne prikaže željena temperatura.
5. Pritisnite gumb za odabir/potvrdu ✓ kako bi počelo grijanje vode.
6. Za poništavanje u bilo kojem trenutku, možete dodirnuti ikonu za poništavanje ☹, ili podignite kuhalo sa baze.

VODIČ ZA TEMPERATURU

Vrsta čaja	Temperatura u °C	Vrijeme kuhanja (min)
Crni	90 – 100	3 - 5
Oolong	70 – 80	2 – 3
Bijeli čaj	70 – 80	1 – 3
Zeleni čaj	70 – 85	1 - 3

Vrsta čaja	Temperatura u °C	Vrijeme kuhanja (min)
Rooibos	90 – 100	5 - 6
Hibiskus	70 – 75	5 - 7
Pu-erh	80 – 100	2 - 5
Mate	90 – 100	5 - 6
Biljni/voćni	90 – 100	3 - 5
Kava	Temperatura u °C	Vrijeme kuhanja (min)
Instant kava	85 - 95	-
Filter mljevena kava	80 - 90	-

Za mlijeko za bebe/adaptirano mlijeko, slijedite preporuke proizvođača ili smjernice lokalnih zdravstvenih tijela.

UPORABA INFUZERA I TAJMERA ZA NAMAKANJE

Tajmer za namakanje omogućuje vam da odredite vrijeme infuzije kad koristite infuzer. Potrebno je prvo zagrijati vodu na željenu temperaturu (vidi ZAGRIJAVANJE VODE DO ODABRANE TEMPERATURE). Moguće je postaviti tajmer na vrijeme od 1 do 40 minuta.

Napomena: Kad koristite infuzer, napunite kuhalo samo do oznake 1,5 l. Time će se dobiti prostor za infuzer i njegov sadržaj kad ga umetnete u kuhalo i spriječiti prosipanje vode iz griča.

1. Pripremite infuzer tako što ćete u njega staviti željenu količinu listova čaja.
2. Kad voda dostigne željenu temperaturu, otvorite poklopac i stavite infuzer u kuhalo. Urez na infuzeru treba biti okrenut prema ručki.
3. Dodirnite ikonu ☹.
4. Okrećite gumb za odabir/potvrdu dok se na numeričkom zaslonu ne prikaže željeno vrijeme namakanja. Polako okrećite regulator kako biste povećali/smanjili vrijeme u intervalima od 1 minute. Brzo okrećite regulator kako biste povećali/smanjili vrijeme u intervalima od 5 minuta.
5. Pritisnite gumb za odabir/potvrdu ✓. Tada će se prikazati posljednja temperatura koju ste upotrijebili.
6. Okrenite gumb za odabir/potvrdu kako biste podesili željenu temperaturu (ili preskočite ovaj korak ako je željena temperatura već točna).
7. Pritisnite gumb za odabir/potvrdu ✓ kako bi počelo odbrojanje.
8. Kad vrijeme istekne, kuhalo će se oglasiti zvučnim signalom. Napominjemo da kad istekne postavljeno vrijeme na tajmeru, infuzija će se početi prirodno hladiti.
9. Za poništavanje u bilo kojem trenutku, možete dodirnuti ikonu za poništavanje ☹.



NAČIN ODRŽAVANJA TOPLINE

Ovaj način omogućuje da se zagrijana voda održava na specifičnoj temperaturi. Moguće je postaviti način Održavanje topline na vrijeme od 1 do 40 minuta.

1. Dodirnite ikonu ☹.
2. Okrećite gumb za odabir/potvrdu dok se na numeričkom zaslonu ne prikaže željeno vrijeme održavanja topline. Polako okrećite regulator kako biste povećali/smanjili vrijeme u intervalima od 1 minute. Brzo okrećite regulator kako biste povećali/smanjili vrijeme u intervalima od 5 minuta.
3. Pritisnite gumb za odabir/potvrdu ✓. Tada će se prikazati posljednja temperatura koju ste upotrijebili.
4. Okrenite gumb za odabir/potvrdu kako biste podesili željenu temperaturu (ili preskočite ovaj korak ako je željena temperatura već točna).

5. Pritisnite gumb za odabir/potvrdu ✓ kako bi počelo odbrojavanje.
6. Kad vrijeme istekne, kuhalo će se oglasiti zvučnim signalom.
7. Za poništavanje u bilo kojem trenutku, možete dodirnuti ikonu za poništavanje ⊗.

ZAŠTITA OD RADA KOD NEDOSTATKA VODE I ISKLJUČIVANJE

Ako čajnik radi bez vode, sigurnosni prekidač će ga automatski isključiti. Ako se to dogodi, izvucite utikač čajnika iz utičnice i ostavite ga da se ohladi dok se automatski prekidač sam ne resetira. Ako ostavite kuhalo da radi bez vode, to će skratiti vijek trajanja elementa.

NJEGA I ODRŽAVANJE

1. Izvadite utikač postolja iz utičnice i ostavite kuhalo da se ohladi prije čišćenja.
2. Obrišite sve površine čistom vlažnom krpom.
3. Otvorite poklopac.
4. Pritisnite zajedno dvije stopice na filteru protiv kamenca, te ga izvadite iz kuhala.
5. Isperite ga pod tekućom vodom i istovremeno ga očistite mekanom četkom.
6. Vratite filter protiv kamenca u kuhalo i gurnite ga dok ne sjedne na mjesto uz klik.

Redovito uklanjajte kamenac (najmanje jednom mjesečno).

Redovito uklanjajte kamenca, najmanje jednom mjesečno. Koristite sredstvo za uklanjanje kamenca poznate marke, prikladno za proizvode s plastičnim glavnim dijelom. Slijedite upute na ambalaži sredstva za uklanjanje kamenca.

Za kvarove proizvoda u jamstvenom roku, nastalih zbog pojave kamenca, popravak će biti naplaćen.

RECIKLAŽA



Kako bi se izbjegle štetne posljedice na okoliš i zdravlje zbog opasnih supstanci, uređaji i punjive i nepunjive baterije obilježene jednim od ovih simbola ne smiju se zbrinjavati kao nerazvrstani komunalni otpad. Uvijek odložite električne i elektroničke proizvode i , gdje je primjenljivo, punjive i nepunjive baterije, u odgovarajućem zvaničnom mjestu za sakupljanje/reciklažu.

Preberite navodila, jih shranite na varnem in jih predajte skupaj z napravo, če jo posredujete naprej. Pred uporabo odstranite vso embalažo.

POMEMBNA VAROVALA

Sledite osnovnim varnostnim ukrepom, vključno z:

To napravo smejo uporabljati otroci, stari najmanj 8 let, in osebe z zmanjšanimi fizičnimi, čutnimi ali duševnimi sposobnostmi ali s pomanjkljivimi izkušnjami in znanjem, če so pri tem pod nadzorom/ dobijo navodila in razumejo s tem povezana tveganja. Otroci se z napravo ne smejo igrati.

Otroci ne smejo čistiti in vzdrževati naprave, če niso starejši od 8 let ter pod nadzorom.

Napravo in kabel varujte pred dosegom otrok, mlajših od 8 let.

 Površine naprave se segrejejo.

Če kotliček preveč napolnite, lahko iz njega brizgne vrela voda.

Kotliček uporabljajte samo s priloženim stojalom (in obratno).

Če je kabel poškodovan, ga mora zamenjati proizvajalec, njegov servisni zastopnik ali kdo s podobnimi pooblastili, da se prepreči tveganje.

Preprečite razlitje po stojalu/priključku.

Zaradi preostale toplote se površina grelnega elementa segreje po uporabi.

Napravo uporabljajte skladno s temi navodili. Kakršna koli nepravilna uporaba lahko povzroči poškodbe, električni šok ali druge nevarnosti.

Napravo lahko uporabljajo osebe z zmanjšanimi fizičnimi, senzornimi ali mentalnimi sposobnostmi ali s pomanjkanjem izkušenj ter znanja, če so pod stalnim nadzorom ali so dobili navodila o varni uporabi naprave ter razumejo možne nevarnosti.

Ta naprava je namenjena uporabi v gospodinjstvu in podobnih okoliščinah, kot so na primer:

- čajne kuhinje v trgovinah, pisarnah in druga delovna okolja;
- gostje v hotelih, motelih in druga podobna stanovanjska okolja;
- nastavitve z zajtrkom in podobno;
- kmetije.

 Te naprave ne uporabljajte v bližini kadi, prh, lavorjev in drugih posod z vodo

- Grelnik ne uporabljajte za nič drugega, kot za segrevanje vode.
- Naprave ne upravljajte, če je poškodovana ali če ne deluje pravilno.

DELI

- | | |
|-------------------------------|---------------------------------|
| 1. Filter proti vodnemu kamnu | 5. Odprtina |
| 2. Pokrov | 6. Osnovna enota |
| 3. Zaklepanje pokrova | 7. Krmilniki na dotik in zaslon |
| 4. Vložek za infundiranje | 8. Gumb za izbiro/potrjevanje |



KRMILNIKI IN ZASLON LED

Za aktivacijo funkcije se dotaknite njene ikone. Ikona bo svetlo zasvetila in preostale ikone bodo zatemnjeno prižgane, s čimer je prikazano, da so na voljo za uporabo.

LED-zaslon prikazuje temperaturo vode, izbrano temperaturo vode oz. čas namakanja/ohranjanja toplote, odvisno

načina, v katerem se vaš grelnik nahaja.

Vaš grelnik se bo vrnil v način pripravljenosti, če se v roku 5 minut ne dotaknete nobenega krmilnika ali nastavitve. Način pripravljenosti lahko tudi kadar koli izberete z dotikom ikone ☺.

PRIPRAVA IN POLNENJE

1. Osnovno enoto postavite na stabilno, ravno površino.
 2. Osnovno enoto priključite v stensko vtičnico.
 3. Grelnik odstranite z osnovne enote in pritisnite gumb za sprostitvev pokrova.
 4. Napolnite z vsaj 0,5 l vode, vendar ne presežite oznake MAX (1.7 L).
 5. Zaprite pokrov in pritisnite navzdol, da ga blokirate.
 6. Grelnik namestite na osnovno enoto.
-

VRELA VODA (100 °C)

1. Če se vaš grelnik nahaja v načinu pripravljenosti, tapnite ikono ☺.
 2. Tapnite ikono ☹.
 3. Številski prikaz bo prikazal trenutno temperaturo vode, ki se bo začela dvigati, ko bo grelnik začel vreti vodo.
 4. Ko temperatura vode doseže 100 °C (vrenje), se bo vaš grelnik izklopil.
 5. Za preklic v katerem koli trenutku lahko tapnete ikono za preklic ☹ oz. lahko grelnik dvignete z osnovne enote.
-

SEGREVANJE VODE DO IZBRANE TEMPERATURE

Način spremenljive temperature vašega čajnika vam omogoča prilagajanje temperature vode glede na določene vrste čaja, kave in celo otroške hrane ter mleka. Razpon lahko prilagajate med 40-100 °C. Segrevanje vode na točno temperaturo je odvisno od več dejavnikov. Eden od teh je količina vode, ki jo poskušate segreti. Končna temperatura majhne količine vode lahko presega želeno temperaturo. Če je pomembno, da je temperatura vode natančna, potem priporočamo, da uporabite funkcijo vašega grelnik Ohrani toploto, ki omogoča naravno stabilizacijo temperature vode.

1. Če se vaš grelnik nahaja v načinu pripravljenosti, tapnite ikono ☺.
 2. Tapnite ikono ⚙.
 3. Številski prikaz bo prikazal nazadnje izbrano temperaturo vode.
 4. Obračajte gumb za izbiro/potrditev, dokler se ne prikaže zelena temperatura.
 5. Pritisnite gumb za izbiro/potrditev ✓, da začnete s segrevanjem vode.
 6. Za preklic v katerem koli trenutku lahko tapnete ikono za preklic ☹ oz. lahko grelnik dvignete z osnovne enote.
-

VODNIK ZA TEMPERATURO

Vrsta čaja	Temperatura °C	Čas vretja (min.)
Črni	90 – 100	3 - 5
Oolong	70 – 80	2 – 3
Beli čaj	70 – 80	1 – 3

Vrsta čaja	Temperatura °C	Čas vretja (min.)
Zeleni čaj	70 – 85	1 - 3
Rooibos	90 – 100	5 - 6
Hibiskus	70 – 75	5 - 7
Pu-erh	80 – 100	2 - 5
Mate	90 – 100	5 - 6
Zeliščni/sadni	90 – 100	3 - 5
Kava	Temperatura °C	Čas vretja (min.)
Instant kava	85 - 95	-
Filtrirana mleta kava	80 - 90	-

Za otroško mleko/mlečno formulo upoštevajte navodila proizvajalca ali navodila lokalnega zdravstvenega organa.

UPORABA VLOŽKA ZA INFUNDIRANJE IN ČASOVNIK NAMAKANJA

Časovnik namakanja vam omogoča merjenje časa namakanja, ko uporabljate pripomoček za namakanje. Najprej morate vodo segreti na zeleno temperaturo (glejte SEGREVANJE VODE NA IZBRANO TEMPERATURO). Časovnik lahko nastavite med 1 in 40 minutami.

Opomba: Pri uporabi vložka za infundiranje vaš grelnik napolnite samo do oznake 1,5 l. S tem boste omogočili prostor za vložek za infundiranje in njegovo vsebino, ko ga vstavite v grelnik, ter preprečili, da bi bila voda izrinjena skozi pipo.

1. Pripomoček vložka za infundiranje pripravite tako, da vanj vstavite zeleno količino listov.
2. Ko temperatura vode doseže zeleno temperaturo, odprite pokrov in vložek za infundiranje vstavite v vaš grelnik. Odprtina vložka za infundiranje mora biti obrnjena proti ročaj.
3. Tapnite ikono ☺.
4. Obrnite gumb za izbiro/potrditev, dokler se na številskem prikazu ne prikaže zelen čas namakanja. S počasnim obračanjem krmilnika boste podaljšali/skrajšali čas v 1-minutnih intervalih. S hitrim obračanjem krmilnika boste podaljšali/skrajšali čas v 5-minutnih intervalih.
5. Pritisnite gumb za izbiro/potrditev ✓. Nazadnje uporabljena temperatura se bo potem prikazala.
6. Obrnite gumb za izbiro/potrditev, da prilagodite zeleno temperaturo (oz. preskočite ta korak, če je trenutna temperatura že pravilna).
7. Pritisnite gumb za izbiro/potrditev ✓, da začnete z odštevanjem.
8. Vaš grelnik bo zapiskal, ko bo čas potekel. Ne pozabite, da se bo pripravljene napitek začel naravno ohlajati, kot časovnik poteče.
9. Za preklic v katerem koli trenutku lahko tapnete ikono za preklic ⊗.



NAČIN OHRANJANJA TOPLOTE

Ta način vam omogoča ohranjanje segrete vode na določeni temperaturi. Način ohranjanja toplote lahko nastavite od 1 do 40 minut.

1. Tapnite ikono ☺.
2. Obrnite gumb za izbiro/potrditev, dokler se na številskem prikazu ne prikaže zelen čas ohranjanja toplote. S počasnim obračanjem krmilnika boste podaljšali/skrajšali čas v 1-minutnih intervalih. S hitrim obračanjem krmilnika boste podaljšali/skrajšali čas v 5-minutnih intervalih.
3. Pritisnite gumb za izbiro/potrditev ✓. Nazadnje uporabljena temperatura se bo potem prikazala.

4. Obrnite gumb za izbiro/potrditev, da prilagodite želeno temperaturo (oz. preskočite ta korak, če je trenutna temperatura že pravilna).
5. Pritisnite gumb za izbiro/potrditev ✓, da zaženete odštevanje.
6. Vaš grelnik bo zapiskal, ko bo čas potekel.
7. Za preklic v katerem koli trenutku lahko tapnete ikono za preklic ⊗.

UPORABA Z NEZADOSTNO KOLIČINO VODE

Če v vašem grelniku povpre vsa voda, ga bo v njem vgrajena varnostna naprava samodejno izklopila. Če se to zgodi, grelnik odklopite iz električnega omrežja in pustite, da se ohladi, dokler se varnostna naprava ne ponastavi. Če pustite svoj grelnik, da v njem povpre vsa voda, boste skrajšali življenjsko dobo elementa.

SKRIB IN VZDRŽEVANJE

1. Odklopite stojalo in pustite, da se kotliček pred čiščenjem ohladi.
2. Vse površine obrišite z vlažno in čisto krpo.
3. Odprite pokrov.
4. Dva zavihka na filtru proti vodnemu kamnu pritisnite skupaj, da ga odstranite z grelnik.
5. Sperite ga pod tekočo vodo in ga obenem krtačite z mehko krtačo.
6. Filter proti vodnemu kamnu vstavite nazaj v grelnik in ga potisnite na mesto, dokler ne zaslišite klika.

Redno odstranjajte vodni kamen (najmanj vsak mesec).

Redno odstranjajte vodni kamen. Uporabite sredstvo za odstranjevanje vodnega kamna, primerno za uporabo s plastičnimi izdelki. Sledite navodilom za sredstvo za odstranjevanje vodnega kamna. Za izdelke, ki so bili v garancijskem obdobju poslani na popravilo poškodb zaradi vodnega kamna, bo treba popravilo plačati.

RECIKLIRANJE



Za preprečitev okoljskih in zdravstvenih težav zaradi nevarnih snovi naprav in polnilnih in navadnih baterij, označenih z enim od teh simbolov, ni dovoljeno odstraniti med nesortirane komunalne odpadke. Električne in elektronske izdelke in, kjer velja, tudi polnilne in navadne baterije odstranite na ustreznem uradnem mestu za recikliranje/zbiranje.

Διαβάστε τις οδηγίες, φυλάξτε τις σε ασφαλές μέρος και σε περίπτωση που δώσετε τη συσκευή σε άλλον χρήστη, δώστε μαζί και τις οδηγίες. Αφαιρέστε όλα τα υλικά συσκευασίας πριν από τη χρήση.

ΣΗΜΑΝΤΙΚΑ ΜΕΤΡΑ ΑΣΦΑΛΕΙΑΣ

Τηρείτε τα βασικά μέτρα ασφάλειας, συμπεριλαμβανομένων των παρακάτω:

Η παρούσα συσκευή μπορεί να χρησιμοποιηθεί από παιδιά ηλικίας άνω των 8 ετών και άτομα με μειωμένες σωματικές, αισθητήριες ή διανοητικές ικανότητες ή άτομα που δεν διαθέτουν επαρκή εμπειρία ή γνώση, υπό την προϋπόθεση ότι θα βρίσκονται υπό επίβλεψη ή θα λάβουν σχετικές οδηγίες και κατανοούν τους κινδύνους που ενέχει η χρήση της συσκευής. Τα παιδιά δεν πρέπει να χρησιμοποιούν τη συσκευή ως παιχνίδι. Ο καθαρισμός και η συντήρηση από χρήστη δεν πρέπει να πραγματοποιούνται από παιδιά, εκτός κι αν είναι άνω των 8 ετών και βρίσκονται υπό επίβλεψη. Να διατηρείτε τη συσκευή και το καλώδιο μακριά από παιδιά ηλικίας κάτω των 8 ετών.

⚠ Μέρη της συσκευής είναι πιθανό να καίνε κατά τη διάρκεια της χρήσης.

Εάν το γεμίσετε υπερβολικά ο βραστήρας ενδέχεται να εκτοξεύσει βραστό νερό.

Να χρησιμοποιείτε το βραστήρα αποκλειστικά με την παρεχόμενη βάση (και αντίστροφα).

Εάν το καλώδιο είναι φθαρμένο, πρέπει να αντικατασταθεί από τον κατασκευαστή, τον αντιπρόσωπό του ή κάποιο εξουσιοδοτημένο πρόσωπο προς αποφυγή κινδύνων.

Αποφύγετε τη διαρροή υγρού πάνω στη βάση / στον σύνδεσμο.

Μετά τη χρήση, η επιφάνεια του θερμοστοιχείου εξακολουθεί να είναι ζεστή.

Χρησιμοποιείτε τη συσκευή σύμφωνα με τις παρούσες οδηγίες. Τυχόν κακή χρήση μπορεί να προκαλέσει τραυματισμό, ηλεκτροπληξία ή άλλους κινδύνους.

Η παρούσα συσκευή μπορεί να χρησιμοποιηθεί από άτομα με περιορισμένες φυσικές, αισθητηριακές ή νοητικές ικανότητες ή άτομα χωρίς εμπειρία και γνώσεις, εφόσον βρίσκονται υπό επίβλεψη ή καθοδήγηση σχετικά με την ασφαλή χρήση της συσκευής και εφόσον έχουν κατανοήσει τους εμπλεκόμενους κινδύνους.

Η συσκευή αυτή προορίζεται για χρήση σε οικιακές και παρόμοιες εφαρμογές, όπως:

- κουζίνες προσωπικού σε καταστήματα, γραφεία και άλλους χώρους εργασίας
- από πελάτες σε ξενοδοχεία, μοτέλ και άλλους χώρους διαμονής
- χώρους φιλοξενίας τύπου bed and breakfast (δωμάτιο σε κατοικία, μαζί με πρωινό)
- αγροτικές κατοικίες.

⊘ Μην χρησιμοποιείτε αυτή τη συσκευή κοντά σε μανιέρες, ντουζιέρες, νιπτήρες ή άλλα δοχεία που περιέχουν νερό.

- Μη χρησιμοποιείτε το βραστήρα για οποιαδήποτε άλλη χρήση πέρα από τη θέρμανση νερού.
- Μη χρησιμοποιείτε τη συσκευή εάν είναι φθαρμένη ή παρουσιάζει δυσλειτουργίες.



ΜΕΡΗ

- | | |
|----------------------|---------------------------------|
| 1. Φίλτρο αλάτων | 5. Άνοιγμα |
| 2. Καπάκι | 6. Μονάδα βάσης |
| 3. Ασφάλεια καπακιού | 7. Χειριστήρια αφής και οθόνη |
| 4. Εκχυλιστήρας | 8. Κουμπί επιλογής/επιβεβαίωσης |
-

ΧΕΙΡΙΣΤΗΡΙΑ ΚΑΙ ΕΝΔΕΙΞΗ LED

Για να ενεργοποιήσετε τη λειτουργία, αγγίξτε το εικονίδιο της. Το εικονίδιο θα ανάψει με έντονο φως και τα υπόλοιπα εικονίδια θα ανάψουν αμυδρά για να υποδείξουν ότι είναι διαθέσιμα για χρήση.

Η ένδειξη LED δείχνει τη θερμοκρασία του νερού, την επιλεγμένη θερμοκρασία νερού ή τον χρόνο διαπότισης/διατήρησης θερμοκρασίας ανάλογα με τον εκάστοτε τρόπο λειτουργίας του βραστήρα.

Ο βραστήρας θα επανέρχεται στην κατάσταση αναμονής, εάν δεν αγγίξετε κανένα χειριστήριο ή δεν αλλάξετε καμία ρύθμιση εντός 5 λεπτών. Μπορείτε επίσης να επιλέξετε την κατάσταση αναμονής οποιαδήποτε στιγμή, αγγίζοντας το εικονίδιο ☺.

ΠΡΟΕΤΟΙΜΑΣΙΑ ΚΑΙ ΠΛΗΡΩΣΗ

1. Τοποθετήστε τη μονάδα βάσης πάνω σε σταθερή, επίπεδη επιφάνεια.
 2. Συνδέστε τη μονάδα βάσης στην πρίζα.
 3. Αφαιρέστε τον βραστήρα από τη μονάδα βάσης και πατήστε το κουμπί απελευθέρωσης καπακιού.
 4. Γεμίστε με τουλάχιστον 0,5 L νερού, αλλά όχι πάνω από τη σημάδι MAX (1.7 L).
 5. Κλείστε το καπάκι και πατήστε το προς τα κάτω για να ασφαλίσει.
 6. Τοποθετήστε τον βραστήρα μέσα στη μονάδα βάσης.
-

ΒΡΑΣΜΟΣ ΝΕΡΟΥ (100 °C)

1. Εάν ο βραστήρας σας βρίσκεται στην κατάσταση αναμονής, πατήστε το εικονίδιο ☺.
 2. Πατήστε το εικονίδιο ☹.
 3. Η αριθμητική ένδειξη θα δείχνει την τρέχουσα θερμοκρασία του νερού, η οποία θα αρχίσει να αυξάνεται καθώς ο βραστήρας αρχίζει να βράζει το νερό.
 4. Όταν η θερμοκρασία του νερού φθάσει στους 100°C (βρασμός), ο βραστήρας θα απενεργοποιηθεί.
 5. Για να ακυρώσετε οποιαδήποτε στιγμή, μπορείτε να πατήσετε το εικονίδιο ακύρωσης ⊗ ή να ανασηκώσετε τον βραστήρα από τη βάση.
-

ΘΕΡΜΑΝΣΗ ΝΕΡΟΥ ΣΕ ΜΙΑ ΕΠΙΛΕΓΜΕΝΗ ΘΕΡΜΟΚΡΑΣΙΑ

Η λειτουργία μεταβλητής θερμοκρασίας του βραστήρα σας επιτρέπει να προσαρμόζετε τη θερμοκρασία του νερού ώστε να είναι κατάλληλη για συγκεκριμένο τσάι, καφέ ή ακόμη και για βρεφικές τροφές και γάλατα. Το εύρος προσαρμογής είναι 40-100°C.

Η θέρμανση του νερού σε μια συγκεκριμένη θερμοκρασία εξαρτάται από πολλούς παράγοντες. Ένας από αυτούς είναι η ποσότητα του νερού που προσπαθείτε να θερμάνετε. Η τελική θερμοκρασία μιας μικρής ποσότητας νερού μπορεί να υπερβεί την επιθυμητή θερμοκρασία. Εάν είναι σημαντική ακριβής θερμοκρασία του νερού, συστήνουμε να χρησιμοποιήσετε τη λειτουργία διατήρησης θερμότητας στον βραστήρα σας, η οποία θα επιτρέπει τη σταθεροποίηση της θερμοκρασίας του νερού με φυσικό τρόπο.

1. Εάν ο βραστήρας σας βρίσκεται στην κατάσταση αναμονής, πατήστε το εικονίδιο ☺.
2. Πατήστε το εικονίδιο ⚡.
3. Η αριθμητική ένδειξη θα δείχνει την τελευταία επιλεγμένη θερμοκρασία νερού.
4. Στρέψτε το κουμπί επιλογής/επιβεβαίωσης έως ότου να εμφανιστεί η επιθυμητή θερμοκρασία.
5. Πατήστε το κουμπί επιλογής/επιβεβαίωσης ✓ για να αρχίσει η θέρμανση του νερού.
6. Για να ακυρώσετε οποιαδήποτε στιγμή, μπορείτε να πατήσετε το εικονίδιο ακύρωσης ⊗ ή να ανασηκώσετε τον βραστήρα από τη βάση.

ΟΔΗΓΟΣ ΘΕΡΜΟΚΡΑΣΙΑΣ

Τύπος τσαγιού	Θερμοκρασία °C	Χρόνος παρασκευής (λεπτά)
Μαύρο	90 – 100	3 - 5
Ουλόνγκ	70 – 80	2 – 3
Λευκό τσάι	70 – 80	1 – 3
Πράσινο τσάι	70 – 85	1 - 3
Ρόμπος	90 – 100	5 - 6
Ιβίσκος	70 – 75	5 - 7
Pu-erh	80 – 100	2 - 5
Ματέ	90 – 100	5 - 6
Βότανα/Φρούτα	90 – 100	3 - 5
Καφές	Θερμοκρασία °C	Χρόνος παρασκευής (λεπτά)
Στιγμιαίος καφές	85 - 95	-
Αλεσμένος καφές φίλτρου	80 - 90	-

Για βρεφικό γάλα/φόρμουλα, ακολουθήστε τις οδηγίες του κατασκευαστή ή τις κατευθυντήριες οδηγίες της τοπικής υγειονομικής αρχής.

ΧΡΗΣΗ ΤΟΥ ΕΚΧΥΛΙΣΤΗΡΑ ΚΑΙ ΤΟΥ ΧΡΟΝΟΜΕΤΡΟΥ ΔΙΑΠΟΤΙΣΗΣ

Το χρονόμετρο διαπότισης σας επιτρέπει να χρονομετρείτε τις εκχυλίσσεις όταν χρησιμοποιείτε το εξάρτημα εκχυλιστήρα. Πρώτα πρέπει να ζεστάνετε νερό στην επιθυμητή θερμοκρασία (βλ. ΘΕΡΜΑΝΣΗ ΝΕΡΟΥ ΣΕ ΜΙΑ ΕΠΙΛΕΓΜΕΝΗ ΘΕΡΜΟΚΡΑΣΙΑ). Μπορείτε να ρυθμίσετε από 1 έως 40 λεπτά στο χρονόμετρο. Σημείωση: Όταν χρησιμοποιείτε τον εκχυλιστήρα, θα πρέπει να γεμίζετε τον βραστήρα μόνο μέχρι το σημάδι 1,5 L. Έτσι θα υπάρχει χώρος για τον εκχυλιστήρα και το περιεχόμενό του όταν τον εισάγετε στον βραστήρα και θα αποτρέπεται η εκτόπισή του από το στόμιο.

1. Προετοιμάστε το εξάρτημα εκχυλιστήρα τοποθετώντας μέσα σε αυτό την επιθυμητή ποσότητα φύλλων τσαγιού.
2. Όταν το νερό φθάσει στην επιθυμητή θερμοκρασία, ανοίξτε το καπάκι και τοποθετήστε τον εκχυλιστήρα μέσα στον βραστήρα. Το άνοιγμα του εκχυλιστήρα θα πρέπει να είναι στραμμένο προς τη λαβή.
3. Πατήστε το εικονίδιο ☺.
4. Στρέψτε το κουμπί επιλογής/επιβεβαίωσης έως ότου να εμφανιστεί η επιθυμητή θερμοκρασία διαπότισης στην αριθμητική ένδειξη. Εάν στρέψετε το χειριστήριο αργά, ο χρόνος θα αυξάνεται/ μειώνεται σε διαστήματα του 1 λεπτού. Εάν στρέψετε το χειριστήριο γρήγορα, ο χρόνος θα αυξάνεται/μειώνεται σε διαστήματα των 5 λεπτών.
5. Πατήστε το κουμπί επιλογής/επιβεβαίωσης ✓. Θα εμφανιστεί τότε η τελευταία θερμοκρασία που χρησιμοποιήθηκε.
6. Στρέψτε το κουμπί επιλογής/επιβεβαίωσης για να προσαρμόσετε την επιθυμητή θερμοκρασία (ή παραλείψτε αυτό το βήμα, εάν η τρέχουσα θερμοκρασία είναι ήδη σωστή).
7. Πατήστε το κουμπί επιλογής/επιβεβαίωσης ✓ για να αρχίσει η αντίστροφη μέτρηση.
8. Θα ακουστεί ένας χαρακτηριστικός ήχος όταν ο χρόνος τελειώσει. Σημειώνεται ότι το εκχύλισμα θα αρχίσει να κρύνει με φυσικό τρόπο, αφού παρέλθει ο χρόνος του χρονόμετρου.



9. Για να ακυρώσετε οποιαδήποτε στιγμή, μπορείτε να πατήσετε το εικονίδιο ακύρωσης ⊗.

ΛΕΙΤΟΥΡΓΙΑ ΔΙΑΤΗΡΗΣΗΣ ΘΕΡΜΟΚΡΑΣΙΑΣ

Αυτός ο τρόπος λειτουργίας σάς επιτρέπει να διατηρείτε το νερό που έχει θερμανθεί σε μια καθορισμένη θερμοκρασία. Μπορείτε να ρυθμίσετε από 1 έως 40 λεπτά στη λειτουργία διατήρησης θερμοκρασίας.

1. Πατήστε το εικονίδιο ☺.
2. Στρέψτε το κουμπί επιλογής/επιβεβαίωσης έως ότου να εμφανιστεί ο επιθυμητός χρόνος διατήρησης θερμοκρασίας στην αριθμητική ένδειξη. Εάν στρέψετε το χειριστήριο αργά, ο χρόνος θα αυξάνεται/ μειώνεται σε διαστήματα του 1 λεπτού. Εάν στρέψετε το χειριστήριο γρήγορα, ο χρόνος θα αυξάνεται/μειώνεται σε διαστήματα των 5 λεπτών.
3. Πατήστε το κουμπί επιλογής/επιβεβαίωσης ✓. Θα εμφανιστεί τότε η τελευταία θερμοκρασία που χρησιμοποιήθηκε.
4. Στρέψτε το κουμπί επιλογής/επιβεβαίωσης για να προσαρμόσετε την επιθυμητή θερμοκρασία (ή παραλείψτε αυτό το βήμα, εάν η τρέχουσα θερμοκρασία είναι ήδη σωστή).
5. Πατήστε το κουμπί επιλογής/επιβεβαίωσης ✓ για να αρχίσει η αντίστροφη μέτρηση.
6. Θα ακουστεί ένας χαρακτηριστικός ήχος όταν ο χρόνος τελειώσει.
7. Για να ακυρώσετε οποιαδήποτε στιγμή, μπορείτε να πατήσετε το εικονίδιο ακύρωσης ⊗.

ΠΡΟΣΤΑΣΙΑ ΣΤΕΓΝΟΥ ΒΡΑΣΜΟΥ

Αν ο βραστήρας σας λειτουργήσει χωρίς νερό, μια συσκευή ασφαλείας απενεργοποίησης θα τον απενεργοποιήσει αυτόματα. Αν συμβεί αυτό, απουσνδέστε το βραστήρα και αφήστε τον να κρυώσει μέχρι την επαναφορά της ασφάλειας απενεργοποίησης. Ο βρασμός χωρίς νερό θα μειώσει τη διάρκεια ζωής του βραστήρα.

ΦΡΟΝΤΙΔΑ ΚΑΙ ΣΥΝΤΗΡΗΣΗ

1. Απουσνδέστε τη βάση από το ρεύμα και αφήστε τον βραστήρα να κρυώσει πριν τον καθαρίσετε.
2. Σκουπίστε όλες τις επιφάνειες με ένα καθαρό, βρεγμένο πανί.
3. Ανοίξτε το καπάκι.
4. Συμπιέστε τα δύο περύγια στο φίλτρο αλάτων και έπειτα αφαιρέστε το από τον βραστήρα.
5. Ξεπλύνετε το με τρεχούμενο νερό βρύσης, βουρτσίζοντας με μια μαλακή βούρτσα.
6. Εισάγετε το φίλτρο αλάτων ξανά στον βραστήρα και πιέστε το στη θέση του έως ότου να κουμπώσει.

Να εκτελείτε αφαλάτωση τακτικά (τουλάχιστον μία φορά το μήνα).

Να αφαλατώνετε τη συσκευή τακτικά. Χρησιμοποιήστε μια κατάλληλη μάρκα προϊόντος αφαλάτωσης, κατάλληλου για χρήση σε προϊόντα των οποίων η κεντρική μονάδα είναι από πλαστικό. Ακολουθήστε τις οδηγίες που συνοδεύουν το προϊόν αφαλάτωσης.

Προϊόντα τα οποία επιστρέφονται κατά τη διάρκεια ισχύος της εγγύησης με φθορές λόγω αλάτων θα υπόκεινται σε χρέωση επισκευής.

ΑΝΑΚΥΚΛΩΣΗ



Για την αποφυγή προβλημάτων στο περιβάλλον και την υγεία λόγω επιβλαβών ουσιών, οι συσκευές και οι επαναφορτιζόμενες και μη επαναφορτιζόμενες μπαταρίες που επισημαίνονται με κάποιο από αυτά τα σύμβολα, δεν πρέπει να απορρίπτονται με τα κοινά οικιακά απορρίμματα. Να απορρίπτετε πάντα τις ηλεκτρικές και ηλεκτρονικές συσκευές και, όπου χρειάζεται, τις επαναφορτιζόμενες και μη επαναφορτιζόμενες μπαταρίες, σε κατάλληλο, επίσημο σημείο συλλογής/ανακύκλωσης.

A használati utasítást olvassa el és őrizze meg; ha továbbadja a készüléket, mellékelje azt is a termékhez. Használat előtt teljes egészében távolítsa el a csomagolást.

FONTOS ÓVINTÉZKEDÉSEK

Kövesse az alábbi alapvető biztonsági óvintézkedéseket:

Az eszközt 8 éves (vagy idősebb) gyermekek és csökkent fizikai, érzékszervi vagy mentális képességekkel rendelkező vagy tapasztalatlan személyek csak felügyelet alatt/mások utasításainak megfelelően és csak akkor használhatják, ha tisztában vannak a használatból eredő kockázatokkal. Gyermekek nem játszhatnak az eszközzel.

A készülék tisztítását és karbantartását gyermekek csak felügyelet alatt és csak akkor végezhetik, ha 8 évesnél idősebbek.

Tartsa az eszközt és a kábelt 8 éven aluli gyermekektől elzárva.

 A készülék felületei felforrósodnak.

Ha túltölti, a kannából forró víz fröcsöghet.

A kannát csak a hozzá adott tartóval használja (ahogy a tartót is csak a kannával).

Ha a kábel megrongálódott, ki kell cseréltetni a gyártóval, egy szerviz munkatársával vagy egy hasonlóan szakképzett személlyel, hogy elkerülje a veszélyeket.

Ügyeljen arra, hogy ne fröccsenjen folyadék az állványra/a csatlakozóra.

A fűtőegység felszíne még meleg lehet használat után

A készüléket az utasításoknak megfelelően használja. A helytelen használat potenciális sérülést, áramütést okozhat, illetve egyéb kockázattal járhat.

Felügyelet mellett, valamint biztonságos módon lebonyolított képzést követően a készüléket fizikailag, mentálisan sérült, gyengén látó vagy halló emberek is használhatják, illetve olyanok, akik nem rendelkeznek tapasztalattal, illetve szaktudással. A felhasználóknak tisztában kell lenniük az esetleges kockázatokkal.

A készüléket otthoni és ahhoz hasonló felhasználásra tervezték:

- üzletek, irodák és egyéb munkahelyek konyhájában;
- a vendégek által hotelekben, motelekben, illetve egyéb lakókörnyezetben;
- reggelit kínáló szálláshelyeken;
- tanyai háztartásban.

 Ne használja a készüléket fürdőkád, zuhanyzó, medence vagy egyéb vizet tartalmazó edény mellett.

• A kannát vízmelegítésen kívül más célra ne használja.

• Ne működtesse a készüléket, ha az megrongálódott vagy hibásan működik.



ALKATRÉSZEK

- | | |
|---------------------------|------------------------------|
| 1. Vízkötelenítő vízszűrő | 5. Nyílás |
| 2. Fedél | 6. Alapegység |
| 3. Fedélzár | 7. Érintővezérlők és kijelző |
| 4. Teafőző | 8. Választó/megerősítő gomb |

VEZÉRLŐK ÉS LED KIJELZŐ

Egy funkció aktiválásához érintse meg az ikonját. Az ikon fényesen világít, a többi ikon pedig halványan világít, jelezve, hogy használatra készen áll.

A LED-kijelzőn látható a vízhőmérséklet, a kiválasztott vízhőmérséklet vagy az áztatási/melegen tartási idő látható, attól függően, hogy a vízforraló milyen üzemmódban van.

Ha 5 percn belül nem érinti meg a kezelő gombokat vagy módosítja a beállításokat, akkor a vízforraló ismét készenléti üzemmódba áll. A ☺ megérintésével bármikor kiválaszthatja a készenléti üzemmódot.

ELŐKÉSZÜLETEK ÉS MEGTÖLTÉS

1. Helyezze a tartót egy stabil, sík felületre.
2. Dugja be a tartó dugóját a falon levő aljzatba.
3. Távolítsa el a vízforralót az alapegységről, majd nyomja meg a fedélzárát.
4. Töltse meg a vízforralót legalább 0,5 liter vízzel, de ne haladja meg a vízszint a MAX (1.7 L) jelzést.
5. Csukja le a fedelet és nyomja le, hogy lezárja.
6. Helyezze a vízforralót az alapegységre.

VÍZFORRALÁS (100 °C)

1. Ha a vízforraló készenléti üzemmódban van, nyomja meg a ☺ gombot.
2. Nyomja meg a ☹-t.
3. A numerikus kijelzőn megjelenik az aktuális vízhőmérséklet, amely emelkedni kezd, amikor a vízforraló elkezd felforralni a vizet.
4. Amikor a víz hőmérséklete eléri a 100 °C-ot (forni kezd), akkor a vízforraló kikapcsol.
5. Ha bármikor szeretné megszakítani, koppintson a megszakító ☹-re, vagy emelje le a vízforralót a tartóról.

VÍZ FORRALÁSA A KIVÁLASZTOTT HŐMÉRSÉKLETRE

A vízforraló különböző hőmérsékletű üzemmódja által a víz hőmérsékletét az adott teákhoz, kávékhoz, sőt bébiételekhez és tejekhez igazíthatja. A hőmérséklettartomány 40-100 °C között állítható.

A víz pontos hőmérsékletre történő felmelegítése több tényezőtől függ. Ezek egyike a felmelegíteni kívánt víz mennyisége. Kis mennyiségű víz végső hőmérséklete túllépheti a kívánt hőmérsékletet. Ha fontos, hogy a víz hőmérséklete pontos legyen, javasoljuk, hogy használja a Melegen tartó funkciót, amely lehetővé teszi a víz hőmérsékletének természetes stabilizálását.

1. Ha a vízforraló készenléti üzemmódban van, nyomja meg a ☺ szimbólumot.
2. Koppintson az ☹-re.
3. A numerikus kijelzőn látható az utoljára kiválasztott vízhőmérséklet.
4. Fordítsa el a kiválasztó/megerősítő gombot, amíg a kívánt hőmérséklet meg nem jelenik.
5. Nyomja meg a ✓ kiválasztó/megerősítő gombot, hogy elkezdje forralni a vizet.
6. Ha bármikor szeretné megszakítani, koppintson a megszakításra ☹, vagy emelje le a vízforralót a tartóról.

HŐMÉRSÉKLET ÚTMUTATÓ

Tea fajtája	Hőmérséklet °C	Főzési idő (perc)
Fekete tea	90 – 100	3 - 5
Oolong tea	70 – 80	2 – 3
Fehér tea	70 – 80	1 – 3
Zöld tea	70 – 85	1 - 3
Rooibos tea	90 – 100	5 - 6
Hibiszkusz tea	70 – 75	5 - 7
Puerh tea	80 – 100	2 - 5
Maté tea	90 – 100	5 - 6
Gyógynövény/Gyülmölcs tea	90 – 100	3 - 5
Kávé	Hőmérséklet °C	Főzési idő (perc)
Instant kávé	85 - 95	-
Török kávé	80 - 90	-

A baba-tejport/tápszer esetében kövesse a gyártó utasításait vagy a helyi egészségügyi hatóság útmutatásait.

A TEAFŐZŐ ÉS AZ ÁZTATÓ IDŐZÍTŐ HASZNÁLATA

Az áztató időzítő lehetővé teszi az teák áztatásának időzítését a teafőző tartozék használatakor. Először fel kell forralnia a vizet a kívánt hőmérsékletre (lásd a VÍZ FORRALÁSA A KIVÁLASZTOTT HŐMÉRSÉKLETRE részt). Az időzítő 1 és 40 perc között állítható be.

Megjegyzés: A teafőző használatkor csak az 1,5 liter jelölésig töltsse a kannát. Így, amikor a teafőzőt és annak tartalmát a vízforralóba helyezi, nem fog kifolyni a víz a kifolyónyíláson.

1. A kívánt mennyiségű tealevelet behelyezésével készítse elő a teafőző tartozékokat.
2. Amikor a víz eléri a kívánt hőmérsékletet, nyissa ki a fedelet, és helyezze teafőző tartozékot a vízforralóba. A teafőző nyílásának a fogantyú felé kell néznie.
3. Koppintson az ☺ szimbólumra.
4. Fordítsa el a kiválasztó/megerősítő gombot, amíg a kívánt áztatási idő meg nem jelenik a numerikus kijelzőn. Ha a vezérlőgombot lassan elforgatja, akkor 1 perces időközökben növelheti/csökkentheti az időt. Ha a vezérlőgombot gyorsan elforgatja, akkor 5 perces időközökben növelheti/csökkentheti az időt.
5. Kérjük, nyomja meg a ✓ kiválasztó/megerősítő gombot. Ezután az utoljára kiválasztott hőmérséklet megjelenik a kijelzőn.
6. Fordítsa el a kiválasztó/megerősítő gombot, hogy beállítsa a kívánt hőmérsékletet (vagy hagyja ki ezt a lépést, ha a jelenlegi hőmérséklet megfelelő).
7. Nyomja meg a ✓ kiválasztó/megerősítő gombot, hogy elkezdje a visszaszámlálást.
8. A vízforraló sípoló hanggal jelzi, amikor lejárt az idő. Vegye figyelembe, hogy a főzet természetesen elkezd lehűlni, miután lejárt az időzítő.
9. Ha bármikor szeretné megszakítani, koppintson a megszakításra ☹.



MELEGEN TARTÓ FUNKCIÓ

Ez a funkció lehetővé teszi, hogy a felmelegített vizet egy adott hőmérsékleten tartsa. A melegen tartó funkció 1 és 40 perc között állítható be.

1. Koppintson az ☺ gombra.
2. Fordítsa el a kiválasztó/megerősítő gombot, amíg a kívánt melegen tartási idő meg nem jelenik a numerikus kijelzőn. Ha a vezérlőgombot lassan elforgatja, akkor 1 perces időközökben növelheti/csökkentheti az időt. Ha a vezérlőgombot gyorsan elforgatja, akkor 5 perces időközökben növelheti/csökkentheti az időt.
3. Kérjük, nyomja meg a ✓ kiválasztó/megerősítő gombot. Ezután az utoljára kiválasztott hőmérséklet megjelenik a kijelzőn.
4. Fordítsa el a kiválasztó/megerősítő gombot, hogy beállítsa a kívánt hőmérsékletet (vagy hagyja ki ezt a lépést, ha a jelenlegi hőmérséklet megfelelő).
5. Nyomja meg a ✓ kiválasztó/megerősítő gombot, hogy elkezdje a visszaszámlálást.
6. A vízfórraló sípoló hanggal jelzi, amikor lejárt az idő.
7. Ha bármikor szeretné megszakítani, koppintson a megszakításra ☹.

TELJES ELFORRALÁS ELLENI VÉDELEM

Ha a vízfórraló szárazon üzemel, a biztonsági megszakító egység automatikusan kikapcsolja azt. Ha ez történik, húzza ki a vízfórralót és hagyja lehűlni, amíg a megszakító visszaállítja önmagát. Ha hagyja a vízfórralót szárazon üzemelni, azzal jelentős mértékben csökkentheti a készülék élettartamát.

ÁPOLÁS ÉS KARBANTARTÁS

1. Húzza ki a tartót és tisztítás előtt hagyja lehűlni a kannát.
2. Töröljön minden felületet szárazra egy tiszta, nedves anyagdarabbal.
3. Nyissa ki a fedelet.
4. Nyomja össze a két fület a vízkötelenítő vízsűrűn, majd vegye ki a vízfórralóból.
5. Öblítse le folyóvízzel, és dörzsölje át puha kefével.
6. Helyezze vissza a vízkötelenítő vízsűrűt a vízfórralóba, és kattanásig nyomja a helyére.

Vízkötelenítse rendszeresen (legalább havonta egyszer).

Rendszeresen távolítsa el a vízkövet. Használja a műanyag házú termékekhez való szabadalmaztatott vízkötelenítő márkát. Kövesse a vízkötelenítőhöz adott utasításokat.

Azoknak a garanciás termékeknek a javításáért, amelyeknek vízkő okozta a meghibásodását, díjat számítunk fel.

ÚJRAHASZNOSÍTÁS



Az alábbi jelölések valamelyikével ellátott készülékekben, valamint újratölthető és nem újratölthető akkumulátorokban jelen lévő veszélyes anyagok jelentette környezeti és egészségi kockázatok elkerülése érdekében ezeket tilos a háztartási hulladékkal együtt megsemmisíteni. Az elektromos és elektronikus termékeket, és, ha vannak, az újratölthető és nem újratölthető akkumulátorokat mindig a megfelelő hivatalos hulladék-újrahasznosító/begyűjtő központba kell vinni.

Talimatları okuyun, güvenli bir yerde saklayın, cihazın el deęiřtirmesi halinde cihazla birlikte aktarın. Kullanmadan önce cihazın tüm ambalajını çıkarın.

ÖNEMLİ GÜVENLİK KURALLARI

Ařaęıdakiler dahil, tüm temel güvenlik önlemlerini izleyin:

Bu cihaz, 8 yař ve üzeri çocuklar ve yetersiz fiziksel, duyuşsal veya zihinsel kapasitelere sahip veya deneyim ve bilgisi bulunmayan kiřiler tarafından, sadece denetim/talimat altında olmaları ve ięerilen tehlikeleri anlamaları kaydıyla kullanılabilir. Çocuklar cihazla oyun oynamamalıdır. Temizlik ve kullanıcı bakımı iřlemleri, 8 yařın üzerinde ve denetim altında olmadıkları taktirde, çocuklar tarafından geręekleřtirilmemelidir.

Cihazı ve kablosunu 8 yařın altındaki çocuklardan uzak tutun.

 Cihazın yüzeyleri çok ısınabilir.

Fazla doldurduęunuz takdirde, fokurdayan kaynar su, ısıtııcıdan dıřarı tařabilir.

Su ısıtııcısını sadece birlikte verilen taban ünitesiyle (veya taban ünitesini sadece birlikte verilen su ısıtııcısıyla) kullanın.

Hasarlı elektrik kabloları, güvenlik aęısından sadece üretici, üreticinin yetkili servisleri veya benzer niteliklere sahip kiřiler tarafından deęiřtirilmelidir.

Standın/konnektörün üzerinde sıvı dökülmesinden kaçının.

Kullanımdan sonra, ısıtma devresinin yüzeyinde sıcaklık kalabilir.

Cihazı bu talimatlara göre kullanın. Herhangi bir yanlış kullanım potansiyel yaralanmalara, elektrik çarpmalarına veya dięer tehlikelere neden olabilir.

Bu cihaz, cihazın emniyetli bir řekilde kullanımına yönelik gözetim veya talimatlar verildięi ve ilgili tehlikeleri anladıkları takdirde, yetersiz fiziksel, duyuşsal veya zihinsel kapasiteleri olan veya bilgi veya deneyimi bulunmayan kiřiler tarafından kullanılabilir.

Bu cihaz ev ięinde ve ařaęıdakiler gibi benzer uygulamalarda kullanım için tasarlanmıřtır:

- maęazalar, ofisler ve dięer çalıřma ortamlarındaki personel mutfaęı alanları;
- oteller, moteller ve dięer ev tipi ortamlarda müřteriler tarafından;
- oda-kahvaltı tip
- çiftlik evleri

- ⚠ Bu cihazı banyo küvetleri, duř tekneleri, lavabolar veya su ięeren dięer kapların yakınında kullanmayın.
- Su ısıtııcısını, su ısıtma dıřında bir amaçla kullanmayın.
- Hasarlı veya arızalı cihazları çalıřtırmayın.

PARÇALAR

- | | |
|--------------------------|--|
| 1. Kireç önleyici filtre | 5. Aęıklık |
| 2. Kapak | 6. Taban ünitesi |
| 3. Kapak kilidi | 7. Dokunmatik kontroller ve ekran |
| 4. Demlik | 8. Seç/Onayla (Select/Confirm) düęmesi |

KUMANDALAR VE LED EKРАН



Bir işlevi etkinleştirmek için, işlevin simgesine dokununuz. Simge, işlevin kullanıma hazır olduğunu göstermek için parlak bir şekilde yanarken, diğer simgeler loş bir şekilde aydınlanacaktır. LED ekran su sıcaklığını, seçilen su sıcaklığını veya su ısıtıcısının bulunduğu moda bağlı olarak demleme/ sıcak tutma süresini gösterir.

5 dakika boyunca herhangi bir kumanda tuşuna dokunulmaması veya ayarların değiştirilmemesi durumunda, su ısıtıcınız bekleme moduna geçecektir. Bekleme modunu, dilediğiniz anda  simgesine dokunarak seçmeniz de mümkündür.

HAZIRLIK VE DOLUM

1. Taban ünitesini sabit, düz bir yüzeye yerleştirin.
2. Taban ünitesinin fişini elektrik prizine takın.
3. Su ısıtıcısını taban ünitesinden çıkarın ve kapak açma düğmesine basın.
4. Su ısıtıcısını, MAX (1.7 L) işaretinin üzerine çıkmamak kaydıyla, en az 0,5 Litre su ile doldurun.
5. Kapağı kapatın ve kilitlemek için aşağı doğru bastırın.
6. Su ısıtıcısını taban ünitesine yerleştirin.





SU KAYNATMA (100 °C)

1. Su ısıtıcınız bekleme modundaya,  simgesine dokununuz.
2.  simgesine dokununuz.
3. Sayısal ekranda mevcut su sıcaklığı görüntülenecek ve bu sıcaklık, su ısıtıcınız suyu kaynatmaya başlarken yükselecektir.
4. Suyun sıcaklığı 100 °C'ye (kaynama) ulaştığında, su ısıtıcınız kapanacaktır.
5. Herhangi bir anda iptal etmek için, İptal  simgesine dokunabilir veya su ısıtıcısını tabandan kaldırabilirsiniz.

SUYU BELİRLİ BİR SICAKLIĞA ISITMA

Su ısıtıcınızın değişken sıcaklık modu, su sıcaklığını belirli çaylara, kahvelere ve hatta bebek maması ve sütlerle göre ayarlamana olanak tanır. Isı, 40-100 °C arasında ayarlanabilir.

Suyu belirli bir sıcaklığa ısıtmak birkaç faktöre bağlıdır. Bunlardan biri, ısıtmaya çalıştığınız su miktarıdır. Az miktarda suyun son sıcaklığı, istenilen sıcaklığı aşabilir. Suyun sıcaklığının tam olması önemliyse, su ısıtıcınızın, su sıcaklığının doğal olarak sabitlenmesini sağlayacak Sıcak Tut özelliğini kullanmanızı öneririz.

1. Su ısıtıcınız bekleme modundaya,  simgesine dokununuz.
2.  simgesine dokununuz.
3. Sayısal ekran, son seçilen su sıcaklığını gösterecektir.
4. Seç/Onayla düğmesini, istenilen sıcaklık görüntüleninceye dek çevirin.
5. Suyu ısıtmaya başlamak için Seç/Onayla düğmesine  basın.
6. Herhangi bir anda iptal etmek için, İptal  simgesine dokunabilir veya su ısıtıcısını tabandan kaldırabilirsiniz.

SICAKLIK KILAVUZU

Çay Türü	Sıcaklık °C	Demleme süresi (dakika)
Siyah	90 – 100	3 - 5
Oolong (kokulu siyah çay)	70 – 80	2 – 3
Beyaz çay	70 – 80	1 – 3
Yeşil çay	70 – 85	1 - 3

Çay Türü	Sıcaklık °C	Demleme süresi (dakika)
Roybos (kırmızı çalı çayı)	90 – 100	5 - 6
Hibiscus (hatmi)	70 – 75	5 - 7
Puerh çayı	80 – 100	2 - 5
Mate çayı	90 – 100	5 - 6
Bitkisel/Meyve	90 – 100	3 - 5
Kahve	Sıcaklık °C	Demleme süresi (dakika)
Hazır kahve	85 - 95	-
Filtre çekilmiş kahve	80 - 90	-

Bebek sütü/formülleri için, üreticinin veya yerel sağlık otoritesinin talimatlarını izleyin.

DEMLİK VE DEMLEME ZAMANLAYICISINI KULLANMA

Demleme zamanlayıcısı, demlik aksesuarını kullanırken demleme süresini belirlemenize olanak tanır. Önce suyu istenilen sıcaklığa ısıtmanız gerekir (bkz. SUYU BELİRLİ BİR SICAKLIĞA ISITMA). Zamanlayıcı, 1 ila 40 dakika arasında ayarlanabilir.

Not: Demliği kullanırken su ısıtıcınızı en fazla 1,5 L işaretine kadar doldurun. Böylece, su ısıtıcısına yerleştirdiğinizde demlik ve içindekiler için yer kalacak ve suyun ağızdan fışkırması önlenecektir.

1. Demlik aksesuarını, içine istenilen miktarda çay yaprağı koyarak hazırlayın.
2. Su istenilen sıcaklığa ulaştığında, kapağı açın ve demliği su ısıtıcınıza yerleştirin. Demlikteki açıklık, cihazın sapına doğru bakmalıdır.
3. ☺ simgesine dokununuz.
4. Seç/Onayla düğmesini, sayısal ekranda istenilen demleme süresi görüntüleninceye dek çevirin. Kumandayı yavaşça çevirmek, süreyi 1 dakikalık aralıklarla artıracak/azaltacaktır. Kumandayı hızlı çevirmek, süreyi 5 dakikalık aralıklarla artıracak/azaltacaktır.
5. Seç/Onayla düğmesine ✓ basın. Kullanılan son sıcaklık görüntülenecektir.
6. İstenilen sıcaklığı ayarlamak için Seç/Onayla düğmesini çevirin (veya mevcut sıcaklık zaten doğru ise, bu adımı atlayın).
7. Geri sayımı başlatmak için Seç/Onayla düğmesine ✓ basın.
8. Süre dolduğunda, su ısıtıcınızdan bip sesi duyulacaktır. Zamanlayıcının süresi dolduktan sonra, demin doğal olarak soğumaya başlayacağını unutmayın.
9. Herhangi bir zamanda iptal etmek için İptal ☹ simgesine dokunabilirsiniz.

SICAK TUTMA MODU

Bu mod, ısıtılan suyu belirli bir sıcaklıkta tutmanızı sağlar. Sıcak tutma modu 1 ila 40 dakika arasında ayarlanabilir.

1. ☺ simgesine dokununuz.
2. Seç/Onayla düğmesini, sayısal ekranda istenen sıcak tutma süresi görüntüleninceye dek çevirin. Kumandayı yavaşça çevirmek, süreyi 1 dakikalık aralıklarla artıracak/azaltacaktır. Kumandayı hızlı çevirmek, süreyi 5 dakikalık aralıklarla artıracak/azaltacaktır.
3. Seç/Onayla düğmesine ✓ basın. Kullanılan son sıcaklık görüntülenecektir.
4. İstenilen sıcaklığı ayarlamak için Seç/Onayla düğmesini çevirin (veya mevcut sıcaklık zaten doğru ise, bu adımı atlayın).
5. Geri sayımı başlatmak için Seç/Onayla düğmesine ✓ basın.
6. Süre dolduğunda, su ısıtıcınızdan bip sesi duyulacaktır.



7. Herhangi bir zamanda iptal etmek için İptal ⊗ simgesine dokunabilirsiniz.

SUSUZ KAYNATMA KORUMASI

Elektrikli su ısıtıcınız içinde su olmadan çalıştırıldığında bir güvenlik şalteri ünitesi, cihazı otomatik olarak kapatacaktır. Bu tür bir durum meydana gelirse, elektrikli su ısıtıcınızın fişini elektrik prizinden çıkarın ve şalter kendisini sıfırlayınca dek soğumaya bırakın. Elektrikli su ısıtıcınızın içinde su olmadan çalışmasına izin vermek, devrelerin ömrünü kısaltacaktır.

ÖZEN VE BAKIM

1. Temizlemeden önce, taban ünitesinin fişini prizden çekin ve su ısıtıcısının soğumasını bekleyin.
2. Tüm yüzeyleri temiz, nemli bir bezle silin.
3. Kapağı açın.
4. Kireç önleyici filtre üzerindeki iki tırnağı birbirine doğru sıkıştırın ve ardından, su ısıtıcısından çıkarın.
5. Yumuşak bir fırça ile fırçalayarak, akan su altında durulayın.
6. Kireç önleyici filtreyi tekrar su ısıtıcısına yerleştirin ve bir tıklatma sesi ile yuvasına oturuncaya dek itin.

Düzenli olarak kireç giderme işlemi uygulayın (en az ayda bir).

Düzenli olarak kireç giderme işlemi uygulayın. Plastik gövdeli ürünlerde kullanıma uygun, tescilli bir kireç giderici ürün kullanın. Üreticinin ürünle birlikte verdiği talimatları uygulayın.

Garanti kapsamında kireç nedeniyle arızalı olarak gelen ürünlerin onarımları ücrete tabi olacaktır.

GERİ DÖNÜŞÜM



Tehlikeli maddelerin yol açacağı çevre ve sağlık sorunlarını önlemek için, şu sembollerden biri ile işaretlenmiş cihazlar ve şarj edilebilir ve tek kullanımlık piller genel evsel atıklarla birlikte çöpe atılmamalıdır. Elektrikli ve elektronik ürünleri ve ilgili olabilecek şarj edilebilir ve tek kullanımlık pilleri her zaman resmi, uygun bir geri dönüşüm/toplama noktasına bırakın.

Bakanlıkça tespit ve ilan edilen kullanım ömrü 7 yıldır

Taşıma ve nakliye sırasında dikkat edilecek hususlar :

Ürünü düşürmeyiniz

Darbelerle maruz kalmamasını sağlayınız

Cihazı nakliye sırasında orijinal ambalajında taşıyınız.

Citiți instrucțiunile, păstrați-le într-un loc sigur; dacă dați aparatul altcuiva, nu uitați să dați și instrucțiunile. Îndepărtați toate ambalajele înainte de folosire.

PREVEDERI IMPORTANTE DE SIGURANȚĂ

Respectați măsurile de siguranță de bază, inclusiv:

Aparatul poate fi folosit de copii în vârstă de 8 ani sau mai mari și de către persoane cu capacități fizice, senzoriale sau mentale reduse sau lipsă de experiență și cunoștințe dacă sunt supravegheați/instruiți și înțeleg pericolele la care se supun. Copiii nu trebuie să se joace cu aparatul.

Curățarea și utilizarea de către utilizator nu trebuie efectuate de copii decât dacă aceștia au peste 8 ani și sunt supravegheați.

Nu lăsați aparatul și cablul la îndemâna copiilor sub 8 ani.

 Suprafețele aparatului se vor incinge în timpul utilizării.

Dacă umpleți prea mult, riscați ca vasul să verse apa care fierbe.

Folosiți vasul doar împreună cu suportul său (și vice versa).

În cazul în care cablul este deteriorat, trebuie înlocuit de către fabricant, agentul de service sau orice altă persoană calificată, pentru a evita accidentele.

Evitați să vărsați lichide pe stand/conector.

Pe suprafața de încălzire persistă căldură reziduală după utilizare.

Întrebuințați acest aparat de uz casnic în conformitate cu aceste instrucțiuni. Orice întrebunțare ce contravine instrucțiunilor poate genera răni/leziuni, șocuri electrice sau alte asemenea accidente.

Acest aparat de uz casnic poate fi întrebuințat și de către persoanele cu capacități fizice, senzoriale sau mentale reduse ori cu lipsă de experiență și cunoștințe, dacă li s-au oferit îndrumări ori instrucțiuni cu privire la modul de întrebuințare în condiții de siguranță și dacă înțeleg posibilele pericole aferente.

Acest aparat este destinat uzului casnic și poate fi întrebuințat deopotrivă în situații similare precum cele de mai jos:

- în raioane de articole de bucătărie din magazine de specialitate, spații de birouri și alte asemenea medii de lucru;
 - de către clienți într-un hotel, motel sau alt spațiu rezidențial similar;
 - într-un spațiu de tip pensiune;
 - la o fermă.
-  Nu folosiți acest aparat lângă cadă, duș, chiuvetă sau alte recipiente ce conțin apă.
- Nu folosiți vasul decât pentru încălzirea apei.
 - Nu operați aparatul dacă este stricat sau nu funcționează corect.



PĂRȚI COMPONENTE

- | | |
|-----------------------------|----------------------------------|
| 1. Filtru anticalcar | 5. Orificiu |
| 2. Capac | 6. Unitate de bază |
| 3. Buton de deblocare capac | 7. Comenzi tactile și afișaj |
| 4. Infuzor | 8. Buton de selectare/confirmare |

COMENZI ȘI AFIȘAJ LED

Pentru a activa o funcție, atingeți pictograma acesteia. Pictograma se va aprinde cu o lumină intensă, iar pictogramele rămase vor fi slab iluminate pentru a indica faptul că sunt disponibile pentru utilizare.

Afișajul LED indică temperatura apei, temperatura selectată a apei sau timpul de infuzare/menținere a temperaturii, în funcție de modul de funcționare în care se află fierbătorul dvs.

Fierbătorul va reveni în modul de veghe dacă nu sunt atinse butoane sau dacă nu sunt modificate setările în decurs de 5 minute. De asemenea, puteți selecta modul de veghe apăsând pictograma ☺.

PREGĂTIRE ȘI UMLERE

1. Așezați unitatea de bază pe o suprafață stabilă și plată.
2. Conectați unitatea de bază la priza de perete.
3. Scoateți fierbătorul din unitatea de bază și apăsați butonul de eliberare a capacului.
4. Umpleți cu cel puțin 0,5 l de apă, dar nu peste marcajul MAX (1.7 L).
5. Închideți capacul și apăsați pentru a-l bloca.
6. Așezați fierbătorul în unitatea de bază.

FIERBEREA APEI (100 °C)

1. Dacă fierbătorul este în modul de veghe, apăsați pictograma ☺.
2. Apăsați pictograma ☹.
3. Afișajul numeric va indica temperatura actuală a apei, care va începe să crească pe măsură ce fierbătorul dvs. începe să fiarbă apa.
4. Când temperatura apei atinge 100 °C (fierbere), fierbătorul se va opri.
5. Puteți anula procesul în orice moment apăsând pictograma de anulare ⊗ sau ridicând fierbătorul din unitatea de bază.

ÎNCĂLZIREA APEI LA O TEMPERATURĂ SELECTĂ

Modul cu temperatură variabilă al fierbătorului vă permite să adaptați temperatura apei astfel încât să fie potrivită pentru anumite ceaiuri, cafea și chiar alimente și lapte pentru bebeluși. Valoarea poate fi reglată între 40 și 100 °C.

Încălzirea apei la o temperatură exactă depinde de mai mulți factori. Unul dintre acești factori este cantitatea de apă pe care doriți să o încălziți. Temperatura finală a unei cantități mici de apă poate depăși temperatura dorită. Dacă este important ca temperatura apei să fie exactă, vă recomandăm să utilizați funcția Menține cald a fierbătorului, care permite stabilizarea naturală a temperaturii apei.

1. Dacă fierbătorul este în modul de veghe, apăsați pictograma ☺.
2. Apăsați pictograma ⚙.
3. Afișajul numeric va indica ultima temperatură selectată a apei.
4. Rotiți butonul Selectare/confirmare până când se afișează temperatura dorită.
5. Apăsați butonul Selectare/confirmare ✓ pentru a începe încălzirea apei.
6. Puteți anula procesul în orice moment apăsând pictograma de anulare ⊗ sau ridicând fierbătorul din unitatea de bază.

GHID DE TEMPERATURĂ

Tip de ceai	Temperatură °C	Timp de preparare (min)
Negru	90 – 100	3 - 5
Oolong	70 – 80	2 – 3
Ceai alb	70 – 80	1 – 3
Ceai verde	70 – 85	1 - 3
Rooibos	90 – 100	5 - 6
Hibiscus	70 – 75	5 - 7
Pu-erh	80 – 100	2 - 5
Mate	90 – 100	5 - 6
Ceai din ierburi/fructe	90 – 100	3 - 5
Cafea	Temperatură °C	Timp de preparare (min)
Cafea instant	85 - 95	-
Cafea măcinată la filtru	80 - 90	-

În privința laptelui pentru bebeluși/laptelui praf, urmați instrucțiunile producătorului sau indicațiile autorității locale din domeniul sănătății.

UTILIZARE INFUZORULUI ȘI A CRONOMETRULUI DE INFUZIE

Cronometrul de infuzie vă permite să cronometrați durata infuziei atunci când folosiți infuzorul. Mai întâi, trebuie să încălziți apa la temperatura dorită (consultați ÎNCĂLZIREA APEI LA O TEMPERATURĂ SELECTATĂ). Cronometrul poate fi setat între 1 și 40 de minute.

Notă: Când utilizați infuzorul, umpleți fierbătorul doar până la marcajul de 1,5 l. În acest fel va rămâne suficient spațiu să introduceți infuzorul și conținutul acestuia în fierbător și se va evita eliminarea apei din canalul de scurgere.

1. Pregătiți infuzorul punând în el cantitatea dorită de frunze de ceai.
2. Când apa atinge temperatura dorită, deschideți capacul și introduceți infuzorul în fierbător. Orificiul infuzorului trebuie să fie îndreptat spre mâner.
3. Apăsăți pictograma ☹.
4. Rotiți butonul Selectare/confirmare până când timpul de infuzie dorit apare pe afișajul numeric. Dacă rotiți lent butonul, durata crește/scade în trepte de 1 minut. Dacă rotiți rapid butonul, durata crește/scade în trepte de 5 minute.
5. Apăsăți butonul Selectare/confirmare ✓. Se va afișa ultima temperatură utilizată.
6. Rotiți butonul Selectare/confirmare pentru a regla temperatura dorită (sau omiteți acest pas dacă temperatura afișată este corectă).
7. Apăsăți butonul Selectare/confirmare ✓ pentru a porni numărătoarea inversă.
8. Fierbătorul va emite un semnal sonor după ce timpul s-a scurs. Aveți în vedere că infuzia va începe să se răcească în mod natural după oprirea cronometrului.
9. Pentru a anula procesul în orice moment, puteți apăsa pictograma de anulare ☹.



MODUL MENȚINE CALD

Acest mod permite menținerea la o anumită temperatură a apei încălzite. Modul Menține cald poate fi reglat între 1 și 40 de minute.

1. Apăsați pictograma ☹.
2. Rotiți butonul Selectare/confirmare până când durata dorită de menținere a temperaturii este indicată pe afișajul numeric. Dacă rotiți lent butonul, durata crește/scade în trepte de 1 minut. Dacă rotiți rapid butonul, durata crește/scade în trepte de 5 minute.
3. Apăsați butonul Selectare/confirmare ✓. Se va afișa ultima temperatură utilizată.
4. Rotiți butonul Selectare/confirmare pentru a regla temperatura dorită (sau omiteți acest pas dacă temperatura afișată este corectă).
5. Apăsați butonul Selectare/confirmare ✓ pentru a porni numărătoarea inversă.
6. Fierbătorul va emite un semnal sonor după ce timpul s-a scurs.
7. Pentru a anula procesul în orice moment, puteți apăsa pictograma de anulare ☹.

PROTECȚIE FIERBERE PÂNĂ LA USCARE

În cazul în care carafa pornește fără apă, un dispozitiv de oprire de siguranță o va opri. Dacă se întâmplă acest lucru, scoateți carafa din priză și lăsați-o să se răcească până când dispozitivul de oprire se resetează singur. Dacă lăsați carafa să fiarbă fără apă, veți scurta durata de viață a elementului.

ÎNGRIJIRE ȘI ÎNȚEȚINERE

1. Scoateți suportul din priză și lăsați vasul să se răcească înainte de curățare.
2. Ștergeți toate suprafețele cu o cârpă curată și umedă.
3. Deschideți capacul.
4. Strângeți de cele două urechi de pe filtrul anticalcar, apoi scoateți-l din fierbător.
5. Clătiți-l sub jetul de apă de la robinet în timp ce îl periați cu o perie moale.
6. Introduceți filtrul anticalcar înapoi în fierbător și împingeți-l până când se înclichează.

Detartrați regulat, (cel puțin o dată pe lună).

Detartrați regulat. Folosiți o marcă corespunzătoare de detartrant, potrivită pentru produsele din plastic. Urmați instrucțiunile detartrantului.

Produsele aflate în garanție, returnate din cauza defecțiunilor provocate de particule de calcar, vor fi reparate aplicându-se un preț de reparare.

RECICLAREA



Pentru a evita problemele de mediu și de sănătate cauzate de substanțele periculoase, aparatele și bateriile reîncărcabile și cele obișnuite marcate cu unul dintre aceste simboluri, nu trebuie eliminate împreună cu deșeurile municipale nesortate. Eliminați întotdeauna produsele electrice și electronice și, după caz, bateriile reîncărcabile și cele obișnuite, la un punct de reciclare/colectare corespunzător.

Прочетете инструкциите, запазете ги и ги предавайте, ако предавате и уреда. Отстранете всички опаковки преди употреба.

ВАЖНИ ПРЕДПАЗНИ МЕРКИ

Следвайте основните мерки за безопасност, включително:

Този уред може да се използва от деца над 8-годишна възраст, както и от хора с ограничени физически, сетивни или умствени способности, или липса на опит и познания, ако са нагледжани/инструктирани и разбират опасностите свързани с това. С уреда не трябва да играят деца.

Почистването и поддръжката не трябва да се извършват от деца, освен ако те не са над 8-годишна възраст и някой ги наглежда.

Пазете уреда и кабела от деца под 8-годишна възраст.

 Части от уреда ще се нагорещат по време на употреба

Ако препълните каната, от нея може да пръска вряла вода.

Използвайте каната само заедно с предоставената поставка (и обратно).

Ако кабелът е повреден, той трябва да се подмени от производителя, негов представител за сервизно обслужване или друго квалифицирано за тази цел лице, за да се избегне всякакъв риск.

Избягвайте разливания върху поставката/конектора.

Повърхността на нагревателния елемент е подложена на остатъчна топлина след употреба.

Използвайте уреда в съответствие с тези инструкции. Неправилната употреба може да доведе до потенциално нараняване, токов удар или други опасности.

Този уред е предназначен за употреба в домашни условия и подобни приложения, като:

- кухненските зони към магазини, офиси и други работни среди;
- от клиенти в хотели, мотели и други видове жилищни среди;
- среди от типа къщи за гости с легло и закуска;
- фермерски къщи.

 Не използвайте уреда в близост до вани, душеве мивки или други съдове, съдържащи вода.

- Не използвайте каната за други цели, освен за стопляне на вода.
- Не използвайте уреда, ако е повреден или не работи изрядно.

ЧАСТИ

- | | |
|------------------------------|--------------------------------|
| 1. Филтър срещу котлен камък | 5. Отвор |
| 2. Капак | 6. Основа |
| 3. Ключ на капака | 7. Сензорно управление и екран |
| 4. Цедка | 8. Бутон избери/потвърди |



УПРАВЛЕНИЕ И LED ПАНЕЛ

За да активирате дадена функция, докоснете иконата. Иконата ще се светне ярко, а останалите икони ще светят приглушено, за да е видно, че са в готовност за употреба.

LED екранът показва температурата на водата, избраната температура на водата или периода на запазване на температурата на водата (при запарване), според това в какъв режим е Вашият чайник. Вашият чайник ще се върне в режим на изчакване, ако не направите никакви промени в рамките на 5 минути. Можете също така да изберете режим на изчакване по всяко време, като докоснете икона ☺.

ПОДГОТОВКА И ЗАРЕЖДАНЕ

1. Поставете основата на стабилна и равна повърхност.
2. Включете основата в електрозахранването.
3. Махнете чайника от основата и натиснете бутона за освобождаване на капака.
4. Напълнете поне 0.5 L вода, но не над обозначението MAX (1.7 L).
5. Затворете капака и го натиснете, за да се заключи.
6. Поставете чайника върху основата.

ВРЯЩА ВОДА (100 °C)

1. Ако Вашият чайник е в режим на изчакване, докоснете иконата ☺.
2. Докоснете икона ☺.
3. Дигиталният екран ще покаже настоящата температура на водата, която ще започне да се покачва, когато чайникът Ви започне да кипва водата.
4. Когато температурата на водата достигне 100 °C (заври), Вашият чайник ще се изключи.
5. За да спрете заварването по всяко време, можете да натиснете иконата за отказване ☹, или да повдигнете чайника от основата.

НАГРЯВАНЕ НА ВОДАТА ДО ИЗБРАНА ТЕМПЕРАТУРА

Различните режими за температура, които поддържа Вашият чайник, Ви позволяват да изберете температура на водата според различните видове чай, кафе и дори бебешки млека и храни. Обхватът на нагриване е 40-100 °C.

Нагриването на водата до конкретна температура зависи от няколко фактора. Един от тях е количеството вода, което се опитвате да загреете. Крайната температура на малко количество вода може да се окаже по-висока спрямо желаната температура. Ако е важно температурата на водата да съответства точно, препоръчваме Ви да използвате функцията “Запази топлината” на чайника, която ще позволи на температурата на водата да се стабилизира естествено.

1. Ако Вашият чайник е в режим на изчакване, докоснете иконата ☺.
2. Докоснете икона ⚙.
3. Дигиталният екран ще покаже последната избрана температура на водата.
4. Завъртете бутона избери/потвърди, докато не се изобрази желаната температура.
5. Натиснете бутона избери/потвърди ✓, за да започнете подгриването на водата.
6. За да спрете заварването по всяко време, можете да натиснете иконата за отказване ☹, или да повдигнете чайника от основата.

УПЪТВАНЕ ЗА ТЕМПЕРАТУРАТА

Вид чай	Температура °C	Период на запарване (мин.)
Черен	90 – 100	3 - 5
Улонг	70 – 80	2 – 3
Бял чай	70 – 80	1 – 3
Зелен чай	70 – 85	1 - 3
Ройбос	90 – 100	5 - 6
Хибискус	70 – 75	5 - 7
Пу-ер	80 – 100	2 - 5
Мате	90 – 100	5 - 6
Билков/Плодов	90 – 100	3 - 5
Кафе	Температура °C	Период на запарване (мин.)
Разтворимо кафе	85 - 95	-
Мляно кафе за филтър	80 - 90	-

За бебешко мляко/формула, следвайте инструкциите на производителя или насоките на местните здравни власти.

ИЗПОЛЗВАНЕ НА ЦЕДКАТА И ТАЙМЕРА ЗА ЗАПАРВАНЕ

Таймерът за запарване Ви позволява да задавате период на запарване, когато използвате цедката. Трябва първо да загреете водата до желаната температура (вижте НАГРЯВАНЕ НА ВОДАТА ДО ИЗБРАНА ТЕМПЕРАТУРА.) Таймерът може да се настрои за период от 1 до 40 минути. Забележка: Когато използвате цедката, пълнете чайника само до обозначението 1.5 L. Това ще осигури пространство на цедката и нейното съдържание, когато ги поставите в чайника, и водата няма да прелее от чайника.

1. Подгответе цедката, като поставите желаното количество чай в нея.
2. Когато водата достигне желаната температура, отровете капака и поставете цедката в чайника. Отворът в цедката трябва да е обърнат към дръжката.
3. Докоснете иконата ☺ .
4. Завъртете бутон избери/потвърди, докато на дигиталния екран се изобрази желаното време за запарване. Завъртането на контролния бутон бавно ще увеличи/намали периода на интервали от 1 минута. Завъртането на контролния бутон бързо ще увеличи/намали времето на интервали от 5 минути.
5. Натиснете бутона избери/потвърди ✓. Ще се изобрази последната използвана температура.
6. Завъртете бутон избери/потвърди, за да настроите желаната температура (или пропуснете тази стъпка, ако настоящата температура е подходяща).
7. Натиснете бутона избери/потвърди ✓, за да започнете отброяването.
8. Вашият чайник ще издаде звуков сигнал, когато времето изтече. Обърнете внимание, че запарената течност ще започне естествено да се охлажда, след като таймерът е спрял.
9. За да спрете процесът по всяко време, можете да натиснете иконата ⊗ за отказ.



РЕЖИМ ЗА ПОДДЪРЖАНЕ НА ТОПЛИНА

Този режим ви позволява да поддържате нагрятата вода при определена температура. Режимът за поддържане на топлина може да се настрои от 1 до 40 минути.

1. Докоснете иконата ☺.
2. Завъртете бутона за избор/потвърждение, докато на цифровия дисплей се покаже желаното време за поддържане на топлина. Бавното завъртане на контрола ще увеличи/намали времето на интервали от 1 минута. Бързото завъртане на контрола ще увеличи/намали времето на интервали от 5 минути.
3. Натиснете бутона за избор / потвърждение ✓. След това ще се покаже последната използвана температура.
4. Завъртете бутона за избор/потвърждение, за да регулирате желаната температура (или пропуснете тази стъпка, ако текущата температура вече е правилна).
5. Натиснете бутона за избор / потвърждение ✓, за да стартирате обратното броене.
6. Вашият чайник ще издава звуков сигнал, когато времето изтече.
7. За да отмените по всяко време, можете да докоснете ☹ icon за отмяна.

ЗАЩИТА ОТ ВАРЕНЕ НА СУХО

Ако течността в каната изври до дъно, устройството за безопасност ще я изключи автоматично. Ако това се случи, извадете кабела от контакта и оставете каната да се охлади, докато устройството се нулира. Извирането до дъно съкращава експлоатационния срок на елемента.

ГРИЖИ И ПОДДРЪЖКА

1. Преди почистване изключете поставката от контакта и оставете каната да се охлади.
2. Почистете всички повърхности с чиста, влажна кърпа.
3. Отворете капака.
4. Стиснете двете уши заедно на филтъра против котлен камък, след което го извадете от чайника.
5. Изплакнете го под течаща вода, докато го почиствате с мека четка.
6. Поставете филтъра против котлен камък обратно в чайника и го натиснете на място, докато щракне.

Редовно почиствайте котления камък (поне веднъж месечно).

Редовно почиствайте котления камък. Използвайте търговска марка препарат за отстраняване на котлен камък, подходящ за употреба при продукти с пластмасови корпуси. Следвайте инструкциите, предоставени с препарата.

Продукти под гаранция, върнати с повреди в резултат от натрупване на котлен камък, подлежат на такса за ремонт.

РЕЦИКЛИРАНЕ



За да се избегнат екологични и здравни проблеми поради наличие на опасни субстанции, уредите, акумулаторните и неакумулаторните батерии, обозначени с един от тези символи, не трябва да се изхвърлят заедно с несортирани общински отпадъци. Винаги изхвърляйте електрически и електронни продукти и, където е приложимо, акумулаторни и неакумулаторни батерии, на подходящо официално място за рециклиране/събиране.

Прочитайте інструкції, тримайте їх у безпеці, передавайте їх разом з приладом. Перед використанням видаліть всі упаковочні матеріали.

ВАЖЛИВІ ЗАХОДИ БЕЗПЕКИ

Дотримуйтесь основних застережних заходів, у тому числі наступних:

Використання зазначеного пристрою дітьми віком від 8 років, особами з обмеженими фізичними, сенсорними або розумовими можливостями, браком досвіду або знань допускається виключно за умови додаткового контролю або інструктажу й усвідомлення пов'язаних із таким використанням ризиків. У жодному разі не дозволяйте дітям гратися з пристроєм.

Чищення та технічне обслуговування цього пристрою може здійснюватися дітьми виключно за умови досягнення ними 8-річного віку та контролю з боку дорослих.

Зберігайте пристрій та кабель до нього поза зоною досяжності дітей молодше 8 років.

 Під час використання поверхні приладу нагріваються.

Якщо Ви переповните чайник, кипляча вода може розплескуватися.

Використовуйте чайник тільки з підставкою, що входить в комплект поставки (і навкапи).

Якщо кабель пошкоджено, для запобігання небезпеки, його має замінити компанія виробник, її агент з обслуговування або інша не менш кваліфікована особа.

Уникайте потрапляння рідини на підставку чи роз'єм.

Поверхня нагрівального елемента залишатиметься ще гарячою протягом певного часу після використання.

Використовуйте прилад відповідно до наведених інструкцій. Неправильне використання приладу може призвести до травми, ураження електричним струмом та виникнення інших небезпечних ситуацій.

Цей прилад призначений для побутового використання та аналогічних сфер застосування, на кшталт:

- для приготування їжі в приміщеннях, призначених для персоналу магазинів, офісів, а також інших місць роботи;
- для використання клієнтами готелів, мотелів, а також експлуатації в інших місцях проживання людей;
- для використання в готелях типу bed and breakfast (B & B, нічліг і сніданок);
- для використання в житлових будинках на фермах.
-  Не занурюйте жодну частину нагрівального / контрольного блоку, кабелю або штепсельної вилки в рідину
- Не використовуйте чайник для інших цілей, крім нагрівання води.
- Не використовуйте прилад, якщо він пошкоджений або працює з перебоями.

ТІЛЬКИ ДЛЯ ПОБУТОВОГО ВИКОРИСТАННЯ



ДЕТАЛІ

- | | |
|----------------------|--|
| 1. Фільтр від накипу | 5. Війма |
| 2. Кришка | 6. Базовий блок |
| 3. Кришка кнопки | 7. Сенсорні кнопки керування й дисплей |
| 4. Заварник | 8. Регулятор вибору/підтвердження |

ЕЛЕМЕНТИ КЕРУВАННЯ ТА СВІТЛОДІЮДНИЙ ДИСПЛЕЙ

Щоб активувати функцію, торкніться її значка. Вибраний значок світлитиметься яскраво, водночас інші значки будуть ледь підсвічені для індикації готовності до використання.

На світлодіодному дисплеї відображається фактична й вибрана температура води або час заварювання / підтримання температури залежно від поточного режиму роботи чайника.

Якщо впродовж 5 хвилин не був використаний жоден елемент керування та не було змінено жодного налаштування, чайник повернеться до режиму очікування. Щоб повернутися до режиму очікування будь-якої миті, торкніться значка ☺.

ПІДГОТОВКА Й ЗАПОВНЕННЯ

1. Розташуйте підставку на стійкій і рівній поверхні.
2. Підключіть підставку до електромережі.
3. Зніміть чайник із підставки й натисніть кнопку фіксатора кришки.
4. Заповніть чайник водою: не менше 0,5 л і не вище позначки MAX (1.7 L).
5. Закрийте кришку і притисніть її аби зафіксувати.
6. Установіть чайник на підставку.

КИП'ЯТІННЯ ВОДИ (100 °C)

1. Якщо чайник перебуває в режимі очікування, торкніться значка ☺.
2. Торкніться значка ☹.
3. На цифровому дисплеї чайника відобразиться поточна температура води, що збільшуватиметься під час кип'ятіння.
4. Щойно температура води зростає до 100 °C (тобто вода закипить), чайник вимкнеться.
5. Припинити нагрівання можна будь-якої миті, торкнувшись значка скасування ☹ або знявши чайник із підставки.

НАГРІВАННЯ ВОДИ ДО ВИБРАНОЇ ТЕМПЕРАТУРИ

Режим регулювання температури дозволяє встановити температуру нагрівання води в чайнику для приготування певного типу чаю й кави, а також продуктів дитячого харчування й молочних сумішей. Значення можна вибрати в діапазоні від 40 до 100 °C.

Під час нагрівання води до точної температури слід урахувувати кілька чинників. По-перше, це об'єм води, яку ви хочете нагріти. Кінцева температура невеликого об'єму води може виявитися вищою за потрібну. Якщо важливо досягти точного значення температури води в чайнику, рекомендується використовувати функцію підтримання температури для її поступової стабілізації.

6. Якщо чайник перебуває в режимі очікування, торкніться значка ☺.
7. Торкніться значка ⚙.
8. На цифровому дисплеї відобразиться остання вибрана температура води.
9. Повертайте регулятор вибору/підтвердження, доки на дисплеї не відобразиться потрібна температура.
10. Щоб розпочати нагрівання води, натисніть на регулятор вибору/підтвердження ✓.
11. Припинити нагрівання можна будь-якої миті, торкнувшись значка скасування ☹ або знявши чайник із підставки.

РЕКОМЕНДОВАНА ТЕМПЕРАТУРА

Тип чаю	Температура °C	Час заварювання (хв)
Чорний	90 – 100	3 - 5
Улун	70 – 80	2 – 3
Білий чай	70 – 80	1 – 3
Зелений чай	70 – 85	1 - 3
Ройбос	90 – 100	5 - 6
Гібіскус	70 – 75	5 - 7
Пуер	80 – 100	2 - 5
Мате	90 – 100	5 - 6
Трав'яний/фруктовий	90 – 100	3 - 5
Кава	Температура °C	Час заварювання (хв)
Розчинна кава	85 - 95	-
Заварна мелена кава	80 - 90	-

Перед приготуванням дитячої молочної/поживної суміші ознайомтеся з інструкціями виробника або місцевого органу охорони здоров'я.

ВИКОРИСТАННЯ ЗАВАРНИКА Й ТАЙМЕРА ЗАВАРЮВАННЯ

Таймер заварювання дозволяє встановити потрібний час використання заварника. Спочатку нагрійте воду до потрібної температури (див. розділ «НАГРІВАННЯ ВОДИ ДО ВИБРАНОЇ ТЕМПЕРАТУРИ»). Діапазон налаштування часу за допомогою таймера: від 1 до 40 хвилин. Примітка. У разі використання заварника чайник слід заповнити водою не вище за позначку в 1,5 л. Це потрібно для того, щоб залишити достатньо місця для заповненого заварника, який опускається в чайник. Інакше вода виллється через носик.

1. Підготуйте заварник, заповнивши його чаєм у потрібній кількості.
2. Щойно вода нагріється до потрібної температури, відкрийте кришку чайника та вставте в нього заварник. Виїмка на обідку заварника має бути спрямована в бік ручки.
3. Торкніться значка ☺.
4. Повертайте регулятор вибору/підтвердження, доки на цифровому дисплеї не відобразиться потрібний час заварювання. Якщо повертати регулятор повільно, значення часу збільшуватиметься чи зменшуватиметься із кроком в 1 хвилину. Якщо повертати регулятор швидко, значення часу збільшуватиметься чи зменшуватиметься із кроком у 5 хвилин.
5. Натисніть на регулятор вибору/підтвердження ✓. На дисплеї відобразиться остання використана температура.
6. Поверніть регулятор вибору/підтвердження, щоб встановити потрібну температуру (або пропустіть цю дію, якщо вас улаштовує поточна температура).
7. Щоб почати зворотний відлік часу, натисніть на регулятор вибору/підтвердження ☺.
8. Коли час спливе, пролунає звуковий сигнал чайника. Зверніть увагу, що після закінчення періоду, встановленого за допомогою таймера, уміст заварника почне поступово вихолоняти.
9. Припинити нагрівання можна будь-якої миті, торкнувшись значка скасування ☹.



РЕЖИМ ЗБЕРЕЖЕННЯ ТЕМПЕРАТУРИ

Цей режим дозволяє підтримувати нагріту воду на певній температурі. Режим збереження температури можна встановити на період від 1 до 40 хвилин.

1. Торкніться значка ☺.
2. Повертайте кнопку вибору / підтвердження, доки на цифровому екрані не відобразиться потрібний час для підтримки температури. Обертання кнопки керування буде повільно збільшуватися / зменшуватися період інтервалів 1 хвилини. Поворот кнопки керування швидко збільшить / скорочувати час з інтервалом в 5 хвилин.
3. Натисніть кнопку вибору / підтвердження ✓. Відобразиться остання використана температура.
4. Поверніть кнопку вибору / підтвердження, щоб встановити потрібну температуру (або пропустити цей крок, якщо поточна температура є відповідною).
5. Натисніть кнопку вибору/підтвердження ✓, щоб почати зворотний відлік.
6. Ваш чайник подасть звуковий сигнал, коли закінчиться час.
7. Ви можете будь-коли припинити обігрів, торкнувшись значка скасування ☹.

ВИКОРИСТАННЯ ЧАЙНИКА З НЕДОСТАТНЬОЮ КІЛЬКІСТЮ ВОДИ

Якщо ви увімкнете чайник без води або з недостатньою кількістю захисний запобіжник вимкне чайник. Якщо це трапилось чайник необхідно зняти з підставки і дати йому охолонути, щоб скинути захисну систему. Використання чайника без води скоротить термін служби нагрівального елемента.

ДОГЛЯД І ТЕХНІЧНЕ ОБСЛУГОВУВАННЯ

1. Вийміть вилку живлення підставки з розетки та дайте чайнику охолонути, перш ніж починати чищення.
2. Протріть усі поверхні чистою вологою тканиною.
3. Відкрийте кришку.
4. Натисніть на два вушка на фільтрі для запобігання накипу, після чого вийміть його з чайника.
5. Промийте фільтр під проточною водою та очистіть м'якою щіткою.
6. Вставте фільтр для запобігання накипу назад у чайник і зафіксуйте до клацання.

Видаляйте накип регулярно (щомісяця).

Регулярно видаляйте накип. Використовуйте пристрій й батареї одноразового або багаторазового використання, що позначені одним із цих символів, разом із невідсортованим побутовим сміттям.

Товари, повернені за гарантією через злам внаслідок накипу, будуть підлягати платному ремонту.

УТИЛІЗАЦІЯ



Щоб не завдати шкоди довкіллю та здоров'ю людей через дію небезпечних речовин, не слід утилізувати пристрої й батареї одноразового або багаторазового використання, що позначені одним із цих символів, разом із невідсортованим побутовим сміттям. Обов'язково утилізуйте електричні й електронні вироби, а також, де можливо, батареї одноразового або багаторазового використання у відповідному офіційному пункті переробки/збору.

اقرأ التعليمات واحفظها في مكان آمن. في حالة اهداء الجهاز لشخص آخر ارفق معه التعليمات. يجب ازالة جميع الأغلفة قبل الاستعمال.

إجراءات أمان ضرورية

يجب اتخاذ إجراءات الأمان الأساسية التالية:

يمكن استخدام هذا الجهاز بواسطة الأطفال الذين تتراوح أعمارهم من 8 سنوات فما فوق والأشخاص ذوي القدرات الجسدية أو الحسية أو العقلية المنخفضة أو عديمي الخبرة والمعرفة إذا تم الإشراف عليهم/تعليمهم ويفهمون المخاطر المعنية. يجب ألا يعيثر الأطفال بالجهاز. يجب عدم قيام الأطفال بالتنظيف والصيانة إلا إذا كانوا أكبر من 8 سنوات مع الإشراف عليهم.

اجعل الجهاز والكبلات بعيدا عن متناول الأطفال دون سن 8 سنوات.

لم تم ملء الغلاية زيادة عن الحد، يمكن سقوط ماء مغلي.

استخدم الغلاية مع القاعدة الأصلية وبالعكس.

إذا كان السلك متضررا فاطلب استبداله في الشركة المصنعة في مكتبها للبيع أو عن

طريق مهنيّ محترف، لمنع أي حادث ممكن.

يمكن أن يسبب إساءة استخدام الجهاز إصابات.

⚠ سوف تصبح أسطح الجهاز ساخنة. سوف تبقى الحرارة المتبقية الأسطح ساخنة بعد الاستخدام.

تجنب حدوث انسكاب على الحامل/الموصل.

لا تغمر الجهاز في سائل.

إذا كان السلك متضررا فاطلب استبداله في الشركة المصنعة في مكتبها للبيع أو عن

طريق مهنيّ محترف، لمنع أي حادث ممكن.

قد يظل سطح التسخين ساخناً بعد الاستخدام بسبب الحرارة المتبقية.

يجب استخدام الجهاز وفقاً لهذه التعليمات. فقد تتسبب أي إساءة استخدام في حدوث تلف

محتمل أو صدمة كهربائية أو مخاطر أخرى.

هذا الجهاز مصمم للاستخدامات المنزلية وما يشبهها مثل:

- مناطق المطبخ للموظفين في المكاتب والمتاجر وغيرها من بيئات العمل.
- من قبل النزلاء في الفنادق والموتيلات وغيرها من البيئات السكنية.
- حالات الإقامة في سرير مع الإفطار.
- المنازل الريفية.

ⓧ لا تستخدم هذا الجهاز بالقرب من أحواض الاستحمام أو الحمامات أو أي أحواض أخرى تحتوي على ماء

• اجعل الغلاية والقاعدة والكبلات بعيدة عن حواف أسطح العمل.

• لا تستخدم الغلاية لغرض آخر غير غلي الماء.

• لا تستخدم الجهاز إذا كان تالفاً أو لا يعمل بصورة صحيحة.

الأجزاء

1. فلتر مضاد للترسبات الكلسية
2. غطاء
3. قفل الغطاء
4. مصفاة
5. فتحة
6. وحدة القاعدة
7. أزرار التحكم باللمس والشاشة
8. مقبض الاختيار/التأكيد

أدوات التحكم وعرض لمبات المؤشرات

لتنشيط إحدى الوظائف، المس الرمز المقابل لها. سيضيء الرمز بشدة وستظل الرموز المتبقية مضاءة بشكل خافت لإظهار أنها متاحة للاستخدام.



تعرض شاشة LED درجة حرارة الماء أو درجة حرارة الماء المحددة أو وقت النقع/الاحتفاظ بالدفء اعتمادًا على الوضع الذي تكون فيه الغلاية.

ستعود الغلاية إلى وضع الاستعداد إذا لم يتم لمس أدوات التحكم أو تغيير الإعدادات في غضون 5 دقائق. يمكنك أيضًا تحديد وضع الاستعداد في أي وقت عن طريق لمس الرمز .



التحضير والمملء

1. نضع الوحدة الأساسية على سطح مستوي ومستقر.
2. قم بتوصيل وحدة القاعدة في مقيس الحائط.
3. ارفع الغلاية من الوحدة الأساسية واضغط على زر تحرير الغطاء.
4. املاً ما لا يقل عن 0.5 لتر من الماء، ولكن ليس فوق علامة الحد الأقصى MAX 1.7 L.
5. أغلق الغطاء واضغط لأسفل لقفله.
6. ضع الغلاية على الوحدة الأساسية.

غلي الماء (100 درجة مئوية)

1. إذا كانت الغلاية في وضع الاستعداد، فانقر على الرمز .
2. انقر على الرمز .
3. ستظهر الشاشة الرقمية درجة حرارة الماء الحالية والتي ستبدأ في الارتفاع عندما تبدأ الغلاية في غلي الماء.
4. عندما تصل درجة حرارة الماء إلى 100 درجة مئوية (الغليان) سيتم إيقاف تشغيل الغلاية.
5. للإلغاء في أي وقت، يمكنك النقر على رمز الإلغاء  أو رفع الغلاية عن القاعدة.

تسخين المياه إلى درجة الحرارة المحددة

- يتيح لك وضع درجة الحرارة المتغيرة للغلاية تخصيص درجة حرارة الماء لتناسب أنواع الشاي والقهوة وحتى طعام الأطفال والحليب. النطاق قابل للتعديل من 40 إلى 100 درجة مئوية.
- يعتمد تسخين الماء إلى درجة حرارة دقيقة على عدة عوامل. إحدى هذه العوامل هي كمية المياه التي تحاول تسخينها. فقد تتجاوز درجة الحرارة النهائية لكمية صغيرة من الماء درجة الحرارة المطلوبة. وإذا كان من المهم أن تكون درجة حرارة الماء دقيقة، فإننا نوصي باستخدام ميزة الاحتفاظ بالدفء في الغلاية لديك والتي ستسمح باستقرار درجة حرارة الماء بشكل طبيعي.
1. إذا كانت الغلاية في وضع الاستعداد، فانقر على الرمز .
 2. انقر على رمز (M).
 3. ستعرض الشاشة الرقمية درجة حرارة الماء الأخيرة المحددة.
 4. أدر مفتاح الاختيار/التأكيد حتى يتم عرض درجة الحرارة المطلوبة.
 5. اضغط على مقبض الاختيار/التأكيد  لبدء تسخين المياه.
 6. للإلغاء في أي وقت، يمكنك النقر على رمز الإلغاء  أو رفع الغلاية عن القاعدة.

دليل درجات الحرارة

نوع الشاي	درجة الحرارة °م	مدة التحضير دقيقة
أسود	90 – 100	3 - 5
أولونغ	70 – 80	2 – 3
شاي أبيض	70 – 80	1 – 3
شاي أخضر	70 – 85	1 - 3

نوع الشاي	درجة الحرارة °م	مدة التحضير دقيقة
رويبوس	90 – 100	5 - 6
كر كديه	70 – 75	5 - 7
بيو-إبره	80 – 100	2 - 5
مشروب المثة	90 – 100	5 - 6
أعشاب/فواكه	90 – 100	3 - 5
القهوة	درجة الحرارة °م	مدة التحضير دقيقة
قهوة فورية	85 - 95	-
بن مطحون بالفانتر	80 - 90	-

بالنسبة لحليب الأطفال/الحليب الاصطناعي، اتبع تعليمات الشركة المصنعة أو إرشادات هيئة الصحة المحلية.

استخدام المصفاة ومؤقت النقع

- يتيح لك مؤقت النقع تحديد وقت توزيع النكهة عند استخدام ملحق مصفاة. يجب أولاً تسخين الماء إلى درجة الحرارة المرغوبة (راجع تسخين الماء إلى درجة حرارة محددة). يمكن ضبط المؤقت من 1 إلى 40 دقيقة.
- ملحوظة: عند استخدام المصفاة، املا الغلاية فقط حتى علامة 1.5 لتر. وذلك لتترك مساحة للمصفاة ومحتوياتها عند إدخالها في الغلاية، ويمنع الماء من الخروج من الفوهة.
1. قم بتحضير ملحق المصفاة عن طريق وضع الكمية المطلوبة من أوراق الشاي فيها.
 2. عندما يصل الماء إلى درجة الحرارة المطلوبة، افتح الغطاء وضع المصفاة في الغلاية. يجب أن تكون الفتحة الموجودة في المصفاة مواجهة للمقبض.
 3. انقر على الرمز (⊙).
 4. أدر مفتاح الاختيار/التأكيد حتى يظهر وقت النقع المطلوب على الشاشة الرقمية. سيؤدي تدوير أداة التحكم ببطء إلى زيادة/تقليل الوقت بفواصل زمنية تبلغ دقيقة واحدة. سيؤدي تدوير أداة التحكم بسرعة إلى زيادة/تقليل الوقت بفواصل زمنية تبلغ 5 دقائق.
 5. اضغط على مفتاح الاختيار/التأكيد ✓. سيتم بعد ذلك عرض آخر درجة حرارة مستخدمة.
 6. أدر مفتاح الاختيار/التأكيد لضبط درجة الحرارة المطلوبة (أو يمكن تخطي هذه الخطوة إذا كانت درجة الحرارة الحالية صحيحة بالفعل).
 7. اضغط على مفتاح الاختيار/التأكيد ✓ لبدء العد التنازلي.
 8. ستصدر الغلاية صفيراً عند انتهاء الوقت. لاحظ أن مصفاة توزيع النكهة ستبدأ في البرودة بشكل طبيعي بعد انقضاء زمن المؤقت.
 9. للإلغاء في أي وقت، يمكنك النقر على رمز الإلغاء ⊗.

وضع الحفاظ على الدفء

- يسمح لك هذا الوضع بالحفاظ على الماء الساخن عند درجة حرارة محددة. ويمكن ضبط وضع الدفء من 1 إلى 40 دقيقة.
1. انقر على الرمز (⊙).
 2. أدر مفتاح الاختيار/التأكيد حتى يظهر وقت الدفء المطلوب على الشاشة الرقمية. سيؤدي تدوير أداة التحكم ببطء إلى زيادة/تقليل الوقت بفواصل زمنية تبلغ دقيقة واحدة. سيؤدي تدوير أداة التحكم بسرعة إلى زيادة/تقليل الوقت بفواصل زمنية تبلغ 5 دقائق.
 3. اضغط على مفتاح الاختيار/التأكيد ✓. سيتم بعد ذلك عرض آخر درجة حرارة مستخدمة.
 4. أدر مفتاح الاختيار/التأكيد لضبط درجة الحرارة المطلوبة (أو يمكن تخطي هذه الخطوة إذا كانت درجة الحرارة الحالية صحيحة بالفعل).
 5. اضغط على مفتاح الاختيار/التأكيد ✓ لبدء العد التنازلي.
 6. ستصدر الغلاية صفيراً عند انتهاء الوقت.
 7. للإلغاء في أي وقت، يمكنك النقر على رمز الإلغاء ⊗.



الحماية من الغليان حتى الجفاف

إذ ما ظلت الغلاية تغلي حتى يجف الماء تمامًا، سيتوقف التشغيل أوتوماتيكيًا بسبب جهاز الفصل الآمن. إذا ما حدث ذلك، افصل الغلاية ودعها تبرد حتى يعيد جهاز الفصل الآمن ضبط عمله بعد خطوة الفصل. حيث إن ترك الغلاية تغلي حتى يجف الماء من شأنه أن يقصر من العمر الافتراضي لها.

العناية والصيانة

1. افصل الجهاز عن التيار الكهربائي واتركه يبرد تمامًا قبل تنظيفه.
2. قم بمسح جميع الأسطح بقطعة قماش مبللة.
3. افتح الغطاء.
4. قم بضغط اللسانين معًا على الفلتر المضاد للترسبات الكلسية ثم قم بإزالته من الغلاية.
5. اشطفه تحت صنوبر المياه الجارية أثناء التنظيف بفرشاة ناعمة.
6. أدخل الفلتر المضاد للترسبات الكلسية في الغلاية وأدفعه في مكانه حتى تسمع صوت طقطقة.

قم بإزالة الرواسب بانتظام (على الأقل شهريًا).

قم بإزالة ترسبات الجهاز شهريًا على الأقل بجهاز لإزالة الترسبات. اتبع التعليمات الموجودة على عبوة جهاز إزالة الترسبات. اصلاح المنتجات خلال مدة الضمانة والتي تعاني من عطل بسبب عدم إزالة طبقة الأوساخ بانتظام، يدفع عنها مبلغ مادي. .

إعادة التدوير

لتجنب المشاكل البيئية والصحية الناجمة عن المواد الخطرة، يجب عدم التخلص من الأجهزة، والبطاريات القابلة لإعادة الشحن والبطاريات غير القابلة لإعادة الشحن التي تحمل علامة واحدة من هذه الرموز مع نفايات البلدية غير المصنفة. يجب دائمًا التخلص من المنتجات الكهربائية والإلكترونية، وكذلك إذا أمكن، البطاريات القابلة لإعادة الشحن وغير القابلة لإعادة الشحن، في نقطة رسمية مناسبة لإعادة التدوير/تجميع المخلفات.



