



Istruzioni per l'uso
Instructions for use
Instructions d'utilisation
Bedienungsanleitung
Instrucciones de uso

Οδηγίες χρήσης
Návod k použití
Használati útmutató
Návod na používanie

SCALDAPIEDI

IT	SCALDAPIEDI	pagina	1
EN	FOOT WARMER	page	10
FR	CHAUFFE-PIEDS	page	19
DE	FUSSWÄRMER	seite	28
ES	CALENTADOR DE PIES	página	37
EL	ΘΕΡΜΟΦΟΡΑ ΠΟΔΙΩΝ	σελ.	46
CS	OHŘÍVAČ NOHOU	str.	55
HU	LÁBMELEGÍTŐ	oldal	64
SK	OHRIEVAČ NÔH	strana	73

TYPE S0302

IMETEC

GUIDA ILLUSTRATIVA

IT

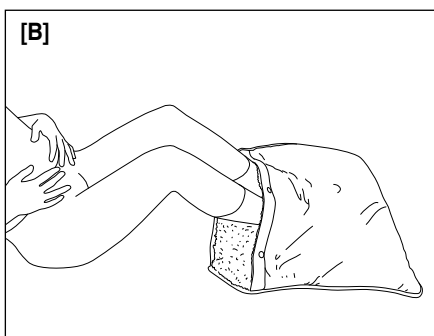
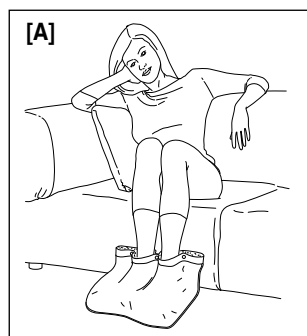
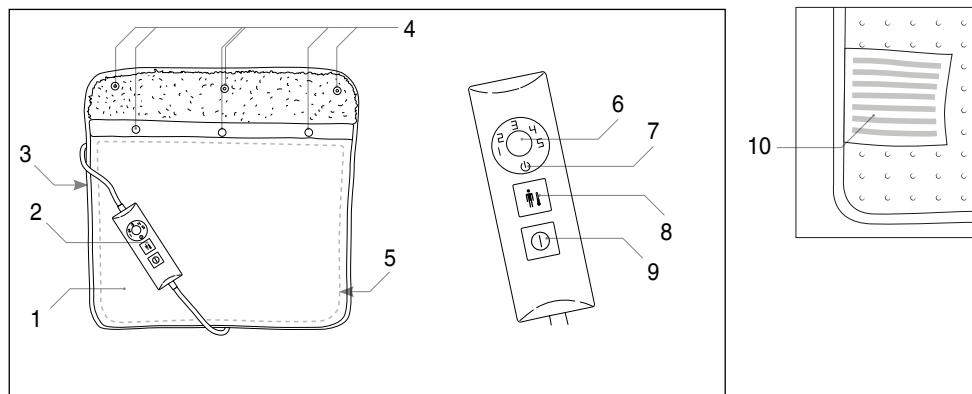

DESCRIZIONE DELL'APPARECCHIO

- | | |
|-------------------------|--------------------------|
| 1. Fodera esterna | 7. Display Stand-by |
| 2. Comando | 8. Selettore temperatura |
| 3. Cerniera | 9. Selettore on/off |
| 4. Bottoni | 10. Etichetta prodotto |
| 5. Pannello riscaldante | |
| 6. Display temperatura | |

DATI TECNICI

TYPE S0302 **IPX1**
220-240 V 50/60 Hz 110 W

Gentile cliente, La ringraziamo per aver scelto il nostro prodotto. Siamo sicuri che Lei apprezzerà la sua qualità e affidabilità in quanto progettato e prodotto mettendo in primo piano la soddisfazione del cliente. Le presenti istruzioni per l'uso sono conformi alla norma europea EN 82079.

INDICE

Guida illustrativa	pag. 1
Descrizione dell'apparecchio	pag. 1
Dati tecnici	pag. 1
Legenda simboli	pag. 2
Istruzioni importanti	pag. 3
Utilizzo	pag. 5
Pulizia e manutenzione	pag. 6
Conservazione dello scaldapiedi	pag. 7
Problemi e soluzioni	pag. 8
Smaltimento	pag. 8
Assistenza e garanzia	pag. 9

LEGENDA SIMBOLI

	<i>Classe di protezione II</i>		<i>Divieto</i>
	<i>Leggere attentamente il manuale istruzioni</i>		<i>Nota importante</i>
	<i>Avvertenza</i>		<i>Non adatto a bambini di età inferiore a 3 anni</i>
	<i>Non stirare</i>		<i>Non inserire spilli o aghi</i>
	<i>Non lavare</i>		<i>Non candeggiare</i>
	<i>Lavare a 30° C (solo foderina)</i>		<i>Asciugatura in asciugatrice con programma a temperatura moderata (solo fodera esterna)</i>
	<i>Non usare in asciugatrice</i>		<i>Non lavare a secco il pannello riscaldante</i>
	<i>STAND-BY</i>		<i>Selettore ON/OFF.</i>
	<i>Selettore temperatura</i>		

ISTRUZIONI IMPORTANTI. CONSERVARE PER USI FUTURI.



ATTENZIONE! Istruzioni e avvertenze per un uso sicuro dell'apparecchio.



Prima di utilizzare questo apparecchio, leggere attentamente le istruzioni per l'uso e in particolare note, avvertenze e istruzioni sulla sicurezza, attenendosi a esse. Conservare il presente manuale insieme alla relativa guida illustrativa, a scopo di consultazione futura. In caso di cessione dell'apparecchio a terzi, consegnare anche l'intera documentazione.

i **NOTA:** se nella lettura di questo manuale alcune parti risultassero di difficile comprensione o se sorgessero dubbi contattare l'azienda all'indirizzo indicato in ultima pagina prima di utilizzare l'apparecchio.

i **NOTA:** gli ipovedenti possono consultare la versione digitale di queste istruzioni per l'uso sul sito www.tenactagroup.com

- Dopo aver rimosso l'apparecchio dalla confezione, assicurarsi che sia integro e completo come mostrato nella guida illustrativa e privo di danni visibili. In caso di dubbio, non utilizzare l'apparecchio e rivolgersi al servizio di assistenza autorizzato.



ATTENZIONE! Rischio di soffocamento.

I bambini non devono giocare con la confezione. Tenere il sacchetto di plastica lontano dalla portata dei bambini.

- Questo apparecchio deve essere utilizzato unicamente allo scopo per cui è stato progettato, ovvero come scaldapiedi per uso domestico. Qualsiasi altro utilizzo è considerato non conforme all'uso previsto e pertanto pericoloso.
- Prima di collegare l'apparecchio alla rete elettrica, controllare che la tensione e la frequenza riportati sui dati tecnici dell'apparecchio corrispondano a quelli della rete di alimentazione disponibile. I dati tecnici si trovano sull'apparecchio e sull'alimentatore se presente

(vedi guida illustrativa).

- Questo apparecchio può funzionare automaticamente ad una frequenza di 50 Hz o 60 Hz.
- L'apparecchio può essere utilizzato da bambini di età non inferiore a 8 anni e da persone con ridotte capacità fisiche, sensoriali o mentali, o prive di esperienza o della necessaria conoscenza, purché sotto sorveglianza oppure dopo che le stesse abbiano ricevuto istruzioni relative all'uso sicuro dell'apparecchio e alla comprensione dei pericoli ad esso inerenti. I bambini non devono giocare con l'apparecchio. La pulizia e la manutenzione destinata ad essere effettuata dall'utilizzatore non deve essere effettuata da bambini senza sorveglianza.
- Questo apparecchio non deve essere usato da persone insensibili al calore o da altre persone molto vulnerabili incapaci di reagire al surriscaldamento.
- Il cavo e il dispositivo di comando dell'apparecchio, se non posizionati correttamente, possono dar luogo al rischio di aggrovigliamento, di strangolamento, di inciampo e di calpestamento. Accertarsi che i cavi elettrici siano posizionati in modo sicuro.
- Disinserire sempre la spina dall'alimentazione elettrica prima della pulizia o manutenzione e in caso di non utilizzo dell'apparecchio.
- Esaminare l'apparecchio frequentemente per accertare eventuali segni di usura o di deterioramento. Se l'apparecchio è stato usato male o non funziona, rivolgersi ad un centro di assistenza tecnica autorizzato prima di qualsiasi ulteriore uso.
- Se il cavo di alimentazione è danneggiato, riportare l'intero apparecchio ad un centro di assistenza tecnica autorizzato per la sostituzione del comando in modo da prevenire ogni rischio.
- Questo apparecchio non è destinato all'uso medico negli ospedali.
- ☉ NON usare l'apparecchio se è bagnato o umido.



NON INSERIRE SPILLI O AGHI.

- Quando si ripone l'apparecchio, lasciare che si raffreddi prima di piegarlo.



ATTENZIONE! NON sgualcire l'apparecchio mettendoci sopra degli oggetti quando viene riposto.



ATTENZIONE! Per l'utilizzo, per la pulizia o manutenzione e per la conservazione dell'apparecchio osservare le indicazioni specificate nei relativi capitoli.



ATTENZIONE! Per un uso prolungato dell'apparecchio **NON** superare le temperature indicate per uso continuo. Se l'apparecchio viene utilizzato con il comando impostato ad una temperatura superiore a quelle indicate per uso continuo per un tempo prolungato, l'utilizzatore potrebbe essere soggetto a bruciature della pelle o a colpo di calore.

- **⊗ NON** utilizzare l'apparecchio con mani bagnate o piedi umidi.
- **⊗ NON** tirare il cavo di alimentazione o l'apparecchio stesso, per staccare la spina dalla presa di corrente.
- **⊗ NON** tirare o sollevare l'apparecchio per il cavo di alimentazione.
- **⊗ NON** esporre l'apparecchio all'umidità o all'influsso di agenti atmosferici (pioggia, sole, ecc.) o temperature estreme.
- In caso di guasto o di cattivo funzionamento dell'apparecchio, spegnerlo e non manometterlo. Per l'eventuale riparazione rivolgersi solamente ad un centro di assistenza tecnica autorizzato.
- Questo apparecchio non deve venire a contatto con acqua, altri liquidi, spray o vapori. Per le attività di pulizia e manutenzione fare riferimento esclusivamente all'apposito paragrafo di questo manuale.
- **⊗ NON** usare questo apparecchio per riscaldare gli animali.
- Togliere le scarpe prima dell'uso.
- Per le caratteristiche dell'apparecchio, fare riferimento alla confezione esterna.
- **⊗ NON** utilizzare lo scaldapiedi coperto.
- Usare sempre lo scaldapiedi con la sua fodera esterna.
- L'utilizzo di creme o unguenti abbinato al calore dell'apparecchio può aumentare il rischio di scottature.

UTILIZZO



ATTENZIONE! Utilizzare lo scaldapiedi da seduti o da sdraiati.

- Aprire la cerniera (3) e inserire il pannello riscaldante (5) nella fodera esterna (1) in modo che sia ben steso e chiudere la cerniera (3).
- Inserire la spina del comando nella presa di corrente.

Per un maggior comfort di calore, chiudere i bottoni (4) avvolgendo lo scaldapiedi attorno alle caviglie.

ACCENSIONE E SCELTA DELLA TEMPERATURA

Il comando può essere impostato sui seguenti livelli di temperatura:

5: temperatura di preriscaldamento rapido

4-3-2: temperature medie

1: temperatura bassa

- Accendere lo scaldapiedi premendo il tasto ON/OFF (9). La temperatura si imposta automaticamente sul livello 5 e il led 5 (6) si illumina sul comando.
- Per riscaldare rapidamente lo scaldapiedi, utilizzare la temperatura massima 5. Successivamente si può impostare un livello di temperatura inferiore, a seconda del calore desiderato. Per modificare la temperatura, premere il selettore di temperatura (8) scegliendo il livello desiderato, fino a quando il relativo led (6) si illumina sul comando. Più alto è il numero selezionato, maggiore è la temperatura.
- Posizionare il prodotto steso e infilare i piedi.

FUNZIONE DI AUTOSPEGNIMENTO

- Lo scaldapiedi è dotato di un sistema di arresto automatico. Dopo 3 ore di funzionamento, il display standby (7) si accende per indicare che il prodotto si è spento da solo.
- Per riaccendere l'apparecchio, premere due volte il tasto ON/OFF (9).

SPEGNIMENTO

- Spegnerlo scaldapiedi premendo il selettore ON/OFF (9) al termine dell'utilizzo.
- Disinserire la spina elettrica dalla presa di corrente.

PULIZIA E MANUTENZIONE



ATTENZIONE! Disinserire sempre la spina dall'alimentazione elettrica prima della pulizia o manutenzione.



ATTENZIONE! NON utilizzare l'apparecchio se umido.

PRIMA DEL LAVAGGIO

- Scollegare il cavo del comando dalla presa di corrente.
- Aprire la cerniera (3) e sfilare il pannello riscaldante (5).

PULIZIA DELLA FODERA ESTERNA (1)

La parte esterna dello scaldapiedi può essere lavata in acqua tiepida (30°C) dopo aver rimosso il pannello riscaldante (5).

Si consiglia l'utilizzo di un detersivo delicato.



LAVAGGIO IN LAVATRICE

- La fodera esterna può essere lavata in lavatrice a 30°C.
- Usare esclusivamente il programma delicato per la centrifuga. **NON** effettuare un ciclo di centrifuga supplementare.



ASCIUGATURA IN ASCIUGATRICE

- Asciugare in asciugatrice a temperatura moderata.
- Togliere la fodera dall'asciugatrice alla fine del ciclo di asciugatura e stenderla all'aria per renderla completamente asciutta.
- Utilizzare la fodera solo quando è perfettamente asciutta.



NON stirare il pannello riscaldante.

CONSERVAZIONE DELLO SCALDAPIEDI

Quando l'apparecchio non è usato, conservarlo nel modo seguente:

- aspettare che la foderina sia completamente asciutta se precedentemente lavata;
- si consiglia di riporre lo scaldapiedi nella confezione fornita al momento dell'acquisto;
- quando si ripone l'apparecchio, lasciare che si raffreddi prima di piegarlo;
- conservare lo scaldapiedi in un luogo asciutto.

Esaminare l'apparecchio frequentemente per accertare eventuali segni di usura o di deterioramento. In presenza di tali segni o in caso di malfunzionamento, rivolgersi ad un centro di assistenza tecnica autorizzato.

PROBLEMI E SOLUZIONI

IT

In questo capitolo sono riportati i problemi più ricorrenti legati all'uso dell'apparecchio. Se non riuscite a risolvere i problemi con le informazioni seguenti, vi preghiamo di contattare il Centro Assistenza Autorizzato.

Problema	Soluzione
I led del comando non si accendono.	Controllare che la spina del comando sia completamente inserita nella presa di corrente. Se i led restano spenti, staccare la spina del comando dalla presa di corrente e riportare il termoforo ad un centro di assistenza tecnica autorizzato.
La spia blu lampeggia.	Portare il termoforo presso un centro assistenza tecnica autorizzato per un controllo.
Il led temperatura 1 (6) lampeggia.	
Il prodotto è stato utilizzato impropriamente o è danneggiato.	
Il cavo di alimentazione o qualsiasi altro filo interno è danneggiato.	
Il comando è danneggiato.	
Ci sono buchi o strappi nel tessuto oppure pieghe marcate che non si distendono.	

SMALTIMENTO



L'imballaggio del prodotto è composto da materiali riciclabili. Smaltirlo in conformità alla normativa di tutela ambientale.



Ai sensi della direttiva 2012/19/UE sui rifiuti di apparecchiature elettriche ed elettroniche (RAEE) il simbolo del cassonetto barrato riportato sull'apparecchiatura o sulla sua confezione indica che il prodotto alla fine della propria vita utile deve essere raccolto separatamente dagli altri rifiuti.

L'utente dovrà, pertanto, conferire l'apparecchiatura giunta a fine vita agli idonei centri di raccolta differenziata dei rifiuti elettrici ed elettronici. In alternativa alla gestione autonoma è possibile consegnare l'apparecchiatura che si desidera smaltire al rivenditore, al momento dell'acquisto di una nuova apparecchiatura di tipo equivalente. Presso i rivenditori di prodotti elettronici con superficie di vendita di almeno 400 m² è inoltre possibile consegnare gratuitamente, senza obbligo di acquisto, i prodotti elettronici da smaltire con dimensioni inferiori a 25 cm. L'adeguata raccolta differenziata per l'avvio successivo dell'apparecchiatura dismessa al riciclaggio, al trattamento e allo smaltimento compatibile con il rispetto dell'ambiente contribuisce ad evitare possibili effetti negativi sull'ambiente e sulla salute e favorisce il reimpiego e/o riciclo dei materiali di cui è composta l'apparecchiatura.

ASSISTENZA E GARANZIA

L'apparecchio è garantito per un periodo di due anni dalla data di consegna. Fa fede la data riportata sullo scontrino/ fattura (purché chiaramente leggibile), a meno che l'acquirente non provi che la consegna è successiva. In caso di difetto del prodotto preesistente alla data di consegna, viene garantita la riparazione o la sostituzione senza spese dell'apparecchio, salvo che uno dei due rimedi risulti sproporzionato rispetto all'altro. L'acquirente ha l'onere di denunciare a un Centro Assistenza autorizzato il difetto di conformità entro due mesi dalla scoperta del difetto stesso.

Non sono coperte dalla garanzia tutte le parti che dovessero risultare difettose a causa di:

- a. danni da trasporto o da cadute accidentali,
- b. errata installazione o inadeguatezza impianto elettrico,
- c. riparazioni o modifiche operate da personale non autorizzato,
- d. mancata o non corretta manutenzione e pulizia,
- e. prodotto e/o parti di prodotto soggette a usura e/o consumabili, inclusa la riduzione del tempo di utilizzo delle batterie dovuta all'uso o al tempo se presenti,
- f. mancata osservanza delle istruzioni per il funzionamento dell'apparecchio, negligenza o trascuratezza nell'uso,
- g. cavo attorcigliato e/o piegato in modo eccessivo,
- h. cavo tirato o strappato,
- i. pannello riscaldante piegato durante l'uso, stropicciato e/o strappato,
- j. lavaggio errato (es. centrifuga, strizzatura, con comando inserito, ...),
- k. evidenti segni di bruciature da fonti esterne (sigarette, ...),
- l. piegato su se stesso (a libro).

L'elenco di cui sopra è a titolo meramente esemplificativo e non esaustivo, in quanto la presente garanzia è comunque esclusa per tutte quelle circostanze che non possono farsi risalire a difetti di fabbricazione dell'apparecchio. La garanzia è inoltre esclusa in tutti i casi di uso improprio dell'apparecchio ed in caso di uso professionale. Si declina ogni responsabilità per eventuali danni che possano direttamente o indirettamente derivare a persone, cose ed animali domestici in conseguenza della mancata osservanza di tutte le prescrizioni indicate nell'apposito "Libretto Istruzioni ed avvertenze" in tema di installazione, uso e manutenzione dell'apparecchio.

Sono fatte salve le azioni contrattuali di garanzia nei confronti del venditore.

Modalità di assistenza

La riparazione dell'apparecchio deve essere effettuata presso un Centro Assistenza autorizzato. L'apparecchio difettoso, se in garanzia, dovrà pervenire al Centro Assistenza unitamente ad un documento fiscale che ne attesti la data di vendita o di consegna.

ILLUSTRATIVE GUIDE

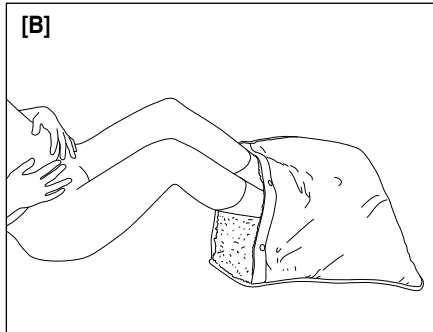
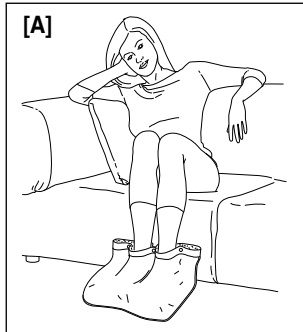
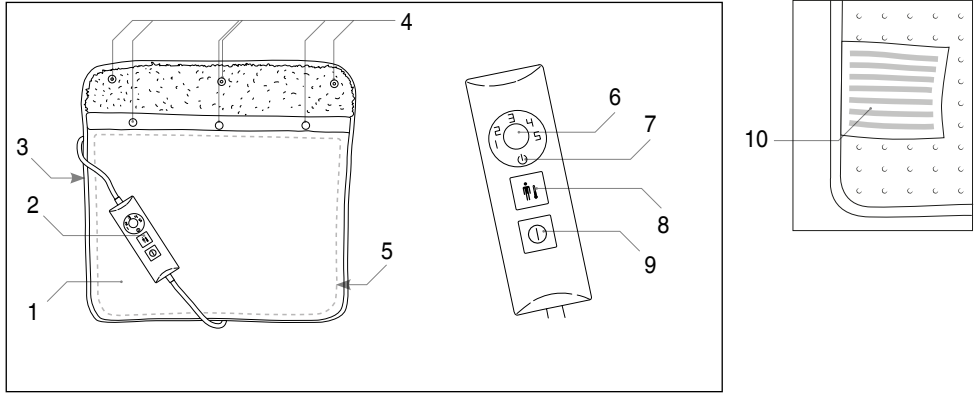

DESCRIPTION OF THE APPLIANCE

- | | |
|------------------------|-------------------------|
| 1. Outer cover | 7. Standby display |
| 2. Control device | 8. Temperature selector |
| 3. Zip | 9. ON/OFF selector |
| 4. Buttons | 10. Product label |
| 5. Heating panel | |
| 6. Temperature display | |

TECHNICAL DATA

















TYPE S0302	IPX1
220-240 V 50/60 Hz 110 W	

Dear customer, thank you for choosing our product. We feel certain you will appreciate its quality and reliability as it was designed and manufactured with customer satisfaction in mind. These instructions for use are compliant with the European Standard EN 82079.

INDEX

Illustrative guide	page 10
Description of the appliance	page 10
Technical data	page 10
Symbols	page 12
Important instructions	page 13
Use	page 15
Cleaning and maintenance	page 16
Storing the foot warmer	page 17
Troubleshooting	page 18
Disposal	page 18
Support and warranty	page 19

SYMBOLS

 <i>Protection class II</i>	 <i>Prohibited</i>
 <i>Carefully read the instruction manual</i>	 <i>Important note</i>
 <i>Warning</i>	 <i>Not suitable for children under the age of 3</i>
 <i>Do not iron</i>	 <i>Do not insert pins</i>
 <i>Do not wash</i>	 <i>Do not bleach</i>
 <i>Wash at 30°C (outer cover only)</i>	 <i>Dry in a tumble dryer, at a moderate temperature (outer cover only)</i>
 <i>Do not tumble dry</i>	 <i>Do not dry-clean</i>
 <i>STAND-BY</i>	 <i>ON/OFF selector.</i>
 <i>Temperature selector</i>	

IMPORTANT INSTRUCTIONS. RETAIN FOR FUTURE USE.

EN



WARNING! Instructions and warnings for safe use.



Before using this appliance, carefully read the instructions for use and in particular the safety notes and warnings, which must be complied with. Keep this manual together with its illustrative guide for future consultation. Should you transfer the appliance to another user, make sure you hand over this documentation as well.

ⓘ NOTE: should any part of this manual be difficult to understand or any doubt arise, contact the company at the address indicated on the last page before using the appliance.

ⓘ NOTE: persons with impaired vision may consult these instructions for use in digital format at the website www.tenactagroup.com

- After unpacking, make sure the appliance is intact, complete with all its parts as shown in the illustrative guide and with no sign of damage. If in any doubt, do not use the appliance and contact an authorised service centre.



WARNING! Risk of suffocation.

Children shall not play with the packaging. Keep the plastic bag out of the reach of children.

- This appliance must be used only for the purpose for which it was designed, namely as a foot warmer for home use. Any other use is considered not compliant with the intended use and therefore dangerous.
- Before connecting the appliance to the mains supply, make sure that the voltage and frequency indicated on the technical data of the appliance correspond to those of the mains supply. The rating is on the appliance or on the power supply unit, if any (see illustrative guide).

- This appliance can work automatically at a frequency of 50 Hz or 60 Hz.
- This appliance can be used by children aged from 8 years and above and persons with reduced physical, sensory or mental capabilities or lack of experience and knowledge if they have been given supervision or instruction concerning use of the appliance in a safe way and understand the hazards involved. Children shall not play with the appliance. Cleaning and user maintenance shall not be made by children without supervision.
- This appliance must not be used by persons insensitive to heat and other very vulnerable persons who are unable to react to overheating.
- The cable and control unit of the appliance can give rise to risks of entanglement, strangulation, tripping or treading if not correctly arranged. The user shall make sure that electric cords shall be arranged in a safe way.
- Always disconnect the appliance from the mains supply before cleaning or performing maintenance and when the appliance is not in use.
- Examine the appliance frequently for signs of wear or damage. If there are such signs, if the appliance has been misused or does not work, contact an authorised technical service centre before switching it on again.
- If the supply cord is damaged, take the whole appliance to an authorised technical service centre for the replacement of the control unit, so as to prevent all risks.
- Questo apparecchio non è destinato all'uso medico negli ospedali.
-  DO NOT use if wet.



DO NOT INSERT PINS OR NEEDLES.

- When storing the appliance, allow it to cool down before folding.



WARNING! DO NOT crease the appliance by placing items on top of it during storage.



WARNING! Follow indications in the relevant chapters of this manual on how to use, clean, maintain or store the appliance.



WARNING! When operating the appliance over a prolonged period of time **DO NOT** exceed the temperature levels stated for continuous usage.

If the appliance is set and used at a temperature higher than those indicated for continuous usage over an extended period of time, the user may suffer from skin burns or heat-related injuries.

- **DO NOT** use the appliance with wet hands, damp feet or barefoot.
- **DO NOT** pull the supply cord or the appliance itself to remove the plug from the socket.
- **DO NOT** pull or lift the appliance by the supply cord.
- **DO NOT** expose the appliance to humidity, to the effects of weather (rain, sun, etc.) or to extreme temperatures.
- If the appliance is faulty or malfunctions, switch it off and do not tamper with it. Contact an authorised technical service centre for any repairs.
- This appliance shall not come into contact with water, other liquids, spray, steam. For any cleaning and maintenance operation refer to the instructions in the relevant chapter.
- **DO NOT** use this appliance to warm animals.
- Remove shoes before use.
- See the external packaging for the characteristics of the appliance.
- **DO NOT** cover the foot warmer when using it.
- Always use the foot warmer with its outer cover.
- The use of creams or ointments combined with the heat of the appliance may increase the risk of skin burns.

USE



WARNING! Use the appliance while sitting or lying down.

- Open the zip (3) and insert the heating panel (5) in the outer cover (1), spreading it out well. Close the zip (3).
- Connect the plug of the control unit to the mains socket.

To boost the heat, wrap the foot warmer around your ankles and fasten the buttons (4).

SWITCHING ON AND SELECTING THE TEMPERATURE

The following temperature levels can be set:

EN 5: fast pre-heat temperature

4-3-2: average temperatures

1: low temperature

- Switch the foot warmer on by pressing the ON/OFF button (9). The temperature is automatically set at level 5, so LED 5 (6) will light up on the control device.
- To heat the foot warmer quickly, use the maximum temperature 5. You can then set a lower temperature level, depending on the degree of heat required. To alter the temperature, press the temperature selector (8) until the LED (6) corresponding to the required level lights up on the control device. The higher the number selected, the higher the temperature.
- Spread the appliance out and insert your feet in it.

AUTOMATIC SWITCH-OFF FUNCTION

- The foot warmer has an automatic switch-off system. After 3 hours of operation, the standby display (7) comes on to indicate that the product has switched off automatically.
- Press the ON/OFF button (9) twice to switch the appliance back on.

SWITCHING OFF

- Switch the foot warmer off after use by pressing the ON/OFF button (9).
- Disconnect the plug from the power socket.

CLEANING AND MAINTENANCE



WARNING! Always disconnect the appliance from the mains and disconnect the power supply plug before cleaning or performing maintenance.



WARNING! DO NOT use the appliance if damp.

BEFORE WASHING

- Disconnect the control unit cable from the mains socket.
- Open the zip (3) and remove the heating panel (5).

CLEANING THE OUTER COVER (1)

The outer part of the foot warmer can be washed in lukewarm water (30°C) after removing the heating panel (5).

The use of a delicate detergent is recommended.

30 CLEANING IN THE WASHING MACHINE

- The outer cover can be cleaned in the washing machine at 30°C.
- Use only the delicate cycle for spinning. DO NOT run an additional spin cycle.

DRYING IN THE TUMBLE DRYER

- Dry at a moderate temperature.
- At the end of the drying cycle, spread the cover out in the open air to let it dry completely.
- Only use the cover when it is completely dry.
-  DO NOT iron the heating pad.

STORING THE HEATING PAD

When not in use, store as follows:

- if the cover has been washed, wait for it to dry out completely;
- for better storage, you are advised to place the foot warmer in the packaging it was in at the time of purchase;
- when storing the appliance, allow it to cool down before folding it;
- put the foot warmer away in a dry place.

Examine the appliance and its supply cord frequently for signs of wear or damage. If there are such signs or in the case of malfunction, contact an authorised technical service centre.

TROUBLESHOOTING

EN

This chapter describes the most common problems that can arise using the appliance. If the problems cannot be solved with the information below, please contact the Authorised Assistance Centre.

Problem	Solution
The LEDs on the control unit do not light up.	<p>Check that the control unit plug is fully inserted in the socket. If the LEDs remain off, remove the control unit plug from the socket and return the footwarmer to an authorised technical service centre.</p> <p>Return the footwarmer to an authorised technical service centre to be checked.</p>
The blue warning light is flashing.	
Temperature LED (6) is flashing.	
The product has been used incorrectly or is damaged.	
The power cable or another internal wire is damaged.	
The control unit is damaged.	
There are holes or tears in the fabric or stubborn creases that do not spread out.	

DISPOSAL



The packaging of the appliance is made of recyclable materials. Dispose of the packaging in accordance with the environmental protection regulations.



Pursuant to Directive 2012/19/EU on waste electrical and electronic equipment (WEEE), the crossed bin symbol on the appliance or its packaging indicates that the appliance must be disposed of separately from other waste at the end of its useful life.

The user must therefore take the appliance to an appropriate recycling centre for electrical and electronic equipment. Alternatively, instead of handling the disposal, the user can hand over the appliance to the retailer when a new, equivalent one is purchased. The user can hand over electronic products measuring less than 25 cm to retailers of electronic products having a sales area of at least 400 m² free of charge and with no obligation to buy. Proper waste sorting prior to sending the equipment no longer used for recycling, processing and disposal in a manner that respects the environment contributes towards avoiding negative impacts on the environment and on health and promotes the reuse and/or recycling of the equipment's material.

SUPPORT AND WARRANTY

EN

The appliance is guaranteed for a period of two years from the date of delivery. The warranty period starts from the date indicated on the receipt/invoice (if clearly legible), unless the purchaser can demonstrate that it was delivered at a later date. In the case of a product defect that existed prior to the delivery date, its repair or replacement is guaranteed without any cost, unless one of the two remedies is disproportionate with respect to the other. The purchaser is required to report the lack of conformity to an authorised Service Centre within two months of the discovery of the defect.

The warranty does not cover all the parts that are defective as a result of the following:

- a. damage from transport or accidental drops,
- b. incorrect installation or inadequate electrical system,
- c. repairs or alterations performed by unauthorised personnel,
- d. insufficient or improper maintenance and cleaning,
- e. products and/or product parts subject to wear and/or consumables, including the reduced operating time of the batteries (if installed) due to usage or age,
- f. non-observance of the operating instructions for the appliance, negligent or careless usage,
- g. cable twisted and/or bent excessively,
- h. cable pulled or torn,
- i. heating panel bent during use, crumpled and/or torn,
- j. incorrect washing (e.g. centrifuge, wringing, with control unit enabled, etc.),
- k. obvious burn marks from external sources (cigarette etc.),
- l. bent back on itself.

The above list is provided as a mere example, and is not complete, as this warranty does not apply to any of the circumstances that cannot be connected to appliance manufacturing defects. The warranty is also excluded in the case of improper use of the appliance and in case of professional use. The manufacturer declines all liability for any damage that can be caused directly or indirectly to people, property or pets as a result of the failure to observe all the instructions indicated in the "Instructions and warnings booklet" regarding appliance installation, use and maintenance.

This does not apply to the seller's contractual warranty actions.

Service mode

The appliance may only be repaired by an authorised service centre. If under warranty, the defective appliance must be sent to the Service Centre together with proof of purchase that indicates the date of purchase or delivery.

GUIDE ILLUSTRÉ

FR

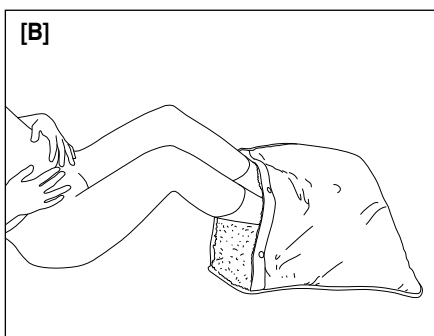
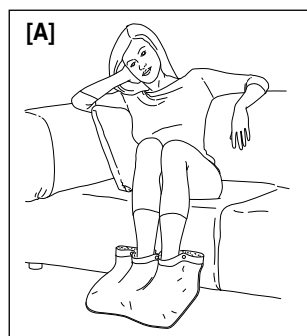
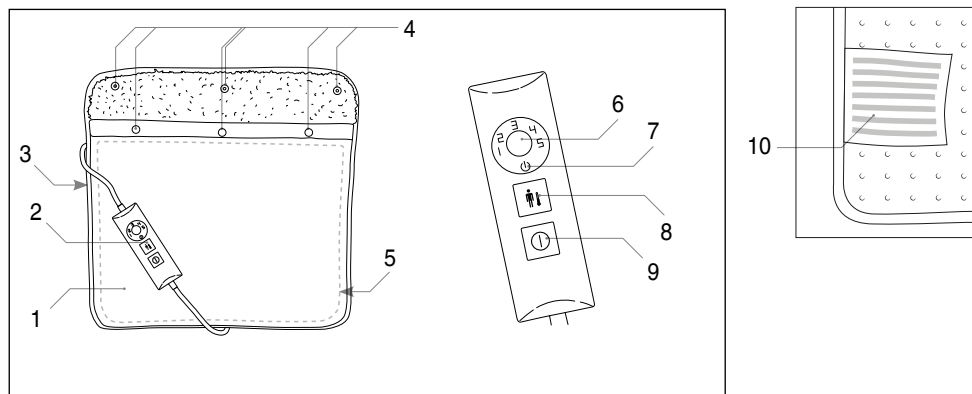

DESCRIPTION DE L'ÉQUIPEMENT

- | | |
|----------------------|-----------------------------|
| 1. Housse externe | 7. Écran stand-by |
| 2. Commande | 8. Sélecteur de température |
| 3. Fermeture éclair | 9. Sélecteur on/off |
| 4. Boutons | 10. Étiquette produit |
| 5. Panneau chauffant | |
| 6. Écran température | |

DONNÉES TECHNIQUES

TYPE S0302 **IPX1**
220-240 V 50/60 Hz 110 W

















Cher client, nous vous remercions d'avoir choisi notre produit. Nous sommes certains que vous apprécierez la qualité et la fiabilité de cet appareil, conçu et fabriqué afin de vous satisfaire. Le présent mode d'emploi est conforme à la norme européenne EN 82079.

FR

SOMMAIRE

Guide illustré	page 19
Description de l'appareil	page 19
Données techniques	page 19
Symboles	page 20
Instructions importantes	page 21
Utilisation	page 23
Nettoyage et entretien	page 24
Conservation du chauffe-pieds	page 25
Problèmes et solutions	page 26
Mise au rebut	page 26
Support et garantie	page 27

SYMBOLE

	<i>Classe de protection II</i>		<i>Interdit</i>
	<i>Lire attentivement le manuel d'instructions</i>		<i>Remarque importante</i>
	<i>Avertissement</i>		<i>Non adapté aux enfants de moins de 3 ans</i>
	<i>Ne pas repasser</i>		<i>Ne pas introduire de broches</i>
	<i>Ne pas laver</i>		<i>Ne pas utiliser d'eau de javel</i>
	<i>Lavage à 30° C (housse uniquement)</i>		<i>Séchage en sèche-linge avec programme à température modérée (housse externe)</i>
	<i>Ne pas utiliser en sèche-linge</i>		<i>Ne pas laver à sec le panneau chauffant</i>
	<i>STAND-BY</i>		<i>Sélecteur ON/OFF.</i>
	<i>Sélecteur de température</i>		

INSTRUCTIONS IMPORTANTES. À CONSERVER POUR UTILISATION FUTURE.

FR



AVERTISSEMENT ! Instructions et avertissements pour une utilisation sûre.



Avant d'utiliser cet équipement, il convient de lire soigneusement le présent mode d'emploi et en particulier les notes de sécurité et avertissements, qui doivent être respectés. Merci de conserver le présent manuel avec son guide illustratif pour consultation future. En cas de transfert à un autre utilisateur, s'assurer de céder également la présente documentation.

① NOTE : en cas de difficulté de compréhension d'une partie de ce manuel ou de doute, contactez la société à l'adresse indiquée sur la dernière page avant d'utiliser l'appareil.

① NOTE : les personnes mal voyantes peuvent consulter la version numérique de ce mode d'emploi sur le site internet www.tenactagroup.com

- Après le déballage, s'assurer que l'appareil soit en parfait état, qu'il comprenne bien tous les composants indiqués dans le guide illustré et qu'il ne présente aucun signe de dommage lié au transport. En cas de doute, ne pas utiliser l'appareil et contacter le service d'assistance agréé.



AVERTISSEMENT ! Risque d'étouffement.

Les enfants ne doivent pas jouer avec l'emballage. Tenir le sac plastique hors de portée des enfants.

- Cet appareil doit être utilisé uniquement dans le but pour lequel il a été conçu, à savoir comme chauffe-pieds à usage domestique. Toute autre utilisation est considérée comme non-conforme à l'utilisation prévue et donc dangereuse.
- Avant de brancher l'appareil au réseau électrique, contrôler que la tension et la fréquence indiquées sur les données techniques de l'appareil correspondent à celles du réseau d'alimentation

disponible. Les données techniques se trouvent sur l'appareil et sur l'alimentation, si elle est présente (voir le guide d'illustration).

- Cet appareil peut fonctionner automatiquement à une fréquence de 50 Hz ou de 60 Hz.
- Cet équipement peut être utilisé par des enfants âgés de 8 ans et plus et par des personnes présentant des capacités physiques, sensorielles ou mentales réduites ou un manque d'expérience et de connaissances s'ils sont sous surveillance ou s'ils ont reçu des instructions concernant une utilisation en toute sécurité de l'équipement et s'ils comprennent les risques impliqués. Ne pas laisser les enfants jouer avec l'équipement. Le nettoyage et la maintenance utilisateur ne doivent pas être effectués par des enfants sans surveillance.
- Cet équipement ne doit pas être utilisé par des personnes insensibles à la chaleur et par d'autres personnes très vulnérables incapables de réagir à la surchauffe.
- Le câble et le dispositif de commande de l'équipement peuvent provoquer des risques d'enchevêtrement, de strangulation, de trébuchement ou de piétinement s'ils sont mal installés. L'utilisateur doit s'assurer que les câbles électriques sont disposés de manière sûre.
- Débrancher toujours la fiche de l'alimentation électrique avant de nettoyer ou d'effectuer l'entretien de l'appareil ou s'il n'est pas utilisé.
- Examiner l'appareil fréquemment pour vérifier les signes d'usure ou de dommage. Si ces signes existent, si l'appareil a été mal utilisé ou ne fonctionne pas, contactez un centre de service technique agréé avant de le rallumer.
- Si le câble d'alimentation est endommagé, apportez l'appareil dans son intégralité à un centre de maintenance technique agréé pour le remplacement de l'unité de commande, afin d'éviter tous les risques.
- Cet équipement n'est pas conçu pour un usage médical dans les hôpitaux.
-  NE PAS UTILISER s'il est humide.



NE PAS INTRODUIRE DE BROCHES OU D'AIGUILLES.

- Lors du rangement de l'appareil, le laisser refroidir avant de le replier.



AVERTISSEMENT ! NE PAS plisser l'équipement en plaçant des éléments dessus pendant le rangement.



AVERTISSEMENT! Suivre les indications des chapitres correspondants du présent manuel sur la façon d'utiliser, de nettoyer, d'entretenir ou de stocker l'appareil.



AVERTISSEMENT! Lors de l'utilisation de l'appareil sur un laps de temps prolongé, NE PAS dépasser les niveaux de température indiqués pour une utilisation continue. Si l'appareil est réglé et utilisé à une température supérieure à celle indiquée pour une utilisation continue sur un laps de temps prolongé, l'utilisateur peut souffrir de brûlures cutanées ou de lésions liées à la chaleur.

- ⊗ NE PAS utiliser l'appareil avec les mains mouillées ou les pieds humides.
- ⊗ NE PAS tirer le câble d'alimentation ou l'équipement lui-même pour débrancher la prise.
- ⊗ NE PAS tirer ou soulever l'appareil par le câble d'alimentation.
- ⊗ NE PAS exposer l'appareil à l'humidité, aux agents atmosphériques (pluie, soleil, etc.) ou à des températures extrêmes.
- En cas de panne ou de mauvais fonctionnement de l'équipement, l'éteindre et ne pas essayer de le modifier. Contacter un centre de service technique agréé pour les éventuelles réparations.
- Cet appareil ne doit pas entrer en contact avec l'eau, d'autres liquides, des vaporisateurs, de la vapeur. Pour toute opération de nettoyage et de maintenance, consultez les instructions du chapitre correspondant.
- ⊗ NE PAS utiliser cet appareil pour réchauffer des animaux.
- Enlever les chaussures avant d'utiliser l'appareil.
- Pour les caractéristiques de l'appareil, consulter l'extérieur de l'emballage.
- ⊗ NE PAS utiliser le chauffe-pieds couvert.
- Toujours utiliser le chauffe-pieds avec sa housse externe.
- L'utilisation de crèmes ou de pommades associée à la chaleur de l'appareil peut augmenter le risque de brûlures.

UTILISATION



ATTENTION ! Utiliser le chauffe-pieds en position assise ou allongée.

- Ouvrir la fermeture (3) éclair et insérer le panneau chauffant (5) dans la housse externe (1) de manière à ce qu'il soit à plat, puis refermer la fermeture éclair (3).
- Brancher la fiche de commande dans la prise de courant.

Pour un confort thermique accru, fermer les boutons (4) en enroulant le chauffe-pieds autour des chevilles.

MISE EN MARCHÉ ET SÉLECTION DE LA TEMPÉRATURE

La commande peut être réglée sur les niveaux de température suivants :

5: température de préchauffe rapide

4-3-2: températures moyennes

1: basse température

- Mettre le chauffe-pieds en marche en appuyant sur le bouton ON/OFF (9). La température est automatiquement réglée sur le niveau 5 et la LED 5 (6) s'allume sur la commande.
- Pour réchauffer rapidement le chauffe-pieds, utiliser la température maximale 5. On peut par la suite régler un niveau de température inférieur, en fonction de la chaleur souhaitée. Pour modifier la température, appuyer sur le sélecteur de température (8), en choisissant le niveau souhaité, jusqu'à ce que la led correspondante (6) s'allume sur la commande. Plus le chiffre sélectionné est élevé, plus la température est élevée.
- Étendre le produit et enfiler les pieds.

FONCTION D'ARRÊT AUTOMATIQUE

- Le chauffe-pieds est équipé d'un système d'arrêt automatique. Après 3 heures de fonctionnement, l'écran de stand-by (7) s'allume pour indiquer que le produit s'est éteint.
- Pour remettre l'appareil en marche, appuyer deux fois sur la touche ON/OFF (9).

ARRÊT

- Au terme de l'utilisation, éteindre le chauffe-pieds en appuyant sur le sélecteur ON/OFF (9).
- Débrancher la fiche de la prise de courant.

NETTOYAGE ET ENTRETIEN



ATTENTION ! Toujours enlever la fiche de l'alimentation électrique avant le nettoyage ou l'entretien.



ATTENTION ! NE PAS utiliser l'appareil si humide.

AVANT LE LAVAGE

- Débrancher le câble de la commande de la prise de courant.
- Ouvrir la fermeture éclair (3) et défiler le panneau chauffant (5).

NETTOYAGE DE LA HOUSSE EXTERNE (1)

L'extérieur du chauffe-pieds peut être lavé à l'eau tiède (30°C) après avoir retiré le panneau chauffant (5).

L'utilisation d'un détergent doux est conseillée.

LAVAGE EN MACHINE

- La housse externe peut être lavée en machine à 30°C.
- Utiliser exclusivement le programme délicat pour l'essorage. NE PAS effectuer de cycle d'essorage supplémentaire.

SÉCHAGE AU SÈCHE-LINGE

- Sécher au sèche-linge à température modérée.
- Retirer la housse du sèche-linge à la fin du cycle de séchage et l'étendre à l'extérieur pour la faire sécher.
- Utiliser la housse uniquement lorsqu'elle est parfaitement sèche.

 NE PAS repasser le panneau chauffant.

STOCKAGE DU CHAUFFE-PIEDS

Lorsque l'appareil n'est pas utilisé, le conserver comme suit :

- attendre que la housse soit complètement sèche si elle a été lavée au préalable ;
- il est conseillé de reposer le chauffe-pieds dans l'emballage fourni au moment de l'achat ;
- lors du rangement de l'appareil, le laisser refroidir avant de le plier ;
- Conserver le chauffe-pieds dans un endroit frais et sec.

Examiner fréquemment l'équipement et son câble d'alimentation afin de vérifier les signes d'usure ou de dommages. Si ces signes apparaissent ou en cas de dysfonctionnement, contacter un centre de service technique agréé.

PROBLÈMES ET SOLUTIONS

Ce chapitre fait état des problèmes les plus communs relatifs à l'utilisation de l'appareil. Si les problèmes ne peuvent être réglés grâce aux informations suivantes, contacter le centre d'assistance agréé.

FR

Problème	Solution
Les voyants sur le dispositif de commande ne s'allument pas.	Vérifier que la fiche du dispositif de commande est totalement branchée dans la prise. Si les voyants restent éteints, enlever la fiche du dispositif de commande de la prise et renvoyer le chauffe pieds à un centre de maintenance technique agréé.
Le témoin d'avertissement bleu clignote.	Renvoyer le chauffe pieds à un centre d'assistance technique agréé pour qu'elle y soit contrôlée.
Le voyant de température 1 (6) clignote.	
Le produit a été utilisé de manière incorrecte ou est endommagé.	
Le câble d'alimentation ou tout autre câble interne est endommagé.	
Le dispositif de commande est endommagé.	
Il y a des trous ou des déchirures dans le tissu ou des plis tenaces qui ne partent pas.	

MISE AU REBUT



L'emballage de l'appareil est réalisé en matériaux recyclables. Jeter l'emballage conformément aux normes de protection de l'environnement.



Conformément à la directive 2012/19/UE relative aux déchets d'équipements électriques et électroniques (DEEE), le symbole de poubelle barrée sur l'appareil ou son emballage indique que l'appareil doit être éliminé séparément des autres déchets à la fin de sa vie utile.

L'utilisateur devra donc remettre l'appareil arrivé en fin de vie aux centres appropriés de tri sélectif des déchets électriques et électroniques. Alternativement, au lieu de s'occuper de la mise au rebut, l'utilisateur peut céder l'équipement au détaillant lors de l'achat d'un neuf. L'utilisateur peut remettre des produits électroniques mesurant moins de 25 cm aux distributeurs de produits électroniques ayant une surface de vente d'au moins 400 m² gratuitement et sans obligation d'achat. Un tri des déchets correct avant l'envoi de l'équipement qui n'est plus utilisé au recyclage, au traitement et à la mise au rebut, d'une manière qui respecte l'environnement, contribue à éviter des impacts négatifs sur l'environnement et sur la santé et il permet de promouvoir la réutilisation et/ou le recyclage du matériau de l'équipement.



FR

Cet appareil se recycle

À DÉPOSER EN MAGASIN



À DÉPOSER EN DÉCHÈTERIE



OU

Points de collecte sur www.quefairede mesdechets.fr



FR

LE TRI FACILE

PAPIERS GRAPHIQUES

BAC DE TRI

SUPPORT ET GARANTIE

L'équipement est garanti deux ans à partir de sa date d'achat. La période de garantie débute à la date indiquée sur le reçu/la facture (si elle est clairement lisible), sauf si l'acheteur peut démontrer qu'il a été fourni à une date ultérieure. En cas de défaut du produit antérieur à la date de livraison, la réparation ou le remplacement gratuit de l'équipement est garanti, à moins que l'une des deux solutions ne s'avère être disproportionnée par rapport à l'autre. L'acheteur est prié de communiquer la non-conformité à un centre d'assistance agréé dans un délai de deux mois à compter de la découverte du défaut.

La garantie ne couvre pas toutes les pièces qui se sont avérées défectueuses, à cause des événements suivants :

- a. des dommages pendant le transport ou des chutes accidentelles,
- b. une installation incorrecte ou un système électrique inadapté,
- c. des réparations ou modifications réalisées par un personnel non autorisé,
- d. un entretien et un nettoyage insuffisants ou incorrects,
- e. des produits et/ou des parties de produits soumis à l'usure et/ou des consommables, y compris un temps de fonctionnement réduit des batteries (le cas échéant) en raison de l'utilisation ou de l'âge,
- f. le non-respect des instructions de fonctionnement de l'appareil, une utilisation négligente ou imprudente,
- g. un câble torsadé et/ou excessivement plié,
- h. un câble tiré ou déchiré,
- i. un panneau chauffant plié pendant l'utilisation, froissé et/ou déchiré,
- j. un lavage incorrect (par exemple essorage, torsion, avec dispositif de commande activé, etc.),
- k. des signes évidents de brûlure par des agents externes (cigarette, etc...),
- l. un repli sur soi.

La liste ci-dessus est fournie à simple titre d'exemple, et n'est pas exhaustive, puisque cette garantie ne s'applique pas aux éventuelles circonstances qui ne peuvent être reliées aux défauts de fabrication de l'appareil. La garantie est également exclue en cas d'utilisation incorrecte de l'appareil et d'utilisation professionnelle. Le fabricant décline toute responsabilité pour les éventuels dommages qui peuvent être causés directement ou indirectement aux personnes, aux biens ou aux animaux domestiques suite au non-respect de toutes les instructions indiquées dans le « manuel d'instructions et d'avertissements » concernant l'installation, l'utilisation et l'entretien de l'appareil.

Cela ne s'applique pas aux actions de garantie contractuelle du vendeur.

Mode d'entretien

L'appareil ne peut être réparé que par un centre de service agréé. Si l'appareil défectueux est sous garantie, il doit être envoyé au centre de service accompagné d'un document fiscal attestant la date de vente ou de livraison.

BEBILDERTER LEITFADEN

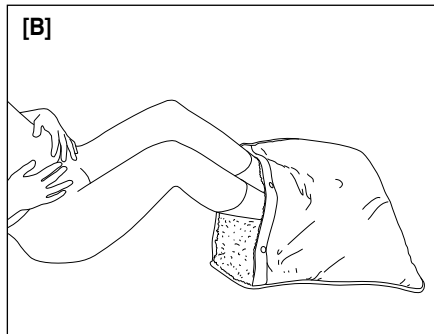
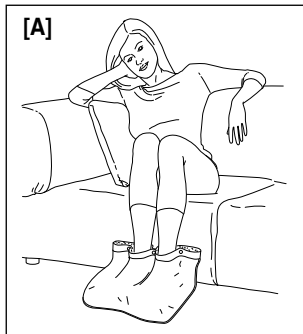
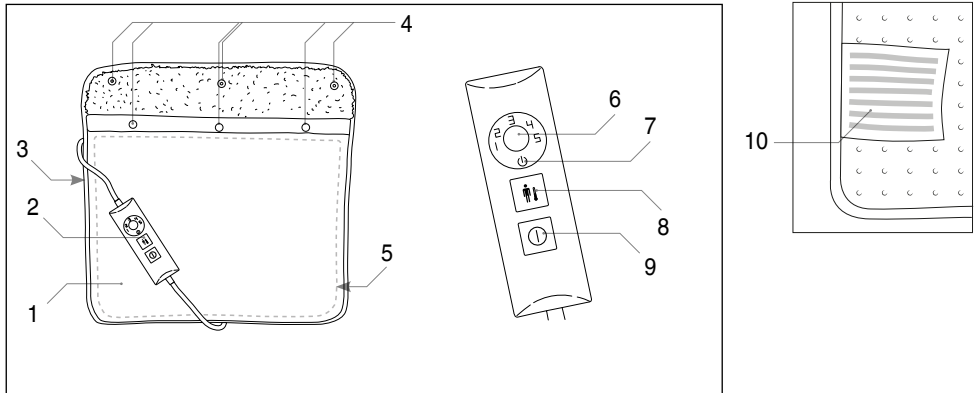

BESCHREIBUNG DES GERÄTS

1. Außenbezug
2. Bedienelement
3. Reißverschluss
4. Knöpfe
5. Heizplatte
6. Temperaturdisplay
7. Standby-Display
8. Temperaturwähler
9. Ein-/Aus-Schalter
10. Produktschild

TECHNISCHE DATEN







TYPE S0302 **IPX1**
220-240 V 50/60 Hz 110 W

Sehr geehrte Kundin, sehr geehrter Kunde, wir danken Ihnen, dass Sie sich für unser Produkt entschieden haben. Wir sind gewiss, dass Sie seine Qualität und Zuverlässigkeit schätzen werden, da für uns bei seiner Planung und Herstellung die Kundenzufriedenheit an erster Stelle stand. Diese Bedienungsanleitung entspricht der Europäischen Norm EN 82079.

INHALT

DE	Bebilderter Leitfaden	Seite 28
	Beschreibung des Geräts	Seite 28
	Technische Daten	Seite 28
	Symbole	Seite 29
	Wichtige Hinweise	Seite 30
	Gebrauch	Seite 32
	Reinigung und Pflege	Seite 33
	Aufbewahren des Fußwärmers	Seite 34
	Probleme und Lösungen	Seite 35
	Entsorgung	Seite 35
	Kundendienst und Garantie	Seite 36

SYMBOLE

	Gerät der Klasse II		Verbot
	Lesen Sie die Bedienungsanleitung		Informationen
	Warnung		Nicht für Kinder unter 3 Jahren geeignet
	Nicht bügeln		Keine Stecknadeln einstecken
	Nicht waschen		Nicht bleichen
	Bei 30 °C waschen (nur Bezug)		Im Trockner bei mittlerer Temperatur trocknen (nur Außenbezug)
	Nicht im Trockner verwenden		Die Heizplatte nicht chemisch reinigen
	STANDBY		EIN-/AUS-Schalter.
	Temperaturwähler		

WICHTIGE HINWEISE. FÜR SPÄTERES NACHLESEN AUFBEWAHREN.



WARNUNG! Anleitungen und Hinweise für einen sicheren Gebrauch des Geräts.



Lesen Sie vor der Verwendung dieses Geräts aufmerksam die Bedienungsanleitung und insbesondere Hinweise, Warnhinweise und Sicherheitshinweise und beachten Sie diese. Bewahren Sie diese Anleitung zusammen mit dem abgebildeten Leitfaden zum zukünftigen Nachschlagen auf. Im Falle der Überlassung des Geräts an Dritte, ist diesen auch die vollständige Dokumentation zu übergeben.

DE

i HINWEIS: Sollte ein Teil dieses Handbuchs schwer verständlich sein oder Zweifel aufkommen, kontaktieren Sie bitte das Unternehmen unter der auf der letzten Seite angegebenen Adresse, bevor Sie das Gerät benutzen.

i HINWEIS: Sehbehinderte können die digitale Version dieser Bedienungsanleitung auf der Internetseite www.tenactgroup.com konsultieren

- Vergewissern Sie sich, nachdem Sie das Gerät aus der Verpackung entnommen haben, dass dieses unversehrt und vollständig ist, wie im abgebildeten Leitfaden gezeigt, sowie keine Schäden aufweist. Im Zweifelsfall gebrauchen Sie das Gerät nicht, sondern nehmen Sie Kontakt mit einer autorisierten Servicestelle auf.



WARNUNG! Erstickungsgefahr.

Kinder dürfen nicht mit der Verpackung spielen. Den Plastikbeutel von Kindern fernhalten.

- Dieses Gerät darf für den Zweck eingesetzt werden, für den es geplant wurde, das heißt als Fußwärmer im Haushalt. Jede sonstige Verwendung wird als nicht bestimmungsgemäßer Gebrauch und daher als gefährlich erachtet.
- Vor dem Anschluss des Geräts an das Stromnetz kontrollieren, dass die in den technischen Daten des Geräts angeführte Spannung und Frequenz jener des

vorhandenen Versorgungsnetzes entspricht. Die technischen Daten sind am Gerät und am Netzteil, falls vorhanden, zu finden (siehe bebildeter Leitfaden).

- Dieses Gerät arbeitet automatisch mit einer Frequenz von 50 Hz oder 60 Hz.
- Das Gerät darf von Kindern ab 8 Jahren und von Personen mit eingeschränkten physischen, sensorischen oder geistigen Fähigkeiten oder Mangel an Erfahrung oder notwendiger Kenntnis verwendet werden, wenn sie dabei beaufsichtigt werden oder in die sichere Verwendung des Geräts eingewiesen worden sind und die damit verbundenen Gefahren begreifen. Das Gerät ist kein Spielzeug für Kinder. Kinder dürfen nicht mit dem Gerät spielen. Die Reinigung und Wartung dürfen nicht von Kindern ohne Aufsicht durchgeführt werden.
- Dieses Gerät darf nicht von wärmeempfindlichen Personen und anderen sehr gefährdeten Personen, die nicht auf Überhitzung reagieren können, benutzt werden.
- Die Kabel- und Steuereinheit des Geräts kann bei nicht sachgemäßer Anordnung Risiken des Verhakens, Strangulierens, Stolperns oder Tretens verursachen. Der Benutzer muss sicherstellen, dass die Stromkabel sicher angeordnet sind.
- Das Gerät immer vom Stromnetz trennen, bevor es gereinigt oder gewartet wird oder wenn es nicht benutzt wird.
- Das Gerät häufig auf Anzeichen von Abnutzung oder Beschädigung untersuchen. Wenn das Gerät falsch verwendet wurde oder nicht funktioniert, wenden Sie sich an ein autorisiertes technisches Kundendienstzentrum, bevor Sie es wieder einschalten.
- Wenn das Netzkabel beschädigt ist, bringen Sie das gesamte Gerät zum Austausch des Steuergeräts zu einem autorisierten technischen Kundendienst, um alle Risiken zu vermeiden.
- Dieses Gerät ist nicht für den medizinischen Einsatz in Krankenhäusern vorgesehen.
-  NICHT verwenden, wenn es nass oder feucht ist.



KEINE STECKNADELN ODER NADELN EINSTECKEN.

- Lassen Sie das Gerät vor dem Falten abkühlen.



WARNUNG! Falten Sie das Gerät NICHT, indem Sie während der Lagerung Gegenstände darauf legen.



WARNUNG! Befolgen Sie die Angaben in den entsprechenden Kapiteln dieser Anleitung für die Verwendung, Reinigung, Pflege oder Lagerung des Geräts..



ACHTUNG! Bei längerem Gebrauch des Geräts die für den Dauerbetrieb angegebenen Temperaturen NICHT überschreiten. Wenn das Gerät über einen längeren Zeitraum mit einer höher eingestellten Temperatur als der für den Dauerbetrieb angegebenen Temperatur verwendet wird, kann der Benutzer Hautverbrennungen oder Hitzschlag erleiden.

DE

- ⓪ Das Gerät NICHT mit feuchten Händen oder Füßen benutzen.
- ⓪ NICHT am Netzkabel oder direkt am Gerät ziehen, um den Stecker aus der Steckdose zu ziehen.
- ⓪ Das Gerät NICHT am Netzkabel ziehen oder hochheben.
- ⓪ Das Gerät NICHT der Feuchtigkeit, Witterungseinflüssen (Regen, Sonne usw.) oder extremen Temperaturen aussetzen.
- Bei einem Defekt oder einer Funktionsstörung das Gerät ausschalten und nicht daran manipulieren. Wenden Sie sich für eine eventuelle Reparatur nur an die autorisierten technischen Servicestellen.
- Dieses Gerät darf nicht mit Wasser, anderen Flüssigkeiten, Sprays oder Dampf in Berührung kommen. Für Reinigung und Pflege ist ausschließlich der entsprechende Absatz in dieser Anleitung zu beachten.
- ⓪ Verwenden Sie dieses Gerät NICHT zum Wärmen von Tieren.
- Entfernen Sie Schuhe vor dem Gebrauch.
- Die Eigenschaften des Geräts sind auf der äußeren Verpackung angegeben.
- ⓪ Den Fußwärmer bei Gebrauch NICHT abdecken.
- Verwenden Sie den Fußwärmer stets mit seinem Außenbezug.
- Die Verwendung von Cremes oder Salben in Kombination mit der Wärme des Geräts kann die Verbrennungsgefahr erhöhen.

GEBRAUCH



ACHTUNG! Verwenden Sie den Fußwärmer im Sitzen oder Liegen.

- Öffnen Sie den Reißverschluss (3) und setzen Sie die Heizplatte (5) so in den Außenbezug (1) ein, dass sie glatt ausgelegt ist und schließen Sie den Reißverschluss (3).

- Stecken Sie den Stecker des Bedienelements in die Steckdose. Für höheren Wärmekomfort schließen Sie die Knöpfe (4) und wickeln den Fußwärmer um die Fußgelenke.

EINSCHALTEN UND AUSWAHL DER TEMPERATUR

Das Bedienelement kann auf folgende Temperaturstufen eingestellt werden:

DE 5: Temperatur zum schnellen Vorheizen

4-3-2: Mittlere Temperaturen

1: Niedrige Temperatur

- Schalten Sie den Fußwärmer durch Drücken der EIN/AUS-Taste (9) ein. Die Temperatur stellt sich automatisch auf Stufe 5 ein und die LED 5 (6) leuchtet auf dem Bedienelement auf.
- Verwenden Sie zum schnellen Vorheizen des Fußwärmers die maximale Temperatur 5. Anschließend kann eine niedrigere Temperaturstufe eingestellt werden, je nach gewünschter Wärme. Zum Ändern der Temperatur drücken Sie den Temperaturwähler (8) und wählen die gewünschte Stufe, bis die entsprechende LED (6) auf dem Bedienelement aufleuchtet. Je höher die gewählte Nummer ist, desto höher ist die Temperatur.
- Legen Sie das Produkt aus und stecken Sie die Füße hinein.

ABSCHALTAUTOMATIK

- Der Fußwärmer ist mit einer Abschaltautomatik ausgestattet. Nach 3 Betriebsstunden schaltet sich das Standby-Display (7) ein, um anzuzeigen, dass sich das Produkt selbständig ausgeschaltet hat.
- Zum erneuten Einschalten des Geräts drücken Sie zweimal die EIN-/AUS-Taste (9).

AUSSCHALTEN

- Schalten Sie den Fußwärmer am Ende des Gebrauchs durch Drücken des EIN-/AUS-Schalters (9) aus.
- Den Netzstecker aus der Steckdose ziehen.

REINIGUNG UND PFLEGE



ACHTUNG! Vor der Reinigung oder Pflege stets den Stecker von der Stromversorgung trennen.



ACHTUNG! Verwenden Sie das Gerät NICHT, wenn es feucht ist.

VOR DEM WASCHEN

- Trennen Sie das Kabel des Bedienelements von der Steckdose.
- Öffnen Sie den Reißverschluss (3) und ziehen Sie die Heizplatte (5) heraus.

REINIGUNG DES AUSSENBEZUGS (1)

Der äußere Teil des Fußwärmers kann in lauwarmem Wasser (30 °C) gewaschen werden, nachdem die Heizplatte (5) entfernt wurde. Es wird die Verwendung eines Feinwaschmittels empfohlen.



MASCHINENWÄSCHE

- Der Außenbezug kann bei maximal 30 °C mit einem Schonprogramm in der Waschmaschine gewaschen werden.
- Ausschließlich ein Schonprogramm zum Schleudern verwenden. KEINEN zusätzlichen Schleudergang ausführen.



TROCKNUNG IM TROCKNER

- Im Trockner bei mittlerer Temperatur trocknen.
- Den Bezug am Ende des Trocknungsprogramms aus dem Trockner entnehmen und an der Luft aufhängen, damit er vollständig trocknet.
- Den Bezug nur verwenden, wenn er vollkommen trocken ist.



Die Heizplatte NICHT bügeln.

AUFBEWAHREN DES FUßWÄRMERS

Wenn Sie ihn nicht verwendet, wie folgt lagern:

- Warten Sie, bis der Bezug vollkommen trocken ist, wenn er zuvor gewaschen wurde;
- Wir empfehlen Ihnen, den Fußwärmer in der mitgelieferten Originalverpackung zu lagern.
- Lassen Sie das Gerät vor dem Falten abkühlen.
- Verstauen Sie den Fußwärmer an einem trockenen Ort.

Untersuchen Sie das Gerät und das Netzkabel häufig auf Anzeichen von Abnutzung oder Beschädigung. Wenn solche Zeichen vorhanden sind oder im Falle einer Fehlfunktion, wenden Sie sich an ein autorisiertes technisches Kundendienstzentrum.

PROBLEME UND LÖSUNGEN

DE

Dieses Kapitel beschreibt die häufigsten Probleme, die bei der Verwendung des Geräts auftreten können. Wenn die Probleme mit den folgenden Informationen nicht gelöst werden können, wenden Sie sich bitte an die autorisierte Servicestelle.

Problem	Lösung
Die LEDs auf der Steuereinheit leuchten nicht auf.	Kontrollieren Sie, dass der Stecker der Steuereinheit ganz die Steckdose eingesteckt ist. Wenn die LEDs ausgeschaltet bleiben, ziehen Sie den Stecker der Steuereinheit aus der Steckdose und bringen das Wärmeunterbett zu einem autorisierten technischen Kundendienstzentrum.
Die blaue Warnleuchte blinkt.	Lassen Sie das Heizkissen von einem autorisierten technischen Kundendienstzentrum kontrollieren.
Temperatur-LED 1 (6) blinkt.	
Das Produkt wurde unrichtig verwendet oder ist beschädigt.	
Das Netzkabel oder ein anderes innenliegendes Kabel ist beschädigt.	
Die Steuereinheit ist beschädigt.	
Der Stoff hat Löcher oder Risse oder hartnäckige Falten, die sich nicht glätten lassen.	

ENTSORGUNG



Die Verpackung des Produktes besteht aus wiederverwertbaren Materialien. Die Verpackung entsprechend den Umweltschutzbestimmungen entsorgen.



Gemäß Richtlinie 2012/19/EU über Elektro- und Elektronik-Altgeräte (WEEE) weist das Symbol der durchgestrichenen Abfalltonne auf dem Gerät oder auf seiner Verpackung darauf hin, dass das Produkt am Ende seiner Nutzungsdauer von anderen Abfällen getrennt gesammelt werden muss.

Der Nutzer muss daher das Gerät am Ende der Lebensdauer entsprechenden Abfallsammelstellen für Elektro- und Elektronikabfälle übergeben. Alternativ dazu kann das Gerät, das entsorgt werden soll, dem Händler bei Erwerb eines neuen gleichwertigen Produktes übergeben werden. Bei Händlern von Elektronikprodukten mit Verkaufsflächen von mindestens 400 m² ist es überdies möglich, elektronische

Produkte mit einer Größe von weniger als 25 cm, die entsorgt werden müssen, ohne Kaufzwang kostenfrei abzugeben. Eine ordnungsgemäße Abfalltrennung des Altgeräts vor dem Versand für Recycling, Verarbeitung und Entsorgung auf umweltschonende Weise trägt dazu bei, negative Auswirkungen auf die Umwelt und die Gesundheit zu vermeiden und fördert die Wiederverwendung und/oder das Recycling des Materials des Geräts.

KUNDENDIENST UND GARANTIE

Für das Gerät wird für einen Zeitraum von zwei Jahren ab Lieferdatum Gewährleistung geboten. Die Gewährleistungsfrist beginnt ab dem auf der Rechnung angegebenen Datum (sofern deutlich lesbar), es sei denn, der Käufer kann nachweisen, dass das Gerät zu einem späteren Zeitpunkt geliefert wurde. Bei einem Produktfehler, der vor dem Liefertermin bestand, ist die Reparatur oder der Austausch ohne Kosten garantiert, es sei denn, eine der beiden Abhilfemaßnahmen ist unverhältnismäßig zu der anderen. Der Käufer muss innerhalb von zwei Monaten nach Entdeckung des Defekts die mangelnde Konformität einer autorisierten Servicestelle melden.

Die Garantie erstreckt sich nicht auf alle Teile, die aufgrund der folgenden Bedingungen fehlerhaft sind:

- a. Transportschäden oder Schäden durch zufälliges Herunterfallen,
- b. falsche Installation oder unzureichende elektrische Anlage,
- c. Reparaturen oder Änderungen durch nicht befugtes Personal,
- d. mangelnde oder unrichtige Pflege und Reinigung,
- e. Produkte und/oder Produktteile, die einem Verschleiß und/oder Verbrauchsmaterial unterliegen, einschließlich der reduzierten Betriebszeit der Batterien (falls installiert) aufgrund der Verwendung oder des Alters,
- f. Nichteinhaltung der Gebrauchsanweisungen des Geräts, Fahrlässigkeit oder Nachlässigkeit beim Gebrauch,
- g. verdrehtes und/oder zu stark geknicktes Kabel,
- h. gezogenes oder gerissenes Kabel,
- i. während des Gebrauchs gebogene, gefaltete und/oder gerissene Heizplatte,
- j. unrichtiges Waschen (z. B. Schleudern, Auswringen, mit aktivierter Steuereinheit usw.),
- k. offensichtliche Brandflecken von externen Quellen (Zigaretten usw.),
- l. zusammengeschlagen gefaltet (wie ein Buch).

Die oben aufgeführte Liste dient nur als Beispiel und ist nicht vollständig, da diese Garantie nicht für die Umstände gilt, die nicht mit Mängeln bei der Geräteherstellung zusammenhängen. Die Garantie erlischt auch bei unsachgemäßer Verwendung des Geräts und bei professionellem Einsatz. Der Hersteller lehnt jede Haftung für Schäden ab, die direkt oder indirekt an Personen, Sachen oder Haustieren infolge der Nichtbeachtung aller in der „Bedienungsanleitung“ enthaltenen Anweisungen für die Installation, Verwendung und Wartung des Geräts entstehen können.

Dies gilt nicht für vertragliche Gewährleistungsmaßnahmen des Verkäufers.

Service-Modus

Die Reparatur des Gerätes ist bei einer autorisierten Servicestelle auszuführen. Im Garantiefall muss das defekte Gerät zusammen mit dem Kaufbeleg mit Kaufdatum oder Lieferdatum an die Servicestelle gesendet werden.

GUÍA ILUSTRATIVA

ES

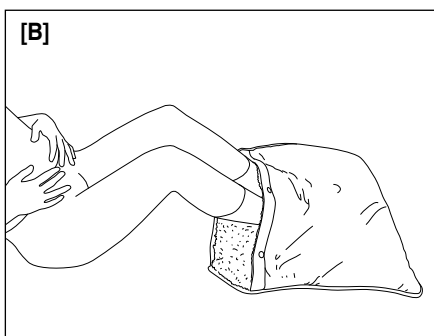
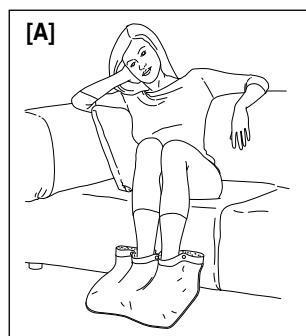
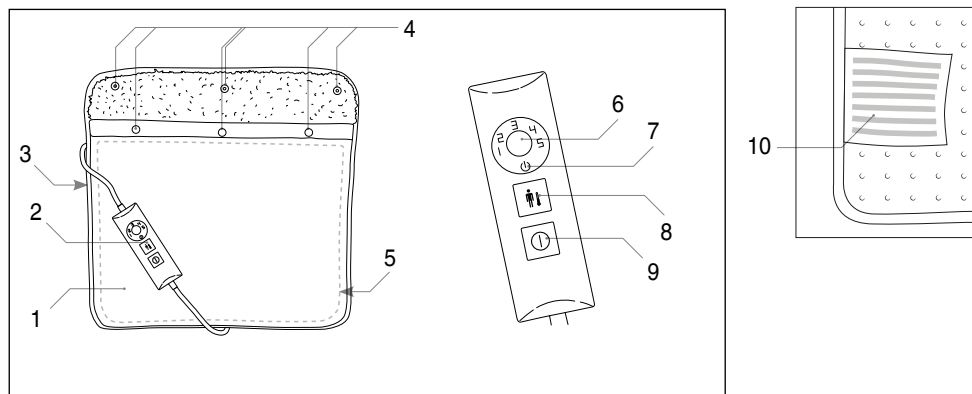

DESCRIPCIÓN DEL APARATO

1. Funda externa
2. Mando
3. Cremallera
4. Botones
5. Panel calefactor
6. Pantalla de la temperatura
7. Pantalla stand-by
8. Selector de temperatura
9. Selector ON/OFF
10. Etiqueta de producto

DATOS TÉCNICOS

TYPE S0302 **IPX1**
220-240 V 50/60 Hz 110 W

















Estimado cliente, le agradecemos que haya elegido nuestro producto. Estamos convencidos de que valorará su calidad y fiabilidad ya que ha sido diseñado y fabricado teniendo como prioridad la satisfacción del cliente. Este manual de instrucciones se ajusta a la norma europea EN 82079.

ÍNDICE

Guía ilustrativa	página 37
Descripción del aparato	página 37
Datos técnicos	página 37
Símbolos	página 38
Instrucciones importantes	página 39
Uso	página 41
Limpieza y mantenimiento	página 42
Almacenaje del calentador de pies	página 43
Problemas y soluciones	página 44
Eliminación	página 44
Asistencia y garantía	página 45

ES

SÍMBOLOS

 <i>Aparato de clase II</i>	 <i>Prohibición</i>
 <i>Leer las instrucciones</i>	 <i>Información</i>
 <i>Advertencia</i>	 <i>NO deben utilizarlo niños muy pequeños (0-3 años)</i>
 <i>No planchar</i>	 <i>No introducir alfileres</i>
 <i>No lavar</i>	 <i>No usar lejía</i>
 <i>Lavar a 30° C (solo funda)</i>	 <i>Secado en la secadora con un programa de temperatura moderada (solo funda externa)</i>
 <i>No secar en tambor rotativo</i>	 <i>No lavar el panel calefactor en seco</i>
 <i>STAND-BY</i>	 <i>Selector ON/OFF.</i>
 <i>Selector de temperatura</i>	

INSTRUCCIONES IMPORTANTES. CONSERVE PARA USOS FUTUROS.



¡ADVERTENCIA! Instrucciones y advertencias para un uso seguro del aparato.



Antes de utilizar este aparato, lea atentamente las instrucciones de uso, especialmente las observaciones y advertencias de seguridad, que se deben respetar. Guarde este manual junto con su guía ilustrativa para consultas futuras. Si el aparato se cediera a otro usuario, asegúrese de entregarlo también junto con esta documentación.

ⓘ NOTA: en caso de que alguna parte de este manual sea difícil de entender o surja alguna duda, póngase en contacto con la empresa a través de la dirección indicada en la última página antes de utilizar el aparato.

ⓘ NOTA: las personas con visión reducida pueden consultar la versión digital de estas instrucciones de uso en el sitio www.tenactagroup.com

- **Al retirar el aparato de su envoltorio, asegúrese de que esté entero y completo, tal como se muestra en la guía ilustrativa y que no presenta ningún daño visible. Si tiene dudas, no utilice el aparato y póngase en contacto con el servicio de asistencia autorizado.**



¡ADVERTENCIA! Riesgo de asfixia.

No deje que los niños jueguen con el embalaje. Mantenga la bolsa de plástico fuera del alcance de los niños.

- **Este aparato debe utilizarse únicamente para el fin para el que fue diseñado, es decir, como calentador de pies para uso doméstico. Cualquier otro uso se considera inadecuado y por tanto peligroso.**
- **Antes de conectar el aparato a la red eléctrica, asegúrese de que el voltaje y la frecuencia indicados en los datos técnicos del aparato se correspondan con los de la red eléctrica. El valor nominal se encuentra en el aparato o en la unidad de alimentación, si la hay (consulte la guía ilustrativa).**
- **Este aparato puede funcionar de forma automática a una frecuencia**

de 50 Hz o 60 Hz.

- Este aparato puede ser utilizado por niños a partir de 8 años de edad y personas con discapacidades físicas, sensoriales o mentales o con falta de experiencia y conocimientos, siempre y cuando se encuentren bajo la supervisión de un adulto o hayan recibido las instrucciones pertinentes sobre el uso seguro del aparato y entiendan los riesgos implícitos. Los niños no deben utilizar el aparato como juego. Los niños sin supervisión no deben llevar a cabo tareas de limpieza y mantenimiento.
- Este aparato no debe ser utilizado por personas insensibles al calor y por aquellas que no puedan reaccionar al calor excesivo.
- El cable y la unidad de pueden provocar riesgos de enredos, estrangulamiento y tropiezos si no están colocados correctamente. El usuario debe asegurarse de que los cables eléctricos estén colocados de forma segura y correcta.
- Desenchufe el aparato de la alimentación eléctrica antes de llevar a cabo operaciones de limpieza o mantenimiento, o si no va a utilizarlo.
- Examine con frecuencia el aparato en busca de signos de desgaste o daños. Si estos signos están presentes, si el aparato se ha utilizado de forma indebida o no funciona, póngase en contacto con un centro de asistencia técnica autorizado antes de volver a encenderlo.
- Si el cable de alimentación está dañado, lleve todo el aparato a un centro de servicio técnico autorizado para la sustitución de la unidad de control, a fin de evitar cualquier tipo de riesgo.
- Este aparato no está destinado para uso médico en hospitales.
-  NO lo use estando mojado o húmedo.



NO INSERTE CLAVOS NI AGUJAS.

- Cuando guarde el aparato, déjelo enfriar antes de plegarlo.



¡ADVERTENCIA! NO arrugue el aparato colocando artículos encima de él durante el almacenamiento.



¡ADVERTENCIA! Siga las indicaciones de los capítulos pertinentes de este manual sobre cómo usar, limpiar, mantener o almacenar el aparato.



ADVERTENCIA! NO ajuste el dispositivo de control en una temperatura más alta de la recomendada para el uso continuo.

Si el aparato se utiliza con los dispositivos de control ajustados a una temperatura más alta, el usuario podría sufrir quemaduras en la piel o un golpe de calor.

ES

- **⊘ NO utilice el aparato con las manos ni con los pies húmedos.**
- **⊘ NO tire del cable de alimentación ni del propio aparato para desconectar el enchufe de la toma de corriente.**
- **⊘ NO tire ni levante el aparato por el cable de alimentación.**
- **⊘ NO exponga el aparato a la humedad, a los agentes atmosféricos (lluvia, sol, etc.) ni a temperaturas extremas.**
- **En caso de avería o problemas de funcionamiento del aparato, apáguelo y no lo manipule. Si es necesario repararlo, diríjase únicamente a un centro de asistencia técnica autorizado.**
- **Este aparato NO debe entrar en contacto con agua, otros líquidos, aerosoles ni vapores. Para las actividades de limpieza y mantenimiento consulte exclusivamente los apartados específicos de este manual.**
- **⊘ NO use este aparato para calentar animales.**
- **Quítese los zapatos antes de usar.**
- **Para obtener más información sobre las características del aparato, consulte el embalaje exterior.**
- **⊘ NO utilice el calentapiés cubierto.**
- **Utilice siempre el calentapiés con su funda externa.**
- **El uso de cremas o ungüentos combinado con el calor del aparato puede aumentar el riesgo de quemaduras.**

USO



¡ADVERTENCIA! Utilice el calentapiés sentado o tumbado.

- **Abra la cremallera (3) e introduzca el panel calefactor (5) en la funda externa (1) de manera que quede bien extendido, y cierre la cremallera (3).**
- **Introduzca el enchufe en la toma de corriente.**

Para sentir aún más calor, cierre los botones (4) y envuelva el calentapiés

alrededor de los tobillos.

ENCENDIDO Y SELECCIÓN DE LA TEMPERATURA

El mando ofrece los siguientes niveles de temperatura:

5: temperatura de precalentamiento rápido

4-3-2: temperatura media

1: temperatura baja

- Encienda el calentapiés pulsando el botón ON/OFF (9). La temperatura pasa automáticamente al nivel 5 y se enciende el led 5 (6) del mando.
- Para calentar rápidamente el calentapiés, utilice el nivel de temperatura máxima 5. Después, puede pasar a un nivel de temperatura inferior, según el calor que desee. Para modificar la temperatura, pulse el selector de temperatura (8) y elija el nivel deseado, hasta que se encienda el led (6) correspondiente en el mando. Cuanto más alto sea el número seleccionado, mayor será la temperatura.
- Coloque el producto extendido e introduzca los pies.

ES

FUNCIÓN DI AUTOAPAGADO

- El calentapiés está dotado de un sistema de apagado automático. A las 3 horas de funcionamiento, la pantalla de standby (7) se enciende para indicar que el producto se ha apagado solo.
- Para volver a encender el aparato, pulse dos veces el botón ON/OFF (9).

APAGADO

- Apague el calentapiés pulsando el selector ON/OFF (9) cuando termine de usarlo.
- Extraiga el enchufe de la toma de corriente.

LIMPIEZA Y MANTENIMIENTO



¡ADVERTENCIA! Desconecte siempre el enchufe de la toma de corriente eléctrica antes de limpiar el aparato o realizar operaciones de mantenimiento.



¡ADVERTENCIA! NO utilice el aparato si está húmedo.

ANTES DEL LAVADO

- Desconecte el cable del mando de la toma de corriente.
- Abra la cremallera (3) y extraiga el panel calefactor (5).

LIMPIEZA DE LA FUNDA EXTERNA (1)

La parte externa del calentapiés se puede lavar en agua templada (30°C) después de haber quitado el panel calefactor (5).

Se recomienda utilizar un detergente delicado.

ES



LAVADO A MÁQUINA

- La funda externa se puede lavar en la lavadora a 30°C.
- Utilizar exclusivamente el programa delicado para el centrifugado. NO realizar un ciclo de centrifugado adicional.



SECADO EN SECADORA

- Secar en secadora a temperatura moderada.
- Sacar la funda de la secadora al final del ciclo de secado y tenderla al aire hasta que esté completamente seca.
- No utilizar la funda hasta que esté completamente seca.



NO planchar el panel calefactor.

ALMACENAJE DEL CALENTADOR DE PIES

Cuando no esté utilizándolo, guárdelo de la siguiente manera:

- espere a que la funda esté completamente seca, en caso de haberla lavado;
- se recomienda guardar el calentapiés en su embalaje original.
- Cuando guarde el aparato, deje que se enfríe antes de doblarlo.
- guarde el calentador de pies en un lugar seco.

Examine con frecuencia el aparato y el cable de alimentación para comprobar si hay señales de desgaste o daños. Si se detectan tales señales o en caso de mal funcionamiento, póngase en contacto con un centro de servicio técnico autorizado.

PROBLEMAS Y SOLUCIONES

En este capítulo se detallan los problemas más frecuentes vinculados al uso del aparato. En caso de no poder resolver los problemas con la información siguiente, póngase en contacto con el Centro de Asistencia Técnica autorizado.

Problema	Solución
Los ledes del dispositivo de control no se encienden.	<p>Compruebe que el enchufe del dispositivo de control está totalmente introducido en la toma de corriente. Si los leds siguen sin encenderse, desenchufe el dispositivo de control de la toma de corriente y lleve el termóforo a un centro de asistencia técnica autorizado.</p> <p>Lleve el termóforo a un centro de asistencia técnica autorizado para que lo revisen.</p>
El indicador luminoso de advertencia azul parpadea.	
El led de temperatura 1 (6) parpadea.	
El producto se ha utilizado de forma incorrecta o está dañado.	
El cable de alimentación u otro cable interno están dañados.	
El dispositivo de control está dañado.	
Hay agujeros o desgarros en el tejido, o bien arrugas persistentes que no desaparecen.	

ES

ELIMINACIÓN



El embalaje del aparato está hecho de materiales reciclables. Elimine el embalaje de acuerdo con las normas de protección del medio ambiente.



De conformidad con la Directiva 2012/19/UE sobre residuos de aparatos eléctricos y electrónicos (RAEE), el símbolo del contenedor tachado presente en el aparato o en su embalaje indica que el aparato debe eliminarse por separado del resto de residuos al final de su vida útil.

El usuario, por tanto, deberá entregar el aparato en un centro autorizado de recogida selectiva de equipos eléctricos y electrónicos al final de su vida útil. Como alternativa a la gestión autónoma, se le puede entregar al vendedor el aparato que se desea eliminar, al comprar un aparato de tipo equivalente. El usuario puede entregar productos electrónicos de menos de 25 cm a minoristas de productos electrónicos con un área de venta de al menos 400 m² de forma gratuita y sin obligación de compra. La clasificación adecuada de los residuos antes de enviar el equipo que ya no se utiliza para reciclar, procesar y desechar de una manera respetuosa con el medio ambiente contribuye a evitar impactos negativos en el medio ambiente y en la salud, y promueve la reutilización o el reciclaje del material del equipo.

ASISTENCIA Y GARANTÍA

El aparato tiene una garantía de dos años desde la fecha de entrega. El período de garantía comienza a partir de la fecha indicada en el recibo/factura (si es claramente legible), a menos que el comprador pueda demostrar que fue entregado en una fecha posterior. En caso de que existiera un defecto del producto con anterioridad a la fecha de entrega, se garantiza la reparación o la sustitución sin gastos, a no ser que una de las dos soluciones resulte desproporcionada con respecto de la otra. El comprador debe informar a un servicio de asistencia autorizado de la falta de conformidad en un plazo de dos meses desde el descubrimiento del defecto.

ES La garantía no cubre todas las piezas que resulten defectuosas por:

- a. daños de transporte o caídas accidentales,
- b. instalación errónea o instalación eléctrica inadecuada,
- c. reparaciones o modificaciones realizadas por personal no autorizado,
- d. mantenimiento y limpieza incorrectos o no realizados,
- e. productos y/o componentes de productos sujetos a desgaste y/o consumibles, incluida la disminución del tiempo de uso de las baterías (si están presentes) debido al uso o al paso del tiempo;
- f. incumplimiento de las instrucciones de funcionamiento del aparato, negligencia o descuido durante el uso;
- g. cable excesivamente torcido y/o doblado;
- h. cable arrancado o roto;
- i. panel calefactor doblado durante el uso, arrugado y/o roto;
- j. lavado incorrecto (por ejemplo, centrifugado, estrujado, con el dispositivo de control activado, etc.);
- k. marcas obvias de quemaduras de fuentes externas (cigarrillos, etc.),
- l. se ha doblado sobre sí mismo.

La lista anterior solo se proporciona a modo de ejemplo y no está completa, ya que esta garantía no cubre circunstancias que no puedan atribuirse a defectos de fabricación del aparato. La garantía también queda excluida en caso de uso incorrecto del aparato y en caso de uso profesional. El fabricante rechaza toda responsabilidad por cualquier daño que directa o indirectamente se pueda causar a personas, propiedades o mascotas como resultado del incumplimiento de todas las instrucciones proporcionadas en el «Manual de instrucciones y advertencias» con respecto a la instalación, uso y mantenimiento del aparato. Esto no se aplica a las acciones contractuales de garantía del vendedor.

Modo de asistencia

La reparación del aparato debe realizarse en un Centro de Asistencia Técnica autorizado. Si se encuentra en garantía, el aparato defectuoso debe enviarse al Centro de Asistencia junto con el comprobante de compra en el que figure la fecha de compra o de entrega.

ΕΠΕΞΗΓΗΜΑΤΙΚΟΣ ΟΔΗΓΟΣ

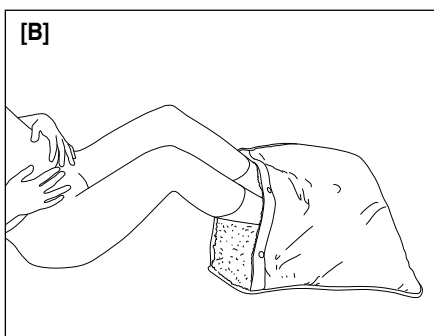
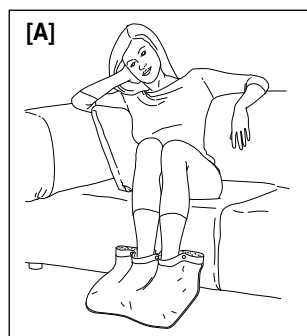
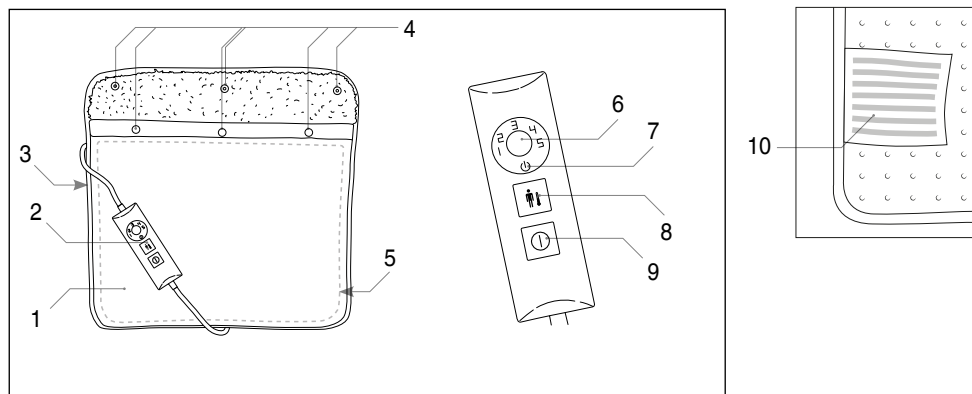

ΠΕΡΙΓΡΑΦΗ ΤΗΣ ΣΥΣΚΕΥΗΣ

1. Εξωτερική επένδυση
2. Χειριστήριο
3. Φερμουάρ
4. Κουμπιά
5. Πάνελ θέρμανσης
6. Οθόνη θερμοκρασίας
7. Οθόνη αναμονής
8. Επιλογέας θερμοκρασίας
9. Διακόπτης ενεργοποίησης/ απενεργοποίησης
10. Ετικέτα προϊόντος

ΤΕΧΝΙΚΑ ΣΤΟΙΧΕΙΑ

















TYPE S0302 IPX1
220-240 V 50/60 Hz 110 W

Αγαπητέ πελάτη, σας ευχαριστούμε για την επιλογή του προϊόντος μας. Είμαστε σίγουροι ότι θα εκτιμήσετε την ποιότητα και αξιοπιστία αυτής της συσκευής, η οποία σχεδιάστηκε και κατασκευάστηκε με προτεραιότητα την ικανοποίηση του πελάτη. Αυτές οι οδηγίες χρήσης συμμορφώνονται με το ευρωπαϊκό πρότυπο EN 82079.

ΠΕΡΙΕΧΟΜΕΝΑ

Επεξηγηματικός οδηγός	σελ. 46
Περιγραφή της συσκευής	σελ. 46
Τεχνικά στοιχεία	σελ. 46
Σύμβολα	σελ. 47
Σημαντικές οδηγίες	σελ. 48
Χρήση	σελ. 50
Καθαρισμός και συντήρηση	σελ. 51
Αποθήκευση της θερμοφώρας ποδιών	σελ. 52
Αντιμετώπιση προβλημάτων	σελ. 53
Απόρριψη	σελ. 53
Υποστήριξη και εγγύηση	σελ. 54

ΣΥΜΒΟΛΑ

	<i>Classe di protezione II</i>		<i>Divieto</i>
	<i>Leggere attentamente il manuale istruzioni</i>		<i>Nota importante</i>
	<i>Προειδοποίηση</i>		<i>Δεν είναι κατάλληλο για παιδιά ηλικίας κάτω των 3 ετών</i>
	<i>Μην το σιδερώνετε</i>		<i>Μην εισάγετε καρφίτσες ή βελόνες</i>
	<i>Μην το πλένετε</i>		<i>Μην το πλένετε με χλωρίνη</i>
	<i>Πλύνετε στους 30 °C (μόνο την επένδυση)</i>		<i>Στεγνώστε σε στεγνωτήριο στο πρόγραμμα μέτριας θερμοκρασίας (μόνο εξωτερική επένδυση)</i>
	<i>Μην το χρησιμοποιείτε στο στεγνωτήριο</i>		<i>Μην στεγνώνετε το θερμαντικό πάνελ</i>
	<i>ΑΝΑΜΟΝΗ</i>		<i>Επιλογέας ON/OFF (Ενεργοποίηση/Απενεργοποίηση).</i>
	<i>Επιλογέας θερμοκρασίας</i>		

ΣΗΜΑΝΤΙΚΕΣ ΟΔΗΓΙΕΣ. ΦΥΛΑΞΤΕ ΓΙΑ ΜΕΛΛΟΝΤΙΚΗ ΧΡΗΣΗ.



ΠΡΟΕΙΔΟΠΟΙΗΣΗ! Οδηγίες και προειδοποιήσεις για την ασφαλή χρήση της συσκευής.



Πριν χρησιμοποιήσετε αυτή τη συσκευή, διαβάστε προσεκτικά τις οδηγίες χρήσης και συγκεκριμένα τις υποδείξεις ασφαλείας και τις προειδοποιήσεις που πρέπει να εφαρμόζονται. Κρατήστε το εγχειρίδιο αυτό μαζί με τον επεξηγηματικό οδηγό για μελλοντική χρήση. Αν πρέπει να μεταβιβάσετε τη συσκευή σε άλλο χρήστη, βεβαιωθείτε ότι υπάρχει επίσης και η παρούσα τεκμηρίωση.

ⓘ ΣΗΜΕΙΩΣΗ: αν είναι δύσκολη η κατανόηση κάποιου μέρους του εγχειριδίου αυτού ή υπάρχουν αμφιβολίες, επικοινωνήστε με την εταιρεία στη διεύθυνση που υποδεικνύεται στην τελευταία σελίδα πριν χρησιμοποιήσετε τη συσκευή.

ⓘ ΣΗΜΕΙΩΣΗ: άτομα με μειωμένη όραση μπορούν να επισκεφθούν την ψηφιακή έκδοση αυτών των οδηγιών χρήσης στην ιστοσελίδα www.tenactagroup.com

- Μετά την αποσυσκευασία, βεβαιωθείτε ότι η συσκευή είναι ακέραιη, πλήρης με όλα τα εξαρτήματά της όπως φαίνεται στον επεξηγηματικό οδηγό και χωρίς ορατά σημάδια μεταφοράς. Αν έχετε αμφιβολία, μη χρησιμοποιείτε τη συσκευή και επικοινωνήστε με ένα εξουσιοδοτημένο κέντρο τεχνικής βοήθειας.



ΠΡΟΕΙΔΟΠΟΙΗΣΗ! Κίνδυνος ασφυξίας.

Τα παιδιά δεν πρέπει να παίζουν με τη συσκευασία. Κρατήστε την πλαστική σακούλα μακριά από τα παιδιά.

- Η παρούσα συσκευή πρέπει να χρησιμοποιείται μόνο για το σκοπό για τον οποίο έχει κατασκευαστεί, δηλαδή ως θερμοφόρα ποδιών οικιακής χρήσης. Οποιαδήποτε άλλη χρήση θεωρείται ότι δεν συμμορφώνεται με την προβλεπόμενη χρήση και ως εκ τούτου είναι επικίνδυνη.
- Πριν συνδέσετε τη συσκευή στο ηλεκτρικό δίκτυο, βεβαιωθείτε ότι η τάση και η συχνότητα που αναγράφονται στην ετικέτα τεχνικών στοιχείων της συσκευής

αντιστοιχούν με αυτά του διαθέσιμου δικτύου τροφοδοσίας. Τα τεχνικά στοιχεία υπάρχουν στη συσκευή και στο τροφοδοτικό, εάν υπάρχει (βλ. επεξηγηματικό οδηγό).

- Η συσκευή αυτή μπορεί να λειτουργεί αυτόματα σε συχνότητα 50 Hz ή 60 Hz.
- Η συσκευή μπορεί να χρησιμοποιείται από παιδιά ηλικίας όχι κάτω των 8 ετών και από άτομα με μειωμένες φυσικές, αισθητήριες ή διανοητικές ικανότητες ή που δεν διαθέτουν εμπειρία ή τις απαραίτητες γνώσεις, αρκεί αυτό να γίνεται υπό επίβλεψη ή αφού τα άτομα αυτά λάβουν τις οδηγίες σχετικά με την ασφαλή χρήση της συσκευής και την κατανόηση των κινδύνων που συνδέονται με αυτήν. Τα παιδιά δεν πρέπει να παίζουν με τη συσκευή. Ο καθαρισμός και η συντήρηση που προορίζεται να πραγματοποιείται από τον χρήστη δεν πρέπει να γίνεται από παιδιά χωρίς επίβλεψη.
- Αυτή η συσκευή δεν πρέπει να χρησιμοποιείται από άτομα μη ευαίσθητα στη θερμότητα και άλλα πολύ ευάλωτα άτομα που δεν μπορούν να αντιδράσουν στην υπερθέρμανση.
- Το καλώδιο και η μονάδα ελέγχου της συσκευής μπορεί να προκαλέσουν κινδύνους εμπλοκής, στραγγαλισμού, σκασίματος ή βλάβης εάν δεν είναι σωστά τοποθετημένα. Ο χρήστης πρέπει να βεβαιώνεται ότι τα ηλεκτρικά καλώδια είναι τακτοποιημένα με ασφάλεια.
- Αποσυνδέετε πάντα το φις από την πρίζα ρεύματος πριν από τον καθαρισμό ή τη συντήρηση και σε περίπτωση που δεν χρησιμοποιείται τη συσκευή.
- Ελέγχετε συχνά τη συσκευή και το καλώδιο τροφοδοσίας για σημάδια φθοράς ή ζημιάς. Εάν υπάρχουν τέτοια σημάδια, εάν η συσκευή έχει χρησιμοποιηθεί με λάθος τρόπο ή δεν λειτουργεί, επικοινωνήστε με ένα εξουσιοδοτημένο κέντρο τεχνικής υποστήριξης πριν την ενεργοποιήσετε ξανά.
- Αν το καλώδιο τροφοδοσίας είναι κατεστραμμένο, πηγαίνετε τη συσκευή σε ένα εξουσιοδοτημένο κέντρο τεχνικής υποστήριξης για την αντικατάσταση της μονάδας ελέγχου, ώστε να αποφευχθεί κάθε κίνδυνος.
- Αυτή η συσκευή δεν προορίζεται για ιατρική χρήση σε νοσοκομεία.
- **ΜΗΝ** χρησιμοποιείτε τη συσκευή εάν είναι βρεγμένη ή υγρή.



ΜΗΝ ΕΙΣΑΓΕΤΕ ΚΑΡΦΙΤΣΕΣ Η ΒΕΛΟΝΕΣ.

- Κατά την αποθήκευση της συσκευής, αφήστε την να κρυώσει πριν την διπλώσετε.



ΠΡΟΣΟΧΗ! ΜΗΝ διπλώνετε τη συσκευή τοποθετώντας αντικείμενα πάνω από αυτήν κατά την αποθήκευση.



ΠΡΟΣΟΧΗ! Για τη χρήση, τον καθαρισμό ή τη συντήρηση και για την αποθήκευση της συσκευής, τηρείτε τις οδηγίες που αναφέρονται στα σχετικά κεφάλαια.



ΠΡΟΣΟΧΗ! Για παρατεταμένη χρήση της συσκευής ΜΗΝ υπερβαίνετε τις θερμοκρασίες που υποδεικνύονται για συνεχή χρήση. Εάν η συσκευή χρησιμοποιείται με το χειριστήριο σε θερμοκρασία υψηλότερη από αυτή που υποδεικνύεται για συνεχή χρήση για παρατεταμένο χρονικό διάστημα, ο χρήστης μπορεί να υποστεί δερματικά εγκαύματα ή θερμοπληξία.

- **⊗** ΜΗ χρησιμοποιείτε τη συσκευή με βρεγμένα χέρια, ή υγρά πόδια.
- **⊗** ΜΗΝ τραβάτε το ηλεκτρικό καλώδιο τροφοδοσίας ή τη συσκευή για να βγάλετε το φως από την πρίζα.
- **⊗** ΜΗΝ τραβάτε ή ανυψώνετε τη συσκευή κρατώντας το καλώδιο τροφοδοσίας.
- **⊗** ΜΗΝ εκθέτετε τη συσκευή στην υγρασία, στις επιπτώσεις του καιρού (βροχή, ήλιο, κ.λπ.) ή σε ακραίες θερμοκρασίες.
- Αν η συσκευή έχει υποστεί ζημιά ή δυσλειτουργεί, απενεργοποιήστε την και μην την παραβιάζετε. Επικοινωνήστε με ένα εξουσιοδοτημένο κέντρο τεχνικής υποστήριξης για οποιοσδήποτε επισκευές.
- Η συσκευή δεν πρέπει να έρχεται σε επαφή με νερό, άλλα υγρά, σπρέι, ατμό. Για τον καθαρισμό και τη συντήρηση, ανατρέξτε αποκλειστικά και μόνο στην ειδική παράγραφο του παρόντος εγχειριδίου.
- **⊗** ΜΗ χρησιμοποιείτε αυτή τη συσκευή για να ζεστάνετε ζώα.
- Πριν από τη χρήση βγάλτε τα παπούτσια σας.
- Για τα χαρακτηριστικά της συσκευής, ανατρέξτε στην εξωτερική συσκευασία.
- **⊗** ΜΗΝ χρησιμοποιείτε τη θερμοφόρα ποδιών καλυμμένη.
- Χρησιμοποιείτε πάντα τη θερμοφόρα ποδιών με την εξωτερική επένδυση.
- Η χρήση κρεμών ή αλοιφών σε συνδυασμό με τη θερμότητα της συσκευής μπορεί να αυξήσει τον κίνδυνο εγκαυμάτων.

ΧΡΗΣΗ



ΠΡΟΣΟΧΗ! Χρησιμοποιείτε τη θερμοφόρα ποδιών καθισμένοι ή ξαπλωμένοι.

- Ανοίξτε το φερμουάρ (3) και τοποθετήστε το θερμαντικό πάνελ (5) στην εξωτερική

επένδυση (1) έτσι ώστε να είναι επίπεδο και κλείστε το φερμουάρ (3).

- Τοποθετήστε το φινιρίσμα του χειριστήριου στην πρίζα ρεύματος.

Για μεγαλύτερη άνεση θερμότητας, κλείστε τα κουμπιά (4) τυλίγοντας τη θερμοφόρα ποδιών γύρω από τους αστραγάλους.

ΕΝΕΡΓΟΠΟΙΗΣΗ ΚΑΙ ΕΠΙΛΟΓΗ ΘΕΡΜΟΚΡΑΣΙΑΣ

Το χειριστήριο μπορεί να ρυθμιστεί στα ακόλουθα επίπεδα θερμοκρασίας:

5: θερμοκρασία γρήγορης προθέρμανσης

4-3-2: μέσες θερμοκρασίες

1: χαμηλή θερμοκρασία

- Ενεργοποιήστε τη θερμοφόρα ποδιών πατώντας το κουμπί ON/OFF (Ενεργοποίηση/Απενεργοποίηση) (9). Η θερμοκρασία ρυθμίζεται αυτόματα στο επίπεδο 5 και η λυχνία 5 (6) ανάβει στο χειριστήριο.
- Για να θερμάνετε γρήγορα τη θερμοφόρα ποδιών, χρησιμοποιήστε τη μέγιστη θερμοκρασία 5. Μπορείτε στη συνέχεια να ρυθμίσετε χαμηλότερο επίπεδο θερμοκρασίας, ανάλογα με την επιθυμητή θερμότητα. Για να αλλάξετε τη θερμοκρασία, πατήστε τον επιλογέα θερμοκρασίας (8) επιλέγοντας το επιθυμητό επίπεδο, μέχρι να ανάψει η σχετική λυχνία (6) στο χειριστήριο. Όσο υψηλότερος είναι ο επιλεγμένος αριθμός, τόσο υψηλότερη είναι η θερμοκρασία.
- Τοποθετήστε το προϊόν και βάλτε μέσα τα πόδια σας.

ΛΕΙΤΟΥΡΓΙΑ ΑΥΤΟΜΑΤΗΣ ΑΠΕΝΕΡΓΟΠΟΙΗΣΗΣ

- Η θερμοφόρα ποδιών είναι εξοπλισμένη με σύστημα αυτόματης απενεργοποίησης. Μετά από 3 ώρες λειτουργίας, η οθόνη αναμονής (7) ανάβει υποδεικνύοντας ότι το προϊόν έχει σβήσει από μόνο του.
- Για να ενεργοποιήσετε ξανά τη συσκευή, πατήστε το κουμπί ON/OFF (Ενεργοποίηση/Απενεργοποίηση) (9) δύο φορές.

ΑΠΕΝΕΡΓΟΠΟΙΗΣΗ

- Απενεργοποιήστε τη θερμοφόρα ποδιών πιέζοντας τον επιλογέα ON/OFF (Ενεργοποίηση/Απενεργοποίηση) (9) στο τέλος της χρήσης.
- Αποσυνδέστε το φινιρίσμα τροφοδοσίας από την πρίζα ρεύματος.

ΚΑΘΑΡΙΣΜΟΣ ΚΑΙ ΣΥΝΤΗΡΗΣΗ



ΠΡΟΣΟΧΗ! Αποσυνδέετε πάντα τη συσκευή από το ηλεκτρικό ρεύμα πριν τις εργασίες καθαρισμού ή συντήρησης.



ΠΡΟΣΟΧΗ! ΜΗΝ χρησιμοποιείτε τη συσκευή εάν είναι βρεγμένη.

ΠΡΙΝ ΑΠΟ ΤΟ ΠΛΥΣΙΜΟ

- Αποσυνδέστε το καλώδιο χειρισμού από την πρίζα.
- Ανοίξτε το φερμουάρ (3) και αφαιρέστε το πάνελ θέρμανσης (5).

ΚΑΘΑΡΙΣΜΟΣ ΤΗΣ ΕΞΩΤΕΡΙΚΗΣ ΕΠΕΝΔΥΣΗΣ (1)

Το εξωτερικό της θερμοφόρας ποδιών μπορεί να πλυθεί σε χλιαρό νερό (30 °C) μετά την αφαίρεση του θερμαντικού πάνελ (5).

Συνιστάται η χρήση ήπιου απορρυπαντικού.

ΠΛΥΣΙΜΟ ΣΤΟ ΠΛΥΝΤΗΡΙΟ

- Η εξωτερική επένδυση μπορεί να πλυθεί στο πλυντήριο στους 30 °C το πολύ σε πρόγραμμα για ευαίσθητα.
- Χρησιμοποιήστε για το στύψιμο μόνο το πρόγραμμα για ευαίσθητα. ΜΗΝ χρησιμοποιείτε τον πρόσθετο κύκλο στυψίματος.

ΣΤΕΓΝΩΜΑ ΣΕ ΣΤΕΓΝΩΤΗΡΙΟ

- Στεγνώστε στο στεγνωτήριο σε μέτρια θερμοκρασία.
- Αφαιρέστε την επένδυση από το στεγνωτήριο στο τέλος του κύκλου στεγνώματος και κρεμάστε την στον αέρα για να στεγνώσει τελείως.
- Χρησιμοποιήστε την επένδυση μόνο όταν είναι εντελώς στεγνή.

 Μη σιδερώνετε τη θερμοφόρα.

ΑΠΟΘΗΚΕΥΣΗ ΤΗΣ ΘΕΡΜΟΦΟΡΑΣ ΠΟΔΙΩΝ

Όταν η συσκευή δεν χρησιμοποιείται, αποθηκεύστε την ως εξής:

- Περιμένετε μέχρι η επένδυση να στεγνώσει τελείως εάν έχει προηγουμένως πλυθεί.
- Συνιστάται να αποθηκεύετε τη θερμοφόρα ποδιών στη συσκευασία που παρέχεται κατά την αγορά.
- Κατά την αποθήκευση της συσκευής, αφήστε την να κρυώσει πριν την διπλώσετε.
- Αποθηκεύστε τη θερμοφόρα ποδιών σε στεγνό μέρος.

Ελέγχετε συχνά τη συσκευή και το καλώδιο τροφοδοσίας για σημάδια φθοράς ή ζημιάς. Εάν υπάρχουν τέτοια σημάδια ή σε περίπτωση δυσλειτουργίας, επικοινωνήστε με ένα εξουσιοδοτημένο κέντρο τεχνικής υποστήριξης.

ΑΝΤΙΜΕΤΩΠΙΣΗ ΠΡΟΒΛΗΜΑΤΩΝ

Η συσκευή είναι κατασκευασμένη με βάση τα υψηλότερα πρότυπα. Ακολουθήστε τον οδηγό αντιμετώπισης προβλημάτων αν η μονάδα σταματήσει να λειτουργεί. Αν δεν βρείτε λύση σταματήστε να την χρησιμοποιείτε και επιστρέψτε την σε ένα Κέντρο Σέρβις για έναν έλεγχο ασφάλειας.

Πρόβλημα	Λύση
Οι ενδεικτικές λυχνίες στη μονάδα ελέγχου δεν ανάβουν.	Ελέγξτε ότι το βύσμα της μονάδας ελέγχου έχει εισαχθεί πλήρως στην πρίζα. Αν οι ενδεικτικές λυχνίες παραμείνουν σβηστές, αφαιρέστε το φιλς της μονάδας ελέγχου από την πρίζα και επιστρέψτε το υπόστρωμα σε ένα εξουσιοδοτημένο κέντρο τεχνικής υποστήριξης.
Η μπλε ενδεικτική λυχνία αναβοσβήνει.	Επιστρέψτε τη θερμοφόρα σε ένα εξουσιοδοτημένο κέντρο τεχνικής υποστήριξης για έλεγχο.
Η ενδεικτική λυχνία θερμοκρασίας 1 (6) αναβοσβήνει.	
Το προϊόν έχει χρησιμοποιηθεί εσφαλμένα ή έχει υποστεί ζημιά.	
Το καλώδιο τροφοδοσίας ή άλλο εσωτερικό καλώδιο είναι κατεστραμμένο.	
Η μονάδα ελέγχου είναι κατεστραμμένη.	
Υπάρχουν τρύπες ή σχισίματα στο ύφασμα ή σκληρές πτυχώσεις που δεν απλώνονται.	

ΑΠΟΡΡΙΨΗ

Η συσκευασία της συσκευής κατασκευάζεται από ανακυκλώσιμα υλικά. Απορρίψτε τη συσκευασία σύμφωνα με του κανονισμούς προστασίας του περιβάλλοντος.



Σύμφωνα με την οδηγία 2012/19/ΕΕ σχετικά με τα απόβλητα ηλεκτρικού και ηλεκτρονικού εξοπλισμού (ΑΗΗΕ), το σύμβολο του διαγραμμένου κάδου πάνω στη συσκευή ή τη συσκευασία της δείχνει ότι το προϊόν πρέπει να απορρίπτεται χωριστά από τα άλλα απόβλητα στο τέλος της ωφέλιμης ζωής του.



Ωστόσο ο χρήστης πρέπει να παραδίδει τη συσκευή σε ένα κατάλληλο κέντρο ανακύκλωσης ηλεκτρικού και ηλεκτρονικού εξοπλισμού. Ως εναλλακτική λύση προς την αυτόνομη διαχείριση μπορείτε να παραδώσετε τον εξοπλισμό που θέλετε να απορρίψετε στον μεταπωλητή, τη στιγμή της αγοράς ενός νέου εξοπλισμού ισοδύναμου τύπου. Ο χρήστης μπορεί να παραδώσει ηλεκτρονικά προϊόντα μεγέθους μικρότερου των 25 cm σε λιανοπωλητές ηλεκτρονικών προϊόντων που έχουν έκταση καταστήματος τουλάχιστον 400 m² χωρίς χρέωση και χωρίς υποχρέωση αγοράς. Η σωστή διαλογή αποβλήτων πριν από την αποστολή του εξοπλισμού που δεν χρησιμοποιείται πλέον για ανακύκλωση, επεξεργασία και διάθεση κατά τρόπο που σέβεται το περιβάλλον συμβάλλει στην αποφυγή αρνητικών επιπτώσεων στο περιβάλλον και στην υγεία και προωθεί την επαναχρησιμοποίηση ή / και την ανακύκλωση του υλικού του εξοπλισμού.

ΥΠΟΣΤΗΡΙΞΗ ΚΑΙ ΕΓΓΥΗΣΗ

Η συσκευή διαθέτει εγγύηση για περίοδο δύο ετών από την ημερομηνία παράδοσης. Η περίοδος εγγύησης ξεκινάει από την ημερομηνία που αναγράφεται στην απόδειξη/τιμολόγιο (εφόσον είναι αναγνώσιμη), εκτός εάν ο αγοραστής μπορεί να αποδείξει ότι είχε παραδοθεί σε μεταγενέστερη ημερομηνία. Σε περίπτωση ελαττώματος του προϊόντος που υπήρχε πριν από την ημερομηνία παράδοσης, η επισκευή ή η αντικατάστασή του είναι εγγυημένη χωρίς κανένα κόστος, εκτός αν μία από τις δύο λύσεις είναι δυσανάλογη σε σχέση με την άλλη. Ο αγοραστής υποχρεούται να αναφέρει την έλλειψη συμμόρφωσης σε εξουσιοδοτημένο κέντρο σέρβις εντός δύο μηνών από την ανακάλυψη του ελαττώματος.

Η εγγύηση δεν καλύπτει όλα τα εξαρτήματα που είναι ελαττωματικά εφόσον οφείλονται στα παρακάτω:

- a.** ζημιών κατά τη μεταφορά ή λόγω τυχαίας πτώσης,
- b.** λανθασμένης εγκατάστασης ή ανεπάρκειας της ηλεκτρικής εγκατάστασης,
- c.** επισκευών ή τροποποιήσεων από μη εξουσιοδοτημένα άτομα,
- d.** έλλειψη ή λανθασμένη συντήρηση και καθαρισμός,
- e.** προϊόν ή/και μέρη του προϊόντος που υπόκεινται σε φθορά ή/και αναλώσιμα, συμπεριλαμβανομένης της μείωσης χρόνου χρήσης των μπαταριών (εάν έχουν εγκατασταθεί) που οφείλεται στη χρήση ή στο χρόνο,
- f.** μη τήρησης των οδηγιών λειτουργίας της συσκευής, αμέλεια ή απρόσεκτη χρήση,
- g.** συστραμμένου ή/και υπερβολικά μπλεγμένου καλωδίου,
- h.** τραβηγμένου ή σχισμένου καλωδίου,
- i.** θερμαινόμενο πάνελ λυγισμένο κατά τη χρήση, τσαλακωμένο ή/και σχισμένο,
- j.** λανθασμένη πλήυση (π.χ. φυγοκέντριση, στύψιμο, με το χειριστήριο ενεργοποιημένο, κ.λπ.),
- k.** προφανή σημάδια καψίματος από εξωτερικές πηγές (τσιγάρα, ...κ.λπ.),
- l.** λυγισμένη.

Η παραπάνω λίστα παρέχεται ως απλό παράδειγμα και δεν είναι πλήρης, καθώς αυτή η εγγύηση δεν ισχύει σε καμία από τις περιπτώσεις που δεν μπορούν να συνδεθούν με κατασκευαστικά ελαττώματα της συσκευής. Εξαιρείται επίσης η εγγύηση σε περίπτωση κακής χρήσης της συσκευής και σε περίπτωση επαγγελματικής χρήσης. Ο κατασκευαστής αποποιείται κάθε ευθύνη για τυχόν ζημιές που μπορεί να προκληθούν άμεσα ή έμμεσα σε άτομα, ακίνητα ή κατοικίδια ζώα ως αποτέλεσμα μη τήρησης όλων των οδηγιών που αναφέρονται στο φυλλάδιο «Οδηγίες και προειδοποιήσεις» σχετικά με την εγκατάσταση, τη χρήση και τη συντήρηση της συσκευής. Αυτό δεν ισχύει για τις συμβατικές ενέργειες εγγύησης του πωλητή.

Λειτουργία συντήρησης

Η επισκευή της συσκευής μπορεί να γίνει μόνο από ένα εξουσιοδοτημένο κέντρο σέρβις. Εάν βρίσκεται υπό εγγύηση, η ελαττωματική συσκευή πρέπει να αποσταλεί στο Κέντρο Σέρβις μαζί με την απόδειξη αγοράς όπου υποδεικνύεται η ημερομηνία αγοράς ή παράδοσης.

ILUSTRATIVNÍ NÁVOD

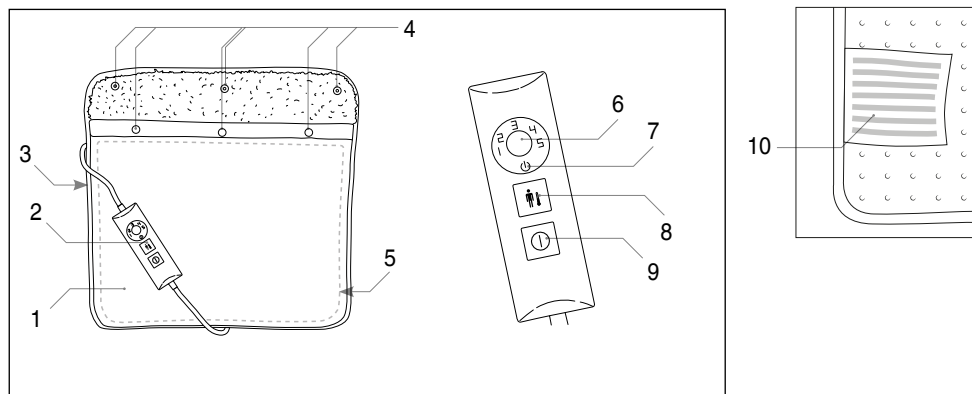

CS

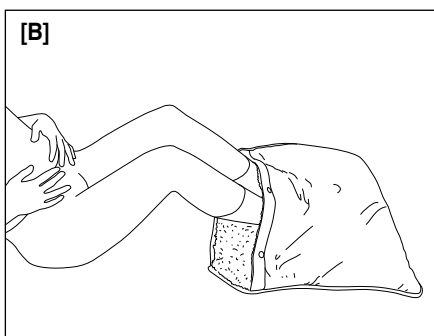
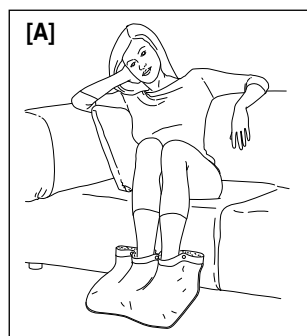

POPIS PŘÍSTROJE

1. Vnější potah
2. Ovládání
3. Přezka
4. Knoflíky
5. Topný panel
6. Displej teploty
7. Pohotovostní displej
8. Volič teploty
9. Přepínač (zapnuto/vypnuto – on/off)
10. Štítek výrobku

TECHNICKÉ ÚDAJE

TYPE S0302 **IPX1**
220-240 V 50/60 Hz 110 W

















Vážený zákazníku, děkujeme za zakoupení našeho výrobku. Jsme si jisti, že oceníte jeho kvalitu a spolehlivost, neboť byl navržen a vyroben s cílem uspokojit požadavky zákazníků. Tyto instrukce týkající se používání odpovídají evropské normě EN 82079.

OBSAH

Ilustrativní návod	strana 55
Popis přístroje	strana 55
Technické údaje	strana 55
Symbole	strana 56
Důležité pokyny	strana 57
Použití	strana 59
Čištění a údržba	strana 60
Skladování ohřívače nohou	strana 61
Řešení potíží	strana 62
Likvidace	strana 62
Technická podpora a záruka	strana 63

CS

SYMBOLY

	<i>Ochranná třída II</i>		<i>Zakázáno</i>
	<i>Pečlivě si přečtěte návod k použití</i>		<i>Důležitá poznámka</i>
	<i>Důležité upozornění / Varování / Nebezpečí</i>		<i>Přístroj NESMĚJÍ používat velmi malé děti (0–3 roky)</i>
	<i>Nežehlete</i>		<i>Nevpichujte špendlíky</i>
	<i>Neperte</i>		<i>Nebělte</i>
	<i>Perte při teplotě 30 °C (pouze potah)</i>		<i>Sušte v sušičce za pomoci programu s mírnou teplotou (pouze vnější potah)</i>
	<i>Nepoužívejte v sušičce</i>		<i>Topný panel nemyjte za sucha</i>
	<i>POHOTOVOSTNÍ REŽIM</i>		<i>Přepínač (zapnuto/vypnuto – ON/OFF).</i>
	<i>Volič teploty</i>		

DŮLEŽITÉ POKYNY. USCHOVEJTE PRO BUDOUCÍ POUŽITÍ.



VAROVÁNÍ! Pokyny a upozornění pro bezpečné používání přístroje.



Před použitím tohoto přístroje si pečlivě přečtěte návod k použití a zejména bezpečnostní pokyny a varování, které musí být dodrženy. Uchovávejte tento návod spolu se svým ilustračním průvodcem pro použití v budoucnu. Pokud přístroj postoupíte jinému uživateli, ujistěte se také o předání této dokumentace.

i **POZNÁMKA:** Pokud by bylo obtížné pochopit jakoukoli část tohoto návodu nebo v případě jakýchkoli pochybností kontaktujte společnost na adrese uvedené na poslední straně před použitím přístroje.

i **POZNÁMKA:** osoby se zrakovým postižením mohou využít digitální verze tohoto návodu k použití na webových stránkách www.tenactagroup.com

- Po vyjmutí spotřebiče z obalu se ujistěte, že je v neporušeném stavu a kompletní, jak je znázorněno v ilustračním průvodci, a že nedošlo k poškození. V případě pochybností výrobek nepoužívejte a obraťte se na autorizované servisní středisko.



VAROVÁNÍ! Riziko udušení.

Děti si nesmějí hrát s obalem. Udržujte plastový sáček mimo dosah dětí.

- Toto zařízení smí být používáno pouze k účelu, pro který bylo určeno, tj. jako ohřívač nohou pro domácí použití. Jakékoli jiné použití je považováno za neodpovídající zamýšlenému použití, a proto je nebezpečné.
- Před připojením zařízení k napájecímu zdroji zkontrolujte, zda napětí a frekvence uvedené v technických údajích přístroje odpovídají

napětí a frekvenci dostupného napájecího zdroje. Technické údaje lze nalézt na zařízení a na napájecím zdroji, je-li k dispozici (viz ilustrační průvodce).

- Tento přístroj může fungovat automaticky na frekvenci 50 Hz nebo 60 Hz.
- Přístroj mohou používat děti mladší 8 let a osoby se sníženými fyzickými, smyslovými nebo mentálními schopnostmi nebo bez zkušeností či potřebných znalostí, pokud jsou pod dohledem, nebo poté, co obdržely pokyny týkající se bezpečného používání zařízení a porozumění nebezpečím, která při jeho použití hrozí. Děti si se zařízením nesmí hrát. Čištění a údržbu, kterou má provádět uživatel zařízení, nesmí provádět děti bez dozoru.
- Tento přístroj nesmí používat osoby necitlivé na teplo a jiné velmi zranitelné osoby, které nemohou reagovat na přehřátí.
- Nejsou-li kabely a ovládací zařízení přístroje správně umístěny, hrozí riziko zamotání, uškrcení, zakopnutí a rozšlapání. Uživatel musí zajistit, aby elektrické kabely byly uloženy bezpečným způsobem.
- Vždy odpojte zástrčku ze zásuvky před čištěním nebo údržbou či pokud spotřebič zrovna nepoužíváte.
- Přístroj často kontrolujte, zda nevykazuje známky opotřebení nebo poškození. Pokud byl přístroj nesprávně použit nebo nefunguje, obraťte se před dalším použitím na autorizované středisko technické pomoci.
- Pokud je napájecí kabel poškozen, dovezte celý přístroj do autorizovaného střediska technické pomoci k výměně ovladače, aby se předešlo jakémukoli riziku.
- Toto zařízení není určeno pro lékařské použití v nemocnicích.
-  NEPOUŽÍVEJTE přístroj, pokud je mokrá nebo vlhká.



NEZAPICHUJTE ŠPENDLÍKY NEBO JEHLY.

- Při skladování přístroj nejprve nechte vychladnout a pak až jej složte.



POZOR! Při skladování přístroj NEPOMAČKEJTE tím, že na něj budete pokládat další předměty.



POZOR! Při používání, čištění, údržbě a skladování spotřebiče dodržujte pokyny uvedené v příslušných kapitolách.



POZOR! Při dlouhodobém používání spotřebiče **NEPŘEKRAČUJTE** teploty uvedené pro trvalé používání. Pokud je přístroj používán s nastavením vyšší teploty, než jaká je uvedena pro trvalé použití, může být uživatel vystaven riziku popálení kůže nebo úpalu.

- ⊗ **NEPOUŽÍVEJTE** přístroj s mokřýma rukama nebo vlhkýma nohama.
- ⊗ **NEVYTAHUJTE** napájecí kabel ani samotné zařízení, abyste vytáhli zástrčku ze zásuvky.
- ⊗ **NETAHEJTE** ani nezvedejte přístroj pomocí napájecího kabelu.
- ⊗ **NEVYSTAVUJTE** spotřebič vlhkosti, atmosférickým vlivům (déšť, slunce atd.) ani extrémním teplotám.
- V případě poruchy nebo nesprávného fungování přístroje jej vypněte a nemanipulujte s ním. V případě jakýchkoli oprav kontaktujte pouze autorizované středisko technické pomoci.
- Tento přístroj nesmí přijít do styku s vodou, jinými tekutinami, spreji, párou. Informace o čištění a údržbě najdete výhradně v konkrétním odstavci této příručky.
- ⊗ **NEPOUŽÍVEJTE** tento přístroj k nahřívání zvířat.
- Před použitím si zujte boty.
- Vlastnosti zařízení najdete na vnějším obalu.
- ⊗ **NEPOUŽÍVEJTE** krytý ohříváč nohou.
- Vždy používejte ohříváč nohou s jeho vnějším krytem.
- Používání krémů nebo masť v kombinaci s teplem vydávaným přístrojem může zvýšit riziko popálení.

POUŽITÍ



POZOR! Používejte ohříváč nohou při sezení nebo ležení.

- Rozepněte přezku (3) a vložte topný panel (5) do vnějšího potahu (1) tak, aby byl dobře položený, a zapněte přezku (3).
- Zasuňte zástrčku ovladače do zásuvky.

Pro větší tepelný komfort použijte knoflíky (4) a omotejte ohřívač nohou kolem kotníků.

SPUŠTĚNÍ A VÝBĚR TEPLoty

Ovládání lze nastavit na následujících úrovních teploty:

5: teplota pro rychlé přehřívání

4-3-2: průměrné teploty

1: nízká teplota

- Ohřívač nohou zapnete stisknutím tlačítka ON/OFF (9). Teplota se automaticky nastaví na úroveň 5 a na ovladači se rozsvítí LED kontrolka 5 (6).
- Pro rychlé zahřátí ohřívače nohou použijte maximální teplotu 5. V závislosti na požadovaném teplu pak lze nastavit nižší úroveň teploty. Chcete-li změnit teplotu, stiskněte přepínač teploty (8) a vyberte požadovanou úroveň, dokud se na ovladači nerozsvítí příslušná LED kontrolka (6). Čím vyšší je zvolené číslo, tím vyšší je teplota.
- Rozprostřete zařízení a položte si na něj nohy.

CS

FUNKCE AUTOMATICKÉHO VYPNUTÍ

- Ohřívač nohou je vybaven systémem automatického zastavení. Po 3 hodinách provozu se rozsvítí pohotovostní displej (7), což znamená, že se výrobek sám vypnul.
- Chcete-li přístroj znovu zapnout, dvakrát stiskněte tlačítka ON/OFF (9).

VYPÍNÁNÍ

- Po použití ohřívač nohou vypnete stisknutím tlačítka ON/OFF (9).
- Vytáhněte zástrčku ze zásuvky.

ČIŠTĚNÍ A ÚDRŽBA



POZOR! Před čištěním nebo údržbou vždy vytáhněte zástrčku ze zásuvky.



POZOR! NEPOUŽÍVEJTE přístroj, pokud je mokrá.

PŘED MYTÍM

- Odpojte ovládací kabel ze zásuvky.
- Rozepněte přezku (3) a sejměte topný panel (5).

ČIŠTĚNÍ VNĚJŠÍHO POTAHU (1)

Vnější část ohřívače nohou lze po odstranění ohřívacího panelu (5) umýt ve vlažné vodě (30 °C).

Doporučujeme používat jemný prací prostředek.

PRANÍ V PRAČCE

- Vnější potah lze prát v pračce na maximálně 30 °C za použití jemného programu.
- K odstřeďování používejte pouze jemný program. **NEPROVÁDĚJTE** další dodatečné odstřeďování.

SUŠENÍ V SUŠIČCE

- Sušte v sušičce při mírné teplotě.
- Na konci sušicího cyklu vyjměte potah ze sušičky a zavěste ho na vzduch, aby byl zcela suchý.
- Potah používejte pouze tehdy, je-li dokonale suchý.
- ~~X~~ Zahřívací podložku **NEŽEHLETE**.

SKLADOVÁNÍ OHŘÍVAČE NOHOU

Pokud spotřebič nepoužíváte, skladujte jej následujícím způsobem:

- počkejte, až bude potah zcela suchý, pokud byl předtím vyprán;
- je vhodné skladovat ohřívač nohou v obalu dodaném při nákupu;
- před skladováním nechte přístroj nejprve vychladnout a až pak jej složte;
- skladujte ohřívač nohou na suchém místě.

Kontrolujte přístroj a jeho napájecí kabel často z hlediska známek opotřebení nebo poškození. Pokud takové známky existují nebo se vyskytnou porucha, kontaktujte autorizované servisní středisko.

PROBLÉMY A ŘEŠENÍ

V této kapitole jsou shrnuty nejběžnější problémy, které souvisejí s používáním tohoto spotřebiče. Pokud se vám nedaří problémy vyřešit pomocí níže uvedených informací, obraťte se na autorizované servisní středisko.

Problém	Řešení
LED kontrolky na ovládací jednotce se nerozsvítí.	Zkontrolujte, zda zástrčka ovládací jednotky je zcela zasunutá do zásuvky. Pokud LED kontrolky nesvítí, vytáhněte zástrčku ovládací jednotky ze zásuvky a zahřívací podložku zanepte do autorizovaného servisního střediska.
Bliká modré varovné světlo.	Zanepte zahřívací podložku do autorizovaného servisního střediska pro kontrolu.
LED kontrolka teploty 1 (6) bliká.	
Výrobek byl použit nesprávným způsobem nebo je poškozený.	
Napájecí kabel nebo jiný vnitřní vodič je poškozený.	
Ovládací jednotka je poškozená.	
V tkanině jsou díry nebo trhliny, popřípadě nepoddajné záhyby, které nelze roztažením odstranit.	

CS

ODPAD



Obal přístroje je z recyklovatelných materiálů. Zlikvidujte obal v souladu s předpisy na ochranu životního prostředí.



Podle nařízení 2012/19/EU o odpadech elektrických a elektronických zařízení (OEEZ) symbol přeškrtnuté popelnice na přístroji nebo na jeho obalu znamená, že na konci své životnosti musí být výrobek shromažďován odděleně od ostatních odpadů.

Uživatel proto musí přístroj odnést do sběrného místa pro recyklaci elektrického a elektronického zařízení. Namísto likvidace může uživatel zařízení odevzdat prodejci, jestliže zakoupí nové srovnatelné zařízení. Uživatel může předat elektronické výrobky o velikosti menší než 25 cm prodejci elektroniky, kteří mají prodejní plochu nejméně 400 m², a to bezplatně a bez závazku ke koupi. Řádné oddělování odpadu před odesláním zařízení, které již nelze recyklovat, zpracovat a vyhodit způsobem ohleduplným k životnímu prostředí, přispívá k zamezení negativního dopadu na životní prostředí a na zdraví, a dále podporuje opětovné použití a recyklaci materiálů zařízení.

TECHNICKÁ PODPORA A ZÁRUKA

Na přístroj se vztahuje záruka v délce dvou let od data dodání. Záruka začíná datem uvedeným na účtu či faktuře (pokud je čitelné), pokud zákazník neprokáže, že byl přístroj doručen

později. V případě vady na produktu, která vznikla před jeho doručení, je oprava či náhrada zaručena bez dalšího zpoplatnění. Toto neplatí, pokud je jedna z možností nápravy neúměrně nákladná ve srovnání s druhou. Zákazník je povinen nahlásit nedostatky autorizované servisní službě do dvou měsíců od momentu zjištění nedostatku.

Záruka se nevztahuje na ty části, které jsou poškozené v důsledku následujícího:

- a. poškození způsobené přepravou nebo náhodnými pády,
- b. nesprávné instalace nebo nevhodný elektrický systém,
- c. oprav nebo úprav provedených neoprávněnými osobami,
- d. nedostatečné nebo nesprávně prováděné údržby a čistění,
- e. výrobek a/nebo jeho části, které podléhají opotřebení a/nebo spotřebě, a to včetně zkrácení doby použití baterie v důsledku používání nebo postupu času,
- f. nedodržení pokynů pro provoz přístroje, nedbalosti nebo neopatrného zacházení,
- g. zkroutěného a/nebo příliš ohnutého kabelu,
- h. vytrženého nebo přetrženého kabelu,
- i. topný panel ohnutý během používání, zmačkaný nebo natržený,
- j. nesprávně prováděné praní (např. odstředování, promočení, praní s připojenou ovládací jednotkou atd.),
- k. zřetelné známky popálení od externích zdrojů (např. cigaret),
- l. dvojité přeložení.

Uvedený seznam je pouhým příkladem a není úplný, jelikož se tato záruka nevztahuje na jakékoli okolnosti, které se netýkají výrobních vad přístroje. Záruka se také nevztahuje na nevhodné používání přístroje a v případě používání přístroje pro profesionální účely. Výrobce nenese žádnou odpovědnost za jakoukoli škodu způsobenou přímo nebo nepřímo osobám, majetku či zvířatům v důsledku nedodržení návodu k použití, který je součástí „příručky pokynů a upozornění“ s ohledem na instalaci, použití a údržbu přístroje.

Toto neplatí pro nároky vyplývající ze smluvní záruky prodejce.

Služební mód

Přístroj může být opraven pouze autorizovaným servisním střediskem. Pokud je rozbitý přístroj v záruce, musí být poslán do Servisního střediska spolu s dokladem o zaplacení a uvedeným datem nákupu či doručení.

KÉPES ÚTMUTATÓ

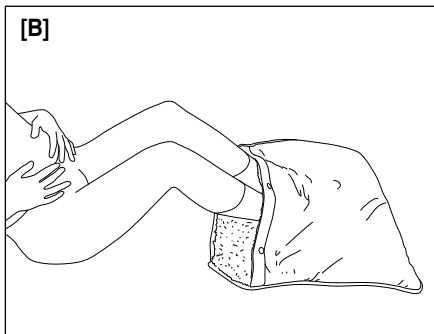
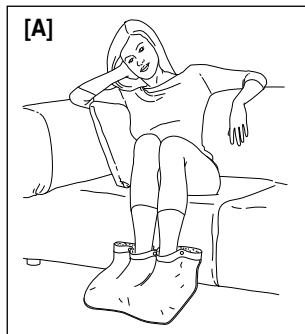
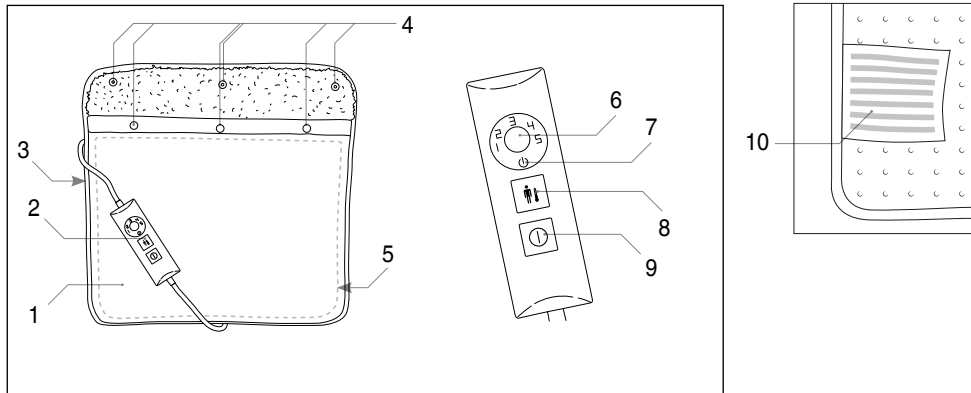

HU

A KÉSZÜLÉK LEÍRÁSA

- | | |
|-------------------------|------------------------|
| 1. Külső huzat | 7. Készenléti kijelző |
| 2. Szabályozó | 8. Hőmérsékletválasztó |
| 3. Cipzár | 9. Be/ki kapcsoló |
| 4. Gombok | 10. Termék címkéje |
| 5. Melegítőpanel | |
| 6. Hőmérséklet kijelzés | |

MŰSZAKI ADATOK

















TYPE S0302 IPX1
220-240 V 50/60 Hz 110 W

Kedves Vásárlónk! Köszönjük, hogy termékünket választotta. Biztosak vagyunk abban, hogy meg lesz elégedve termékünk minőségével és megbízhatóságával, amelyet ügyfeleink megalégedését szem előtt tartva terveztünk és gyártottunk. Ez a használati útmutató megfelel az EN 82079 európai szabványnak.

TÁRGYMUTATÓ

Képes útmutató	oldal 64
A készülék leírása	oldal 64
Műszaki adatok	oldal 64
Szimbólumok	oldal 65
Fontos utasítások	oldal 66
Használat	oldal 68
Tisztítás és karbantartás	oldal 69
A lábmelegítő tárolása	oldal 70
Hibaelhárítás	oldal 71
Ártalmatlanítás	oldal 71
Támogatás és garancia	oldal 72

SZIMBÓLUMOK

 <i>Védelmi osztály: II</i>	 <i>Tilos</i>
 <i>Olvassa el figyelmesen a használati útmutatót</i>	 <i>Fontos megjegyzés</i>
 <i>Figyelem</i>	 <i>3 év alatti gyermekek NEM használhatják</i>
 <i>Nem vasalható</i>	 <i>Ne szúrja át tűvel</i>
 <i>Ne mossa</i>	 <i>Ne használjon fehérítőt</i>
 <i>30°C-on mossa (csak bélés)</i>	 <i>Szárítógépben szárítható mérsékelt hőmérsékletű programon (csak a külső huzat)</i>
 <i>Ne használja szárítógépben</i>	 <i>Ne tisztítsa szárazon a melegítőpanelt</i>
 <i>STAND-BY</i>	 <i>BE/KI választókapcsoló.</i>
 <i>Hőmérséklet választókapcsoló</i>	

FONTOS UTASÍTÁSOK. ŐRIZZE MEG A KÉSŐBBI HASZNÁLATRA.



FIGYELEM! Utasítások és figyelmeztetések a biztonságos használat érdekében.



A készülék használata előtt olvassa el figyelmesen a használati utasításokat, főként a biztonsági figyelmeztetéseket és utasításokat, és ügyeljen azok betartására. Őrizze meg ezt a kézikönyvet a képes útmutatóval együtt a későbbi hivatkozás érdekében. Amennyiben a készüléket átadja másoknak, mellékelje a teljes dokumentációt is.

ⓘ MEGJEGYZÉS: Ha gondja van a kézikönyv értelmezésével, vagy kérdése merül fel, a készülék használata előtt forduljon munkatársainkhoz az utolsó oldalon jelzett címen.

ⓘ MEGJEGYZÉS: A gyengén látók a következő weboldalon tekinthetik meg jelen használati utasítás digitális verzióját: www.tenactagroup.com

- Kicsomagolás után győződjön meg arról, hogy a készüléksértetlen, a képes útmutatóban szereplő összes alkatrész benne van, és nincsenek rajta látható sérülések. Kétség esetén ne használja a készüléket, hanem forduljon a hivatalos szervizközpontoz.



FIGYELEM! Fulladásveszély.

Gyermekek ne játsszanak a csomagolással. A műanyag tasakot tartsa gyermekektől távol.

- A készülék kizárólag a tervezett célra, vagyis otthoni felhasználásban lábmelegítőként használható. Minden ettől eltérő használat nem rendeltetésszerűnek minősül, ezért veszélyes.
- Mielőtt a készüléket az elektromos hálózathoz csatlakoztatja, ellenőrizze, hogy a készülék műszaki adatainál megjelölt feszültség és frekvencia megfelel-e az elérhető elektromos hálózat értékeinek. A műszaki adatokat megtalálja a készüléken és az adapteren, ha van (lásd a képes útmutatót).

- A készülék 50 vagy 60 Hz-en automatikusan működik.
- A készüléket 8 éves vagy annál idősebb gyerekek és csökkent fizikai, érzékszervi vagy mentális képességekkel rendelkező, illetve a megfelelő tapasztalattal vagy tudással nem rendelkező személyek csak felügyelet mellett használhatják, vagy csak akkor, ha a készülék biztonságos használatáról útmutatást kaptak, és tisztában vannak a készülék használatából eredő veszélyekkel. A készülék tisztítását és karbantartását a felhasználónak kell elvégeznie; felügyelet nélkül hagyott gyermekek nem végezhetik el.
- Ezt a készüléket tilos olyan személyeknek használniuk, akik nem érzékenyek a hőre, vagy más, sérülékeny személyeknek, akik nem tudnak reagálni a túlmelegedésre.
- Ha a készülék kábele és vezérlőberendezése nincs megfelelően elhelyezve, összegabalyodhat, megfojthatja a felhasználót, megbotolhat benne és rátaposhat. Győződjön meg arról, hogy az elektromos kábelek biztonságosan vannak-e elhelyezve.
- A készülék tisztítása, karbantartása előtt, valamint abban az esetben, ha nem használja a készüléket, húzza ki a dugót a csatlakozóból.
- Gyakran vizsgálja meg a készüléket, hogy nincs-e rajta kopás vagy sérülés. Ha a készüléket rosszul használták vagy nem működik, további használat előtt lépjen kapcsolatba egy hivatalos műszaki szakszervizzel.
- Amennyiben a tápkábel megrongálódott, vigye az egész készüléket egy műszaki szakszervizbe, hogy kicserélje a vezérlést a veszélyek megelőzéséhez.
- Ez a készülék nem orvosoknak kórházi használatra készült.
- **NE** használja a készüléket, ha vizes vagy nedves.



NE SZÚRJA ÁT TÚVEL.

- A készülék tárolásakor hagyja lehűlni, mielőtt összehajtja.



FIGYELEM! NE gyűrje össze a készüléket tárgyakat helyezve rá tárolás közben.



FIGYELEM! Használat, tisztítás vagy karbantartás, valamint a készülék tárolása során tartsa be a vonatkozó fejezetekben leírt utasításokat.



FIGYELEM! A készülék hosszan tartó használata esetén **NE** lépje túl a folyamatos használathoz jelzett hőmérsékletet. Ha a készüléket úgy használja, hogy a vezérlés a megadottnál magasabb hőmérsékletre van beállítva, mint a hosszabb ideig tartó használathoz való hőmérséklet, akkor a felhasználó hőgutát kaphat vagy bőre égési sérülést szenvedhet.

- ⓪ A készüléket **NE** használja vizes kézzel vagy nedves lábbal.
- ⓪ A dugaszt **NE** a tápkábelnél vagy a készüléknél fogva húzza ki a hálózati csatlakozóból.
- ⓪ **NE** húzza vagy emelje meg a készüléket a tápkábelnél fogva.
- ⓪ **NE** tegye ki a készüléket nedvességnek vagy az időjárás hatásainak (esőnek, napfénynek stb.), illetve szélsőséges hőmérsékletnek.
- A készüléket meghibásodása esetén kapcsolja ki, és ne végezzen rajta illetéktelen beavatkozást. Az esetleges javítás miatt keressen fel egy engedéllyel rendelkező szervizközpontot.
- Akadályozza meg, hogy a készülék vízzel, más folyadékokkal, permetekkel vagy gőzzel érintkezzen. A tisztítást és karbantartást kizárólag a jelen útmutató vonatkozó fejezeteinek megfelelően végezze el.
- ⓪ **NE** használja a készüléket állatok melegítésére.
- Használat előtt vegye le a cipőt.
- A készülék funkcióihoz lásd a külső csomagolást.
- ⓪ **NE** használja a lábmelegítőt letakarva.
- A lábmelegítőt mindig a külső huzattal használja.
- Krémek vagy kenőcsök használata a készülék melegével növelheti az égésveszélyt.

HASZNÁLAT



FIGYELEM! Ülve vagy fekvé használja a lábmelegítőt.

- Nyissa ki a cipzárt (3), és helyezze a melegítőpanelt (5) a külső huzatba (1) úgy, hogy jól ki legyen terítve, és zárja be a cipzárt (3).

- Dugja be a vezérlő dugaszát az aljzatba.

A nagyobb hőkomfort érdekében zárja be a gombokat (4) úgy, hogy a lábmelegítőt a bokájára tekeri.

BEKAPCSOLÁS ÉS A HŐMÉRSÉKLET KIVÁLASZTÁSA

A következő hőmérsékleti szintekre állítható be:

5: gyors előmelegítési hőmérséklet

4-3-2: átlagos hőmérsékletek

1: alacsony hőmérséklet

- Kapcsolja be a lábmelegítőt az ON/OFF gombot (9) megnyomva. A hőmérséklet automatikusan 5-ös szintre áll, és az 5-ös (6) led világít a kezelőszerven.
- A lábmelegítő gyors felmelegítéséhez használja a maximális hőmérsékletet 5. Ezután a kívánt hőmérséklettől függően alacsonyabb hőmérséklet állítható be. A hőmérséklet megváltoztatásához nyomja meg a hőmérsékletválasztót (8) a kívánt szint kiválasztásához, amíg a megfelelő led (6) ki nem gyullad a kezelőszerven. Minél magasabb a kiválasztott szám, annál magasabb a hőmérséklet.
- Helyezze el a terméket kiterítve, és csúsztassa be a lábát.

ÖNKIKAPCSOLÓ FUNKCIÓ

- A lábmelegítő automatikus leállító rendszerrel van felszerelve. 3 óra működés után a készenléti kijelző (7) kigyullad, jelezve, hogy a termék magától leállt.
- A készülék újbóli bekapcsolásához nyomja meg kétszer az ON/OFF gombot (9).

KIKAPCSOLÁS

- A használat végén kapcsolja ki a lábmelegítőt az ON/OFF választókapcsoló (9) megnyomásával.
- Húzza ki a dugaszt a hálózati aljzataból.

TISZTÍTÁS ÉS ÁPOLÁS



FIGYELEM! Mindig húzza ki a készüléket az elektromos hálózataból tisztítás és karbantartás előtt.



FIGYELEM! NE használja a készüléket, ha nedves.

MOSÁS ELŐTT

- Húzza ki a vezérlőkábelt a konnektorból.
- Nyissa ki a cipzárt (3), és távolítsa el a melegítőpanelt (5).

A KÜLSŐ HUZAT TISZTÍTÁSA (1)

A lábmelegítő külseje langyos vízben (30°C) mosható, miután eltávolította a melegítőpanelt (5).

Javasoljuk, használjon kímélő mosószert.

GÉPI MOSÁS

- A külső huzat mosógépben mosható maximum 30°C -on, kényes programon.
- A centrifugáláshoz csak a kényes programot használja. NE végezzen kiegészítő centrifugálási ciklust.

SZÁRÍTÁS SZÁRÍTÓGÉP BEN

- Szárítógépben szárítsa meg mérsékelt hőmérsékleten.
- A szárítási ciklus végén vegye ki a huzatot a szárítógépből, és terítse ki a levegőn, hogy teljesen megszáradjon.
- Csak akkor használja a huzatot, ha tökéletesen száraz.

 Ne vasalja ki az elektromos melegítőt.

A LÁBMELEGÍTŐ TÁROLÁSA

Ha a készüléket nem használja, tárolja az alábbiak szerint:

- várjon, amíg a huzat teljesen megszárad, ha korábban kimosta;
- célszerű a lábmelegítőt a vásárláskor mellékelt csomagolásban tárolni;
- a készülék tárolásakor hagyja lehűlni, mielőtt összehajtja;
- tárolja a lábmelegítőt száraz helyen.

Gyakran ellenőrizze, hogy nincsenek-e sérülésre, kopásra utaló jelek a készüléken és a tápkábelen. Ha ilyet tapasztal, vagy meghibásodás esetén forduljon egy hivatalos szakszervizhez.

HIBAEHÁRÍTÁS

A készülék a legszigorúbb szabványoknak megfelelően készült. Amennyiben hibát tapasztal, kövesse a hibaelhárítási útmutatóban leírtakat. Ha így sem talál megoldást, csatlakoztassa szét a készüléket és juttassa el szervizközpontunkba biztonsági átvizsgálásra.

Probléma	Megoldás
A vezérlőegységen nem világítanak a LED-ek.	Ellenőrizze, hogy a vezérlőegység csatlakozója teljesen be van-e dugva az aljzatba. Ha a lámpák nem világítanak, húzza ki a vezérlőegység csatlakozóját az aljzataból, és küldje vissza a lepedőt a hivatalos műszaki ügyfélszolgálatnak.
A kék figyelmeztető lámpa villog.	Küldje vissza az elektromos melegítőt a hivatalos műszaki ügyfélszolgálatnak ellenőrzésre.
Az 1. hőmérsékleti lámpa (6) villog.	
A terméket helytelenül használták vagy sérült.	
A tápkábel vagy más belső vezeték megsérült.	
A vezérlőegység megsérült.	
A takaró anyagában lyukak, szakadások, vagy nem kisimítható gyűrődések vannak.	

ÁRTALMATLANÍTÁS



A készülék csomagolása újrahasznosítható anyagokból készült. A csomagolást a környezetvédelmi előírások szerint helyezze a hulladékba.



Az elektromos és elektronikus berendezések hulladékairól szóló 2012/19/EU irányelvnek megfelelően a terméken vagy annak csomagolásán látható áthúzott hulladékgyűjtő azt jelzi, hogy hasznos élettartama végén a terméket nem a háztartási hulladékba kell helyezni.

A felhasználónak az elektromos és elektronikus hulladékok újrahasznosítását végző gyűjtőponton kell leadnia a készüléket. Vagy a kidobásra szánt készüléket átadhatja a kereskedőnek egy új, egyenértékű készülék vásárlása esetén. A 25 cm-nél kisebb elektromos berendezések ingyenesen, vásárlási kötelezettség nélkül leadhatók a 400 m²-nél nagyobb alapterületű eladótérrel rendelkező műszaki áruházakban. A hulladék megfelelő szétválogatása a már nem használt készülék újrahasznosítási, feldolgozási és ártalmatlanítási célú visszaküldése előtt arra szolgál, hogy elkerülhetők legyenek a környezetre és az egészségre gyakorolt káros hatások és/vagy a készülék anyagának újrafeldolgozása.

TÁMOGATÁS ÉS GARANCIA

A termékre a szállítás dátumától számított két év garancia vonatkozik. A jótállási idő a nyugtán/számlán feltüntetett időponttól kezdődik (ha jól olvasható) kivéve, ha a vásárló be tudja bizonyítani, hogy egy későbbi időpontban vette. A szállítás előtt már fennálló hibákat a gyártó garanciálisan, díjtalanul kijavítja, vagy kicseréli a készüléket, kivéve, ha az egyik megoldás aránytalanul nagyobb költséget jelent a másiknál. A vásárló a hiba felfedezésétől számított két hónapon belül köteles bejelenteni a meg nem felelést egy hivatalos szervizközpontnak.

A garancia nem terjed ki az összes olyan részre, amely hibás a következők miatt:

- a.** a szállítás során vagy leejtéskor keletkezett kár,
- b.** nem megfelelő üzembe helyezés vagy nem megfelelő elektromos hálózat,
- c.** jogosulatlan személy által végzett javítás vagy módosítás,
- d.** nem elegendő vagy nem megfelelő karbantartás vagy tisztítás,
- e.** a kopásnak kitett és/vagy fogyóeszköz alkatrészek és/vagy termékek, ideértve a használat és az eltelt idő miatti élettartam-csökkenést az akkumulátor esetén (ha van),
- f.** a használati útmutató utasításainak megszegése, hanyag vagy gondatlan használat,
- g.** túlságosan megcsavarodott/megtört kábel,
- h.** kihúzódott vagy elszakadt kábel,
- i.** használat közben megtört, meggyűrdött és/vagy elszakadt elektromos melegítő,
- j.** nem megfelelő mosás (pl. centrifugálás, kicsavarás, mosás bekapcsolt vezérlőegységgel stb.),
- k.** nyilvánvaló égésnyomok külső források miatt (cigaretta stb.),
- l.** visszahajlítás önmagába.

A fenti lista csupán példaként szolgál, és nem teljes, mivel ez a garancia nem vonatkozik olyan körülményekre, amelyek nem kapcsolódhatnak a készülék gyártási hibáihoz. A garancia nem vonatkozik a készülék helytelen használatára és arra sem, ha professzionális célra használják. A gyártó nem vállal felelősséget semmilyen olyan kárért, amely közvetlenül, vagy közvetve személyi sérülést, anyagi károkat vagy állatok sérülését okozhatja abból adódóan, hogy a készülék üzembe helyezésével, használatával és karbantartásával kapcsolatos „Útmutató és figyelmeztetések füzetben” szereplő utasításokat nem tartják be.

Ez nem vonatkozik az eladó szerződéses jótállási akcióira.

Szervizelés módja

A készülék javítását kizárólag hivatalos szervizközpont végezheti. A jótállás időtartama alatt a hibás készüléket a vásárlás vagy szállítás napját igazoló bizonylattal együtt kell a szervizközpontnak eljuttatni.

ILUSTRAČNÝ SPRIEVODCA

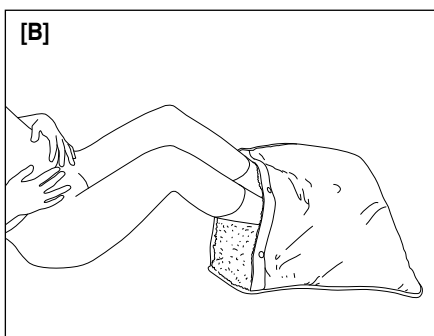
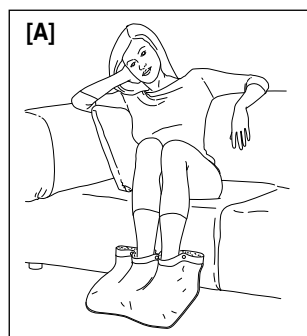
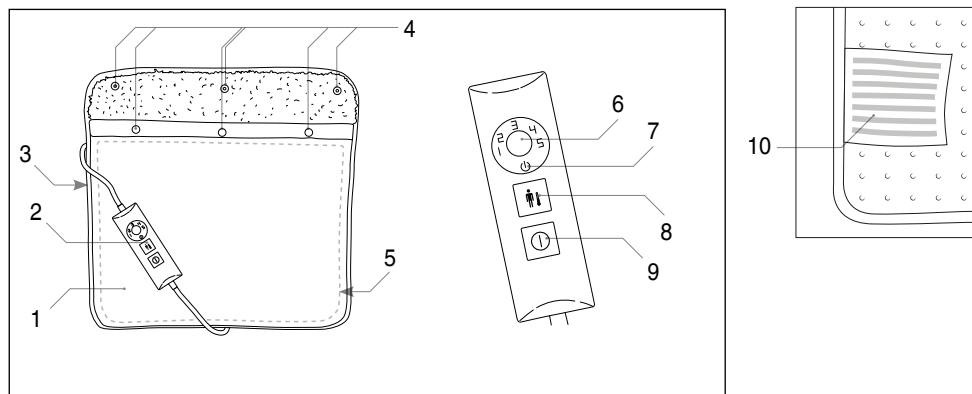

SK

OPIS VÝROBKU

1. Vonkajší poťah
2. Ovládanie
3. Zips
4. Tlačidlá
5. Vyhrievací panel
6. Teplotný displej
7. Displej v pohotovostnom režime
8. Volič teploty
9. Tlačidlo on/off
10. Štítok výrobu

TECHNICKÉ ÚDAJE

TYPE S0302 IPX1
220-240 V 50/60 Hz 110 W

















Vážený zákazník, ďakujeme za zakúpenie nášho výrobku. Sme si istí, že oceníte jeho kvalitu a spoľahlivosť, pretože bol navrhnutý a vyrobený s cieľom maximálne uspokojiť požiadavky zákazníkov. Tento návod na používanie je v súlade s európskou normou EN 82079.

OBSAH

Ilustračný sprievodca	strana 73
Opis výrobku	strana 73
Technické údaje	strana 73
Symbyly	strana 74
Dôležité pokyny	strana 75
Použitie	strana 77
Čistenie a údržba	strana 78
Skladovanie vyhrievacej podušky	strana 79
Problémy a ich riešenia	strana 80
Likvidácia	strana 80
Podpora a záruka	strana 81

SK

SYMBOLY

 <i>Ochranná trieda II</i>	 <i>Zákaz</i>
 <i>Pozorne si prečítajte návod na používanie návodu</i>	 <i>Dôležitá poznámka</i>
 <i>Varovanie</i>	 <i>Nevhodné pre deti vo veku do 3 rokov</i>
 <i>Nežehliť</i>	 <i>Nevkladajte do neho špendlíky alebo ihly</i>
 <i>Neperte</i>	 <i>Nebieliť</i>
 <i>Perte pri teplote 30 °C (len podšívka)</i>	 <i>Sušička so stredným teplotným programom (len vonkajší poťah)</i>
 <i>Nesušte v sušičke</i>	 <i>Vyhrievací panel nečistíte chemicky</i>
 <i>POHOTOVOSTNÝ REŽIM</i>	 <i>Tlačidlo ON/OFF.</i>
 <i>Volič teploty</i>	

DÔLEŽITÉ POKYNY. USCHOVAJTE PRE BUDÚCE POUŽITIE.



VAROVANIE! Pokyny a upozornenia na bezpečné používanie výrobku.

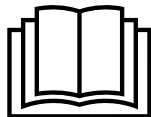

Pred použitím výrobku si pozorne prečítajte návod na používanie a najmä bezpečnostné pokyny a upozornenia, ktoré musia byť dodržiavané. Uchovávajte tento návod spolu s ilustračným sprievodcom pre potreby nahliadnutia v budúcnosti. Pokiaľ výrobok postúpite inému používateľovi, odovzdajte mu súčasne aj kompletnú dokumentáciu.

SK ⓘ **POZNÁMKA:** ak by vznikli ťažkosti s pochopením niektorých častí tohto návodu, alebo v prípade akýchkoľvek pochybností, pred použitím spotrebiča kontaktujte firmu na adrese uvedenej na poslednej strane.

ⓘ **POZNÁMKA:** slabozraké osoby môžu využiť digitálnu verziu tohto návodu na webových stránkach www.tenactagroup.com

- Po vybratí výrobku z obalu sa ubezpečte, že je neporušený a kompletný, ako je zobrazené v ilustračnom sprievodcovi, a že nenesie viditeľné známky poškodenia. V prípade pochybností výrobok nepoužívajte a obráťte sa na autorizované servisné stredisko.



VAROVANIE! Riziko zadusenía.

Deti sa nesmú hrať s obalom. Uchovávajte plastové vrečko mimo dosahu detí.

- Tento výrobok sa musí používať len na účel, na ktorý bol navrhnutý, čiže ako vyhrievacia poduška na domáce použitie. Akékoľvek iné používanie nie je v súlade so zamýšľaným použitím a považuje sa za nebezpečné.
- Pred pripojením výrobku do elektrickej siete sa ubezpečte, že napätie a frekvencia uvedené v technických údajoch k výrobku zodpovedajú údajom napájacej siete. Technické údaje sa nachádzajú na samotnom

- zariadení a na napájači, ak je k dispozícii (pozri ilustračného sprievodcu).
- Tento výrobok môže fungovať automaticky pri frekvencii 50 Hz alebo 60 Hz.
 - Tento výrobok nemôžu používať deti mladšie ako 8 rokov a osoby so zníženými fyzickými, zmyslovými alebo mentálnymi schopnosťami alebo s nedostatkom skúseností a potrebných znalostí, len ak sú pod dozorom alebo oboznámení s pokynmi týkajúcimi sa bezpečného používania výrobku a sú si vedomí nebezpečenstva vyplývajúceho z jeho použitia. Deti sa s výrobkom nesmú hrať. Čistenie a údržbu, ktoré má vykonávať používateľ, nesmú vykonávať deti bez dozoru.
 - Tento výrobok nesmú používať osoby necitlivé na teplo a iné veľmi zraniteľné osoby, ktoré nie sú schopné reagovať na prehriatie.
 - Kábel a riadiaca jednotka spotrebiča môžu spôsobiť nebezpečenstvo zapletenia, uškrtenia, zakopnutia alebo šliapnutia, ak nie sú správne usporiadané. Používateľ sa musí ubezpečiť, že elektrické káble sú usporiadané bezpečným spôsobom.
 - Pred čistením alebo údržbou výrobku, a v prípade jeho nečinnosti, zakaždým odpojte jeho zástrčku z napájacieho elektrického okruhu.
 - Spotrebič často kontrolujte, či nejaví známky opotrebenia alebo poškodenia. Ak existujú takéto príznaky, ak bol spotrebič nesprávne použitý alebo nefunguje, pred jeho opätovným zapnutím sa obráťte na autorizované technické stredisko.
 - V prípade poškodenia napájacieho kábla musí byť tento vymenený v autorizovanom servisnom stredisku, aby sa predišlo akémukoľvek riziku.
 - Tento výrobok nie je určený na lekárske účely v nemocniciach.
 - **NEPOUŽÍVAJTE** spotrebič, ak je mokrý alebo vlhký.



NEZAPICHUJTE DO VÝROBKU ŠPENDLÍKY ALEBO IHLY.

- Pri skladovaní spotrebiča ho pred zložením nechajte vychladnúť.



VAROVANIE! Počas skladovania na výrobok **NEUKLADAJTE** nijaké veci, aby sa nepokrčil.



VAROVANIE! Pri prevádzke, čistení alebo údržbe a skladovaní spotrebiča dodržiavajte pokyny uvedené v príslušných kapitolách.



VAROVANIE! NEPREKRAČUJTE teploty uvedené pre nepretržité používanie. Ak sa spotrebič používa s ovládaním nastaveným na vyššiu teplotu, ako je teplota uvedená pri nepretržitom používaní počas dlhšej doby, používateľ môže byť vystavený popáleniu pokožky alebo úpalu.

- ⊗ **NEPOUŽÍVAJTE** výrobok s mokrými rukami alebo vlhkými nohami.
- ⊗ **NEŤAHAJTE** za napájací kábel alebo za samotný výrobok, ak chcete vytiahnuť zástrčku zo zásuvky elektrického prúdu.
- ⊗ **NEŤAHAJTE** ani nezdvíhajte výrobok za napájací kábel.
- ⊗ **NEVYSTAVUJTE** výrobok vlhkosti a atmosferickým vplyvom (dážď, slnko atď.) alebo extrémnym teplotám.
- **SK** • V prípade chyby alebo nesprávneho chodu prístroj vypnite a nemanipulujte s ním. Pri prípadnej oprave sa obráťte len na autorizovaný servis.
- Tento prístroj nesmie prísť do styku s vodou, inými tekutinami, sprejmi, výparmi. Čistenie a údržbu vykonávajte výlučne podľa pokynov príslušného odseku v tomto návode.
- ⊗ **NEPOUŽÍVAJTE** tento výrobok na zohrievanie zvierat.
- Pred použitím si vyzujte obuv.
- Údaje o vlastnostiach prístroja sa nachádzajú na vonkajšom obale.
- ⊗ **NEPOUŽÍVAJTE** vyhrievaciu podušku tak, že ju zakryjete.
- Vyhrievaciu podušku vždy používajte s vonkajším poťahom.
- Používanie krémov alebo masť v kombinácii s teplom prístroja môže zvýšiť riziko popálenia.

POUŽITIE



VAROVANIE! Vyhrievaciu podušku používajte v sediacej alebo ležiacej polohe.

- Otvorte zips (3) a vložte vyhrievací panel (5) do vonkajšieho poťahu (1) tak, aby bol dobre natiahnutý, a zapnite zips (3).
- Zasuňte ovládací konektor do elektrickej zásuvky.

Pre príjemnejšie teplo zapnite gombíky (4) ovinutím vyhrievacej podušky okolo členkov.

ZAPNUTIE A VÝBER TEPLoty

Reguláciu je možné nastaviť na nasledujúce teplotné úrovne:

5: teplota rýchleho predohrevu

4-3-2: stredná teplota

1: nízka teplota

- Zapnite vyhrievaciu podušku stlačením tlačidla ON/OFF (9). Teplota sa automaticky nastaví na úroveň 5 a na ovládači sa rozsvieti kontrolka 5 (6).
- Ak chcete vyhrievaciu podušku rýchlo zahriať, použite maximálnu teplotu 5. Potom je možné nastaviť nižšiu úroveň teploty v závislosti od požadovaného tepla. Ak chcete zmeniť teplotu, stlačte volič teploty (8) a vyberte požadovanú úroveň, kým sa na ovládači nerozsvieti príslušná kontrolka (6). Čím vyššie číslo je zvolené, tým vyššia je teplota.
- Položte výrobok na rovnú plochu a vložte nohy.

SK

FUNKCIA AUTOMATICKÉHO VYPNUTIA

- Vyhrievacia poduška je vybavená systémom automatického zastavenia. Po 3 hodinách prevádzky sa rozsvieti pohotovostný displej (7), ktorý signalizuje, že sa výrobok vypol.
- Ak chcete spotrebič opäť zapnúť, dvakrát stlačte tlačidlo ON/OFF (9).

VYPNUTIE

- Po skončení používania vypnite vyhrievaciu podušku stlačením voliča ON/OFF (9).
- Odpojte sieťovú zástrčku zo zásuvky.

ČISTENIE A ÚDRŽBA



VAROVANIE! Výrobok vždy odpojte od elektrickej siete pred čistením alebo vykonávaním údržby.



VAROVANIE! NEPOUŽÍVAJTE spotrebič, keď je mokrý.

PRED PRANÍM

- Odpojte ovládací kábel od elektrickej zásuvky.

- Otvorte zips (3) a vyberte vyhrievací panel (5).

ČISTENIE VONKAJŠIEHO POŤAHU (1)

Vonkajšiu časť vyhrievacej podušky môžete po vybratí vyhrievacieho panelu (5) umyť vo vlažnej vode (30 °C).

Použitie jemného čistiaceho prostriedku sa neodporúča.

PRANIE V PRÁČKE

- Vonkajší poťah možno prať v práčke pri maximálnej teplote 30 °C na jemný program.
- Na odstredovanie používajte len jemný program. NESPÚŠŤAJTE cyklus doplňujúceho žmýkania.

SUŠENIE V BUBNOVEJ SUŠIČKE

- Sušte v sušičke pri miernej teplote.
- Na konci cyklu sušenia vyberte bielizeň zo sušičky a položte ju na vzduch, aby bola úplne suchá.
- Podušku používajte len vtedy, keď je dokonale suchá.

 Elektrickú podušku nežehlite.

SKLADOVANIE VYHRIEVACEJ PODUŠKY

Keď sa prístroj nepoužíva, uložte ho nasledovne:

- počkajte, kým vložka úplne nevyschne, ak bola predtým vypraná;
- vyhrievaciu podušku sa odporúča uchovávať v obale dodanom pri kúpe;
- pri skladovaní spotrebiča ho pred zložením nechajte vychladnúť;
- vyhrievaciu podušku skladujte na suchom mieste.

Často kontrolujte spotrebič a jeho napájací kábel kvôli známkam opotrebenia alebo poškodenia. Ak sa objavia známky poškodenia alebo v prípade nefunkčnosti, kontaktujte autorizované technické servisné stredisko.

PROBLÉMY A ICH RIEŠENIA

V tejto kapitole sú obsiahnuté najčastejšie sa vyskytujúce problémy súvisiace s používaním výrobku. Pokiaľ sa vám nepodarí vyriešiť problémy s pomocou nasledujúcich informácií, obráťte sa na autorizované servisné centrum.

Problém	Riešenie
LED kontrolky na ovládacej jednotke nesvietia.	Skontrolujte, či je zástrčka ovládacej jednotky úplne zastrčená do zásuvky. Ak LED kontrolky stále nesvietia, vytiahnite zástrčku ovládacej jednotky zo zásuvky a vráťte elektrickú podušku do autorizovaného servisného strediska.
Bliká modré výstražné svetlo.	Vráťte elektrickú podušku do autorizovaného servisného strediska, aby ju skontrolovali.
Teplotná LED kontrolka 1 (6) bliká.	
Výrobok bol používaný nesprávne alebo je poškodený.	
Je poškodený napájací kábel alebo iný vnútorný vodič.	
Ovládacia jednotka je poškodená.	
V látke sú diery alebo je potrhaná alebo má záhyby, ktoré sa nedajú vyrovnať.	

SK

LIKVIDÁCIA



Obal výrobku je z recyklovateľných materiálov. Zlikvidujte obal v súlade s predpismi na ochranu životného prostredia.



V súlade so smernicou 2012/19/EÚ o odpade z elektrických a elektronických zariadení (OEEZ) symbol prečiarknutého odpadkového koša na spotrebiči alebo jeho obale znamená, že výrobok na konci svojej životnosti je potrebné likvidovať oddelene od ostatného odpadu.

Používateľ preto musí odovzdať výrobok do špecifického recyklačného strediska pre elektrické a elektronické zariadenia. Ako alternatíva k individuálnej likvidácii je možné priniesť zariadenie, ktoré chcete zlikvidovať, predajcovi pri zakúpení nového ekvivalentného výrobku. Používateľ môže odovzdať elektronické výrobky s veľkosťou menšou než 25 cm predajcom elektronických výrobkov, ktorí majú predajnú plochu najmenej 400 m², a to bezplatne a bez záväzku na nákup. Správne triedenie odpadu pred odoslaním zariadenia, ktoré sa už nepoužíva na recykláciu, spracovanie a likvidáciu spôsobom, ktorý rešpektuje životné prostredie, prispieva k predchádzaniu negatívnych vplyvov na životné prostredie a zdravie, a podporuje opätovné použitie a/alebo recykláciu materiálu zariadenia.

PODPORA A ZÁRUKA

Záručná lehota výrobku je dva roky od dňa doručenia. Záručné obdobie sa začína dátumom uvedeným na pokladničnom bloku alebo faktúre (ak je zreteľne viditeľný), alebo dátumom

doručenia, ak kupujúci vie preukázať, že výrobok bol dodaný neskôr. V prípade chyby výrobku, ktorá existovala pred dňom doručenia, sa zaručuje bezplatná oprava alebo výmena výrobku okrem prípadu, ak by jeden z uvedených spôsobov bol zjavne nevýhodnejší ako druhý. Kupujúci musí nahlásiť chybu v autorizovanom servisnom stredisku do dvoch mesiacov od jej zistenia.

Záruka sa nevzťahuje na diely, ktoré sú chybné v dôsledku:

- a. poškodenia počas dopravy alebo náhodného spadnutia,
- b. nesprávnej montáže alebo nevhodného použitia elektrického zariadenia,
- c. opráv alebo úprav vykonaných neautorizovaným pracovníkom,
- d. chýbajúcej alebo nesprávnej údržby a čistenia,
- e. ak výrobok a/alebo časti výrobku podliehajú opotrebovaniu a/alebo spotrebe vrátane skrátenia výdrže batérií (ak sú vložené) v dôsledku ich používania alebo veku,
- f. nedodržania pokynov na prevádzku zariadenia, neobstaranosti alebo neopatrného zaobchádzania,
- g. nadmerne pokrúteného alebo ohýbaného kábla,
- h. vytiahnutého alebo vytrhnutého kábla,
- i. ohnutia vyhrievacieho panelu počas používania, pokrčenia alebo potrhania,
- j. nesprávneho prania (odstreďovanie, žmýkanie, s aktivovanou riadiacou jednotkou a pod.),
- k. viditeľných stôp spálení z externých zdrojov (cigareta atď.),
- l. ohnutia.

Uvedený zoznam je len príklad a nie je úplný, pretože táto záruka sa nevzťahuje na žiadne okolnosti, ktoré sa nedajú spojiť s výrobnými chybami zariadenia. Záruka sa nevzťahuje ani na nesprávne používanie výrobku a na profesionálne používanie. Výrobca odmieta zodpovednosť za škody, ktoré môžu byť spôsobené priamo alebo nepriamo ľuďom, majetku alebo domácim zvieratám v dôsledku nedodržavania pokynov uvedených v návode na používanie a bezpečnostných upozorneniach a týkajúcich sa montáže, používania a údržby výrobku. Toto ustanovenie sa nevzťahuje na zmluvné záručné opatrenia predajcu.

Servisný režim

Oprava výrobku sa smie vykonávať len v autorizovanom servisnom stredisku. Ak je výrobok v záruke, chybné zariadenie sa musí do servisného strediska odoslať spoločne s dokladom o zakúpení, na ktorom sa uvádza dátum zakúpenia alebo doručenia.

IMETEC

www.imetec.com

Tenacta Group S.p.A. Via Piemonte 5/11 24052 Azzano S. P. (BG) ITALY.

M1004261
050323