

 **Russell Hobbs**



**25890-56**

 [www.russellhobbs.com](http://www.russellhobbs.com)

- GB
- DE
- FR
- NL
- IT
- ES
- PT
- DK
- SE
- NO
- FI
- RU
- CZ
- SK
- PL
- HR
- SI
- GR
- HU
- TR
- RO
- BG
- AE

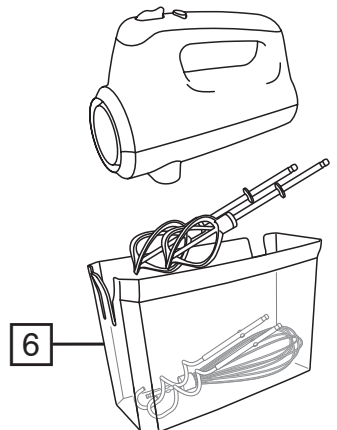
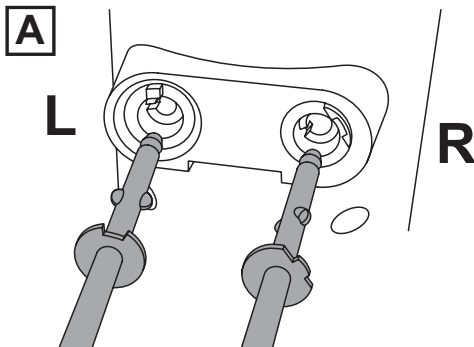
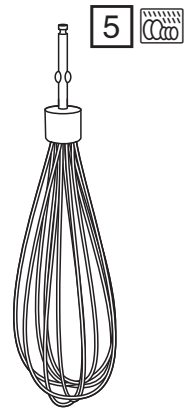
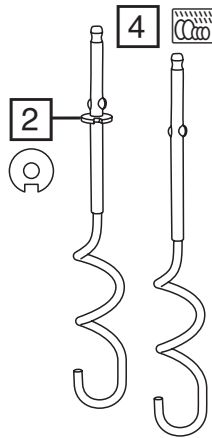
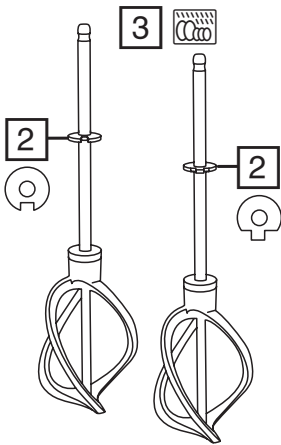
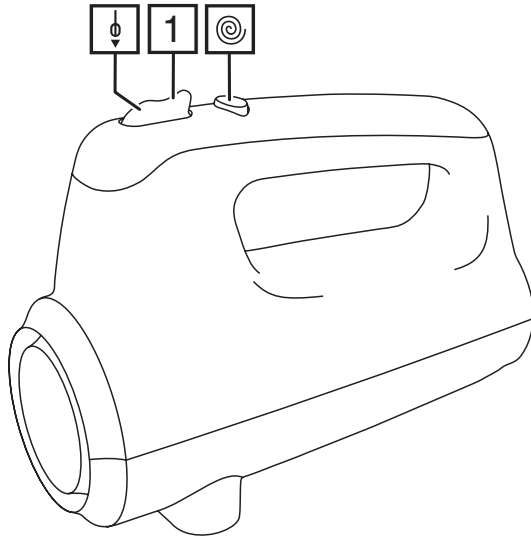

Read the instructions, keep them safe, pass them on if you pass the appliance on. Remove all packaging before use.



---

## IMPORTANT SAFEGUARDS

Follow basic safety precautions, including:

This appliance can be used by persons with reduced physical, sensory or mental capabilities or lack of experience and knowledge if they have been supervised/instructed and understand the hazards involved.

Children must not use or play with the appliance.

Keep the appliance and cable out of reach of children.

Misuse of the appliance may cause injury.

Unplug the appliance before assembly, disassembly, or cleaning.

Don't leave the appliance unattended while plugged in.

If the cable is damaged, it must be replaced by the manufacturer, its service agent, or someone similarly qualified, to avoid hazard.

- ⊗ Do not use this appliance near bathtubs, showers, basins or other vessels containing water.
- Don't use accessories or attachments other than those we supply.
- Don't use the appliance for any purpose other than those described in these instructions.
- Don't use the appliance if it's damaged or malfunctions.

## HOUSEHOLD USE ONLY

---

## DIAGRAMS

- |                  |                 |
|------------------|-----------------|
| 1. Speed control | 4. Hooks        |
| 2. Flange        | 5. Whisk        |
| 3. Beaters       | 6. Storage case |

---

## FITTING THE BEATERS/ HOOKS/WHISK

1. Switch off (0) and unplug the mixer before fitting or removing the beaters/hooks.
2. Turn each beater or hook to align the pips on the shaft with the slots in the drive head, then push it into the drive head till it clicks into place.
3. Each beater/hook must be fitted into a specific drive head (Fig. A).
4. The whisk can be fitted into either drive head.
5. Use both beaters or both hooks, don't mix them.

---

## REMOVING THE BEATERS/ HOOKS/WHISK

1. Switch off (0) and unplug the mixer, then shake any excess mixture into the mixing bowl.
2. Hold both beaters/hooks to prevent them jumping out, then press  This will eject them from the drive heads.

---

## USING THE MIXER

1. Move the speed control to 0.
2. Put the plug into the power socket.
3. Move the speed control to the speed you require (1 to 5).

4. Pressing the turbo button  will over-ride the speed set by the speed control, and give you a burst of high speed. It only works when the motor is already running (1 to 5).
5. Move the speed control to 0 to switch off.
  - Generally, large quantities, thick mixes, and a high ratio of solids to liquids suggest longer timings and slower speeds.
  - Smaller quantities, thinner mixes, and more liquids than solids suggest shorter timings and higher speeds.
  - Use the beaters for beating/aerating light dough and batter.
  - Use the hooks for mixing heavier dough (e.g. bread, fruit-cake).
  - Use the whisk for whipping cream, etc.
  - When making dough, use the mixer only for mixing the ingredients. Don't use it for kneading. You'll overload it and damage the motor.
  - Don't run the motor continuously for more than 5 minutes, it may overheat. After 5 minutes switch off for at least 5 minutes, to recover.
  - If the motor starts to labour, add more liquid to the mix, if possible, or switch off and carry on by hand.

---

## CARE AND MAINTENANCE

1. Switch the appliance off (0) and unplug it.
  2. Clean the outside surfaces of the appliance with a damp cloth.
  3. Wash the removable parts in warm soapy water, rinse well, drain, and air dry.
-  You may wash these parts in a dishwasher.

---

## RECYCLING

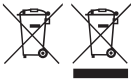

To avoid environmental and health problems due to hazardous substances, appliances and rechargeable and non-rechargeable batteries marked with one of these symbols must not be disposed of with unsorted municipal waste. Always dispose of electrical and electronic products and, where applicable, rechargeable and non-rechargeable batteries, at an appropriate official recycling/collection point.

Lesen Sie die Anleitung, bewahren Sie sie auf und falls Sie das Gerät an Dritte abgeben, geben Sie auch die Anleitung mit. Entfernen Sie die Verpackung vollständig, bevor Sie das Gerät einschalten.



---

## WICHTIGE SICHERHEITSHINWEISE

Beachten Sie bitte folgende grundlegende Vorsichtsmaßnahmen:

Dieses Gerät ist für die Nutzung von Personen mit eingeschränkten physischen, sensorischen oder geistigen Fähigkeiten sowie von Personen, die über keine Erfahrung oder Kenntnisse in der Handhabung verfügen, geeignet, wenn ihnen die Handhabung erklärt wurde/sie dabei beaufsichtigt werden und ihnen die damit verbundenen Gefahren bewusst sind. Kinder dürfen das Gerät weder verwenden noch damit spielen. Bewahren Sie das Gerät und das Kabel außer Reichweite von Kindern auf.

Bei nicht ordnungsgemäßem Gebrauch kann es zu Verletzungen kommen.

Ziehen Sie vor dem Auf- oder Abbau oder der Reinigung des Geräts den Netzstecker vom Strom.

Das Gerät nicht unbeaufsichtigt stehen lassen, wenn sich der Stecker in der Steckdose befindet.

Weist das Kabel Beschädigungen auf, muss es vom Hersteller, einer Wartungsvertretung des Herstellers oder einer qualifizierten Fachkraft ersetzt werden, um eine mögliche Gefährdung auszuschließen.

- ☹ Tauchen Sie das Gerät nicht in Flüssigkeiten.
- Bitte keine Zubehörteile oder Aufsätze verwenden, die nicht von uns geliefert wurden.
- Benutzen Sie das Gerät ausschließlich zu den in diesen Anweisungen beschriebenen Zwecken.
- Benutzen Sie das Gerät keinesfalls, wenn es beschädigt ist oder Fehlfunktionen zeigt.

### NUR FÜR DEN GEBRAUCH IM HAUSHALT

---

## ZEICHNUNGEN

- |                           |                     |
|---------------------------|---------------------|
| 1. Geschwindigkeitsregler | 4. Knethaken        |
| 2. Ring                   | 5. Quirl            |
| 3. Rührhaken              | 6. Aufbewahrungsbox |

---

## EINSETZEN VON RÜHR-/KNETHAKEN/QUIRL

1. Schalten Sie den Mixer aus (0) und ziehen Sie den Netzstecker ab, bevor Sie die Rühr-/Knethaken anbringen oder abnehmen.
2. Positionieren Sie beide Rühr- und Knethaken so, dass die Noppen des Schafts an den Rillen am Antriebskopf ausgerichtet sind. Schieben Sie sie anschließend in den Antriebskopf, bis sie einrasten.
3. Jeder der Rühr-/Knethaken muss in den vorgesehenen Antriebskopf eingesetzt werden (Abb. A).
4. Der Quirl kann in einen beliebigen Antriebskopf eingesetzt werden.

5. Verwenden Sie immer beide Rühr- oder Knethaken, aber nicht einen Rührhaken zusammen mit einem Knethaken.

---

## ENTFERNEN VON RÜHR-/KNETHAKEN/QUIRL

1. Schalten Sie das Gerät aus (0) und ziehen Sie den Netzstecker. Schütteln Sie den überschüssigen Teig in die Rührschüssel.
2. Halten Sie beide Rühr-/Knethaken fest, damit sie nicht herausfallen. Drücken Sie die ⏻-Taste, um sie aus dem Antriebskopf zu nehmen.

---

## BEDIENUNG DES MIXERS

1. Stellen Sie den Regler auf die Geschwindigkeitsstufe 0.
2. Gerätenetzstecker in die Steckdose stecken.
3. Wählen Sie je nach Bedarf die entsprechende Geschwindigkeitsstufe (1 bis 5).
4. Wenn Sie die Turbo-Taste Ⓢ drücken, überspringen Sie die einzelnen Geschwindigkeitsstufen und der Mixer läuft sofort auf höchster Geschwindigkeit. Die Turbofunktion kann nur aktiviert werden, wenn der Motor bereits läuft (1 bis 5).
5. Um das Gerät auszuschalten, stellen Sie den Regler auf 0.
  - Im Allgemeinen benötigen größere Mengen oder dickflüssigere Mischungen mit einem größeren Anteil an festen Bestandteilen längere Zubereitungszeiten und eine geringere Rührgeschwindigkeit.
  - Für kleinere Mengen oder dünnflüssigere Mischungen mit einem geringeren Anteil an festen Bestandteilen werden kürzere Zubereitungszeiten und eine höhere Rührgeschwindigkeiten empfohlen.
  - Verwenden Sie zum Schlagen/luftig Schlagen eines lockeren oder einfachen Teigs die Rührhaken.
  - Die Knethaken dienen zum Rühren schwerer Teigarten (z.B. Brotteig, Kuchenteig mit hohem Trockenobstanteil).
  - Verwenden Sie zum Schlagen von Sahne usw. den Quirl.
  - Das Gerät darf bei der Teigzubereitung nur zum Anrühren der Zutaten eingesetzt werden. Benutzen Sie das Gerät nicht zum Kneten von Teig. Sie könnten den Mixer überlasten und den Motor beschädigen.
  - Den Motor nicht länger als 5 Minuten lang ununterbrochen eingeschaltet lassen – er könnte sonst heißlaufen. Nach 5 Minuten Betrieb den Motor mindestens 5 Minuten lang ausgeschaltet lassen, damit er wieder abkühlen kann.
  - Sollte sich der Motor gequält anhören, geben Sie bitte etwas Flüssigkeit in die Mischung oder schalten Sie das Gerät aus. Kneten Sie den Teig in diesem Fall von Hand weiter.

---

## PFLEGE UND INSTANDHALTUNG

1. Schalten Sie das Gerät aus (0) und ziehen Sie den Netzstecker.
2. Reinigen Sie die äußeren Oberflächen des Geräts, mit einem feuchten Tuch.  
 Reinigen Sie die Rührhaken und Knethaken mit heißem Seifenwasser oder im Besteckkorb Ihrer Spülmaschine.

---

## RECYCLING



Um durch giftige Substanzen hervorgerufene Gefahren für Gesundheit und Umwelt zu vermeiden, dürfen Geräte sowie wiederaufladbare und nicht wiederaufladbare Batterien, die mit einem dieser Symbole gekennzeichnet sind, nicht mit unsortiertem Siedlungsabfall entsorgt werden. Entsorgen Sie elektrische und elektronische Produkte und gegebenenfalls wiederaufladbare und nicht wiederaufladbare Batterien bei entsprechenden amtlichen Recycling- / Rücknahmestellen.

Lisez les instructions, conservez-les et transférez-les si vous transférez l'appareil. Retirez tous les emballages avant utilisation.

---

## PRÉCAUTIONS IMPORTANTES

Suivez les précautions essentielles de sécurité, à savoir:

Cet appareil peut être utilisé par des personnes aux aptitudes physiques, sensorielles ou mentales réduites ou ne possédant pas l'expérience et les connaissances suffisantes, pour autant que ces personnes soient supervisées/aient reçu des instructions et soient conscientes des risques encourus.

Les enfants ne doivent pas utiliser ni jouer avec l'appareil.

Tenez l'appareil et le câble hors de portée des enfants.

Une utilisation inappropriée de l'appareil peut causer des blessures. Débranchez l'appareil avant le montage, le démontage ou le nettoyage.

Ne laissez pas l'appareil sans surveillance lorsqu'il est branché.

Si le câble est abîmé, vous devez le faire remplacer par le fabricant, un de ses techniciens agréés ou une personne également qualifiée, pour éviter tout danger.

⚠ Ne plongez pas l'appareil dans du liquide.

- N'adaptez pas d'accessoires autres que ceux fournis.
- N'utilisez pas l'appareil à d'autres fins que celles décrites dans ce mode d'emploi.
- N'utilisez pas l'appareil s'il est endommagé ou s'il ne fonctionne pas correctement.

### POUR UN USAGE DOMESTIQUE UNIQUEMENT

---

## SCHÉMAS

- |                        |                         |
|------------------------|-------------------------|
| 1. Contrôle de vitesse | 4. Crochets malaxeurs   |
| 2. Bride               | 5. Fouet                |
| 3. Batteurs            | 6. Trousse de rangement |

---

## FIXATION DU FOUET/DES BATTEURS/CROCHETS MALAXEURS

1. Éteignez (0) et débranchez le mixeur avant de fixer ou de retirer les batteurs/crochets malaxeurs.
2. Faites pivoter chaque batteur ou crochet malaxeur pour aligner les repères de centrage de l'axe avec les fentes de la tête motrice, puis poussez-le dans la tête motrice pour l'enclencher à sa place.
3. Chaque batteur/crochet malaxeur doit être fixé dans une tête motrice spécifique (Figure A).
4. Le fouet peut être monté indifféremment sur l'une ou l'autre des têtes motrices.
5. Utilisez les deux batteurs ou les deux crochets, ne les mélangez pas.

---

## RETRAIT DU FOUET/DES BATTEURS/CROCHETS MALAXEURS

1. Éteignez (0) et débranchez le mixeur, puis secouez pour enlever l'excès de mixture dans le bol mélangeur.
2. Maintenez les deux batteurs/crochets malaxeurs pour éviter qu'ils ne sortent, puis appuyez sur le bouton  $\downarrow$  Ils seront éjectés des têtes motrices.



---

## UTILISATION DU MIXEUR

1. Régler le contrôle de vitesse sur **0**.
2. Mettez la fiche dans la prise de courant.
3. Régler le contrôle de vitesse sur la vitesse souhaitée (**1 à 5**).
4. En appuyant sur le bouton turbo , vous pouvez dépasser la vitesse réglée avec le contrôle de vitesse et obtenir une impulsion de haute vitesse. Cela ne fonctionne que si le moteur tourne déjà (**1 à 5**).
5. Régler le contrôle de vitesse sur **0** pour éteindre l'appareil.
  - En général, de grandes quantités, des mélanges épais et un plus grand nombre d'aliments solides que de liquides sous-entendent des temps de mixage plus longs et des vitesses plus réduites.
  - De petites quantités, des mélanges plus fins et plus d'aliments liquides que de solides sous-entendent des temps de mixage plus courts et des vitesses plus élevées.
  - Utilisez les batteurs pour battre/aérer une pâte légère ou une pâte à frire.
  - Utilisez les crochets pour mixer une pâte plus lourde (par exemple, pain, gâteau aux fruits).
  - Utilisez le fouet pour fouetter de la crème à fouetter, etc.
  - Lorsque vous faites de la pâte, utilisez le mixeur uniquement pour mélanger les ingrédients. Ne l'utilisez pas pour pétrir. Vous risquez de le surcharger et d'endommager le moteur.
  - Ne pas faire fonctionner l'appareil en continu au-delà de 5 minutes afin d'éviter une surchauffe. Si nécessaire, laissez reposer l'appareil pendant au moins 5 minutes pour laisser refroidir le moteur.
  - Si le moteur commence à fatiguer, ajoutez du liquide au mélange, si possible, ou éteignez-le et continuez à la main.

---

## SOINS ET ENTRETIEN

1. Éteignez l'appareil (**0**) et débranchez-le.
  2. Nettoyez l'extérieur de l'appareil avec un chiffon humide.
-  Lavez les fouets et les crochets à l'eau chaude et savonneuse, ou dans le panier à couverts de votre lave-vaisselle.

---

## RECYCLAGE



Afin d'éviter les problèmes occasionnés à l'environnement et à la santé par des substances dangereuses, les appareils et les batteries rechargeables et non rechargeables présentant l'un de ces symboles ne doivent pas être éliminés avec les déchets municipaux non triés. Éliminez dans tous les cas les produits électriques et électroniques et, le cas échéant, les batteries rechargeables et non rechargeables, dans un centre officiel et approprié de collecte/recyclage.



Lees de instructies, bewaar ze goed en geef ze met het apparaat mee wanneer u deze aan een derde geeft. Verwijder alle verpakkingsmaterialen voor gebruik.

---

## **BELANGRIJKE VEILIGHEIDSMATREGELEN**

Volg de gebruikelijke veiligheidsmaatregelen, zoals:

Dit apparaat kan onder toezicht worden gebruikt door personen met verminderde lichamelijke, zintuiglijke of geestelijke vermogens of die gebrek aan ervaring of kennis hebben als iemand hen heeft uitgelegd hoe het apparaat moet worden gebruikt en ze de gevaren verstaan.

Kinderen mogen het apparaat niet gebruiken of ermee spelen. Bewaar het apparaat en de kabel buiten het bereik van kinderen. Verkeerd gebruik van het apparaat kan leiden tot letsels. Verwijder de stekker uit het stopcontact voordat u het apparaat monteert, demonteert of schoonmaakt.

Laat het apparaat niet onbeheerd achter, terwijl de stekker in het stopcontact zit.

Indien het snoer beschadigd is, moet het door de fabrikant, een technicus of een ander deskundig persoon vervangen worden om eventuele risico's te vermijden.

- ⊘ Dompel het apparaat niet onder in vloeistof.
- Gebruik alleen de bijgeleverde toebehoren of hulpstukken.
- Gebruik het apparaat niet voor andere doeleinden dan degene die in deze gebruiksaanwijzing worden beschreven.
- Gebruik het apparaat niet bij beschadigingen of storingen.

## **UITSLUITEND HUISHOUELIJK GEBRUIK**

---

## **AFBEELDINGEN**

- |                      |               |
|----------------------|---------------|
| 1. Snelheidsregelaar | 4. Deeghaken  |
| 2. Rand              | 5. Garde      |
| 3. Kloppers          | 6. Opbergetui |

---

## **BEVESTIGEN VAN KLOPPERS/HAKEN/GARDE**

1. Schakel de mixer uit (0) en haal de stekker uit het stopcontact voordat u de kloppers/haken bevestigt of verwijdert.
2. Draai elke klopper of haak om het uitsteeksel op de as uit te lijnen met de gleuven in de aandrijfkop en duw deze vervolgens in de aandrijfkop totdat deze op zijn plaats klikt.
3. Elke klopper/haak moet in een specifieke aandrijfkop worden gemonteerd (afb. A).
4. De garde kan in beide aandrijfkoppen worden gemonteerd.
5. Gebruik beide kloppers of beide haken, meng ze niet.

---

## **VERWIJDEREN VAN KLOPPERS/HAKEN/GARDE**

1. Schakel de mixer uit (0) en trek de stekker uit het stopcontact. Schud daarna het overtollige mengsel uit in de mengkom.
2. Houd beide kloppers/haken vast om te voorkomen dat ze eruit springen en druk vervolgens op  $\downarrow$ -knop. Hierdoor kunt u ze verwijderen van de drijfkoppen.



---

## HET GEBRUIK VAN DE MIXER

1. Zet de snelheidsregelaar op **0**.
2. Steek de stekker in het stopcontact.
3. Zet de snelheidsregelaar op de gewenste snelheid (**1 tot 5**).
4. Als u op de turbotoets  drukt wordt de ingestelde snelheid genegeerd, u schakelt kort over op hoge snelheid. Dit werkt enkel als de motor reeds ingeschakeld is (**1 tot 5**).
5. Zet de snelheidsregelaar op **0** om uit te schakelen.
  - Gewoonlijk stemmen grote hoeveelheden, dikke mengsels en een hoge verhouding van vaste stoffen tot vloeistoffen overeen met een langere timing en langzamere snelheden.
  - Kleinere hoeveelheden, dunnere mengsels en meer vloeistoffen dan vaste stoffen stemmen overeen met een kortere timing en hogere snelheid.
  - Gebruik de kloppers voor het kloppen/beluchten van licht deeg en beslag.
  - Gebruik de deeghaken om zwaarder deeg (bijv. voor brood, vruchtencake, etc.) te mengen.
  - Gebruik de garde voor slagroom, enz.
  - Tijdens de bereiding van deeg mag u de mixer uitsluitend gebruiken om de ingrediënten te mengen. Gebruik hem niet om te kneden; hierdoor wordt de mixer te zwaar belast en de motor beschadigd.
  - Om oververhitting te voorkomen, dient u de motor niet langer dan 5 minuten onafgebroken te laten draaien. Zet het apparaat na 5 minuten minstens 5 minuten uit om de motor te laten afkoelen.
  - Indien de motor te veel kracht moet leveren, voeg dan, indien mogelijk, meer vloeistof aan het mengsel toe of zet de mixer uit en meng het mengsel met de hand.

---

## ZORG EN ONDERHOUD

1. Schakel het apparaat uit (**0**) en trek de stekker uit.
2. Maak de buitenzijden van het apparaat schoon met een vochtige doek.  
 Was de garden en deeghaken af in een warm zeepsopje, of in het bestekbakje van uw vaatwasmachine.

---

## RECYCLING



Om milieu- en gezondheidsproblemen door gevaarlijke stoffen te vermijden, mogen apparaten en oplaadbare en niet oplaadbare batterijen met een van deze symbolen niet samen met het huishoudelijk afval worden verwijderd. Breng elektrische en elektronische producten en, indien van toepassing, oplaadbare en niet-oplaadbare batterijen, altijd naar een officieel recycling-/inzamelpunt.

Leggere le istruzioni e conservarle al sicuro. In caso di cessione dell'apparecchio ad altre persone, consegnare anche le istruzioni. Rimuovere tutto l'imballaggio prima dell'uso.

---

## **NORME DI SICUREZZA IMPORTANTI**

Osservare le precauzioni fondamentali di sicurezza e in particolare quanto segue:

Questo apparecchio può essere utilizzato da persone con ridotte capacità fisiche, sensoriali o mentali o che manchino di esperienza o conoscenza dell'apparecchio, a condizione che siano controllate o istruite da un adulto e che siano in grado di capirne i rischi.

I bambini non devono utilizzare o giocare con l'apparecchio.

Tenere l'apparecchio ed il cavo fuori dalla portata dei bambini.

L'uso errato dell'apparecchio può causare lesioni.

Scollegare l'apparecchio prima di montarlo, smontarlo o pulirlo.

Non lasciare l'apparecchio incustodito con la spina inserita.

Se il cavo è danneggiato, farlo cambiare dal fabbricante, da un rivenditore autorizzato o da personale similmente qualificato, per evitare pericoli.

⚠ Non immergere l'apparecchio in sostanze liquide.

- Montare sull'apparecchio solo gli accessori o gli elementi dati in dotazione.
- Non usare l'apparecchio per altri scopi se non quelli per i quali è stato progettato, di seguito descritti in questo manuale di istruzioni.
- Non usare l'apparecchio se è danneggiato o funziona male.

### **SOLO PER USO DOMESTICO**

---

## **IMMAGINI**

- |                          |                     |
|--------------------------|---------------------|
| 1. Selettore di velocità | 4. Ganci da impasto |
| 2. Flangia               | 5. Frusta normale   |
| 3. Fruste piatte         | 6. Astuccio         |

---

## **MONTAGGIO FRUSTE PIATTE/A SPIRALE/FRUSTA**

1. Spegnerne (0) e disconnettere il mixer prima di montare o rimuovere le fruste piatte/a spirale.
2. Ruotare ogni frusta piatta o a spirale per allineare i punti sul manico con le scanalature dell'attacco di rotazione, poi spingerla nell'attacco fino a quando non si sente un click.
3. Ogni frusta piatta/a spirale deve essere montata in un attacco di rotazione (Fig. A).
4. La frusta normale può essere montata su entrambi gli attacchi di rotazione.
5. Utilizzare entrambe le fruste piatte o entrambe le fruste a spirale, non montarle miste.

---

## **RIMOZIONE FRUSTE PIATTE/A SPIRALE/FRUSTA NORMALE**

1. Spegnerne l'apparecchio (0), staccare la spina e togliere l'impasto in eccesso rimasto su fruste/ganci.
2. Tenere entrambe le fruste piatte/a spirale per evitare che saltino fuori, poi premere ↓

---

## **COME UTILIZZARE LO SBATTITORE**

1. Posizionare il selettore di velocità su 0.
2. Inserire la spina nella presa di corrente.



3. Posizionare il selettore di velocità sulla velocità desiderata (da **1** a **5**).
4. Premendo il pulsante turbo  viene modificata la velocità impostata con il selettore di velocità e si avrà un improvviso aumento di velocità. Funziona solo quando il motore è già operante (da **1** a **5**).
5. Posizionare il selettore di velocità su **0** per spegnere l'apparecchio.
  - Generalmente, grandi quantità, miscele spesse e ingredienti solidi in proporzione maggiore rispetto agli ingredienti liquidi richiedono un tempo di preparazione più lungo e una velocità ridotta.
  - Quantità ridotte, miscele meno dense e ingredienti liquidi in proporzione maggiore rispetto agli ingredienti solidi richiedono un minore tempo di preparazione e una velocità elevata.
  - Utilizzare le fruste piatte per battere/aerare impasto leggero e pastella.
  - Utilizzare i ganci da impasto per lavorare gli impasti più pesanti (ad esempio quelli per il pane o per le torte).
  - Utilizzare la frusta normale per montare la panna, etc.
  - Per evitare di sovraccaricare l'apparecchio e danneggiare il motore, utilizzare lo sbattitore solo per lavorare gli ingredienti dell'impasto e non per impastare.
  - Non tenere in funzione il motore per più di 5 minuti, altrimenti si potrebbe surriscaldare. Dopo 5 minuti di funzionamento, spegnerlo per almeno 5 minuti per farlo recuperare.
  - Se il motore comincia a procedere a stento, aggiungere altro liquido all'impasto se possibile, altrimenti spegnere l'apparecchio e procedere a mano.

---

## CURA E MANUTENZIONE

1. Spegnerlo l'apparecchio (**0**) e scollegarlo dalla presa di corrente.
  2. Pulire le superfici esterne dell'apparecchio con un panno umido.
-  Lavare le fruste normali e le fruste a spirale in acqua calda saponata o nel cestello portacoltelli della lavastoviglie.

---

## RICICLO



Per evitare problemi di salute ed ambientali dovuti a sostanze pericolose, gli apparecchi e le batterie ricaricabili e non ricaricabili contrassegnati con uno di questi simboli non devono essere smaltiti con i rifiuti urbani indifferenziati. Smaltire i prodotti elettrici ed elettronici e, quando possibile, le batterie ricaricabili e non ricaricabili, in un punto di raccolta autorizzato per il riciclo/la raccolta.

Lea las instrucciones, guárdelas en un lugar seguro y, en caso de dar el aparato a otra persona, entrégueselas también. Retire todo el embalaje antes de usar el aparato.

---

## MEDIDAS DE SEGURIDAD IMPORTANTES

Siga las precauciones básicas de seguridad, a saber:

Este aparato puede ser utilizado por personas inexpertas o con discapacidad física, sensorial o mental, siempre que hayan sido instruidas en su uso, sean supervisadas y comprendan los riesgos que conlleva.

No permita que los niños utilicen el aparato ni jueguen con él.

Mantenga el aparato y el cable fuera del alcance de los niños.

El uso inadecuado del aparato puede ocasionar heridas.

Desenchufe el aparato antes de montarlo, desmontarlo o limpiarlo.

No deje el aparato desatendido mientras está enchufado.

Si el cable está dañado, este deberá ser cambiado por el fabricante, su agente de servicio, o alguien con cualificación similar para evitar riesgos.

⊘ No sumerja el aparato en líquidos.

- No ponga ningún otro acoplamiento o accesorio (recambio) que no haya sido adquirido del fabricante.
- No use el aparato para ningún fin distinto a los descritos en estas instrucciones.
- No use el aparato si está dañado o si no funciona bien.

## SOLO PARA USO DOMÉSTICO

---

## ILUSTRACIONES

- |                         |                      |
|-------------------------|----------------------|
| 1. Control de velocidad | 4. Ganchos           |
| 2. Reborde              | 5. Accesorio batidor |
| 3. Mezcladores          | 6. Estuche           |

---

## INSTALAR LOS MEZCLADORES/GANCHOS/ACCESORIO BATIDOR

1. Apague (0) y desenchufe la batidora antes de instalar o sacar los mezcladores/ganchos.
2. Gire cada mezclador o gancho para alinear las trabas del eje con las ranuras en el cabezal de accionamiento, después empuje hacia el cabezal hasta que escuche el cabezal de acoplamiento.
3. Cada mezclador/gancho debe instalarse en un cabezal de accionamiento concreto (Fig. A).
4. El accesorio batidor puede instalarse en cualquier cabezal de accionamiento.
5. Use ambos mezcladores o ambos ganchos. No mezcle los tipos de accesorio.

---

## QUITAR LOS MEZCLADORES/GANCHOS/ACCESORIO BATIDOR

1. Apague (0) y desenchufe la batidora. Sacuda la mezcla restante en el recipiente.
2. Coja ambos mezcladores/ganchos para evitar que caigan y pulse el botón ↓ Así los expulsará el cabezal de accionamiento.



---

## USO DE LA BATIDORA

1. Mueva el control de velocidad a **0**.
2. Enchufe el aparato a la corriente.
3. Mueva el control de velocidad a la velocidad deseada (**1 a 5**).
4. Si pulsa el botón turbo , anulará la velocidad ajustada con el control de velocidad y le proporcionará una breve subida a alta velocidad. Solo funciona cuando el motor ya está funcionando (**1 a 5**).
5. Mueva el control de velocidad a **0** para apagar el aparato.
  - En general, las grandes cantidades, las mezclas espesas y las proporciones elevadas de sólidos frente a líquidos necesitan programaciones más largas y velocidades más lentas.
  - Las cantidades más pequeñas, las mezclas más finas y una mayor proporción de líquidos que de sólidos admiten programaciones más cortas y velocidades superiores.
  - Utilice los mezcladores para batir/airear masas ligeras y masas densas.
  - Use los ganchos para batir masas más densas (ej. pan, pastel de fruta).
  - Use el accesorio batidor para montar nata, etc.
  - Cuando forme una masa, use la batidora solamente para mezclar los ingredientes. No la use para amasar. La sobrecargará y dañará el motor.
  - No haga funcionar el motor constantemente por más de 5 minutos, se puede sobrecalentar. Después de 5 minutos, apáguelo como mínimo 5 minutos para que se recupere.
  - Si el motor funciona forzado, añada más líquido a la mezcla, si es posible, o apague la batidora y continúe a mano.

---

## CUIDADO Y MANTENIMIENTO

1. Apague el aparato (**0**) y desenchúfelo.
2. Limpie las superficies exteriores del aparato con un paño húmedo.  
 Lave las varillas batidoras y los ganchos con agua caliente con jabón o en la cesta de cubiertos del lavavajillas.

---

## RECICLAJE



Para evitar problemas medioambientales y de salud derivados de sustancias peligrosas, los electrodomésticos y las pilas recargables y no recargables en las que aparezca uno de estos símbolos no deben eliminarse junto con los residuos urbanos no seleccionados. Deseche siempre los aparatos eléctricos y electrónicos y, cuando corresponda, las pilas recargables y no recargables, en puntos oficiales de recogida/reciclado adecuados.

Leia as instruções e guarde em lugar seguro. Forneça-as também caso venha a fornecer o aparelho a alguém. Retire todo o material de embalar antes da utilização.

---

## MEDIDAS DE PRECAUÇÃO IMPORTANTES

Siga as seguintes instruções básicas de segurança:

Este aparelho pode ser utilizado por pessoas com capacidades físicas, sensoriais ou mentais reduzidas ou com falta de experiência e conhecimento desde que supervisionadas/instruídas e que compreendam os riscos envolvidos.

As crianças não devem usar nem brincar com o aparelho.

Mantenha o aparelho e o cabo fora do alcance das crianças.

Utilizar o aparelho incorretamente poderá resultar em ferimentos.

Desligue o aparelho da corrente elétrica antes da montagem, desmontagem ou limpeza.

Não deixe o aparelho desacompanhado enquanto estiver ligado.

Se o cabo estiver danificado, o fabricante, o seu agente de assistência técnica ou alguém igualmente qualificado deverá substituí-lo a fim de evitar acidentes.

⊘ Não coloque o aparelho em líquidos.

- Não utilize acessórios ou peças que não sejam fornecidos pela nossa empresa.
- Não utilize o aparelho para quaisquer outras finalidades senão as descritas nestas instruções.
- Não utilize o aparelho se estiver danificado ou defeituoso.

## APENAS PARA USO DOMÉSTICO

---

## ESQUEMAS

- |                           |                            |
|---------------------------|----------------------------|
| 1. Controlo de velocidade | 4. Varas de amassar        |
| 2. Flange                 | 5. Batedores de claras     |
| 3. Batedores              | 6. Estojo de armazenamento |

---

## INSTALAR OS BATEDORES EM ESPIRAL/BATEDORES DE CLARAS

1. Antes da instalação ou remoção dos batedores, desligue (0) a batedeira e retire a ficha da tomada elétrica.
2. Rode cada um dos batedores de forma a alinhar as saliências dos veios com as ranhuras da cabeça de acionamento e empurre-os para dentro desta até encaixarem em posição.
3. Cada batedor deve ser instalado numa cabeça de acionamento específica (Fig. A).
4. Os batedores de claras podem ser instalados em qualquer das cabeças de acionamento.
5. Utilize ambos os batedores de claras ou ambos os batedores em espiral, não misture os dois tipos de batedores.

---

## RETIRAR OS BATEDORES EM ESPIRAL/BATEDORES DE CLARAS

1. Desligue (0) a batedeira e retire a ficha da tomada, em seguida sacuda a eventual mistura em excesso para dentro da tigela misturadora.
2. Segure ambos os batedores de modo a impedi-los de saltar, e prima ↓ Estes serão assim ejetados das cabeças de accionamento.



---

## UTILIZAÇÃO DA BATEDEIRA

1. Coloque o controlo de velocidade no **0**.
2. Ligue a ficha à tomada elétrica.
3. Coloque o controlo de velocidade na velocidade pretendida (**1 a 5**).
4. Ao pressionar o botão turbo , dá-se um impulso na velocidade, sendo que a velocidade regulada não é considerada. Trabalha apenas quando o motor já está a trabalhar (**1 a 5**).
5. Coloque o controlo de velocidade no **0** para desligar.
  - Geralmente as grandes quantidades, misturas espessas e uma grande percentagem de sólidos em relação aos líquidos sugerem tempos mais prolongados e velocidades mais lentas.
  - As quantidades menores, as misturas menos espessas e a maior quantidade de líquidos sugerem tempos mais curtos e velocidades superiores.
  - Use os batedores para bater/arejar massa leve e envolver a massa.
  - Utilize as varas de amassar para bater massas mais consistentes (por exemplo, pão, bolos de frutas).
  - Use os batedores de claras para bater chantilly, etc.
  - Ao fazer massa de pão, utilize a batedeira apenas para misturar os ingredientes. Não a utilize para amassar. Se o fizer, sobrecarregá-la-á e danificará o motor.
  - Não ponha o motor a funcionar continuamente por um período superior a 5 minutos, pois pode causar o seu sobreaquecimento. Após 5 minutos, desligue-o pelo menos durante 5 minutos para ele recuperar.
  - Se o motor começar a esforçar-se, adicione mais líquido à mistura se for possível, senão desligue a batedeira e continue a bater à mão.

---

## CUIDADOS E MANUTENÇÃO

1. Desligue o aparelho (**0**) e desligue-o da corrente.
2. Limpe as superfícies exteriores do aparelho com um pano húmido.  
 Lave os batedores e as varas de amassar em água quente com sabão, ou no cesto dos talheres da máquina de lavar louça.

---

## RECICLAGEM



Para evitar problemas ambientais e de saúde devido a substâncias perigosas, os aparelhos e baterias recarregáveis e não recarregáveis com um destes símbolos não deverão ser eliminados com o lixo doméstico normal. Elimine sempre os produtos elétricos e eletrónicos e, quando aplicável, as baterias recarregáveis e não recarregáveis, no ponto de reciclagem/recolha oficial apropriado.



Læs vejledningen og behold den til senere brug. Lad den følge med apparatet, hvis det overdrages til andre. Fjern al emballage før brug.

---

## VIGTIGE SIKKERHEDSINSTRUKTIONER

Følg altid de grundlæggende sikkerhedsregler, herunder:

Apparatet kan anvendes af personer hvis fysiske, sansemæssige eller mentale evner er nedsat, eller personer uden den fornødne erfaring og viden, hvis de er blevet instrueret/har været under opsyn og forstår de forbundne farer.

Børn må hverken benytte eller lege med apparatet.

Apparatet og ledningen skal holdes uden for børns rækkevidde.

Forket brug af apparatet kan forårsage tilskadekomst.

Tag apparatets stik ud, inden du samler, adskiller eller rengør det. Lad aldrig apparatet stå uden opsyn, når det er tilsluttet stikkontakten.

Hvis ledningen er beskadiget, skal den udskiftes af producenten, serviceværkstedet eller en tilsvarende kvalificeret fagmand, så eventuelle skader undgås.

☹ Læg ikke apparatet i vand.

- Anvend ikke andet tilbehør eller andre dele end de medfølgende.
- Anvend ikke apparatet til andre formål end dem, der er beskrevet i denne brugsanvisning.
- Undlad at anvende apparatet, hvis det er beskadiget eller ikke fungerer korrekt.

## KUN TIL PRIVAT BRUG

---

### TEGNINGER

- |                        |                     |
|------------------------|---------------------|
| 1. Hastighedsregulator | 4. Kroge            |
| 2. Flange              | 5. Aflangt piskeris |
| 3. Runde piskeris      | 6. Etui             |

---

### MONTERING AF RUNDE PISKERIS/KROGE/AFLANGT PISKERIS

1. Sluk (0), og tag stikket ud før montering eller fjernelse af runde piskeris/kroge.
2. Drej hvert runde piskeris eller krog, så tapperne på skaftet passer i rillerne i krafthovedet. Tryk derefter piskeris eller krog op i krafthovedet, til der lyder et klik og de sidder fast.
3. Monter det runde piskeris/krogen i deres specifikke rille i krafthovedet (Fig. A).
4. Det aflange piskeris kan sættes i et hvilket som helst hul i krafthovedet.
5. Brug begge runde piskeris eller kroge, undgå at kombinere dem.

---

### FJERNELSE AF RUNDE PISKERIS/KROGE/AFLANGT PISKERIS

1. Sluk (0) og træk mikserens stik ud, ryst derefter overskydende mikstur ned i mikser-skålen.
2. Hold de to runde piskeris/kroge fast for at undgå at de falder ud, tryk derefter på ⚡ Derved afmonteres de fra krafthovederne.

---

### BRUG AF MIKSEREN

1. Sæt hastighedsregulatoren på 0.
2. Sæt stikket i stikkontakten.
3. Sæt hastighedsregulatoren på den ønskede hastighed (1 til 5).



4. Ved at trykke på turboknappen  får du tophastighed lige meget hvilken hastighed, du i øvrigt har valgt. Det virker udelukkende når motoren kører(1 til 5).
5. Sæt hastighedsregulatoren på **0** for at afbryde.
  - Generelt er lave hastigheder over længere tid godt for store mængder, tyk konsistens, store mængder faste dele i forhold til væske.
  - Højere hastigheder i kortere tid er ofte godt til små mængder, et tyndere miks og mere væske end faste dele.
  - Brug de runde piskeris til at piske/lufte i dej, der har en let eller tynd konsistens.
  - Brug krogene til at mikse tungere dej (fx brøddej eller frugtkafe).
  - Brug det aflange piskeris til at piske fløde til skum, etc.
  - Når du laver dej, bør du kun bruge mikseren til at blande ingredienserne. Undgå at bruge den til at ælte, da det ville være en overbelastning, som ville skade motoren.
  - Lad ikke motoren køre i mere end 5 minutter ad gangen, da det kan medføre overophedning. Når der er gået 5 minutter, skal du slukke for blenderen og lade motoren køle af i mindst 5 minutter.
  - Hvis motoren begynder at have svært ved at klare arbejdet, bør du enten tilføje mere væske eller fortsætte arbejdet med hænderne.

---

## PLEJE OG VEDLIGEHOLDELSE

1. Sluk for apparatet (0) og tag stikket ud.
  2. Rengør apparatets udvendige flader med en fugtig klud.
-  Vask piskerisene og krogene i varmt sæbevand, eller i bestikskurven i din opvaskemaskine.

---

## GENBRUG



For at undgå miljø- og sundhedsmæssige problemer forårsaget af farlige stoffer, må apparater og genopladelige og ikke-genopladelige batterier, der er mærket med et af disse symboler, ikke kasseres sammen med almindeligt husholdningsaffald. Udtjente elektriske og elektroniske produkter samt genopladelige og ikke-genopladelige batterier fra produkterne skal afleveres på en godkendt genbrugsplads eller indsamlingssted.

Läs bruksanvisningen och spara den för framtida bruk. Låt bruksanvisningen följa med om du överläter apparaten. Ta bort allt förpackningsmaterial före användning.

---

## VIKTIGA SKYDDSÅTGÄRDER

Följ allmänna säkerhetsföreskrifter, däribland följande:

Denna apparat kan användas av personer med minskad fysisk, sensorisk eller psykisk förmåga eller av personer som saknar erfarenhet och kunskap om apparaten, om det sker under tillsyn eller efter instruktioner och om de förstår de faror som användningen kan innebära.

Barn får inte använda eller leka med apparaten.

Håll apparat och sladd utom räckhåll för barn.

Felaktig användning av apparaten kan orsaka skada.

Dra ur sladden till apparaten före montering, demontering och rengöring.

Lämna inte apparaten utan tillsyn när den är ansluten.

Om sladden är skadad måste den ersättas av tillverkaren, serviceombud eller någon med liknande kompetens för att undvika skaderisker.

⊘ Sänk inte ned apparaten i någon vätska.

- Använd bara tillbehör och övrig utrustning som företaget tillhandahåller.
- Använd inte apparaten för några andra ändamål än sådana som beskrivs i denna bruksanvisning.
- Använd inte apparaten om den är skadad eller fungerar dåligt.

### ENDAST FÖR HUSHÅLLSBRUK

---

## BILDER

- |                      |                     |
|----------------------|---------------------|
| 1. Hastighetsreglage | 4. Degkrokar        |
| 2. Flänsring         | 5. Visp             |
| 3. Flatblandare      | 6. Förvaringsfodral |

---

## HUR DU MONTERAR FLATBLANDARNA/DEGKROKARNA/VISPEN

1. Stäng av (0) och koppla ur elvispen innan du monterar eller tar bort flatblandare/degkrokar.
2. Vrid flatblandaren eller degkroken så att tapparna på skaftet är riktade in mot falsarna i drivhuvudet och skjut sedan in skaftet i drivhuvudet tills du hör ett klick.
3. Varje flatblandare/degkrok måste monteras i ett särskilt drivhuvud (bild A).
4. Vispen kan monteras i valfritt drivhuvud.
5. Använd antingen båda flatblandarna eller båda degkrokarna. Använd inte en av varje.

---

## HUR DU TAR BORT FLATBLANDARNA/DEGKROKARNA/VISPEN

1. Slå av strömmen (0) och dra ur sladden till elvispen och skaka sedan ned eventuella rester på vispar/degkrokar i blandarskålen.
2. Håll i båda flatblandarna/krokarna så att de inte faller av och tryck på ↓ (utmatning) så att de matas ut från drivhuvudena.



---

## ANVÄNDA ELVISPEN

1. Ställ in hastighetskontrollen på **0**.
2. Sätt stickproppen i vägguttaget.
3. Ställ in hastighetskontrollen på önskad hastighet (**1 till 5**).
4. Tryck på turboknappen  om du vill ha en ytterligare ökning utöver hastighetsreglats inställning. Turbofunktionen kan bara användas när motorn redan är i gång (**1 till 5**).
5. Ställ in hastighetskontrollen på **0** för att stänga av.
  - Stora kvantiteter och mer kompakt, fast material behöver i regel längre tid och långsammare hastigheter.
  - Mindre kvantiteter och mer lättflytande material behöver däremot kortare tid och högre hastigheter.
  - Använd flatblandarna för att vispa/lufta lös deg och smet.
  - Använd degkrokarna för tyngre degar (t.ex. bröd och fruktkakor).
  - Använd vispen för att vispa gräddde m.m.
  - När det gäller degar, ska elvispen bara användas för att blanda ingredienserna. Använd den inte för att knåda degen för då överbelastas och skadas motorn.
  - Låt inte motorn gå mer än 5 minuter i taget, den kan bli överhettad. Slå sedan av och vänta minst 5 minuter innan den används igen.
  - Tillsätt om möjligt mer vätska om motorn börjar gå tungt eller slå av strömmen och fortsätt för hand.

---

## SKÖTSEL OCH UNDERHÅLL

1. Stäng av apparaten(**0**) och dra ur sladden.
  2. Rengör ytorna på apparatens utsida med en fuktig trasa.
-  Diska visparna och degkrokarna med diskmedel i varmt vatten eller i diskmaskinens bestickställ.

---

## ÅTERVINNING



För att undvika miljö- och hälsoproblem pga. farliga ämnen får man inte kassera apparater eller laddningsbara och icke-laddningsbara batterier märkta med någon av dessa symboler i osorterat kommunalt avfall. Elektriska och elektroniska produkter och, där tillämpligt, laddningsbara och icke-laddningsbara batterier ska alltid kasseras vid en lämplig, officiell återvinnings-/uppsamlingsstation.

Les instruksjonene, oppbevar dem på et trygt sted, og send de med apparatet hvis du gir det videre. Fjern all emballasje før bruk.

---

## VIKTIG SIKKERHETSTILTAK

Følg sikkerhetsinstruksene, inkludert

Dette apparatet kan brukes av personer med reduserte fysiske, sensoriske eller mentale evner eller mangel på erfaring og kunnskap dersom de har blitt veiledet/instruert og forstår farene som er involvert.

Barn må ikke bruke eller leke med apparatet.

Oppbevar apparatet og ledningen utilgjengelig for barn.

Feil bruk av apparatet kan føre til skader.

Koble fra apparatet før du monterer, demonterer eller rengjør det.

Ikke la apparatet være ubevoktet når det er tilkoblet.

Hvis kabelen er skadet så må den bli erstattet av fabrikanten, servicekontoret eller andre som er kvalifiserte for å unngå fare.

⚠ Ikke senk apparatet ned i væske.

- Ikke bruk tilleggsutstyr eller annet utstyr annet enn de vi leverer.
- Ikke bruk apparatet til andre formål enn det som beskrives i disse instruksene.
- Ikke bruk apparatet hvis det er skadet eller har mangler.

## KUN FOR BRUK I HJEMMET

---

### FIGURER

- |                       |                     |
|-----------------------|---------------------|
| 1. Hastighetskontroll | 4. Eltekroker       |
| 2. Flens              | 5. Visp             |
| 3. Røreinnetninger    | 6. Oppbevaringseske |

---

### FESTE RØREINNETNINGENE/ELTEKROKENE/VISPENE

1. Skru av **(0)** og trekk ut kontakten på mikseren før du fester eller fjerner røreinnetningene/eltekrokene.
2. Drei hver røreinnetning eller eltekrok for justere merkene på skaftet slik at de passer med sporene for drivhodet, og skyv dem deretter inn til de låses på plass.
3. Hver røreinnetning/eltekrok må festes på et bestemt drivhode (Fig. A)
4. Vispen kan festes på begge drivhodene.
5. Bruk begge røreinnetningene eller begge eltekrokene, ikke bland dem.

---

### FJERNE RØREINNETNINGENE/ELTEKROKENE/VISPENE

1. Slå av **(0)** og frakople håndmikseren, rist deretter overflødig miks i bollen.
2. Hold begge røreinnetningene/eltekrokene for å forhindre at de hopper ut. Deretter trykker du på ↓ Dette vil utløse de fra drivhodene.

---

### BRUK AV HÅNDMIKSEREN

1. Flytt hastighetskontrollen til **0**.
2. Stikk kontakten i støpselet.
3. Flytt hastighetskontrollen til hastigheten du trenger (**1 til 5**).



4. Ved å trykke på turbo-knappen  vil det overstyre hastigheten satt av hastighetskontrollen, og gir deg en funksjon med høy hastighet. Den fungerer kun når motoren allerede er i gang (1 til 5).
5. Flytt hastighetskontrollen til 0 for å slå av.
  - Generelt så vil stor mengde, tykk blanding og en stor andel av tørrvarer i væske trenge lengere tid og lavere hastighet.
  - Mindre mengde, tynnere blandinger og mer væske enn tørrvarer bruker kortere tid og høyere hastighet.
  - Bruk røreinnetningene til å piske/lufte lett røre og tynn deig.
  - Bruk eltekroene ved bruk av deiger som er litt tyngre (f.eks. brød, fruktkake).
  - Bruk vispen til å vispe krem, etc.
  - Ved lagning av deig, bruk håndmikseren kun for å blande ingrediensene. Ikke bruk den for elting. Du kan overbelaste den og skade motoren.
  - Ikke la motoren gå uavbrutt for mer enn 5 minutter, den kan overbelastes. Etter 5 minutter slå av i minst 5 minutter avslått i minst 5 minutter for å starte på nytt igjen.
  - Hvis motoren begynner å slite, tilsett mer væske i blandingen eller slå av og fortsett med hendene.

---

## BEHANDLING OG VEDLIKEHOLD

1. Slå apparatet av (0) og frakople det.
  2. Tørk utvendige overflater av apparatet med en dampet klut.
-  Vask vispene og eltekroene i varmt såpevann, eller i bestikkbeholderen i din oppvaskmaskin.

---

## RESIRKULERING



For å unngå miljø- og helseproblemer på grunn av farlige stoffer, må apparater og oppladbare og ikke-oppladbare batterier markert med en av disse symbolene ikke kastes i usortert offentlig avfall. Kast alltid elektriske og elektroniske produkter og, hvis relevant, oppladbare og ikke-oppladbare batterier, på et egnet retursted for offentlig resirkulering/innsamling.

Lue käyttöohjeet, säilytä ne ja anna ne laitteen mukana, mikäli luovutat sen toiselle henkilölle. Poista kaikki pakkausmateriaali ennen käyttöä.

---

## TÄRKEITÄ VAROTOIMIA

Seuraa perusvarotoimia, muun muassa seuraavia ohjeita:

Laitetta saavat käyttää henkilöt, joiden fyysiset, aistinvaraiset tai henkiset suorituskyvyt ovat heikentyneet tai joilta puuttuu kokemusta ja tietoa, jos heitä valvotaan/opastetaan, ja he ymmärtävät käyttöön liittyvät vaarat.

Lapset eivät saa käyttää laitetta tai leikkiä sillä.

Pidä laite ja virtajohto poissa lasten ulottuvilta.

Laitteen väärinkäyttö saattaa aiheuttaa henkilövahingon.

Irrota laite verkkovirrasta ennen kokoamista, purkamista tai puhdistamista.

Älä jätä laitetta vaille silmälläpitoa, kun se on kytketty sähköverkkoon.

Jos sähköjohto on vahingoittunut, se pitää antaa valmistajan, tämän huoltopalvelun tai vastaavan pätevyyden omaavan henkilön vaihdettavaksi vaarojen välttämiseksi.

☹ Älä upota laitetta nesteeseen.

- Älä käytä muita kuin valmistajan omia lisälaitteita.
- Älä käytä laitetta muihin kuin tässä käyttöohjeessa kuvattuihin tarkoituksiin.
- Älä käytä laitetta, jos se on vahingoittunut tai toimii huonosti.

## VAIN KOTIKÄYTTÖÖN

---

## PIIRROKSET

- |                      |                   |
|----------------------|-------------------|
| 1. Nopeuskontrolli   | 4. Koukut         |
| 2. Laippa            | 5. Vispilä        |
| 3. Vaahdotusvispilät | 6. Säilytyskotelo |

---

## VAAHDOTUSVISPILÖIDEN/KOUKKUJEN/VISPILÄN KIINNITYS

1. Sammuta laite (0) ja irrota se sähköverkosta, ennen kuin kiinnität tai irrotat vaahdotusvispilöitä/koukkuja.
2. Käännä kumpaakin vaahdotusvispilää tai koukkuja siten, että ulokkeet niiden varressa sopivat vetopään aukkoihin, työnnä ne sitten vetopäähän, kunnes ne naksahavat paikoilleen.
3. Kumpikin vaahdotusvispilä/koukku on kiinnitettävä tiettyyn vetopäähän (kuva A).
4. Vispilä voidaan kiinnittää kumpaankin tahansa vetopäähän.
5. Käytä molempia vaahdotusvispilöitä tai molempia koukkuja, älä sekoita niitä.

---

## VAAHDOTUSVISPILÖIDEN/KOUKKUJEN/VISPILÄN IRROTTAMINEN

1. Sammuta (0) sekoitin ja irrota se sähköverkosta, ravista ylimääräinen seos sekoituskulhoon.
2. Pitele kumpaakin vaahdotusvispilää/koukkuja, jotta ne eivät ponnahtaa ulos, ja paina sitten ↓ Näin ne irtoavat vetopäistä.



---

## SEKOITTIMEN KÄYTTÖ

1. Siirrä nopeusohjaus asentoon **0**.
2. Kytke se sähköpistokkeeseen.
3. Siirrä nopeusohjaus haluamaasi nopeuteen (**1 - 5**).
4. Jos painat turbovalitsinta , kumoat nopeusvalinnan ja annat laitteelle nopean käyttöpöyrähdyskes. Se toimii vain, kun moottori on jo käynnissä (**1 - 5**).
5. Siirrä nopeusohjaus asentoon **0** sammuttaaksesi laitteen
  - Yleensä suuri määrä, paksu seos ja korkea kiinteän aineksen määrä suhteessa nesteeseen vaativat pidempää aikaa ja pienempää nopeutta.
  - Pienempi määrä, ohuempi seos ja suurempi nestemäärä suhteessa kiinteään ainekseen vaativat lyhyempää aikaa ja suurempaa nopeutta.
  - Käytä vaahdotusvispilöitä kevyen taikinan ja voin vatkaamiseen/vaahdottamiseen.
  - Käytä koukkuja sekoittaessasi raskaampia taikinoita (esim. leipää, hedelmäkakkua).
  - Käytä vispilää kermavaahdon vatkaamiseen jne.
  - Kun teet taikinaa, käytä sekoitinta vain ainesten sekoittamiseen. Älä käytä sitä taikinan vaivaamiseen. Ylikuormitat sekoitinta ja vahingoitat moottoria.
  - Älä anna moottorin käydä yhtäjaksoisesti yli 5 minuuttia, se voi kuumeta liikaa. Laite on sammutettava 5 minuutin kuluttua ainakin 5 minuutiksi, jotta se palaa käyttökuntoon.
  - Jos moottori alkaa käydä vaivalloisesti, lisää seokseen nestettä, jos se on mahdollista, tai sammuta laite ja jatka käsin.

---

## HOITO JA HUOLTO

1. Sammuta laite (b) ja irrota se verkosta.
2. Puhdista laitteen ulkopinta kostealla kankaalla.  
 Pese vispilät ja koukut lämpimällä saippuavedellä tai astianpesukoneen lusikka- ja haarukkakotelossa.

---

## KIERRÄTYS



Jotta vältettäisiin vaarallisista aineista ympäristölle ja terveydelle koituvat haitat, näillä symboleilla varustettuja laitteita sekä ladattavia ja kertakäyttöisiä paristoja ei saa hävittää lajittelemattomana sekajätteenä. Hävitä sähkö- ja elektroniikkatuotteet sekä, mikäli sovellettavissa, ladattavat ja kertakäyttöiset paristot asianmukaiseen viralliseen kierrätys-/keräilypisteeseen.



## ЭЛЕКТРИЧЕСКИЙ МИКСЕР

Прочтите инструкции, сохраните их, при передаче сопроводите инструкцией. Перед применением изделия снимите с него упаковку.

---

### ВАЖНЫЕ МЕРЫ ПРЕДОСТОРОЖНОСТИ

Следуйте основным инструкциям по безопасности, включая следующие:

Использование данного устройства лицами с ограниченными физическими, сенсорными или умственными способностями, недостатком опыта или знаний допускается при условии контроля или инструктажа и осознания связанных рисков.

Детям запрещено использовать устройство или играть с ним. Держите устройство и шнур вне досягаемости детей.

Неправильное использование прибора может привести к травме.

Отключите прибор от розетки перед сборкой, разборкой или очисткой.

Не оставляйте включенный прибор без присмотра.

Если кабель поврежден, он должен быть заменен производителем, сервисным агентом или другим квалифицированным лицом для предотвращения опасности.

⊘ Не погружайте прибор в жидкость.

- Используйте только принадлежности и насадки от производителя.
- Прибор не может работать от внешнего таймера или дистанционной системы управления.
- Не используйте прибор, если он поврежден или работает с перебоями.

### ТОЛЬКО ДЛЯ БЫТОВОГО ИСПОЛЬЗОВАНИЯ

---

### ИЛЛЮСТРАЦИИ

- |                       |                          |
|-----------------------|--------------------------|
| 1. Регулятор скорости | 4. Крюки для замешивания |
| 2. Фланец             | 5. Спиральный венчик     |
| 3. Лопатки            | 6. Чехол для хранения    |

---

### УСТАНОВКА ЛОПАТОК / ВЗБИВАЛОК / СПИРАЛЬНОГО ВЕНЧИКА

1. Выключите (0) миксер и отсоедините его от сети, прежде чем устанавливать или снимать лопатки/взбивалки.
2. Поверните каждую лопатку или взбивалку таким образом, чтобы выступы на валу совпали с пазами на головке привода, после чего вставьте ее в головку привода до щелчка.
3. Каждую лопатку/взбивалку необходимо установить в определенной головке привода (рис. А).
4. Спиральный венчик можно устанавливать в любой головке привода.
5. Используйте вместе либо две лопатки, либо две взбивалки.



---

## СНЯТИЕ ЛОПАТОК / ВЗБИВАЛОК / СПИРАЛЬНОГО ВЕНЧИКА

1. Выключите миксер (0) и отсоедините его от сети, стряхнув оставшуюся на венчиках смесь в чашу для смешивания.
2. Удерживая обе лопатки/взбивалки, чтобы они не выскочили, нажмите ↓ Венчики будут извлечены из насадок.

---

## ИСПОЛЬЗОВАНИЕ МИКСЕРА

1. Установите регулятор скоростей на 0.
2. Вставьте вилку в розетку.
3. Установите регулятор скоростей на ту скорость, которая вам нужна (от 1 до 5).
4. Нажатие кнопки «турбо» Ⓢ приведет к резкому повышению скорости, установленной с помощью регулятора скоростей, и даст вам взрывное приращение скорости. Кнопка срабатывает, только если двигатель уже включен (от 1 до 5).
5. Чтобы выключить прибор, установите регулятор скоростей на 0.
  - Как правило, большие объемы продуктов, плотные смеси и более высокое содержание твердых продуктов относительно жидкостей предполагают более длительное время приготовления при низкой скорости.
  - Небольшие объемы продуктов, менее плотные смеси и более высокое содержание жидкостей относительно твердых продуктов предполагают более короткое время приготовления при высокой скорости.
  - Используйте лопатки для взбивания / насыщения воздухом негустого и жидкого теста.
  - Используйте крюки для смешивания более плотного теста (например, для хлеба или фруктовых пирогов).
  - Используйте спиральный венчик для взбивания сливок и т. д.
  - При работе с тестом используйте миксер только для смешивания ингредиентов. Не допускается использование миксера для замеса теста. Перегрузка двигателя может вывести его из строя.
  - Во избежание перегрева прибора запрещается непрерывно использовать двигатель более 5 минут. По истечении указанного времени отключите прибор минимум на 5 минуты для восстановления его работоспособности.
  - Если двигатель подает признаки перегрузки, добавьте в смесь немного жидкости или выключите прибор и завершите взбивание вручную.

---

## УХОД И ОБСЛУЖИВАНИЕ

1. Выключите прибор (0) и отсоедините его от сети.
2. Очистите внешнюю поверхность прибора влажной тканью.



Мойте венчики/крюки в горячей воде с моющим средством или в посудомоечной машине в специальной корзине для столовых приборов.

---

## ПОВТОРНАЯ ПЕРЕРАБОТКА



Во избежание воздействия вредных веществ на окружающую среду и здоровье приборы и батареи одноразового или многократного использования, помеченные одним из этих символов, необходимо утилизировать отдельно от несортированных бытовых отходов. Обязательно утилизируйте электрические и электронные изделия, а также (если это применимо) батареи одноразового или многократного использования в соответствующих официальных пунктах повторной переработки / сбора отходов.

Přečtěte si pokyny a uschovejte je. Pokud zařízení předáte dál, předejte ho i s návodem. Před použitím odstraňte všechny obaly.

---

## DŮLEŽITÁ BEZPEČNOSTNÍ OPATŘENÍ

Dodržujte základní bezpečnostní pokyny, jako jsou:

Tento přístroj mohou používat osoby se sníženými fyzickými, sensorickými či mentálními schopnostmi nebo osoby, které výrobek nikdy nepoužívaly nebo jej neznají, pokud tak činí pod dozorem/byly poučeny a rozumí souvisejícím rizikům.

Přístroj nesmí používat děti nebo si s ním hrát.

Přístroj i kabel udržujte mimo dosah dětí.

Nesprávné použití zařízení může vést ke zranění.

Před montáží, demontáží či čištěním přístroj vypojte ze sítě.

Pokud je přístroj v zásuvce, nenechávejte ho bez dozoru.

Pokud je poškozený kabel, musí jej vyměnit výrobce, jeho servisní zástupce nebo osoba podobně kvalifikovaná, aby nedošlo k riziku.

⊘ Neponořujte přístroj do kapaliny.

- Nepoužívejte příslušenství nebo přídatné prvky mimo těch, které dodáváme my.
- Tento spotřebič nesmí být ovládán externím časovačem nebo systémem dálkového ovládání.
- Nepoužívejte spotřebič, je-li poškozen nebo se objevují poruchy.

## JEN PRO DOMÁCÍ POUŽITÍ

---

## NÁKRESY

- |                         |                       |
|-------------------------|-----------------------|
| 1. Ovládání rychlosti   | 4. Háky               |
| 2. Obruba               | 5. Balonová metla     |
| 3. Šlehací metly párové | 6. Pouzdro na uložení |

---

## NASAZOVÁNÍ ŠLEHACÍCH METEL A HNĚTACÍCH HÁKŮ

1. Než začnete metly/háky nasazovat nebo snímat, přístroj vypněte (0) a vypojte ze sítě.
2. Každou metlou nebo hákem otočte tak, aby výstupky na hřídeli byly v rovině se štěrbinami v pohonu přístroje, a pak nástavec teprve zatlačte do hlavy pohonu, až zaklapne na místo.
3. Šlehací metly párové/háky musí být nasazeny do konkrétního hnacího otvoru (Obr. A).
4. Balonovou metlu lze nasadit do obou hnacích otvorů.
5. Vždy používejte obě párové metly nebo oba háky, a tyto nástavce mezi sebou nemíchejte.

---

## SNÍMÁNÍ ŠLEHACÍCH METEL A HNĚTACÍCH HÁKŮ

1. Mixér vypněte (0) a vytáhněte ze zásuvky, pak oklepte přebytečnou směs do mixovací nádoby.
2. Metly/háky držte, aby nevyskočily, a pak stiskněte  $\downarrow$  Tak dojde k jejich vycvaknutí z pohonů.

---

## POUŽITÍ MIXÉRU

1. Rychlost nastavte do polohy 0.
2. Zasuňte zástrčku do zásuvky.
3. Nastavte rychlost na vámi požadovanou hodnotu (1 až 5).



4. Stisknutím tlačítka turbo  dojde k navýšení rychlosti bez ohledu na nastavenou rychlost, čili rychlost se prudce zvýší. Funkce funguje, pouze když běží motor (1 až 5).
5. Rychlost nastavte do polohy 0 a přístroj vypněte.
  - Obecně lze říci, že velké množství, husté směsi a vysoký podíl tuhých látek vůči tekutinám vyžaduje delší časy a pomalejší rychlosti.
  - Menší množství, řidší směsi a více tekutého podílu vůči tuhým látkám vyžaduje kratší časy a vyšší rychlosti.
  - Šlehací metly párové používejte na šlehání/kypření jemných těst a těstíček.
  - Háky používejte pro míchání hutnějšího těsta (např. chléb, ovocný koláč).
  - Balonová metla je určena na šlehání smetany atd.
  - Co se týče zpracování těsta, mixér používejte jen pro míchání ingrediencí. Nepoužívejte ho k hnětení. Přístroj tak přetížíte a poškodíte motor.
  - Motor nesmí soustavně běžet déle než 2 minuty, mohl by se přehřát. Po dvou minutách provozu přístroj alespoň na 5 minuty vypněte, aby si odpočinul.
  - Když motor začne jít ztuha, přidejte do směsi více tekutiny, pokud je to možné, a nebo přístroj vypněte a pokračujte ručně.

---

## PÉČE A ÚDRŽBA

1. Přístroj vypněte (0) a vytáhněte jej ze zásuvky.
  2. Vyčistěte vnější plochy spotřebiče vlhkým hadříkem.
-  Omyjte metly a háky v horké mýdlové vodě nebo v příborové přihrádce myčky.

---

## RECYKLACE



Aby nedocházelo k ničení životního prostředí a zdraví kvůli obsaženým nebezpečným látkám, přístroje a dobíjecí i nedobíjecí baterie označené jedním z těchto symbolů nesmějí být vyhazovány do směsného komunálního odpadu. Elektrické a elektronické výrobky, a pokud to přísluší, i dobíjecí i nedobíjecí baterie, vždy likvidujte na oficiálním recyklačním/sběrném místě.

Prečítajte si pokyny a odložte tak, aby ste ich mohli priložiť pri prípadnom odovzdaní výrobku niekomu inému. Pred použitím odstráňte všetky obaly.

---

## DÔLEŽITÉ BEZPEČNOSTNÉ OPATRENIA

Dodržujte základné bezpečnostné opatrenia, vrátane:

Tento prístroj môžu používať osoby so zníženými fyzickými, zmyslovými alebo duševnými schopnosťami alebo nedostatkom skúseností a znalostí ak sú pod dozorom/vedením a uvedomujú si s tým spojené riziká.

Deti sa s prístrojom nesmú hrať, ani ho používať.

Uchovávajte prístroj a kábel mimo dosahu detí.

Nesprávne používanie spotrebiča môže viesť k poraneniu.

Spotrebič vyťahujte zo zásuvky pred zložením, rozložením alebo čistením.

Nenechávajte prístroj bez dozoru, keď je zapnutý v elektrickej sieti.

Ak je prívodný kábel poškodený, musí byť vymenený výrobcom, jeho servisným technikom alebo iným kvalifikovaným odborníkom, aby nedošlo k riziku.

⊘ Neponárajte spotrebič do tekutiny.

- Nepoužívajte iné doplnky alebo vybavenie ako tie, ktoré boli dodané.
- Nepoužívajte prístroj na iné účely, ako sú uvedené v tomto návode.
- Nepoužívajte tento spotrebič, ak je poškodený alebo má poruchu.

## POUŽITIE LEN PRE DOMÁCNOSŤ

---

### NÁKRESY

- |                      |                     |
|----------------------|---------------------|
| 1. Ovládač rýchlosti | 4. Hnetacie háky    |
| 2. Obrúčka           | 5. Šľahacia metla   |
| 3. Šľahače           | 6. Odkladací kufrík |



---

### ZALOŽENIE ŠĽAHAČOV/HNETACÍCH HÁKOV/ŠĽAHACEJ METLY

1. Pred zakladaním alebo vyberaním šľahačov/hákov šľahač vypnite (0) a vyťahnite ho zo zásuvky .
2. Každý šľahač alebo hák natočte tak, aby výstupky na tyči smerovali do otvorov v pohonnej hlave, potom ich zatlačte do pohonnej hlavy, kým sa nezacvaknú na mieste.
3. Každý šľahač/hák musí byť vložený do príslušnej pohonnej hlavy (Obr. A).
4. Šľahacia metla je možné vložiť do ktorejkoľvek pohonnej hlavy.
5. Používajte spolu dva šľahače alebo háky, nemiešajte ich.

---

### VYBRATIE ŠĽAHAČOV/HÁKOV/METLY

1. Vypnite vypínač (0) a vyťahnite mixér zo zásuvky, potom otraste zvyšok zmesi do nádoby na šľahanie.
2. Držte oba šľahače/háky, aby nevyskočili von, a stlačte ↓ To ich vytlačí z pohonných hláv.

---

### POUŽÍVANIE MIXÉRA

1. Prepňte ovládač rýchlosti na 0.
2. Vložte zástrčku do zásuvky na stene.

3. Prepnite ovládač rýchlosti na rýchlosť, ktorú požadujete (1 až 5).
4. Stlačením tlačidla turbo  zvýšite rýchlosť nastavenú ovládačom rýchlosti a získate impulz vysokej rýchlosti. Funguje to len vtedy, keď beží motor (1 až 5).
5. Prepnite ovládač rýchlosti na **0**, čím ho vypnete.
  - Vo všeobecnosti veľké množstvá, husté zmesi a vysoký podiel pevných častí v pomere k tekutinám vyžadujú dlhší čas a nižšie rýchlosti.
  - Menšie množstvá, redšie zmesi, a viac tekutín ako pevných častí vyžadujú kratšie časy a vyššie rýchlosti.
  - Šľahače používajte na vyšľahanie/prevzdušnenie ľahkých druhov cesta a cestička.
  - Na miešanie ťažších druhov cesta použite háky (napr. cesta na chlieb, ovocný koláč).
  - Šľahaciu metlu používajte na vyšľahanie šľahačky, a pod.
  - Pri príprave ťažšieho cesta použite mixér len na zmiešanie prísad. Nepoužívajte ho na hnetenie, inak ho preťažíte a poškodíte motor.
  - Nenechajte motor bežať viac ako 5 minút bez prestávky, môže sa prehriať. Potom nechajte motor 5 minút postáť.
  - Ak sa motor začne namáhať, doplňte do zmesi viac tekutiny, ak je to možné, alebo ho vypnite a pokračujte ručne.

---

## STAROSTLIVOSŤ A ÚDRŽBA

1. Vypnite prístroj (**0**) a vytiahnite ho zo zásuvky.
  2. Vonkajší povrch spotrebiča vyčistite vlhkou látkou.
-  Metly a háky umyte v horúcej vode so saponátom, alebo v koši na príbor v umývačke riadu.

---

## RECYKLÁCIA



Aby nedochádzalo k ohrozeniu zdravia a životného prostredia vplyvom nebezpečných látok, prístroje a nabíjacie a nenabíjacie batérie označené niektorým z týchto symbolov nesmú byť likvidované s netriedeným komunálnym odpadom. Elektrické a elektronické výrobky a prípadne nabíjacie a nenabíjacie batérie vždy odovzdajte na príslušnom oficiálnom mieste pre recykláciu / zber.

Instrukcję należy przeczytać, zachować, przekazać kolejnemu użytkownikowi, jeśli odstępujemy urządzenie innej osobie. Wyjmij z opakowania przed użyciem.

---

## **WSKAZÓWKI DOTYCZĄCE BEZPIECZEŃSTWA**

Postępuj zgodnie ze wskazówkami dotyczącymi bezpieczeństwa, między innymi:

Urządzenie może być używane przez osoby o ograniczonej sprawności fizycznej, czuciowej lub psychicznej lub osoby niemające doświadczenia lub znajomości urządzenia, jeżeli odbywa się to pod nadzorem / z instruktążem, oraz są świadome istniejących zagrożeń.

Dzieci nie powinny używać lub bawić się urządzeniem.

Przechowuj urządzenie i przewód zasilania w miejscu niedostępnym dla dzieci.

Niewłaściwe użytkowanie urządzenia może spowodować obrażenia ciała.

Przed montażem, demontażem lub czyszczeniem urządzenia, wyjmij wtyczkę z gniazdka.

Nie pozostawiaj włączonego urządzenia bez nadzoru.

Jeżeli przewód zasilający ulegnie uszkodzeniu, powinien być wymieniony przez producenta, jego serwis techniczny lub specjalistyczny zakład naprawczy w celu uniknięcia zagrożenia.

⚠ Nie zanurzaj urządzenia w cieczy.

- Nie używaj innych akcesoriów niż te, które są dostarczone z urządzeniem.
- Nigdy nie używaj urządzenia niezgodnie z jego przeznaczeniem określonym w niniejszej instrukcji.
- Nigdy nie używaj uszkodzonego urządzenia lub jeśli zaczęło wadliwie działać.

### **TYLKO DO UŻYTKU DOMOWEGO**

---

## **RYSUNKI**

- |                                 |                   |
|---------------------------------|-------------------|
| 1. Regulacja prędkości          | 4. Haki do ciasta |
| 2. Uchwyt do wpięcia akcesoriów | 5. Trzepaczka     |
| 3. Ubijaki                      | 6. Etui           |

---

## **ZAKŁADANIE UBIJAKÓW/HAKÓW/TRZEPACZKI**

1. Wyłączyć (0) i odłączyć mikser od sieci przed zakładaniem lub zdejmowaniem ubijaków/haków.
2. Obrócić każdy ubijak lub hak, żeby spasować występy na bokach wałka z wycięciami w głowicy napędu i wcisnąć do momentu usłyszenia charakterystycznego dźwięku.
3. Każdy ubijak/hak musi być włożony w odpowiednią głowicę napędu.
4. Trzepaczka pasuje do każdej głowicy.
5. Stosować albo dwa ubijaki, albo dwa haki, nie łącznie jedno i drugie.



---

## ZDEJMOWANIE UBIJAKÓW/HAKÓW/TRZEPACZKI

1. Wyłącz urządzenie (0) i wyłącz urządzenie, następnie strzepnij do miski nadmiar miksowanej masy.
2. Przytrzymaj oba ubijaki/haki, żeby nie wypadły i naciśnij  Spowoduje to zwolnienie akcesoriów z głowic napędu.

---

## ZASTOSOWANIE MIKSERA

1. Ustaw regulator prędkości na 0.
2. Włóż wtyczkę do gniazdka sieciowego.
3. Przesuń regulator prędkości na prędkość wymaganą (1 do 5).
4. Naciśnięcie przycisku  zwiększa impulsowo prędkość ustawioną pokrętkiem regulującym prędkość. Działa tylko, gdy silnik jest już uruchomiony (1 do 5).
5. Ustaw regulację prędkości na 0, aby wyłączyć urządzenie.
  - Na ogół, większa ilość składników, gęściejsze składniki i wyższy stosunek składników stałych do płynnych, wymagają dłuższego czasu miksowania i mniejszej prędkości.
  - Mniejsza ilość, rzadsze składniki, więcej składników płynnych niż składników stałych, sugerują krótszy czas i większe prędkości.
  - Ubijaki używaj do ubicia/napowietrzenia lekkiego lub rzadkiego ciasta.
  - Haki mają zastosowanie do mieszania cięższych ciast (np. chleba, ciast owocowych).
  - Trzepaczki używaj do ubijania śmietany, itd..
  - Mikser służy tylko do mieszania składników ciasta. Nie stosuj do wyrabiania ciasta. Możesz przeciążyć i uszkodzić silnik.
  - W celu uniknięcia przegrzania urządzenia, nie należy użytkować urządzenia w sposób ciągły dłużej niż 5 minut. Po 5 minutach przerwij pracę na co najmniej 5 minut.
  - Jeśli silnik zacznie ciężko pracować, dodaj do mieszanki więcej składników płynnych albo przerwij pracę miksera i dokończ mieszanie ręką.

---

## KONSERWACJA I OBSŁUGA

1. Wyłącz urządzenie (0) i wyciągnij przewód z gniazdka sieciowego.
2. Wytrzyj powierzchnie zewnętrzne urządzenia wilgotną szmatką.  
 Umyć ubijaczki i haki w gorącej wodzie z płynem do naczyń, albo w koszu na sztućce w zmywarce.

---

## RECYKLING



Aby uniknąć problemów środowiskowych i zdrowotnych spowodowanych niebezpiecznymi substancjami, sprzętu, akumulatorów i baterii oznaczonych jednym z tych symboli nie należy wyrzucać z nieposortowanymi odpadami komunalnymi. Produkty elektryczne i elektroniczne, w tym, baterie jednorazowe i akumulatory, należy zawsze utylizować w odpowiednim publicznym punkcie zbiórki odpadów/recyklingu.



Pročitajte upute, držite ih na sigurnom mjestu, prosljedite ih ako dajete uređaj. Uklonite cijelo pakiranje prije uporabe.

---

## VAŽNE SIGURNOSNE MJERE

Poštujte osnovne sigurnosne mjere, uključujući sljedeće:

Ovaj uređaj mogu koristiti osobe smanjenih tjelesnih, osjetilnih ili mentalnih sposobnosti ili osobe koje ne raspolažu iskustvom i znanjem ako su pod nadzorom ili rade po uputama, te razumiju uključene opasnosti.

Djeca ne smiju koristiti niti se igrati s uređajem.

Držite uređaj i kabel van dosega djece.

Pogrešna uporaba aparata može uzrokovati ozljedu.

Izvucite utikač iz utičnice prije sastavljanja, rastavljanja i čišćenja.

Nemojte ostavljati aparat bez nadzora dok je uključen u utičnicu.

Ako je kabel oštećen, radi izbjegavanja opasnosti, mora ga zamijeniti proizvođač, ovlašteni servis ili osoba slične stručnosti.

⊘ Nemojte uranjati uređaj u tekućinu.

- Nemojte koristiti dijelove ili dodatke drugih proizvođača.
- Nemojte koristiti uređaj u bilo koje druge svrhe osim onih opisanih u ovim uputama.
- Nemojte koristiti uređaj ako je oštećen ili neispravan.

## ISKLUČIVO ZA KUĆNU UPORABU

---

### CRTEŽI

- |                                 |                         |
|---------------------------------|-------------------------|
| 1. Tipka za upravljanje brzinom | 4. Metlice za miješanje |
| 2. Prirubnica                   | 5. Metlica za tučenje   |
| 3. Pjenjače                     | 6. Kutija za spremanje  |

---

### NAMJEŠTANJE PJENJAČA/METLICA ZA MIJEŠANJE/METLICA ZA TUČENJE

1. Prije namještanja ili skidanja pjenjača/metlica za miješanje, isključite (0) i izvucite utikač miksera iz utičnice.
2. Okrenite svaku pjenjaču ili metlicu za miješanje tako da se izbočine na osovini poravnaju s utorima na glavi pogona i zatim ih gurnite u glavu pogona dok ne kliknu na mjesto.
3. Svaka pjenjača/ metlica za miješanje mora biti umetnuta u specifičnu pogonsku glavu (Sl. A).
4. Metlica za tučenje može se namjestiti na bilo koju pogonsku glavu.
5. Koristite ili obje pjenjače ili obje metlice za miješanje, nemojte ih miješati.

---

### SKIDANJE PJENJAČA/METLICA ZA MIJEŠANJE/METLICA ZA TUČENJE

1. Isključite mikser (0) tipkom i iz struje, zatim otresite višak mješavine u zdjelu za miješanje.
2. Držite obje pjenjače/metlice za miješanje kako biste spriječili da iskoče, te pritisnite ↓ To će ih izbaciti iz pogonskih glava.

---

### UPORABA MIKSERA

1. Pomaknite kontrolu brzine na 0.
2. Stavite utikač u utičnicu.
3. Pomaknite tipku za upravljanje brzinom na brzinu koja vam je potrebna (od 1 do 5).



4. Pritiskom na tipku turbo  ćete prijeći brzinu koja je postavljena kontrolom brzine te će vam to dati veću brzinu. To djeluje samo kad motor već radi (od **1** do **5**).
5. Pomaknite tipku za upravljanje brzinom na **0** da biste je isključili.
  - Općenito, za velike količine, guste smjese i veliki omjer krutina prema tekućini znače dulje vrijeme i manje brzine.
  - Manje količine, rjeđe mješavine i visok omjer krutina prema tekućinama znači kraće vrijeme i veće brzine.
  - Koristite pjenjače za tučenje/prozračivanje laganog i tekućeg tijesta.
  - Koristite metlice za miješanje (kuke) za miješanje težeg tijesta (npr. kruh, voćni kolač).
  - Koristite metlice za tučenje šlaga, itd.
  - Kad pravite tijesto, koristite mikser samo za miješanje sastojaka. Nemojte ga koristiti da mijesite. Preopteretit ćete ga i oštetiti motor.
  - Nemojte dozvoliti da motor radi bez prekida više od 5 minuta, jer se može pregrijati. Poslije 5 minuta, isključite ga najmanje 5 minuta da bi se ponovo doveo u radno stanje.
  - Ako motor počne teško raditi, dodajte vode u mješavinu ako je moguće, ili isključite mikser i zamijesite rukom.

---

## ČIŠĆENJE I ODRŽAVANJE

1. Isključite aparat (j) i izvucite kabel iz utičnice.
2. Očistite površine uređaja mokrom krpom.



Operite metlice vrućom vodom sa sapunicom ili u odjeljku za pribor za jelo u perilici posuđa.

---

## RECIKLAŽA



Kako bi se izbjegle štetne posljedice na okoliš i zdravlje zbog opasnih supstanci, uređaji i punjive i nepunjive baterije obilježene jednim od ovih simbola ne smiju se zbrinjavati kao nerazvrstani komunalni otpad. Uvijek odložite električne i elektroničke proizvode i , gdje je primjenljivo, punjive i nepunjive baterije, u odgovarajućem zvaničnom mjestu za sakupljanje/reciklažu.

Preberite navodila, jih shranite na varnem in jih predajte skupaj z napravo, če jo posredujete naprej. Pred uporabo odstranite vso embalažo.

---

## POMEMBNA VAROVALA

Sledite osnovnim varnostnim ukrepom, vključno z:

To napravo smejo uporabljati osebe z zmanjšanimi fizičnimi, čutnimi ali duševnimi sposobnostmi ali s pomanjkljivimi izkušnjami in znanjem, če so pri tem pod nadzorom/dobijo navodila in razumejo s tem povezana tveganja.

Otroci ne smejo uporabljati ali se igrati z napravo.

Napravo in kabel varujte pred dosegom otrok.

Zloraba naprave lahko povzroči telesne poškodbe.

Pred sestavljanjem, razstavljanjem ali čiščenjem napravo odklopite.

Priklopljene naprave ne puščajte brez nadzora.

Če je kabel poškodovan, ga mora zamenjati proizvajalec, njegov servisni zastopnik ali kdo s podobnimi pooblastili, da se prepreči tveganje.

 Naprave ne potaplajte v tekočino.

- Ne uporabljajte nobene druge opreme ali priključka, razen priloženih.
- Naprave ne uporabljajte za nič drugega kot za namene, ki so opisani v teh navodilih.
- Naprave ne upravljajte, če je poškodovana ali če ne deluje pravilno.

## SAMO ZA GOSPODINJSKO UPORABO

---

## RISBE

- |                        |                          |
|------------------------|--------------------------|
| 1. Nastavitev hitrosti | 4. Kavlja                |
| 2. Prirobnica          | 5. Metlica               |
| 3. Stepalnika          | 6. Torba za shranjevanje |

---

## PRITRDITEV STEPALNIKOV/KAVLJEV/METLICE

1. Preden pritrdite ali odstranite stepalnika/kavlja izklopite mešalnik (0) in ga odklopite iz električnega omrežja.
2. Vsak stepalnik ali kavelj obrnite tako, da poravnate izbokline na gredi z režami na pogonski glavi, nato ga potisnite v pogonsko glavo, dokler se ne zaskoči na mestu.
3. Vsak stepalnik/kavelj morate pritrditi v točno določeno pogonsko glavo (slika A).
4. Metlico lahko namestite v katero koli pogonsko glavo.
5. Hkrati uporabite ali dva kavlja ali dva stepalnika in ne en kavelj in en stepalnik.

---

## ODSTRANITEV STEPALNIKOV/KAVLJEV/METLICE

1. Mešalnik izključite (0) in odklopite ter otresite ostanek zmesi v posodo za mešanje.
2. Pridržite oba stepalnika/kavlja, da preprečite njun izskok, in nato pritisnite  S tem jih boste izvrgli iz pogonskih glav.

---

## UPORABA MEŠALNIKA

1. Nastavitev hitrosti nastavite na 0.
2. Vtič vstavite v električno vtičnico.
3. Nastavitev hitrosti nastavite na zeleno hitrost (1 do 5).



4. Če pritisnete gumb Turbo , preglasite hitrost, ki je nastavljena z gumboma za hitrost, in vključi se velika hitrost. Deluje samo, ko motor že deluje (1 do 5).
5. Nastavitev hitrosti nastavite na **0** za izklop.
  - Splošno pravilo pravi, da velike količine, goste zmesi in veliki deleži trdnih snovi zahtevajo daljše trajanje ter nižje hitrosti.
  - Manjše količine, redke zmesi in veliki deleži tekočin zahtevajo krajše trajanje ter večje hitrosti.
  - Stepalnika uporabite za stepanje/rahljanje lahkih vrst testa.
  - Kavljje uporabljajte za mešanje težjega testa (npr. kruha in sadnih kolačev).
  - Metlico uporabite za stepanje sladke smetane ipd.
  - Kadar delate testo, uporabite mešalnik samo za mešanje sestavin. Ne uporabite ga za gnetenje. S tem bi ga preobremenili in poškodovali motor.
  - Motorja ne pustite delovati neprekinjeno več kot 5 minuti, saj se lahko pregreje. Po tem pred ponovno uporabo počakajte 5 minuti.
  - Če začne motor delovati težko in počasi, po možnosti dodajte v zmes več tekočine ali pa napravo izključite in nadaljujte z rokami.

---

## NEGA IN VZDRŽEVANJE

1. Napravo izklopite (**0**) in odklopite.
2. Zunanje površine naprave očistite z vlažno krpo.



Metlice in kavljje operite v vroči milnici ali v posodi za pribor v pomivalnem stroju.

---

## RECIKLIRANJE



Za preprečitev okoljskih in zdravstvenih težav zaradi nevarnih snovi naprav in polnilnih in navadnih baterij, označenih z enim od teh simbolov, ni dovoljeno odstraniti med nesortirane komunalne odpadke. Električne in elektronske izdelke in, kjer velja, tudi polnilne in navadne baterije odstranite na ustreznem uradnem mestu za recikliranje/zbiranje.

Διαβάστε τις οδηγίες, φυλάξτε τις σε ασφαλές μέρος και σε περίπτωση που δώσετε τη συσκευή σε άλλον χρήστη, δώστε μαζί και τις οδηγίες. Αφαιρέστε όλα τα υλικά συσκευασίας πριν από τη χρήση.

## ΣΗΜΑΝΤΙΚΑ ΜΕΤΡΑ ΑΣΦΑΛΕΙΑΣ

Τηρείτε τα βασικά μέτρα ασφάλειας, συμπεριλαμβανομένων των παρακάτω:

Η συσκευή αυτή επιτρέπεται να χρησιμοποιείται από άτομα με μειωμένες σωματικές, αισθητηριακές ή διανοητικές ικανότητες ή από άτομα με ελλιπή πείρα και γνώσεις εφόσον επιβλέπονται ή τους δίνονται οδηγίες και κατανοούν τους εμπλεκόμενους κινδύνους.

Τα παιδιά δεν πρέπει να χρησιμοποιούν ούτε να παίζουν με τη συσκευή.

Η συσκευή και το καλώδιο να φυλάσσονται σε χώρο όπου δεν έχουν πρόσβαση παιδιά.

Σε περίπτωση κακής χρήσης της συσκευής μπορεί να προκληθεί τραυματισμός.

Βγάλτε το βύσμα της συσκευής από την πρίζα πριν από εργασίες συναρμολόγησης, αποσυναρμολόγησης ή καθαρισμού.

Μην αφήνετε τη συσκευή χωρίς επίβλεψη ενόσω είναι συνδεδεμένη στο ρεύμα.

Εάν το καλώδιο είναι φθαρμένο, πρέπει να αντικατασταθεί από τον κατασκευαστή, τον αντιπρόσωπό του ή κάποιο εξουσιοδοτημένο πρόσωπο προς αποφυγή κινδύνων.

⊘ Μη βυθίζετε τη συσκευή σε υγρά.

- Μη χρησιμοποιείτε εξαρτήματα διαφορετικά από αυτά που παρέχονται από την εταιρεία μας.
- Μη χρησιμοποιείτε τη συσκευή για οποιονδήποτε σκοπό πέραν αυτού που περιγράφεται στις παρούσες οδηγίες.
- Μη χρησιμοποιείτε τη συσκευή εάν είναι φθαρμένη ή παρουσιάζει δυσλειτουργίες.

## ΑΠΟΚΛΕΙΣΤΙΚΑ ΓΙΑ ΟΙΚΙΑΚΗ ΧΡΗΣΗ

## ΣΧΕΔΙΑ

- |                          |                     |
|--------------------------|---------------------|
| 1. Χειριστήριο ταχύτητας | 4. Αναδευτήρες      |
| 2. Φλάντζα               | 5. Χτυπητήρι        |
| 3. Φτερά                 | 6. Θήκη αποθήκευσης |



## ΤΟΠΟΘΕΤΗΣΗ ΦΤΕΡΩΝ/ΑΝΑΔΕΥΤΗΡΩΝ/ΧΤΥΠΗΤΗΡΙΟΥ

1. Απενεργοποιήστε (0) και αποσυνδέστε το μίξερ από την πρίζα προτού τοποθετήσετε ή αφαιρέσετε τα φτερά / τους αναδευτήρες.
2. Περιστρέψτε το κάθε φτερό ή αναδευτήρα έτσι ώστε να ευθυγραμμιστούν οι εγκοπές στο στέλεχος με τις υποδοχές στην κεφαλή κίνησης και, έπειτα, ωθήστε το προς την κεφαλή κίνηση έως ότου να ακουστεί ο χαρακτηριστικός ήχος κουμπώματος.
3. Κάθε φτερό/αναδευτήρας πρέπει να τοποθετηθεί στην ειδική κεφαλή κίνησης (Εικ. Α).
4. Το χτυπητήρι μπορεί να τοποθετηθεί σε οποιαδήποτε από τις δύο κεφαλές κίνησης.
5. Χρησιμοποιείτε και τα δύο φτερά ή τους δύο αναδευτήρες, μην τα συνδυάζετε μαζί.

---

## ΑΦΑΙΡΕΣΗ ΦΤΕΡΩΝ/ΑΝΑΔΕΥΤΗΡΩΝ/ΧΤΥΠΗΤΗΡΙΟΥ

1. Απενεργοποιήστε **(0)** και αποσυνδέστε το μίξερ από το ρεύμα και κατόπιν τινάξτε το για να απομακρυνθεί τυχόν περίσσιο μείγμα μέσα στο μπολ ανάμειξης.
2. Συγκρατήστε τα δύο φτερά / τους δύο αναδευτήρες ώστε να μην πεταχτούν έξω και πατήστε το  Έτσι, θα αφαιρεθούν από τις κεφαλές κίνησης.

---

## ΧΡΗΣΗ ΤΟΥ ΜΙΞΕΡ

1. Μετακινήστε το χειριστήριο ταχύτητας στο **0**.
2. Συνδέστε το φιλς στην πρίζα.
3. Γυρίστε το χειριστήριο ταχύτητας στην επιθυμητή ταχύτητα **(1 έως 5)**.
4. Εάν πατήσετε το κουμπί Turbo , θα παρακαμφθεί η ταχύτητα που έχει οριστεί από το χειριστήριο ταχύτητας και θα προκληθεί μια ριπή υψηλής ταχύτητας. Αυτή η λειτουργία είναι δυνατή μόνο όταν λειτουργεί ήδη το μοτέρ **(1 έως 5)**.
5. Μετακινήστε το χειριστήριο ταχύτητας στο **0** για απενεργοποίηση της συσκευής.
  - Σε γενικές γραμμές, οι μεγάλες ποσότητες, τα παχύρρευστα μείγματα και η μεγάλη αναλογία στερεών προς υγρών τροφίμων υποδεικνύουν μεγαλύτερους χρόνους και χαμηλότερες ταχύτητες.
  - Οι μικρότερες ποσότητες, τα λεπτόρρευστα μείγματα και η ύπαρξη περισσότερων υγρών υποδεικνύουν μικρότερους χρόνους και υψηλότερες ταχύτητες.
  - Χρησιμοποιήστε τα φτερά για χτύπημα/αφράτεμα αραιής ζύμης και κουρκουτιού.
  - Χρησιμοποιήστε τους αναδευτήρες για την ανάμειξη βαριών ζυμών (π.χ. για ψωμί, κέικ).
  - Χρησιμοποιήστε το χτυπητήρι για σαντιγί, κ.λπ.
  - Κατά την παρασκευή ζύμης, να χρησιμοποιείτε το μίξερ μόνο για την ανάμειξη των συστατικών. Μην το χρησιμοποιείτε για ζύμωμα. Το μοτέρ θα υπερφορτωθεί και θα υποστεί ζημιά.
  - Μην αφήνετε το μοτέρ να λειτουργεί συνεχόμενα για περισσότερα από 5 λεπτά, μπορεί να υπερθερμανθεί. Μετά από λειτουργία 5 λεπτών, απενεργοποιήστε τη συσκευή και αφήστε τη για τουλάχιστον 5 λεπτά.
  - Εάν το μοτέρ αρχίσει να υπερφορτώνεται, προσθέστε περισσότερο υγρό στο μείγμα, εάν είναι δυνατόν, ή απενεργοποιήστε το μίξερ και συνεχίστε την ανάμειξη με το χέρι.

---

## ΦΡΟΝΤΙΔΑ ΚΑΙ ΣΥΝΤΗΡΗΣΗ

1. Απενεργοποιήστε τη συσκευή (0) και αποσυνδέστε την από το ρεύμα.
2. Καθαρίστε τις εξωτερικές επιφάνειες της συσκευής με ένα υγρό πανί.  
 Πλύνετε τα χτυπητήρια και τους αναδευτήρες με ζεστό νερό και σαπουνάδα ή τοποθετήστε τα στο καλάθι για μαχαιροπίρουνα του πλυντηρίου πιάτων.

---

## ΑΝΑΚΥΚΛΩΣΗ



Για την αποφυγή προβλημάτων στο περιβάλλον και την υγεία λόγω επιβλαβών ουσιών, οι συσκευές και οι επαναφορτιζόμενες και μη επαναφορτιζόμενες μπαταρίες που επισημαίνονται με κάποιο από αυτά τα σύμβολα, δεν πρέπει να απορρίπτονται με τα κοινά οικιακά απορρίμματα. Να απορρίπτετε πάντα τις ηλεκτρικές και ηλεκτρονικές συσκευές και, όπου χρειάζεται, τις επαναφορτιζόμενες και μη επαναφορτιζόμενες μπαταρίες, σε κατάλληλο, επίσημο σημείο συλλογής/ανακύκλωσης.

A használati utasítást olvassa el és őrizze meg; és adja tovább a készülékkel együtt, ha azt továbbadja. Használat előtt teljes egészében távolítsa el a csomagolást.

---

## FONTOS ÓVINTÉZKEDÉSEK

Kövesse az alábbi alapvető biztonsági óvintézkedéseket:

A készüléket csökkent fizikai, érzékelési vagy mentális képességekkel rendelkező személyek, illetve tapasztalattal vagy ismeretekkel nem rendelkező személyek is használhatják, amennyiben megfelelő útmutatást kapnak vagy felügyelet alatt állnak, és megértik a készülék használatából eredő veszélyeket. A készüléket gyerekek nem használhatják, és nem játszhatnak azzal. A készüléket és a vezetékeket gyermekek számára nem elérhető helyen kell tartani.

A készülék helytelen használata sérülést okozhat.

Összeszerelés, szétszerelés és tisztítás előtt húzza ki a készüléket a konnektorból.

Ne hagyja a készüléket őrizetlenül, amíg be van dugva.

Ha a kábel megrongálódott, ki kell cseréltetni a gyártóval, egy szerviz munkatársával vagy egy hasonlóan szakképzett személlyel, hogy elkerülje a veszélyeket.

⚠ Ne merítse a készüléket folyadékba.

- Ne használjon más kiegészítőket és tartozékokat, mint amit hozzá adunk.
- A készüléket az utasításokban leírtakon kívül más célra ne használja.
- Ne működtesse a készüléket, ha az megrongálódott vagy hibásan működik.

## CSAK HÁZTARTÁSI HASZNÁLATRA

---

## RAJZOK

- |                       |                 |
|-----------------------|-----------------|
| 1. Sebességszabályozó | 4. Keverővillák |
| 2. Perem              | 5. Keverővillá  |
| 3. Habverők           | 6. Tároló doboz |

---

## HABVERŐK/DAGASZTÓVILLÁK/KEVERŐVILLÁK BEILLESZTÉSE

1. Kapcsolja ki (0) és húzza ki a konnektorból a robotgépet, mielőtt eltávolítaná a habverőket/dagasztóvillákat.
2. Fordítsa el a habverőket vagy dagasztóvillákat, hogy a nyélen található csapok a meghajtó fejen található lyukakba kerüljenek, majd nyomja be a meghajtó fejbe amíg a helyére nem kattan.
3. Helyezze a peremes habverőket/dagasztóvillákat a nagy lyukú meghajtó fejekbe (A. ábra).
4. A keverővilla mindkét meghajtó fejbe beilleszthető.
5. Mindkét habverőt vagy mindkét dagasztóvillát használja, ne keverje őket.

---

## A HABVERŐK/DAGASZTÓVILLÁK/KEVERŐVILLÁK ELTÁVOLÍTÁSA

1. Kapcsolja ki (0) és húzza ki a konnektorból a robotgépet, majd rázzon le minden felesleges keveréket a keverő tálba.



2. Tartsa mindkét habverőt/dagasztóvillát, hogy megakadályozza a kiugrásukat, majd nyomja meg a  gombot. Ez kilöki őket a meghajtó fejekből.

---

## A KÉZI MIXER HASZNÁLATA

1. Állítsa a sebességszabályozót **0**-ra.
2. Tegye be a dugót a csatlakozó aljzatba.
3. Állítsa be a sebességszabályozót a kívánt sebességre (**1-től 5-ig**).
4. A turbó gomb  lenyomása törölni fogja a sebességszabályozó által beállított sebességet és nagy sebesség löketet ad. Csak akkor működik, amikor a motor már megy (**1-től 5-ig**).
5. A lekapcsoláshoz állítsa a sebességszabályozót **0**-ra.
  - Általánosságban a nagy mennyiségekhez, sűrű keverékekhez és a nagy mennyiségű szilárd anyagból történő folyadékképzéshez hosszabb idő és alacsonyabb sebesség javasolt.
  - Kisebb mennyiségekhez, lazább keverékekhez és a kevesebb szilárdanyag tartalmú folyadékokhoz rövidebb idő és magasabb sebesség javasolt.
  - A habverők segítségével könnyű tésztát és palacsintatésztát verhet fel, illetve levegőt juttathat a tésztába.
  - Keményebb tészta keveréséhez a keverővillát használja (pl.: kenyér, gyümölcskenyér).
  - A keverővilla segítségével tejszínt, stb. verhet fel.
  - Amikor tésztát készít, a kézi mixert a hozzávalók összekeveréséhez használja csupán. Ne használja dagasztásra. Túlterheli vele és a motor tönkre megy.
  - Ne működtesse a motort 5 percnél hosszabb ideig, a motor túlmelegedhet. 5 perc elteltével kapcsolja ki a készüléket legalább 5 percre, hogy a készülék lehűljön.
  - Ha a motor elkezd dolgozni, adjon folyadékot a keverékhez, ha lehetséges, vagy kapcsolja ki és folytassa kézzel.

---

## ÁPOLÁS ÉS KARBANTARTÁS

1. Kapcsolja ki a készüléket (**0**) és húzza ki a konnektorból.
2. A készülék külső felületét egy nedves ruhával tisztítsa meg.  
 A habverőket és keverővillákat meleg, szappanos vízben vagy a mosogatógépe evőeszköztartó kosarában mossa el.

---

## ÚJRAHASZNOSÍTÁS



Az alábbi jelölések valamelyikével ellátott készülékekben, valamint újratölthető és nem újratölthető akkumulátorokban jelen lévő veszélyes anyagok jelentette környezeti és egészségi kockázatok elkerülése érdekében ezeket tilos a háztartási hulladékkal együtt megsemmisíteni. Az elektromos és elektronikus termékeket, és, ha vannak, az újratölthető és nem újratölthető akkumulátorokat mindig a megfelelő hivatalos hulladék-újrahasznosító/begyűjtő központba kell vinni.



Talimatları okuyun, güvenli bir yerde saklayın, cihazın el değiştirmesi halinde cihazla birlikte atkarın. Kullanmadan önce cihazın tüm ambalajını çıkarın.

## ÖNEMLİ GÜVENLİK KURALLARI

Aşağıdakiler dahil, tüm temel güvenlik önlemlerini izleyin:

Fiziksel, duymusal veya zihinsel kapasiteli veya gerekli bilgi ve deneyimden yoksun kişiler bu cihazı sadece denetim/talimat altında ve içerdiği tehlikeleri kavradıklarında kullanabilirler.

Çocuklar cihazı kullanmamalı veya onunla oyun oynamamalıdır.

Cihazı ve kablosunu, çocukların erişemeyeceği yerlerde tutun.

Cihazın yanlış biçimde kullanılması, yaralanmalara yol açabilir.

Montaj, demontaj veya temizlik çalışmalarından önce, cihazın fişini prizden çekin.

Cihazı, elektrik prizine takılı durumdayken gözetimsiz bırakmayın.

Hasarlı elektrik kabloları, güvenlik açısından sadece üretici, üreticinin yetkili servisleri veya benzer niteliklere sahip kişiler tarafından değiştirilmelidir.

⚠ Cihazı sıvıya batırmayın.

- Size sağladığımız aksesuar ve ek parçalar dışındaki ürünleri kullanmayın.
- Cihazı, bu talimatlarda belirtilenler dışında bir amaçla kullanmayın.
- Hasarlı veya arızalı cihazları çalıştırmayın.

## SADECE EV İÇİ KULLANIM

### ÇIZIMLAR

- |                      |                    |
|----------------------|--------------------|
| 1. Hız kontrolü      | 4. Kanca uçlar     |
| 2. Çıkıntı           | 5. Çırpıcı uç      |
| 3. Karıştırıcı uçlar | 6. Depolama bölümü |

### KARIŞTIRICI/KANCA/ÇIRPICI UÇLARI TAKMA

1. Karıştırıcı/kanca uçları takmadan veya çıkarmadan önce mikseri kapatın (0) ve fişini elektrik prizinden çıkarın.
2. Mil üzerindeki çıkıntıları tahrik başlığındaki yuvalarla aynı hizaya getirmek için karıştırıcı veya kanca ucu döndürün ve bir tıklama sesi ile yerine oturuncaya dek tahrik başlığının içine itin.
3. Her karıştırıcı/kanca uç belirli bir tahrik başlığına takılmalıdır (Şekil A).
4. Çırpıcı uç iki tahrik başlığından herhangi birine takılabilir.
5. İki karıştırma ucunu veya iki kanca ucu aynı anda birlikte kullanın, karıştırarak kullanmayın.

### KARIŞTIRICI/KANCA/ÇIRPICI UÇLARI ÇIKARMA

1. Mikseri kapatın (0), fişini prizden çekin ve kalan tüm karışımın karıştırma kasesine dökülmesi için cihazı sallayın.
2. Fırlamalarını önlemek için her iki karıştırıcı/kanca ucu elinizle tutun, ardından ↓ düğmesine basın. Böylece uçlar, döndürme başlığından hızla çıkacaktır.



---

## MIKSERİ KULLANMA

1. Hız kontrolünü **0**'a getirin.
2. Fişi prize takın.
3. Hız kontrolünü istediğiniz hıza getirin (**1** ila **5**).
4. Turbo düğmesine **@** basmanız, hız kontrolünün ayarladığı hızı geçersiz kılacak ve size ani bir hız yükselmesi sağlayacaktır. Sadece motor çalıştığında devreye girer (**1** ila **5**).
5. Kapatmak için hız kontrolünü **0**'a getirin.
  - Genellikle fazla miktarlar, koyu karışımlar ve katı madde oranı sıvı oranından daha fazla olan malzemeler, daha uzun süre ve daha düşük hız gerektirir.
  - Küçük miktarlar, yoğunluğu az karışımlar ve sıvı oranı katı madde oranından daha fazla olan malzemeler daha kısa süre ve daha yüksek hız gerektirir.
  - Karıştırıcı uçları yumuşak ve sulu hamurları karıştırmak/havalandırmak için kullanın.
  - Daha kıvamlı hamurları (örn. ekmekek, kek) karıştırmak için kanca uçları kullanın.
  - Çırpıcı ucu krema, vb. malzemeleri çırpma için kullanın.
  - Hamur yaparken, mikseri sadece malzemeleri karıştırmak için kullanın. Yoğurmak için kullanmayın. Cihaza fazla yüklenerek motora hasar verebilirsiniz.
  - Motoru 5 dakikadan uzun süre kesintisiz çalıştırmayın, aşırı ısınabilir. 5 dakika sonra cihazı, dinlenmesi için en az 5 dakika kapalı tutun.
  - Motor zorlanmaya başlarsa, karışıma mümkünse biraz su ilave edin veya cihazı kapatın ve işleme elle devam edin.

---

## TEMİZLİK VE BAKIM

1. Cihazı kapatın (**0**) ve fişini prizden çekin.
  2. Cihazın dış yüzeylerini nemli bir bezle silerek temizleyin.
-  Çırpıcı ve kanca uçları sabunlu sıcak suda veya bulaşık makinenizin çatal-bıçak sepetinde yıkayın.

---

## GERİ DÖNÜŞÜM



Tehlikeli maddelerin yol açacağı çevre ve sağlık sorunlarını önlemek için, şu sembollerden biri ile işaretlenmiş cihazlar ve şarj edilebilir ve tek kullanımlık piller genel evsel atıklarla birlikte çöpe atılmamalıdır. Elektrikli ve elektronik ürünleri ve ilgili olabilecek şarj edilebilir ve tek kullanımlık pilleri her zaman resmi, uygun bir geri dönüşüm/toplama noktasına bırakın.

Bakanlıkça tespit ve ilan edilen kullanım ömrü 7 yıldır

Taşıma ve nakliye sırasında dikkat edilecek hususlar :

Ürünü düşürmeyiniz

Darbelere maruz kalmamasını sağlayınız

Cihazı nakliye sırasında orijinal ambalajında taşıyınız.

Citiți instrucțiunile, păstrați-le într-un loc sigur; dacă dați aparatul altcuiva, nu uitați să dați și instrucțiunile. Îndepărtați toate ambalajele înainte de folosire.

---

## PREVEDERI IMPORTANTE DE SIGURANȚĂ

Respectați măsurile de siguranță de bază, inclusiv:

Acest aparat poate fi folosit de către persoane cu capacități fizice, senzoriale sau mentale reduse sau lipsite de experiență și cunoștințe dacă sunt supravegheate/instruite și înțeleg pericolele la care se supun.

Copiii nu trebuie să folosească sau să se joace cu aparatul.

Nu lăsați aparatul și cablul la îndemâna copiilor.

Utilizarea incorectă a aparatului poate produce leziuni.

Scoateți aparatul din priză înainte de asamblare, dezasamblare sau curățare.

Nu lăsați aparatul nesupravegheat atunci când este în funcțiune.

În cazul în care cablul este deteriorat, trebuie înlocuit de către fabricant, agentul de service sau orice altă persoană calificată, pentru a evita accidentele.

⊘ Nu introduceți aparatul în lichid.

- Nu folosiți alte accesorii sau atașamente decât cele furnizate de noi.
- Nu folosiți aparatul în niciun alt scop decât cel descris în aceste instrucțiuni.
- Nu operați aparatul dacă este stricat sau nu funcționează corect.

## EXCLUSIV PENTRU UZ CASNIC

---

## SCHIȚE

- |                                  |                         |
|----------------------------------|-------------------------|
| 1. Comandă de control al vitezei | 4. Spirale frământat    |
| 2. Flanșă                        | 5. Tel                  |
| 3. Teluri                        | 6. Geantă de depozitare |

---

## MONTAREA TELURILOR/SPIRALELOR DE FRĂMÂNTAT/TELULUI

1. Opriiți (0) și scoateți mixerul din priză înainte de a monta sau de a scoate telurile/spiralele de frământat.
2. Rotiți fiecare tel sau spirală de frământat pentru a alinia vârfulurile de pe ax cu șanțurile de pe capul de angrenare, apoi împingeți-l în capul de angrenare până când se aude un clic.
3. Fiecare tel/spirală de frământat trebuie montat/montată într-un cap de antrenare specific (Fig. A).
4. Telul poate fi montat în orice cap de angrenare.
5. Folosiți ambele teluri sau ambele spirale de frământat, nu le amestecați.

---

## DEMONTAREA TELURILOR/SPIRALELOR DE FRĂMÂNTAT/TELULUI

1. Opriiți (0) și scoateți mixerul din priză, apoi
2. Țineți ambele teluri/spirale de frământat pentru a preveni sărirea acestora, apoi apăsați ↓  
Vor fi scoase de pe capetele angrenajului.



---

## FOLOSIREA MIXERULUI

1. Comutați comanda de control al vitezei pe **0**.
2. Băgați întrerupătorul în priză.
3. Comutați comanda de control al vitezei la viteza pe care o doriți (de la **1** la **5**).
4. Apăsând butonul turbo , veți anula viteza setată prin butoanele de viteză, iar aparatul va funcționa puțin la o viteză mare. Funcționează doar atunci când motorul deja este pornit (de la **1** la **5**).
5. Comutați comanda de control al vitezei pe **0** pentru a opri aparatul.
  - În general, cantitățile mari, amestecurile dense și un procent mai mare de substanțe solide decât lichide sugerează un timp mai lung de preparare și o viteză mai mică.
  - Cantitățile mai mici, amestecurile mai puțin dense și mai multe lichide decât produse solide sugerează timp de preparare mai scurt și viteze mai mari.
  - Folosiți telurile pentru bătut/aerat aluat și cocă fină.
  - Folosiți spiralele pentru a amesteca aluatul mai dens (ex. pâine, prăjituri de fructe).
  - Folosiți telul pentru a bate frișcă etc.
  - Atunci când preparați un aluat, folosiți mixerul doar pentru amestecarea ingredientelor. Nu îl folosiți pentru frământat. Îl veți supraîncărca și veți deteriora motorul.
  - Nu lăsați motorul să funcționeze continuu mai mult de 5 minute, se poate supraîncălzi. După 5 minute, opriți aparatul pentru cel puțin 5 minute, pentru a-și reveni.
  - Dacă motorul începe să dea semne de oboseală, adăugați mai mult lichid, dacă este posibil, sau opriți aparatul și continuați cu mâna.

---

## ÎNGRIJIRE ȘI ÎNTREȚINERE

1. Opriți aparatul (**0**) și scoateți-l din priză.
  2. Curățați suprafețele exterioare ale aparatului cu o cârpă umedă.
-  Spălați telurile și spiralele cu apă fierbinte cu detergent, sau în coșul pentru tacâmuri al mașinii de spălat vase.

---

## RECICLAREA



Pentru a evita problemele de mediu și de sănătate cauzate de substanțele periculoase, aparatele și bateriile reîncărcabile și cele obișnuite marcate cu unul dintre aceste simboluri, nu trebuie eliminate împreună cu deșeurile municipale nesortate. Eliminați întotdeauna produsele electrice și electronice și, după caz, bateriile reîncărcabile și cele obișnuite, la un punct de reciclare/colectare corespunzător.

Прочетете инструкциите, запазете ги и ги предавайте, ако предавате и уреда. Отстранете всички опаковки преди употреба.

---

## ВАЖНИ ПРЕДПАЗНИ МЕРКИ

Следвайте основните мерки за безопасност, включително:

Този уред може да се ползва от хора с ограничени физически, сетивни или умствени възможности, или без опит и познания, ако са наблюдавани/инструктирани и осъзнават опасностите. Децата не трябва да използват или да играят с уреда.

Дръжте уреда и кабела далеч от достъпа на деца.

Неправилната употреба на уреда може да доведе до нараняване.

Изключете уреда от контакта преди сглобяване, разглобяване или почистване.

Не оставяйте уреда без наблюдение, докато е включен в контакта.

Ако кабелът е повреден, той трябва да се подмени от производителя, негов представител за сервизно обслужване или друго квалифицирано за тази цел лице, за да се избегне всякакъв риск.

⊘ Не потапяйте уреда в течност.

- Не използвайте аксесоари или приставки, различни от тези, предоставени от нас.
- Не използвайте уреда за други цели, освен тези, описани в настоящите инструкции.
- Не използвайте уреда, ако е повреден или не работи изрядно.

## САМО ЗА ДОМАШНА УПОТРЕБА

---

## ИЛЮСТРАЦИИ

- |                         |                        |
|-------------------------|------------------------|
| 1. Контрол на скоростта | 4. Куки                |
| 2. Фланец               | 5. Телове за разбиване |
| 3. Бъркалки             | 6. Кутия за съхранение |

---

## МОНТИРАНЕ НА БЪРКАЛКИТЕ/КУКИТЕ/ТЕЛОВЕТЕ ЗА РАЗБИВАНЕ

1. Изключете (0) и извадете щепсела на захранващия кабел от контакта, преди да монтирате или премахнете бъркалките/куките.
2. Завъртете бъркалките или куките, за да центрирате издатините на вала спрямо процепите в задвижващата глава, след това ги натиснете в задвижващата глава, докато щракнат на мястото си.
3. Всяка бъркалка/кука трябва да бъде поставена в специфична задвижваща глава (Фиг. А).
4. Телове за разбиване могат да бъдат поставени в която и да е задвижваща глава.
5. Използвайте двете бъркалки или двете куки, не ги смесвайте.

---

## СВАЛЯНЕ НА БЪРКАЛКИТЕ/ТЕЛОВЕТЕ ЗА РАЗБИВАНЕ/КУКИТЕ

1. Изключете (0) и извадете миксера от контакта, след това изтръскайте излишната смес в купата за смесване.



2. Дръжте двете бъркалки/куки, за да предотвратите изхвъркването им, и натиснете . Така ще ги извадите от задвижващите глави.

---

## ИЗПОЛЗВАНЕ НА МИКСЕРА

1. Преместете контрола на скоростта на **0**.
2. Включете щепсела в захранващия контакт.
3. Преместете контрола на скоростта на желаната от Вас скорост (**1 до 5**).
4. Натискането на бутона турбо  ще промени скоростта, зададена чрез контрола на скоростта, и ще ви осигури моментна висока скорост. Той действа само, когато моторът вече работи (**1 до 5**).
5. Преместете контрола на скоростта на **0**, за да изключите уреда.
  - По принцип, големите количества, гъстите смеси и голямото съотношение на твърди частици предполагат по-дълга настройка на времето и по-ниски скорости.
  - По-малките количества, по-редките смеси и повечето течности, отколкото твърди частици, предполагат по-кратки настройки на времето и по-високи скорости.
  - Използвайте бъркалките за разбиване/омесване на меко тесто и тесто за палачинки и кексове.
  - Използвайте куките за миксиране на по-плътно тесто (напр. хляб, плодов кейк).
  - Използвайте теловете за разбиване на сметана и др.
  - Когато правите тесто, използвайте миксера само за смесване на съставките. Не го използвайте за месене. Ще го претоварите и ще повредите двигателя.
  - Не оставяйте двигателя да работи непрекъснато повече от 5 минути, може да прегрее. След 5 минути го изключвайте за най-малко 5 минути, да се възстанови.
  - Ако двигателят започне да се затруднява, добавете повече течност към сместа, ако е възможно, или го изключете и продължете на ръка.

---

## ГРИЖИ И ПОДДРЪЖКА

1. Изключете уреда (**0**) и го изключете от контакта.
  2. Почистете външните повърхности на уреда с влажна кърпа.
-  Измийте теловете за разбиване и куките в гореща вода и сапун, или в кошничката за прибори на Вашата миялна машина.

---

## РЕЦИКЛИРАНЕ



За да се избегнат екологични и здравни проблеми поради наличие на опасни субстанции, уредите, акумулаторните и неакумулаторните батерии, обозначени с един от тези символи, не трябва да се изхвърлят заедно с несортирани общински отпадъци. Винаги изхвърляйте електрически и електронни продукти и, където е приложимо, акумулаторни и неакумулаторни батерии, на подходящо официално място за рециклиране/събиране.

اقرأ التعليمات واحفظها في مكان آمن. في حالة اهداء الجهاز لشخص آخر ارفق معه التعليمات. يجب ازالة جميع الأغلفة قبل الاستعمال.

## اجراءات أمان ضرورية

يجب اتخاذ اجراءات الأمان الأساسية التالية:

يمكن استخدام هذا الجهاز بواسطة الأشخاص ذوي القدرات الجسمانية أو الحسية أو العقلية المنخفضة أو عديمي الخبرة والمعرفة إذا تم الإشراف عليهم/تعليمهم ويفهمون المخاطر المعنية.

يجب ألا يستخدم الأطفال الجهاز أو يعبثوا به.  
اجعل الجهاز والكبل بعيدا عن متناول الأطفال.  
يمكن أن يسبب إساءة استخدام الجهاز إصابات.  
افصل الجهاز قبل تجميعه أو تفكيكه أو تنظيفه.  
لا تترك الجهاز مهملا خلال اتصاله بالتيار.  
إذا كان السلك متضررا فاطلب استبداله في الشركة المصنعة في مكتبها للبيع أو عن طريق مهنيّ محترف، لمنع أي حادث ممكن.

Ⓢ لا تغمر الجهاز في سائل.

- احفظ الأصابع والشعر والملابس وأدوات المطبخ بعيدا عن الخلاطات / الكلايب.
- لا تدع أي شيء يدخل فتحات التهوية.
- لا تستخدم أي أداة غير التي تكون مع الجهاز.
- لا تستخدم الجهاز لأغراض غير مقررّة في التعليمات.
- لا تستخدم الجهاز إذا كان تالفا أو لا يعمل بصورة صحيحة.

## الرسومات

1. أداة التحكم في السرعة
2. فلاحة
3. المضارب
4. خطاطيف
5. مضرب الخفق
6. صندوق التخزين

## تركيب المضارب/الخطاطيف/مضرب الخفق

1. أوقف الخلاط (0) وافصله قبل تركيب أو فك المضارب/الخطاطيف.
2. قومي بتدوير كل من ملحق المضرب أو الخطاف لتحقيق التوازي ما بين النتوءات في الأعمدة مع الفتحات في رأس المشغل، ثم ادفعيهما إلى رأس المشغل حتى تسمعي نقرة دلالة على وضعها في مكانها.
3. يجب تركيب ملحق المضرب/الخطاف في رأس المشغل المحدد (الشكل A).
4. يمكن تركيب ملحق الخفق في أي من رأسي المشغل.
5. استخدمي ذراعي المضارب أو الخطاطيف، ولا تخلطي بينهما.

## فك المضارب/الخطاطيف/مضرب الخفق

1. أطفئ (0) وافصل الخلاط عن التيار قبل تثبيت أو فصل المضارب/الخطاطيف.
2. أمسكي المضارب/الخطاطيف لمنعها من النظر للخارج ثم اضغطي على Ⓢ. هذا سيخرجهم من رؤوس المحرك.

## استخدام الخلاط

1. حرك أداة التحكم في السرعة إلى 0.
  2. اربط الجهاز بالتيار الكهربائي.
  3. حرك أداة التحكم في السرعة في السرعة للسرعة التي تحتاجها.
  4. يؤدي الضغط على زر Ⓢ التروبي إلى تجاهل السرعة المحددة بأزرار السرعة ويعطيك دفعة من السرعة العالية. وهو لا تعمل إلا عندما يكون الموتور قيد التشغيل (1 إلى 5).
  5. حرك أداة التحكم في السرعة إلى 0 للإيقاف.
- بشكل عام وللكميات الكبيرة والخليط المكثف والمستوى العالي من المواد الصلبة مقارنة مع المواد السائلة، ينصح استخدام أوقات طويلة وسرعة بطيئة.



- للكميات القليلة والخلاطات الخفيفة التي تحتوي على سوائل أكثر من المواد الصلبة، ينصح باستخدام أوقات قصيرة وسرعة عالية.
- استخدم المضارب لضرب/تهوية العجين الخفيف والخليط.
- استخدم الخطاطيف لخلط العجينة الكثيفة (مثل الخبز أو العجين مع الفاكهة).
- استخدم مضرب الخفق لخبث الكريم، إلخ.
- لعمل عجين الكيك، استخدم الخلاطة فقط لخلط المواد. لا تستخدمها لمعالجة العجينة لأن ذلك يضغط على المحرك ويضر به.
- لا تستخدم الجهاز بشكل مستمر لأكثر من 5 دقائق. وبعد استخدامه لمدة 5 دقائق، اتركه يستريح لمدة 5 دقائق قبل مواصلة استخدامه.
- في حالة وجود صعوبة في استمرار المحرك، أضف سائلاً إلى الخليط أو أطفئ الجهاز واستمر يدوياً.

## العناية والصيانة

1. أطفئ (0) وافصل الجهاز عن التيار قبل تنظيفه.
  2. نظف الجزء الخارجي من الجهاز بقطعة قماش رطبة.
- اغسل المضارب والخطاطيف بماء صابوني ساخن أو في سلة أدوات المائدة في غسالة الصحون.

## إعادة التدوير

لتجنب المشاكل البيئية والصحية الناجمة عن المواد الخطرة، يجب عدم التخلص من الأجهزة، والبطاريات القابلة لإعادة الشحن والبطاريات غير القابلة لإعادة الشحن التي تحمل علامة واحدة من هذه الرموز مع نفايات البلدية غير المصنفة. يجب دائماً التخلص من المنتجات الكهربائية والإلكترونية، وكذلك إذا أمكن، البطاريات القابلة لإعادة الشحن وغير القابلة لإعادة الشحن، في نقطة رسمية مناسبة لإعادة التدوير/تجميع المخلفات.

