



LTV  
2401 SAT



24" TV COLOR/MONITOR TFT LED  
HD DVB-S/T2 - CI+ SLOT - USB

Manuale D'uso  
Instruction manual

## 1 PREFERAZIONE

Grazie per aver acquistato questo apparecchio!

Prima di utilizzare il prodotto si prega di leggere attentamente il seguente manuale d'uso.

- Accertarsi che l'apparecchio non sia danneggiato, in tal caso rivolgersi al venditore.
- Controllare che siano presenti tutti gli accessori.
- Non aprire l'apparecchio: all'interno non vi sono né comandi manipolabili dall'utente né parti di ricambio. Per tutte le operazioni rivolgersi ad un Centro Assistenza Autorizzato Trevi.
- Conservare il seguente manuale d'uso.

## 2 PRECAUZIONI DI SICUREZZA



### VOLTAGGIO PERICOLOSO

Questo simbolo riportato sul retro dell'apparecchio ed in questo manuale segnala la presenza all'interno di questo apparecchio di componenti operanti ad alta tensione, non aprirlo per evitare il rischio di scosse elettriche.



### ATTENZIONE

Questo simbolo riportato sul retro dell'apparecchio ed in questo manuale indicano la presenza sugli stessi di importanti istruzioni per la sicurezza d'uso. Leggetele attentamente prima di utilizzare l'apparecchio.

- Posizionare l'apparecchio su una superficie piana.
- Posizionare l'apparecchio in modo che ai suoi lati ci sia sempre abbastanza spazio per la libera circolazione dell'aria (almeno 10 cm).
- Non collocare nessun oggetto sopra l'apparecchio.
- Non coprire le fessure di ventilazione poste sopra e dietro l'apparecchio.
- L'apparecchio non deve essere esposto a stillicidio o a spruzzi d'acqua. Nessun oggetto pieno di liquido, quali vasi, deve essere posto sull'apparecchio.
- Nessuna sorgente di fiamma nuda, quali candele accese, deve essere posta sull'apparecchio.
- I cavi devono essere nascosti e protetti onde evitare l'inciampo da parte di qualcuno e la conseguente caduta dell'apparecchio.
- Tenere l'apparecchio lontano dai seguenti luoghi:  
vicino a fonti di calore (caloriferi, stufe, raggi diretti del sole, ecc...);  
vicino a zone umide (stanze da bagno, piscine, ecc...);  
zone polverose;  
zone soggette a forti vibrazioni.
- Scollegare il cavo di alimentazione durante i temporali o per lunghi periodi di inutilizzo.

## 3 CURA E MANUTENZIONE

- Scollegare l'apparecchio prima di pulirlo.
- Non usare solventi o liquidi per pulire l'apparecchio, usare solo un panno morbido e asciutto.

## 4 ALL'INTERNO DELL'IMBALLO



Televisore



Telecomando



Adattatore per auto



Manuale d'uso

## 5 COMANDI E CONNESSIONI TELEVISORE

Il TV ha un unico tasto multifunzione. Premendolo una volta comparirà l'icona delle diverse funzioni



che sono nell'ordine: Spegnimento, Menu, Sorgente, Canale su, Canale giù, Volume su, Volume giù.

Premendo una volta si scorrono le diverse funzioni.

Tenendo premuto si attiva la funzione selezionata.

**Nota: se entro 5 secondi non verrà premuto il tasto l'icona delle funzioni scomparirà.**

	Ingressi Video Composito e audio stereo R/L		Presca cuffia*
	Common Interface		Ingresso USB
	Ingresso HDMI		Uscita audio digitale coassiale
	Presca antenna TV 75 ohm		Presca parabola satellite
	Ingresso VGA		
	Ingresso PC AUDIO		

\*  Per evitare possibili danni all'udito, limitare il tempo di ascolto a volumi elevati.

## 6 TELECOMANDO

### 6.1 INSTALLAZIONE

#### Attenzione: batterie non incluse







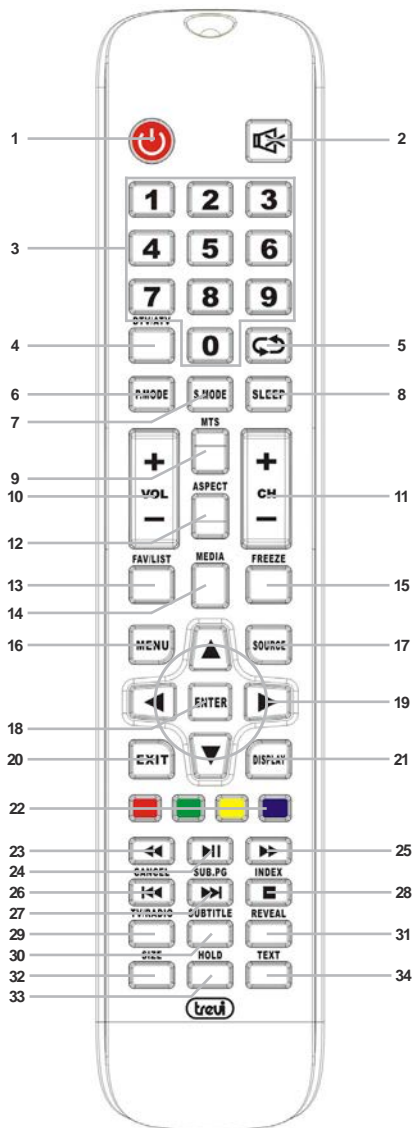



- Aprire il vano batterie posto sul retro del telecomando.
- Inserire 2 batterie (formato AAA) assicurandosi di rispettare la polarità e i segni guida all'interno del vano batterie.
- Richiudere il vano batterie.

Per prevenire la perdita di liquido da parte delle batterie con il conseguente danneggiamento del telecomando, assicurarsi di installare correttamente le batterie e di non installare tipologie di batterie diverse (vecchie e nuove, alcaline e zinco-carbone, ecc...).

Rimuovere le batterie dal telecomando se non si usa per lunghi periodi.



## 6.2 DESCRIZIONE COMANDI

1. Tasto STANDBY, consente di accendere e spegnere il TV in modalità Stand-by.
2. Tasto MUTE, consente di escludere momentaneamente l'audio. Premerlo di nuovo o utilizzare i tasti volume per ripristinarlo.
3. Tastierino Numerico (0-9), tasti selezione canali/tasti numerici.
4. Tasto DTV/ATV, consente di commutare tra la visione della TV analogica (ATV) e la visione della TV digitale (DTV).
5. Tasto , consente il ritorno all'ultimo canale visualizzato.
6. Tasto P.MODE, consente di selezionare le equalizzazioni dell'immagine preimpostate dalla fabbrica. Le equalizzazioni sono: STANDARD, MITE, PERSONALE, DINAMICO.
7. Tasto S.MODE, consente di selezionare le equalizzazioni del suono preimpostate dalla fabbrica. Le equalizzazioni sono: STANDARD, MUSICA, FILM, SPORT, PERSONALE.
8. Tasto SLEEP, consente di spegnere automaticamente il TV dopo un periodo di tempo preimpostato.
9. Tasto MTS, consente l'accesso al menu MULTI-AUDIO della TV digitale (DTV).
10. Tasti VOL-/, consentono di diminuire/aumentare il volume del TV.
11. Tasti CH-/, consentono di selezionare il canale precedente/successivo a quello che si sta guardando.
12. Tasto ASPECT, consente di modificare la dimensione dello schermo.
13. Tasto FAV/LIST, consente di visualizzare la lista dei canali DTV preferiti.
14. Tasto MEDIA, consente di accedere direttamente alla sorgente MEDIA.
15. Tasto FREEZE, consente di effettuare un fermo immagine durante la visualizzazione della TV digitale (DTV).
16. Tasto MENU, consente di entrare nei menù di impostazione.
17. Tasto SOURCE, consente di entrare nel menù di selezione ingresso. Le sorgenti disponibili sono: SATELLITE, DVT, ATV, AV, HDMI, PC, MEDIA.
18. Tasto ENTER, consente di confermare le impostazioni scelte nei menù.
19. Tasti navigazione    , consentono di muoversi all'interno dei menù.
20. Tasto EXIT, consente di uscire dai menù di impostazione.
21. Tasto DISPLAY, consente di visualizzare le informazioni riguardanti sorgente e canale.
22. Tasti colorati.
23. Tasto , in sorgente MEDIA consente la funzione Indietro Veloce in lettura file audio/video.
24. Tasto , in sorgente MEDIA consente di mettere in pausa la lettura di un file audio/video in corso.
25. Tasto , in sorgente MEDIA consente la funzione Indietro Veloce in lettura file audio/video.
26. Tasto CANCEL / , durante la consultazione del Teletext consente di tornare alla visualizzazione della TV durante il caricamento della pagina del Teletext. Una volta caricata la pagina, ripremere il tasto CANCEL per tornare alla consultazione del Teletext / in sorgente MEDIA consente di selezionare il file precedente.
27. Tasto SUB.PG / , consente di visualizzare una sottopagina del Teletext / in sorgente MEDIA consente di selezionare il file successivo.
28. Tasto INDEX / , consente di accedere direttamente alla pagina indice del Teletext / in sorgente MEDIA consente di arrestare la lettura di un file audio/video in corso.
29. Tasto TV/RADIO, consente di selezionare tra i canali TV e RADIO in modalità DTV.
30. Tasto SUBTITLE, consente di attivare e selezionare i sottotitoli di un programma, se disponibili, in modalità DTV.
31. Tasto REVEAL, consente di mostrare il contenuto nascosto di una pagina del Teletext (ad esempio la soluzioni di giochi).
32. Tasto SIZE, consente di cambiare la dimensione della pagina del Teletext.
33. Tasto HOLD, consente di bloccare o rilasciare le pagine che si stanno visualizzando sul Teletext.
34. Tasto TEXT, consente di entrare o uscire dal Teletext.

## 7 INSTALLAZIONE E COLLEGAMENTI

### 7.1 ACCENSIONE

- **Collegamento 100-240V ~ 50/60Hz:** Collegare lo spinotto dell'alimentatore 100-240V~ / 12V== in dotazione alla presa 12V== posta sul retro del TV. Collegare l'alimentatore 100-240V~ / 12V== in dotazione ad una presa elettrica; il TV si attiverà in modalità stand-by (indicatore di accensione rosso).
- **Collegamento 12V ==:** Collegare lo spinotto dell'adattatore per auto in dotazione alla presa 12V == posta sul retro del TV. Collegare l'adattatore per auto in dotazione alla presa accendisigari 12V == per auto; il TV si attiverà in modalità stand-by (indicatore di accensione rosso).

**Nota: collegamento da utilizzarsi solo a veicolo spento.**

- Premere il tasto POWER sul televisore o del telecomando per accendere il TV (indicatore di accensione verde).
- Per riattivare la modalità stand-by premere una seconda volta POWER sul televisore o del telecomando (indicatore di accensione rosso).

**Note: Se il TV è privo di segnale, verrà attivata la modalità STANDBY dopo 10 minuti. Per accendere nuovamente il TV premere il tasto STANDBY.**

**È sconsigliato l'utilizzo dell'LTV 2401SAT per lunghi periodi a veicolo spento, per evitare di scaricare la batteria.**



**Non collegare l'LTV 2401SAT alla presa accendisigari di camper e mezzi pesanti che forniscono 24V==.**



### 7.2 UTILIZZO CAM/CAM HD E SMART CARD

Per ricevere segnali DTV codificati (Pay per view) sono necessari un modulo CAM e una Smart Card fornita dal distributore del servizio. Questo TV supporta moduli CAM creati per funzionare con lo standard DVB-T; rivolgersi al fornitore del servizio per il tipo di modulo CAM corretto. Si prega di notare che una Smart Card può funzionare per un solo fornitore di servizi e quindi solo per una specifica gamma di canali.

- Inserire a fondo il modulo CAM specificato contenente una Smart Card nel vano Common Interface posto sul fianco del TV seguendo le apposite guide. Se il modulo CAM non si inserisce correttamente significa che è stato inserito nel verso errato.

**Nota: Non forzare l'inserimento per non danneggiare l'alloggiamento del modulo CAM.**

- Per rimuovere il modulo CAM è sufficiente estrarlo dal vano Common Interface.

**Note: Spegner il TV LCD prima di inserire o rimuovere un modulo CAM.**

**Al primo inserimento della CAM e/o della Smart Card occorre attendere diversi secondi prima della visione.**

**Inserendo o rimuovendo il modulo CAM mentre l'apparecchio è acceso, si può danneggiare il modulo CAM o la Smart Card.**

**Non inserire e rimuovere spesso il modulo CAM dall'apparecchio, si potrebbero provocare danni ai connettori.**

**Dopo aver inserito una Card, lasciarla sempre nel vano. Non rimuoverla dal terminale se non viene richiesto. Per esempio, la Card deve essere nel vano quando il fornitore del servizio necessita scaricare nuove informazioni sulla Smart Card.**

**Una volta confermato l'acquisto di un evento occorre attendere diversi secondi prima della visione. Il modulo CAM non è supportato in tutti i paesi. Verificare con il proprio rivenditore autorizzato. I moduli CAM e le Smart Card non sono disponibili da TREVI nè di serie nè come accessori opzionali.**

**AVVERTENZA: In ragione della continua evoluzione delle tecnologie di trasmissione Digitali, TREVI non garantisce la totale compatibilità della connessione Common Interface per tutti i sistemi di trasmissione.**

### 7.3 COLLEGAMENTO ALL'ANTENNA TV E ALLA PARABOLA SATELLITARE

- Collegare il cavo d'antenna 75 ohm all'ingresso antenna TV (ANT) posto sul retro del TV.
- Collegare il cavo satellitare all'ingresso parabola satellite (SAT) posto sul retro del TV.

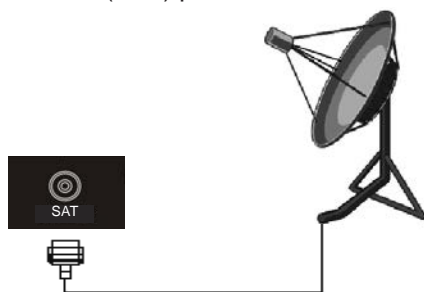
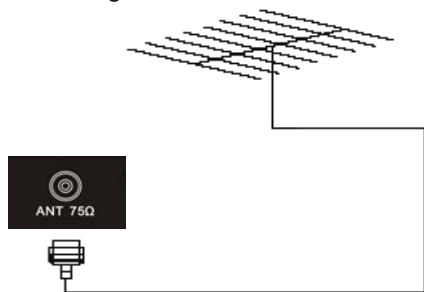

### 7.4 COLLEGAMENTO TRAMITE CAVO HDMI

- Collegare l'uscita HDMI del dispositivo audio/video (Lettore Mpeg4-DVD/Lettore Blue Ray/Telecamera,...) tramite un cavo HDMI (non incluso) all'ingresso HDMI1 posto sul retro del TV, o agli ingressi HDMI2 o HDMI3 posti sul lato del TV.

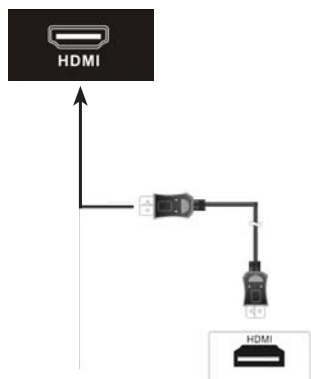

### 7.5 COLLEGAMENTO TRAMITE CAVO RCA A/V

- A/V: Collegare l'uscita A/V del dispositivo (Lettore Mpeg4-DVD/Videoregistratore/Telecamera,...) tramite un cavo RCA (non incluso) agli ingresso AV posto sul retro del TV. Assicurarsi di rispettare i colori relativi alle varie sorgenti: giallo per il video, bianco per il canale audio sinistro e rosso per il canale audio destro.

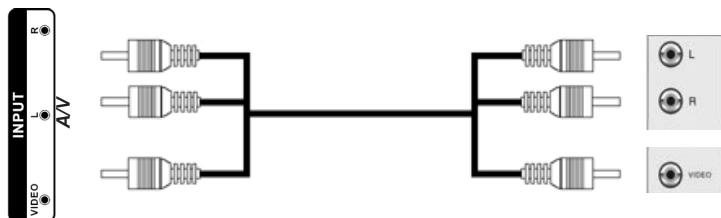

### 7.6 COLLEGAMENTO TRAMITE CAVO VGA / JACK AUDIO

- Collegare l'uscita VGA-RGB del computer tramite un cavo VGA (non incluso) all'ingresso VGA posto sul retro del TV, e l'uscita audio del computer tramite un cavo jack/jack (non incluso) all'ingresso PC AUDIO posto sul retro del TV.

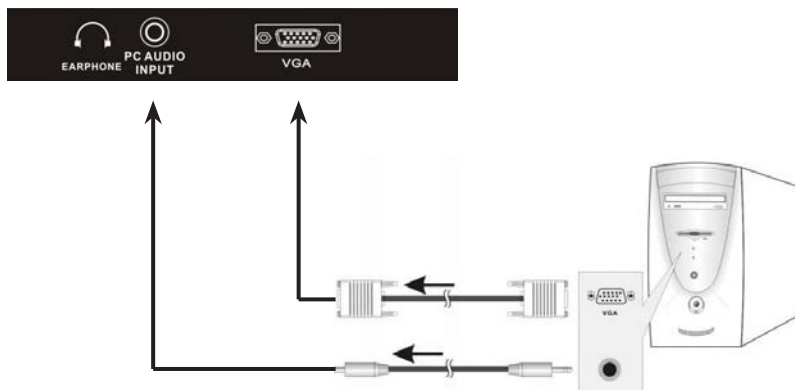



## 8 PRIMA INSTALLAZIONE

Alla prima accensione verrà richiesto di impostare la configurazione di base del TV.

- LINGUA: premere i tasti di navigazione ◀ ▶ fino a selezionare la lingua del menù desiderata.
- PAESE: premere i tasti di navigazione ◀ ▶ fino a selezionare il paese dove si effettua la scansione dei canali.
- Premere il tasto ENTER per passare alle impostazioni di scansione.
- TIPO DI SINTONIA: premere i tasti di navigazione ◀ ▶ per selezionare quale tipo di scansione canali effettuare tra DTV+ATV (Digitale+Analogico), DTV (solo Digitale) o ATV (solo Analogico).
- TIPO DIGITALE: premere i tasti di navigazione ◀ ▶ per selezionare il tipo di ricerca dei canali digitali tra DVB-T (Digitale Terrestre) o SATELLITE (Digitale Satellitare). Nel caso di ricerca dei canali del Digitale Satellitare, occorrerà impostare altri parametri quali il Satellite da scansionare, la Modalità di scansione (Prestabilita, Scansione cieca o Rete), il Tipo di canale (Liberi e/o codificati), e il Tipo di servizio (DTV e/o Radio).
- Premere il tasto ENTER avviare la scansione automatica dei canali.

La ricerca inizia automaticamente e vengono memorizzati in maniera progressiva tutti i programmi TV disponibili; l'operazione richiede alcuni minuti.

È possibile saltare la scansione dei canali analogici premendo il tasto MENU. Premere i tasti di navigazione ◀ per confermare la scelta.

**Nota: Al termine della scansione dei canali del digitale terrestre possibile che venga visualizzato un messaggio di conflitto di numerazione canali. Selezionare Sì per associare automaticamente i canali ai numeri in conflitto o No per associare manualmente ogni canale al numero in conflitto.**

## 9 TELEVISIONE DIGITALE SATELLITARE

- Premere il tasto SOURCE e selezionare SATELLITE.

Per navigare all'interno dei menù occorre utilizzare i tasti di navigazione ▲ e ▼, premere il tasto ENTER per confermare la selezione oppure premere il tasto EXIT per uscire.

### 9.1 OPERAZIONI PRELIMINARI

#### 9.1.1 RICERCA AUTOMATICA DEI CANALI

- Premere il tasto MENU per entrare nel MENU PRINCIPALE.
- Premere i tasti di navigazione ◀ ▶ fino a selezionare la voce CANALE e premere OK.
- Premere i tasti di navigazione ▲ ▼ fino a selezionare la funzione SINTONIZZAZIONE AUTOMATICA e premere il tasto ENTER.
- Impostare i parametri di Paese, Satellite da ricercare, Modalità di scansione (Prestabilita, Scansione cieca o Rete), Tipo di canale (Liberi e/o codificati), e Tipo di servizio (DTV e/o Radio).
- Premere il tasto ENTER avviare la scansione automatica dei canali.

La ricerca inizia automaticamente e vengono memorizzati in maniera progressiva tutti i canali satellitari disponibili; l'operazione richiede alcuni minuti.

È possibile terminare la scansione dei canali digitali premendo il tasto MENU.

**Nota: Se il TV visualizza il messaggio NESSUN SEGNALE significa che non riceve segnale, occorre quindi verificare il cavo o l'impianto d'antenna.**

### 9.1.2 RICERCA DEI CANALI MEMORIZZATI E INSERIMENTO NELLA LISTA DEI PREFERITI

Vista la quantità di canali ricevuti con il sistema satellitare, potrebbe risultare difficoltoso sintonizzarsi sui canali più conosciuti. Per ovviare a ciò è consigliabile inserire i canali in una lista di canali preferiti che si andrà a consultare successivamente.

- Premere il tasto ENTER. Verrà visualizzata la lista dei canali. Ci sono due modi per ricercare un canale: per nome o scorrendo la lista.

#### **RICERCA PER NOME**

- Premere il tasto GIALLO per visualizzare la tastiera virtuale.
- Utilizzare i tasti di navigazione ▲ ▼ ◀ ▶ per selezionare le lettere e/o i numeri che compongono il nome del canale ed premere il tasto ENTER per confermare.
- Una volta terminata l'immissione dei caratteri portarsi su **Enter** e confermare con il tasto ENTER.
- Sulla sinistra verrà visualizzata la lista dei canali con i soli caratteri immessi.
- Premere il tasto ENTER per sintonizzarsi sul canale selezionato.

#### **RICERCA VELOCE**

- Premere i tasti CH+ o CH- per scorrere velocemente la lista e portarvi sul canale desiderato. È possibile premere i tasti di navigazione ▲ o ▼ per scorrere canale per canale.
- Premere il tasto ENTER per sintonizzarsi sul canale selezionato.

#### **INSERIMENTO CANALE NELLA LISTA DEI PREFERITI**

- Premere il tasto MENU per entrare nel MENU PRINCIPALE.
- Premere i tasti di navigazione ◀ ▶ fino a selezionare la voce CANALE e premere il tasto ENTER.
- Premere i tasti di navigazione ▲ ▼ fino a selezionare la voce MODIFICA PROGRAMMA.
- Ricercare il canale da aggiungere alla lista dei preferiti e premere il tasto FAV del telecomando. L'aggiunta di un canale alla lista verrà confermato dalla presenza di un simbolo a forma di cuore.
- Per eliminare un canale dalla lista dei preferiti, procedere allo stesso modo sopra descritto. L'eliminazione verrà confermata dalla sparizione del simbolo a forma di cuore.
- Premere il tasto EXIT per uscire dal MENU PRINCIPALE.
- Una volta inseriti i canali nelle liste dei preferiti è sufficiente premere il tasto FAV per accedere alla lista.

### 9.2 VISUALIZZAZIONE CANALI MEMORIZZATI

- Premere il tasto CH+ per posizionarsi sul canale memorizzato successivo.
  - Premere il tasto CH- per posizionarsi sul canale memorizzato precedente.
- È possibile utilizzare anche il tastierino numerico; per cercare canali a doppia/tripla/quadrupla cifra digitare i numeri che compongono il canale e attendere il cambio del canale. Nel caso il cambio canale non avvenga significa che il canale digitato non esiste.

### 9.3 REGOLAZIONE VOLUME

- Premere i tasti VOL+ e VOL- del telecomando per aumentare/diminuire il volume del TV.
- Premere il tasto MUTE per escludere momentaneamente l'audio, riprenderlo per ripristinarlo.

## 9.4 MENU CANALE DIGITALE SATELLITARE

- Premere il tasto MENU per entrare nel MENU PRINCIPALE.
- Premere i tasti di navigazione ◀ ▶ fino a selezionare la voce CANALE.
- Premere il tasto ENTER per accedere al controllo della funzione.
- Premere i tasti di navigazione ▲ ▼ fino a selezionare la voce desiderata e regolarla tramite i tasti di navigazione ◀ ▶.
- Premere il tasto MENU per uscire.

### *Sintonizzazione automatica*

Fare riferimento al paragrafo 9.1.1

### *Modifica programma*

Consente di effettuare operazioni su uno o più canali memorizzati.

- CANCELLA: selezionare un canale tramite i tasti di navigazione ▲ ▼ e premere il tasto ROSSO per cancellare un programma dalla lista.
- SPOSTA: selezionare un canale tramite i tasti di navigazione ▲ ▼ e premere il tasto GIALLO per spostare un canale. Il canale verrà evidenziato. Premere i tasti di navigazione ▲ ▼ fino a selezionare la destinazione del canale da spostare. Premere nuovamente il tasto GIALLO per confermare la nuova posizione.
- SALTARE: selezionare un canale tramite i tasti di navigazione ▲ ▼ e premere il tasto BLU per attivare la funzione SALTA. Il canale non verrà visualizzato quando si utilizzano i tasti CH+/CH-.
- FAV: selezionare un canale tramite i tasti di navigazione ▲ ▼ e premere il tasto FAV per inserirlo nella lista dei preferiti. L'aggiunta del canale alla lista confermato dalla presenza di un simbolo a forma di un cuore. Per eliminare un canale dalla lista dei preferiti, procedere allo stesso modo sopra descritto. L'eliminazione verrà confermata dalla sparizione del simbolo a forma di cuore.

### *Info segnale*

Indica i dati tecnici, la qualità e il livello del canale visualizzato.

### *Informazioni CI*

Visualizza informazioni sulla porta Common Interface, sulla CAM utilizzata e sulla Smart Card utilizzata. Queste informazioni possono variare a seconda della CAM o della Smart Card utilizzata.

**Nota: Informazioni CI è attiva solamente se presente una CAM nello slot Common Interface**

### *Impo. Parabola*

Consente di effettuare operazioni sui satelliti disponibili.

Premere il tasto DISPLAY per commutare tra la visualizzazione dei satelliti e dei transponder disponibili.

- CANCELLA: selezionare un satellite/transponder tramite i tasti di navigazione ▲ ▼ e premere il tasto ROSSO per cancellare un satellite dalla lista.
- MODIFICA: selezionare un satellite/transponder tramite i tasti di navigazione ▲ ▼ e premere il tasto VERDE per modificare dati di un satellite/transponder quali il nome, la direzione longitudinale, l'angolo longitudinale e la banda.
- AGGIUNGERE: premere il tasto GIALLO per aggiungere manualmente un satellite/transponder e i relativi dati quali il nome, la direzione longitudinale, l'angolo longitudinale e la banda.
- SCANSIONE: selezionare un satellite/transponder su cui si desidera effettuare la scansione tramite i tasti di navigazione ▲ ▼ e premere il tasto e premere il tasto BLU per avviare la scansione e confermare con il tasto ENTER.

## 10 TELEVISIONE DIGITALE TERRESTRE (DTV) E ANALOGICA (ATV)

- Premere il tasto SOURCE e selezionare DTV o ATV.

Per navigare all'interno dei menù occorre utilizzare i tasti di navigazione ▲ e ▼, premere OK per confermare la selezione oppure premere il tasto EXIT per uscire.

### 10.1 OPERAZIONI PRELIMINARI

#### 10.1.1 RICERCA AUTOMATICA DEI CANALI

- Premere il tasto MENU per entrare nel MENU PRINCIPALE.
- Premere i tasti di navigazione ◀ ▶ fino a selezionare la voce CANALE.
- Premere i tasti di navigazione ▲ ▼ fino a selezionare la voce SINTONIZZAZIONE AUTOMATICA.
- Selezionare il paese dove si effettua la scansione.
- Premere i tasti di navigazione ◀ ▶ fino a selezionare DTV+ATV (Digitale+Analogico), DTV (solo Digitale) o ATV (solo Analogico).

La ricerca inizia automaticamente e vengono memorizzati in maniera progressiva tutti i programmi TV disponibili; l'operazione richiede alcuni minuti.

**Nota: Se il TV visualizza il messaggio NESSUN SEGNALE significa che non riceve segnale, occorre quindi verificare il cavo o l'impianto d'antenna**

#### 10.1.2 RICERCA MANUALE DEI CANALI ANALOGICI

Consente di sintonizzare manualmente i programmi sul canale analogico desiderato.

- Premere il tasto MENU per entrare nel MENU PRINCIPALE.
- Premere i tasti di navigazione ◀ ▶ fino a selezionare la voce CANALE.
- Premere i tasti di navigazione ▲ ▼ fino a selezionare la voce SINTONIZZAZIONE MANUALE ATV.

#### *Descrizione delle regolazioni:*

- CANALE ATTUALE: premere i tasti di navigazione ◀ ▶ per selezionare il numero del canale sul quale si desidera effettuare la sintonia manuale.
- SISTEMA COLORE: premere i tasti di navigazione ◀ ▶ per cambiare il sistema di riproduzione colore. In Italia si usa il sistema PAL.
- SISTEMA SONORO: premere i tasti di navigazione ◀ ▶ per cambiare il sistema di riproduzione audio. In Italia si usa il sistema BG.
- SINTONIZZAZIONE PRECISA: consente di regolare manualmente la frequenza del canale registrato.
- Premere i tasti di navigazione ◀ ▶ per avviare la ricerca nella finestra RICERCA. Il TV si fermerà automaticamente quando troverà un segnale sufficientemente buono per essere memorizzato.

#### 10.1.3 RICERCA MANUALE DEI CANALI DIGITALE TERRESTRE

Consente di sintonizzare manualmente i programmi sul canale digitale desiderato.

- Premere il tasto MENU per entrare nel MENU PRINCIPALE.
- Premere i tasti di navigazione ◀ ▶ fino a selezionare la voce CANALE.
- Premere i tasti di navigazione ▲ ▼ fino a selezionare la voce SINTONIZZAZIONE MANUALE DTV.
- Selezionare il canale su cui effettuare la ricerca manuale tramite i tasti di navigazione ◀ ▶. Ad ogni canale corrisponde una frequenza.
- Premere il tasto ENTER per avviare la scansione.

**Nota: Se selezionando il canale compare il messaggio NESSUN SEGNALE significa che su quel canale non viene trasmesso nessun segnale.**

### 10.1.4 FUNZIONE LCN (non disponibile nella Televisione Analogica ATV)

Questo TV è dotato di funzione LCN (Logical Channel Number) che è uno standard a livello nazionale che assegna i numeri ai canali uguali per tutto il paese in cui si effettua la scansione.

Di fabbrica questa funzione è attiva.

Se a causa del segnale d'antenna la numerazione dei canali non rispetta lo standard nazionale, o si vuole cambiare la numerazione dei canali a proprio piacimento, occorre disattivare questa funzione e spostare i canali come descritto precedentemente.

- Premere il tasto MENU per entrare nel MENU PRINCIPALE.
- Premere i tasti di navigazione ◀ ▶ fino a selezionare la voce CANALE.
- Premere i tasti di navigazione ▲ ▼ fino a selezionare la voce LCN.
- Impostare la voce LCN su OFF.

### 10.1.5 SPOSTAMENTO CANALI MEMORIZZATI

Consente di spostare la posizione di un canale precedentemente memorizzato.

- Premere il tasto MENU per entrare nel MENU PRINCIPALE.
- Premere i tasti di navigazione ◀ ▶ fino a selezionare la voce CANALE.
- Premere i tasti di navigazione ▲ ▼ fino a selezionare la voce MODIFICA PROGRAMMA.
- Premere i tasti di navigazione ▲ ▼ fino a selezionare il canale da spostare.
- Premere il tasto GIALLO. Il canale verrà evidenziato.
- Premere i tasti di navigazione ▲ ▼ fino a selezionare la destinazione del canale da spostare.
- Premere nuovamente il tasto GIALLO per confermare la nuova posizione.
- Ripetere le precedenti operazioni per tutti i canali da spostare.
- Al termine premere EXIT.

***VISUALIZZAZIONE CANALI MEMORIZZATI, REGOLAZIONE VOLUME, fare riferimento ai relativi paragrafi del capitolo 9 TELEVISIONE DIGITALE SATELLITARE***

### 10.2 MENU CANALE DIGITALE TERRESTRE E ANALOGICA

- Premere il tasto MENU per entrare nel MENU PRINCIPALE.
- Premere i tasti di navigazione ◀ ▶ fino a selezionare la voce CANALE.
- Premere il tasto ENTER per accedere al controllo della funzione.
- Premere i tasti di navigazione ▲ ▼ fino a selezionare la voce desiderata e regolarla tramite i tasti di navigazione ◀ ▶.
- Premere il tasto MENU per uscire.

#### ***Sintonizzazione automatica***

Fare riferimento al paragrafo 10.1.1

#### ***Sintonizzazione manuale ATV***

Fare riferimento al paragrafo 10.1.2

#### ***Sintonizzazione manuale DTV***

Fare riferimento al paragrafo 10.1.3

#### ***Modifica programma***

Fare riferimento al paragrafo 10.1.5

#### ***Info segnale***

Indica i dati tecnici, la qualità e il livello del canale visualizzato.

**Informazioni CI**

Visualizza informazioni sulla porta Common Interface, sulla CAM utilizzata e sulla Smart Card utilizzata. Queste informazioni possono variare a seconda della CAM o della Smart Card utilizzata.

**Nota: Informazioni CI è attiva solamente se presente una CAM nello slot Common Interface**

**LCN**

Fare riferimento al paragrafo 10.1.4

**11 MENU TV****11.1 MENU IMMAGINE**

- Premere il tasto MENU per entrare nel MENU PRINCIPALE.
- Premere i tasti di navigazione ◀ ▶ fino a selezionare la voce IMMAGINE.
- Premere il tasto ENTER per accedere al controllo della funzione.
- Premere i tasti di navigazione ▲ ▼ fino a selezionare la voce desiderata e regolarla tramite i tasti di navigazione ◀ ▶.
- Premere il tasto MENU per uscire.

**Descrizione delle regolazioni:**

- MODALITÀ IMMAGINE: Dinamico, Standard, Mite, Personale.
- CONTRASTO: contrasto dell'immagine.
- LUMINOSITÀ: luminosità dell'immagine.
- COLORE: tonalità del colore.
- TONO: ricchezza del colore.
- NITIDEZZA: qualità dell'immagine.
- TEMPERATURA COLORE: Normale, Freddo, Caldo.
- RIDUZIONE DEL DISTURBO: consente di attenuare il disturbo e rendere l'immagine più pulita.

**Nota: Contrasto, Luminosità, Colore e Nitidezza sono regolazioni modificabili solo impostando MODALITÀ IMMAGINE su Personale**

**11.2 MENU SONORO**

- Premere il tasto MENU per entrare nel MENU PRINCIPALE.
- Premere i tasti di navigazione ◀ ▶ fino a selezionare la voce SONORO.
- Premere il tasto ENTER per accedere al controllo della funzione.
- Premere i tasti di navigazione ▲ ▼ fino a selezionare la voce desiderata e regolarla tramite i tasti di navigazione ◀ ▶.
- Premere il tasto MENU per uscire.

**Descrizione delle regolazioni:**

- MODALITÀ SONORO: Standard, Musica, Film, Sport, Personale.
- ALTI: intensità tonale sulle frequenze alte.
- BASSI: intensità tonale sulle frequenze basse.
- BILANCIAMENTO: bilanciamento tra altoparlante sinistro e altoparlante destro.
- VOLUME AUTOMATICO: consente di attivare o disattivare il controllo automatico del volume.
- MODO SPDIF: consente di attivare o disattivare l'uscita audio digitale coassiale, regolando su PCM, Auto o Off.
- AD SWITCH: consente di attivare una traccia di descrizione audio per le persone non vedenti (se trasmessa dal programma). Una volta attivata si regola il volume della traccia

**Nota: Alti e Bassi sono regolazioni modificabili solo impostando MODALITÀ SUONO su Personale**

### 11.3 MENU ORA

- Premere il tasto MENU per entrare nel MENU PRINCIPALE.
- Premere i tasti di navigazione ◀ ▶ fino a selezionare la voce ORA.
- Premere il tasto ENTER per accedere al controllo della funzione.
- Premere i tasti di navigazione ▲ ▼ fino a selezionare la voce desiderata e regolarla tramite i tasti di navigazione ◀ ▶.
- Premere il tasto MENU per uscire.

#### *Descrizione delle regolazioni:*

- OROLOGIO: non modificabile.
- FUSO ORARIO: fuso orario in base al Paese.
- TIMER DI SPEGNIMENTO: consente di attivare o disattivare lo spegnimento forzato della TV. E' possibile impostare lo spegnimento dopo 15, 30, 45, 60, 90, 120 o 240 minuti.
- SPEGNIMENTO AUTOMATICO: consente di attivare o disattivare lo spegnimento automatico dopo un tempo di inattività. E' possibile impostare il tempo di inattività a 3, 4, o 5 ore.
- OSD TIMER: consente di impostare il tempo di visualizzazione delle finestre informative del TV. E' possibile impostare il tempo di visualizzazione tra 5, 15 o 30 secondi.

### 11.4 MENU BLOCCA

- Premere il tasto MENU per entrare nel MENU PRINCIPALE.
- Premere i tasti di navigazione ◀ ▶ fino a selezionare la voce BLOCCA.
- Premere il tasto ENTER per accedere al controllo della funzione.
- Premere i tasti di navigazione ▲ ▼ fino a selezionare la voce desiderata e regolarla tramite i tasti di navigazione ◀ ▶.
- Premere il tasto MENU per uscire.

#### *Descrizione delle regolazioni:*

- BLOCCA SISTEMA: consente di attivare o disattivare le impostazioni di sicurezza per i minorenni. Per accedere a questa funzione è necessario inserire la password di sicurezza (default: 0000).
- IMPOSTA PASSWORD: consente di cambiare la password di sicurezza. E' necessario inserire il vecchio codice e poi il nuovo, e riconfermare il nuovo codice (default: 0000).
- BLOCCA PROGRAMMA: consente di bloccare la visione di un canale. Selezionare un canale tramite i tasti di navigazione ▲ ▼ e premere il tasto VERDE (verrà visualizzato il simbolo di un lucchetto). Attivando questa funzione il canale potrà essere visionato solo dopo aver inserito la password di sicurezza.
- BLOCCO TASTIERA: consente di attivare o disattivare il blocco della tastiera del TV.
- MODO HOTEL: si impostano le opzioni per questa funzione.

#### *Modo Hotel*

Consente di attivare o disattivare l'impostazione HOTEL.

#### *Blocco sorgente*

Consente di bloccare l'utilizzo di una o più sorgenti in particolare.

#### *Sorgente predefinita*

Consente di selezionare la sorgente che sarà visualizzata all'accensione del televisore.

#### *Prog predefinito*

Consente di selezionare il numero del canale che sarà visualizzato all'accensione del televisore. Vale solo per la TV analogica (ATV).

#### *Volume predefinito*

Consente di impostare il livello del volume all'accensione.

**Nota: Volume predefinito non potrà mai essere superiore a Volume max.**

**Volume max**

Consente di impostare il livello massimo di volume.

**Importa database**

Consente di importare da dispositivo USB la configurazione del MODO HOTEL precedentemente esportata.

**Esporta database**

Consente di esportare su dispositivo USB la configurazione del MODO HOTEL per poterla copiare su altri tv dello stesso modello.

**Rimuovi Blocco**

Consente di riportare le opzioni di HOTEL MODE alle condizioni iniziali.

**Nota: Blocco tastiera è una regolazione attiva solo quando si ha accesso a Blocca sistema.**

**11.5 MENU IMPOSTAZIONI**

- Premere il tasto MENU per entrare nel MENU PRINCIPALE.
- Premere i tasti di navigazione ◀ ▶ fino a selezionare la voce IMPOSTAZIONI.
- Premere il tasto ENTER per accedere al controllo della funzione.
- Premere i tasti di navigazione ▲ ▼ fino a selezionare la voce desiderata e regolarla tramite i tasti di navigazione ◀ ▶.
- Premere il tasto MENU per uscire.

**Descrizione delle regolazioni:**

- LINGUA: consente di cambiare il linguaggio dell'OSD (menù). Sono disponibili le seguenti lingue: Inglese, Francese, Tedesco, Italiano, Spagnolo e Olandese.
- TT LINGUA: consente di cambiare il linguaggio del Teletext.
- LINGUE AUDIO: consente di impostare la lingua principale dell'audio.
- LINGUA SOTTOTITOLI: consente di impostare la lingua principale dei sottotitoli.
- CUFFIE DISACCOPPIATE: consente di attivare o disattivare la funzione di aiuto per persone udiolese sui canali DTV (se disponibile).
- RAPPORTO DEL FORMATO: consente di variare l'aspetto dell'immagine visualizzata. Selezionare tra Auto, 4:3, 16:9, ZOOM1, ZOOM2.
- SCHERMO BLU: consente di attivare o disattivare lo schermo blu durante la ricerca di un canale o quando c'è assenza di segnale.
- PRIMA INSTALLAZIONE: consente di reimpostare la configurazione di base del TV. Fare riferimento al capitolo 8.
- RIPRISTINA PREDEFINITO DI FABBRICA: consente di riportare le impostazioni del TV alle condizioni iniziali (impostazioni di fabbrica). Occorre confermare l'intenzione di resettare il sistema. Il TV riporterà i valori alle condizioni iniziali e resetterà la lista dei canali.
- AGGIORNAMENTO SOFTWARE (USB): consente di aggiornare il software del TV attraverso l'ingresso USB.
- AMBIENTE: consente di attivare (Modo Shop) o disattivare (Modo Home) la comparsa a video delle caratteristiche del TV. La funzione AMBIENTE viene utilizzata per l'esposizione nei negozi.



## 12 TELETEXT

Il Teletext è un sistema di informazioni trasmesso da alcune emittenti che si consulta come un giornale, sfogliandolo pagina per pagina.

- Premere il tasto TEXT per attivare il Teletext.
- Sullo schermo apparirà il sommario con le varie rubriche formate da pagine di tre cifre.
- Premere il tasto EXIT per uscire dal teletext.

**Nota: se il canale selezionato non trasmette il Teletext, apparirà il messaggio “NO Teletext”.**

### *Funzioni teletext*

#### **Ricerca di una pagina**

Comporre il numero di pagina voluta con il tastierino numerico. Digitare le tre cifre che compongono il numero della pagina (per esempio “201”) premendo in sequenza il numero “2” - “0” - “1”; il numero verrà visualizzato in alto a sinistra, il conta pagine inizia la ricerca, la pagina viene visualizzata.

Per consultare un'altra pagina ripetere l'operazione.

#### **Pagina principale**

Per tornare in qualsiasi momento alla pagina principale premere il tasto INDEX.

#### **Blocco pagina**

Questa funzione consente di bloccare lo scorrimento automatico di alcune pagine formate da sottopagine; premere il tasto HOLD per bloccare la sottopagina desiderata, sullo schermo in alto a sinistra compare la scritta HOLD (blocco della pagina). Per ripristinare la situazione precedente premere di nuovo il tasto HOLD, il simbolo di blocco scompare dallo schermo.

#### **Zoom della pagina**

Questa funzione consente di ingrandire le dimensioni della pagina che si sta guardando; premere in sequenza il tasto SIZE per visualizzare la parte superiore, la parte inferiore e ritornare alle dimensioni normali.

#### **Informazioni nascoste**

Questa funzione consente di visualizzare informazioni nascoste contenute in alcune pagine; premere il tasto REVEAL per far apparire o scomparire le informazioni (soluzioni di giochi).

#### **Sottopagine**

Questa funzione consente di avanzare o indietreggiare le sottopagine di una pagina (per esempio 1/3, 2/3, 3/3); premere il tasto ► per avanzare o il tasto ◀ per indietreggiare.

## 13 OPERAZIONI CON DISPOSITIVO USB (MEDIA)

- Inserire un dispositivo USB nell'ingresso USB posto sul retro del TV.
- Premere il tasto SOURCE e selezionare l'ingresso MEDIA.
- Selezionare una delle 4 categorie disponibili: FOTO (per visualizzare file immagine), MUSICA (per ascoltare file audio), FILM (per visionare file video), TESTO (per visualizzare file di testo).
- Confermare il tipo di file che si desidera visionare premendo il tasto ENTER.
- Selezionare la partizione di memoria del dispositivo USB. Successivamente verrà mostrato il contenuto della memoria del dispositivo USB dal quale è possibile selezionare il file desiderato e riprodurlo.
- Premere il tasto ENTER per iniziare la riproduzione del file o il tasto EXIT per tornare alla schermata precedente.
- A riproduzione arrestata è possibile eliminare un file premendo il tasto ROSSO e confermando con la freccia ◀.

### 13.1 RIPRODUZIONE FOTO

Durante la riproduzione di un file immagine è possibile eseguire una serie di operazioni.

- Premere il tasto DISPLAY per far comparire la barra dei comandi.
- Selezionare PAUSA per arrestare momentaneamente la riproduzione delle immagini; rifelezionare PLAY per riprenderla.
- Selezionare PRECEDENTE o SEGUENTE per visualizzare l'immagine precedente o successiva.
- Selezionare STOP per arrestare la riproduzione delle immagini e tornare al contenuto della memoria.
- Selezionare REPEAT per avviare la ripetizione delle immagini: con REPEAT ALL si ripetono all'infinito tutte le immagini presenti nella cartella, con REPEAT NONE si ripetono una sola volta tutte le immagini presenti nella cartella, con REPEAT 1 si riproduce solo l'immagine selezionata.
- Selezionare MUSICA per riprodurre la musica durante la visualizzazione delle immagini. La musica deve essere presente nella cartella dove sono presenti le immagini riprodotte.
- Selezionare PLAYLIST per visualizzare la lista delle immagini e selezionarle direttamente.
- Selezionare INFO per visualizzare le informazioni dell'immagine riguardante Risoluzione, Dimensione, Data e Ora di creazione.
- Selezionare RUOTA per ruotare di 90° in senso orario o antiorario l'immagine visualizzata.
- Selezionare ZOOM IN/OUT per zoommare l'immagine selezionata.
- Selezionare MUOVI VISTA per muoversi con i tasti freccia mentre l'immagine è zoommata.
- Premere il tasto DISPLAY per far scomparire la barra dei comandi.

### 13.2 RIPRODUZIONE MUSICA

Durante la riproduzione di un file musicale è possibile eseguire una serie di operazioni.

- Premere il tasto DISPLAY per far comparire la barra dei comandi.
- Selezionare PAUSA per arrestare momentaneamente la riproduzione del file musicale; rifelezionare PLAY per riprenderla.
- Selezionare FB o FF per indietreggiare o avanzare velocemente la riproduzione.
- Selezionare PRECEDENTE o SEGUENTE per riprodurre il brano precedente o successivo.
- Selezionare STOP per arrestare la riproduzione del brano e tornare al contenuto della memoria.
- Selezionare REPEAT per avviare la ripetizione dei brani: con REPEAT ALL si ripetono all'infinito tutti i brani presenti nella cartella, con REPEAT NONE si ripetono una sola volta tutti i brani presenti nella cartella, con REPEAT 1 si riproduce solo il brano selezionato.
- Selezionare MUTE per escludere momentaneamente l'audio. Selezionarlo di nuovo o utilizzare i tasti volume per ripristinarlo.
- Selezionare PLAYLIST per visualizzare la lista dei brani e selezionarli direttamente.
- Selezionare INFO per visualizzare le informazioni del brano riguardante Album, Titolo, Bit Rate, Artista, Campionamento, Anno e Dimensioni.
- Selezionare PASSARE A per portarsi direttamente in un punto preciso del brano. Inserire le ore, i minuti e i secondi tramite il tastierino numerico e selezionare OK.
- Premere il tasto DISPLAY per far scomparire la barra dei comandi.

### 13.3 RIPRODUZIONE FILM

Durante la riproduzione di un file video è possibile eseguire una serie di operazioni.

- Premere il tasto DISPLAY per far comparire la barra dei comandi.
- Selezionare PAUSA per arrestare momentaneamente la riproduzione del file video; riselectonare PLAY per riprenderla.
- Selezionare FB o FF per indietreggiare o avanzare velocemente la riproduzione.
- Selezionare PRECEDENTE o SEGUENTE per riprodurre il video precedente o successivo.
- Selezionare STOP per arrestare la riproduzione del video e tornare al contenuto della memoria.
- Selezionare REPEAT per avviare la ripetizione dei filmati: con REPEAT ALL si ripetono all'infinito tutti i video presenti nella cartella, con REPEAT NONE si ripetono una sola volta tutti i video presenti nella cartella, con REPEAT 1 si riproduce solo il video selezionato.
- Selezionare IMPOSTAA/B per ripetere continuamente una parte del filmato. Selezionare IMPOSTA A per indicare il punto di partenza e successivamente selezionare IMPOSTA B per indicare il punto di arrivo. Selezionare NESSUNO per tornare alla normale riproduzione.
- Selezionare PLAYLIST per visualizzare la lista dei filmati e selezionarli direttamente.
- Selezionare INFO per visualizzare le informazioni del brano riguardante Risoluzione, Traccia Audio, Sottotitoli e Dimensioni.
- Selezionare LENTAMENTE per far avanzare piano le immagini.
- Selezionare PASSO per far avanzare di fotogramma in fotogramma le immagini.
- Selezionare PASSARE A per portarsi direttamente in un punto preciso del filmato. Inserire le ore, i minuti e i secondi tramite il tastierino numerico e selezionare OK.
- Selezionare ZOOM IN/OUT per zoommare l'immagine.
- Selezionare RAPPORTO DEL FORMATO per impostare il formato dello schermo (Auto, 4:3, 16:9, Zoom1, Zoom2).
- Selezionare MUOVI VISTA per muoversi con i tasti freccia mentre l'immagine è zoomata.
- Premere il tasto DISPLAY per far scomparire la barra dei comandi.

### 13.4 RIPRODUZIONE TESTO

Durante la riproduzione di un file di testo è possibile eseguire una serie di operazioni.

- Premere il tasto ENTER per far comparire la barra dei comandi.
- Selezionare PAGINAPRECEDENTE o PAGINASUCCESSIVA per visualizzare la pagina precedente o successiva.
- Selezionare PRECEDENTE o SEGUENTE per visualizzare il file di testo precedente o successivo.
- Selezionare STOP per arrestare la riproduzione delle immagini e tornare al contenuto della memoria.
- Selezionare MUSICA per riprodurre la musica durante la visualizzazione dei file di testo. La musica deve essere presente nella cartella dove sono presenti i file di testo riprodotti.
- Selezionare PLAYLIST per visualizzare la lista dei file di testo e selezionarli direttamente.

## 14 COLLEGAMENTO AD DISPOSITIVI ESTERNI

Questo TV può essere collegato ad altri dispositivi esterni come lettori DVD, videoregistratori, videocamere, pc.

Seguire le istruzioni presenti sul manuale del dispositivo esterno per il corretto collegamento al televisore.

Quando si desidera vedere il segnale proveniente dal dispositivo esterno, premere il tasto SOURCE sul televisore o del telecomando, selezionare l'ingresso desiderato con i tasti ▲ ▼ e confermare con OK.

Gli ingressi disponibili sono: SATELLITE, DTV, ATV, AV, PC, HDMI, MEDIA.

Per il collegamento ai vari ingressi fare riferimento al capitolo 7 (Installazione e Collegamenti).

## 15 PROBLEMI E SOLUZIONI

Se il vostro televisore non funziona correttamente controllare questa breve lista prima di portare il TV presso un centro assistenza autorizzato TREVI.

In ogni caso non tentare di riparare l'apparecchio da soli, questo farebbe decadere la garanzia. Solo i centri assistenza tecnica TREVI sono autorizzati ad eseguire interventi su questo TV.

### **Assenza di immagine**

- Controllare il collegamento d'antenna.
- Controllare il corretto inserimento dei cavi.

### **Immagine scadente**

- Controllare il cavo d'antenna o satellitare.
- Regolare manualmente la sintonia.
- Tenere il TV lontano da fonti elettromagnetiche (lampade al neon, telefoni cellulari, ecc...).

### **Assenza di suono**

- Controllare che non sia inserita la funzione MUTE.
- Regolare il volume.
- Verificare che il sistema audio sia BG (il sistema usato per l'Italia, solo in sorgente ATV).

### **Il televisore si spegne automaticamente**

- Qualora il TV non riceva segnale per 15 minuti, il TV si pone automaticamente in modalità stand-by.
- È impostato il Timer di spegnimento o lo Spegnimento automatico (vedi paragrafo 11.3 alla voce MENU ORA).

### **Il telecomando non funziona**

- Sostituire le batterie

### **I comandi non rispondono**

- Scollegare la presa d'alimentazione dell'apparecchio per 30 secondi per effettuare un reset.

**Nota: la presenza di punti sullo schermo (fino ad un massimo di 3 punti accesi e 3 punti spenti) è possibile a causa delle caratteristiche costruttive del display a cristalli liquidi; ciò non influisce sulla qualità o durata del prodotto.**

## 16 CARATTERISTICHE TECNICHE

- Alimentazione 12V  $\approx$  3A  
con adattatore di rete 100-240V $\sim$ 50/60Hz  
36W Max / In stand-by <0,5W
- Assorbimento LED 24" a cristalli liquidi con matrice attiva TFT (Thin-Film-Transistor) e retroilluminazione DLED ad alta luminosità
- Display 24" (61 cm) 16:9  
16,7 milioni  
HD 1366x768 dpi  
180cd/m<sup>2</sup>  
1000:1
- Dimensioni schermo Ingresso HDMI
- Display colori Ingresso VGA/audio Pc
- Risoluzione max Ingresso Audio/Video
- Luminosità Ingresso USB 2.0
- Contrasto Uscita presa cuffie
- Collegamenti Uscita audio digitale coassiale  
Presenza antenna tv esterna 75ohm  
Presenza antenna satellitare  
MPEG-4 (H.265)  
CI+  
PAL/SECAM
- Tuner DVB-T/S 2x5W
- Common Interface 800x600 dpi / 60Hz
- Sistema TV 1024x768 dpi / 60Hz
- Potenza d'uscita 1152x864 dpi / 60Hz
- Risoluzioni VGA 1280x720 dpi / 60Hz  
1280x768 dpi / 60Hz  
1280x800 dpi / 60Hz  
1280x960 dpi / 60Hz  
1280x1024 dpi / 60Hz  
1360x768 dpi / 60Hz
- Risoluzioni HDMI 480i 60Hz, 480p 60Hz  
720p 60Hz  
1080i 50Hz, 1080i 60Hz  
1080p 60Hz, 1080p 24Hz
- Dimensioni con piedistallo 550(L) x 373(A) x 224(P)mm
- Dimensioni senza piedistallo 550(L) x 328(A) x 78(P)mm
- Peso 2,5Kg

**17 INDICE**

1	PREFAZIONE	pag. 2
2	PRECAUZIONI DI SICUREZZA	pag. 2
3	CURA E MANUTENZIONE	pag. 2
4	ALL'INTERNO DELL'IMBALLO	pag. 2
5	COMANDI E CONNESSIONI TELEVISORE	pag. 3
6	TELECOMANDO	
	6.1 INSTALLAZIONE	pag. 4
	6.2 DESCRIZIONI COMANDI	pag. 5
7	INSTALLAZIONE E COLLEGAMENTI	
	7.1 ACCENSIONE	pag. 6
	7.2 UTILIZZO CAM/CAM HD E SMART CARD	pag. 6
	7.3 COLLEGAMENTO ALL'ANTENNA E ALLA PARABOLA SATELLITARE	pag. 7
	7.4 COLLEGAMENTO TRAMITE CAVO HDMI	pag. 7
	7.5 COLLEGAMENTO TRAMITE CAVO RCA A/V	pag. 8
	7.6 COLLEGAMENTO TRAMITE CAVO VGA / JACK AUDIO	pag. 8
8	PRIMA INSTALLAZIONE	pag. 9
9	TELEVISIONE DIGITALE SATELLITARE	
	9.1 OPERAZIONI PRELIMINARI	pag. 9
	9.1.1 RICERCA AUTOMATICA DEI CANALI	pag. 9
	9.1.2 RICERCA DEI CANALI MEMORIZZATI E INSERIMENTO NELLA LISTA DEI PREFERITI	pag. 10
	9.2 VISUALIZZAZIONE CANALI MEMORIZZATI	pag. 10
	9.3 REGOLAZIONE VOLUME	pag. 10
	9.4 MENU CANALE DIGITALE SATELLITARE	pag. 11
10	TELEVISIONE DIGITALE TERRESTRE (DTV) E ANALOGICA (ATV)	
	10.1 OPERAZIONI PRELIMINARI	pag. 12
	10.1.1 RICERCA AUTOMATICA DEI CANALI	pag. 12
	10.1.2 RICERCA MANUALE DEI CANALI ANALOGICI	pag. 12
	10.1.3 RICERCA MANUALE DEI CANALI DIGITALE TERRESTRE	pag. 12
	10.1.4 FUNZIONE LCN	pag. 13
	10.1.5 SPOSTAMENTO CANALI MEMORIZZATI	pag. 13
	10.2 MENU CANALE DIGITALE TERRESTRE E ANALOGICA	pag. 13
11	MENU TV	
	11.1 MENU IMMAGINE	pag. 14
	11.2 MENU SONORO	pag. 14
	11.3 MENU ORA	pag. 15
	11.4 MENU BLOCCA	pag. 15
	11.5 MENU IMPOSTAZIONI	pag. 16
12	TELETEXT	pag. 17

13 OPERAZIONI CON DISPOSITIVO USB (MEDIA)	pag. 17
13.1 RIPRODUZIONE FOTO	pag. 18
13.2 RIPRODUZIONE MUSICA	pag. 18
13.3 RIPRODUZIONE FILM	pag. 19
13.4 RIPRODUZIONE TESTO	pag. 19
14 COLLEGAMENTO A DISPOSITIVI ESTERNI	pag. 20
15 PROBLEMI E SOLUZIONI	pag. 20
16 CARATTERISTICHE TECNICHE	pag. 21
17 INDICE	pag. 22

# Table Of Contents

## Preparations Guide

Safety Information.....	25
Important Safety Precautions.....	26

## Installed And Connected TV

TV Bracket assemble.....	27
TV Buttons And Terminal Interface.....	28
External device connect ion diagram.....	29
Install And Connect TV.....	30
TV Stand installation Instructions.....	30

## TV Menu

First Time Installation.....	31
Channel Menu.....	33
Picture Menu.....	37
Sound Menu.....	39
Time Menu.....	40
Lock Menu.....	42
Hotel Mode.....	44
Setup Menu.....	45

## PC Menu

Screen Menu.....	48
------------------	----

## Media Menu

Media Operation.....	49
Photo Menu.....	50
Music Menu.....	51
Movie Menu.....	52
Text Menu.....	53

## Other Information

Help.....	54
Specifications.....	55
Remote Controller.....	56

This user manual for reference only



## Safety Information

### CAUTION

**RISK OF ELECTRIC SHOCK  
DO NOT OPEN**

High voltages are used in the operation of this product. to reduce the risk of electric shock, do not remove cover of the cabinet, refer servicing to qualified service personal

If the TV any changes or coarse adjustment, electric shocks to be hurt, do not attempt to open a machine-maintenance, customer contact centres needed overhaul.



The exclamation point within an equilateral triangle is intended to alert the user to the presence of important operating in the literature accompanying the appliance.

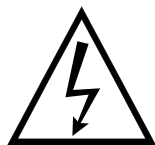

**Warning**  
The lightning flash with arrowhead symbol within an equilateral triangle, is intended to alert the user to the presence of uninsulated dangerous voltage within the products enclosure that may be of sufficient magnitude to constitute a risk of electric shock to persons.

## Important Safety Precautions

- 1) Read these instructions.
- 2) Keep these instructions.
- 3) Heed all warnings.
- 4) Follow all instructions.
- 5) Do not use this apparatus near water.
- 6) Clean only with dry cloth.
- 7) Do not block any ventilation openings. Install in accordance with the manufacturer's instructions.
- 8) Do not install near any heat sources such as radiators, heat registers, stoves, or other apparatus (including amplifiers) that produce heat.
- 9) Do not defeat the safety purpose of the polarized or grounding-type plug. A polarized plug has two blades with one wider than the other. A grounding type plug has two blades and a third grounding prong. The wide blade or the third prong are provided for your safety. If the provided plug does not fit into your outlet, consult an electrician for replacement of the obsolete outlet.
- 10) Protect the power cord from being walked on or pinched particularly at Plugs, convenience receptacles, and the point where they exit from the apparatus.
- 11) Only use attachments /accessories specified by the manufacturer.
- 12) Use only with the cart, stand, tripod, bracket, or table specified by the manufacturer, or sold with the apparatus. When a cart is used caution when moving the cart/apparatus combination to avoid injury tip-over.



- 13) Unplug this apparatus during lightning storms or when unused for long periods of time.

### Caution:

- 14) To reduce the risk of fire or electric shock, do not expose this apparatus to rain or moisture.
- 15) The mains plug is used as disconnect device, the disconnect device shall remain readily operable.
- 16) The socket-out shall be installed near the equipment and shall be easily accessible.
- 17) This product should never be placed in a built-in installation such as a bookcase or rack unless proper ventilation is provided or the manufacture's instructions have been adhered to.
- 18) The apparatus shall not be exposed to dripping or splashing and that no objects filled with liquid, such as vases, shall be placed on the apparatus.
- 19) Do not place any sources of danger on the apparatus (e.g. liquid filled objects, lighted candles).
- 20) Wall or Ceiling Mounting - The appliance should be mounted to a wall or ceiling only as recommended by the manufacturer.
- 21)  Never place the TV, remote control or batteries near naked flames or other heat sources, including direct sunlight. To prevent the spread of fire, keep candles or other flames away from the TV, remote control and batteries at all times.
- 22) The USB terminal should be loaded with 0.5 A under normal operation.

These servicing instructions are for use by qualified service personnel only. To reduce the risk of electric shock do not perform any servicing other than that contained in the operating instructions, unless you are qualified to do so.

- 23) The battery shall not be exposed to excessive heat such as sunshine, fire or the like.
- 24)  This equipment is a Class II or double insulated electrical appliance. It has been designed in such a way that it does not require a safety connection to electrical earth
- 25) The maximum using environment temperature is 45 degrees.  
The Maximum using altitude is 2000 meters

## TV Bracket assemble

### Fix the TV on the wall

- 1.First,put the TV on the table smoothly and put some soft cloth on the table to avoid scratching the screen.
- 2.Use the screw driver to take off the screws which are fixed on the bottom stand (the direction of the arrow, refer to the photo1).And take off the bottom stand(please take off the screws and bottom stand carefully).
- 3.Make one bracket which can fix on the wall according to the size of arrow direction of photo2 and photo3.
- 4.Drill four holes properly on the wall (the size only for reference) and put into four screws.(optional parts) and put into four screws.(optional parts)
- 5.according to the step 4,use the screwdriver to lock the screw on the back of the TV, then hang the TV on the wall.

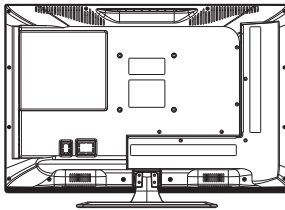

1

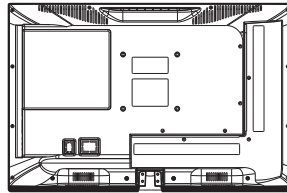

2

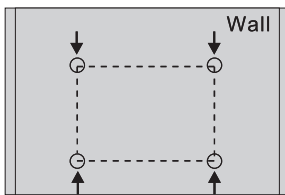

3

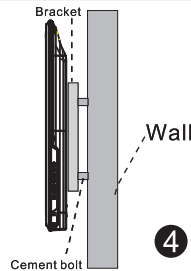

4

### Note:

- 1.The bracket fixed on the wall is optional part.
- 2.when you assemble the TV, there should be no other articles on the around and front and please keep the distance from other articles.
- 3.When assemble the TV, please ask the career man to fix in order to avoid the danger.
- 4.The fixing picture is only for reference.
- 5.Please follow the use manual about bracket assemble to fix the TV.
- 6.Attach the mounting bracket from the VESA compatible wall mounting kit.

# TV Buttons And Terminal Interface

## TV Buttons

**Note:** The key instructions are subject to below.



**Display \ Hide key icon:** When there is no button icon popping up, press the key, the key icon will pop up like the picture shows above, the key icon will automatically turn off after 5 seconds of inactivity.

**Icon selection:** Short press the button, move the loop to the right, select the icon.

**Icon function selection:** Long press the key to achieve the function of the selected icon.

### Icon Description:

- : **Power off Icon:** Corresponding to the "POWER" button of remote .
- : **Menu Icon:** Corresponding to the "MENU" button of remote.
- : **Source Icon:** Corresponding to the "SOURCE" button of remote.
- : **CH+ Icon:** Corresponding to the "CH+" button of remote.
- : **CH- Icon:** Corresponding to the "CH-" button of remote.
- : **Volume+ Icon:** Corresponding to the "VOL+" button of remote.
- : **Volume- Icon:** Corresponding to the "VOL-" button of remote.

## Terminal Interface

**Note:** The following are the various terminal interface, the actual position and arrangement, the number of different models may be different.

	<b>AV input</b> External AV Signal Input And Relevant Right/Left Sound Channel		<b>EARPHONE output</b> When earphones are plugged in, speakers are disabled
	<b>CI SLOT</b> The card reader input CI(common interface) this requires CAM (conditional access module) used for pay TV.		<b>USB input</b> Connect a USB device here to play its media files or to record programs via the PVR function.
	<b>HDMI input</b> Digital signal input from HDMI video connector.		<b>COAXIAL</b> Connect the SPDIF receiver.
	<b>ANT 75</b> Connect the antenna/cable tv input (75/VHF/UHF)		<b>VGA input</b> PC analog signal input
	<b>PC AUDIO INPUT</b> VGA input and audio input when VGA input		<b>SAT</b> Connect the satellite tv input

# External device connection diagram

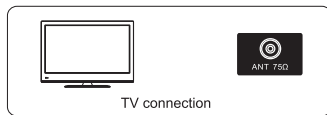
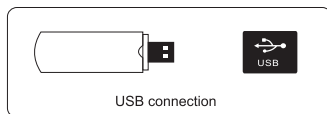
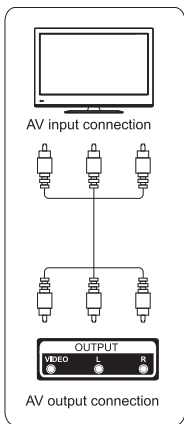
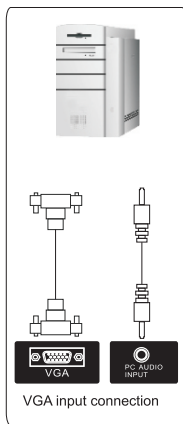
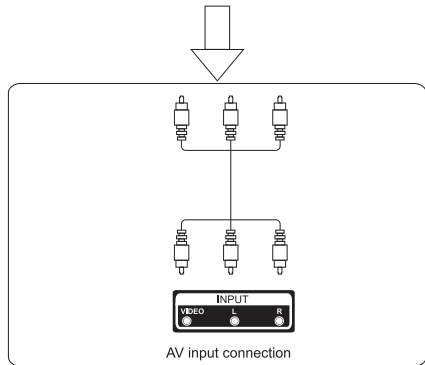
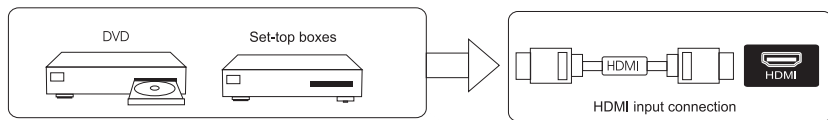

## Install And Connect TV

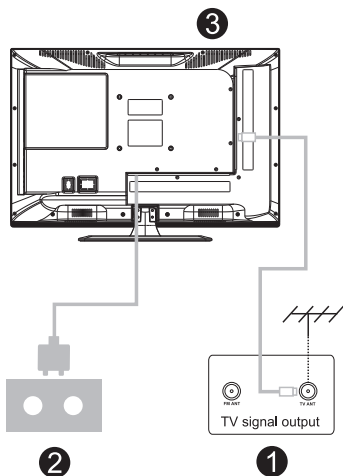
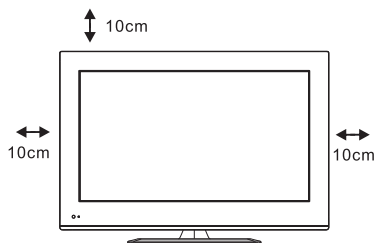

### Set your TV

To put your TV in a firm place which can bear the weight of the TV.  
To avoid danger, please don't expose the TV near water or heating place (such as light, candle, heating machine), do not block the ventilation at the back of TV.

### Connect antenna and power

1. Connect the antenna cable to the antenna socket on the back of the TV.
2. To plug the power cord of TV.

### Turn on TV

3. Connect the power supply, enter the standby mode (red light), press the power button of the TV or the power button on the remote control to turn on the TV

### Note:

Picture for reference purposes only.

## TV Stand Installation Instructions

1. Open the carton and remove the TV and scattered accessories and base (some models without base).
2. To avoid the injury of the TV, covered with a soft mattress, put it on the table, face down on a soft mattress, the base of the neck is fixed on the TV with screws.
3. Screw the base and connected to the TV.
4. The installation is complete.

### Note:

Picture for reference purposes only.  
Please prevail in kind

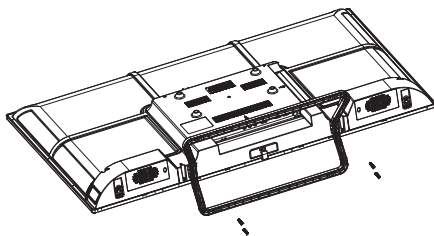

## First Time Installation

Connect an RF cable from the Tv's input called "RF-In" and to your TV Aerial socket.

### Select Language

Press ◀ / ▶ button to select the language to be used for menus and message.

### Select Country

Press ▼ / ▲ button to highlight country menu.

Press ◀ / ▶ button to select the country you want to.

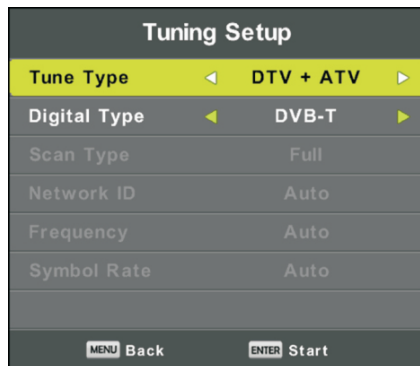
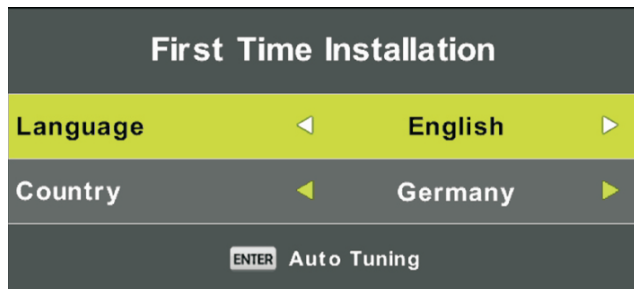





## Main Menu Operation

### Channel Menu

Press **MENU** button to display the main menu.

Press ◀ / ▶ button to select **CHANNEL** in the main menu.

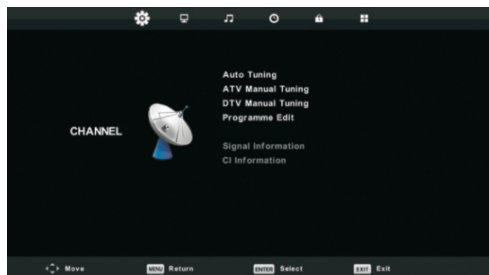

1. Press ▼ / ▲ button to select the option that you want to adjust in the **CHANNEL** menu.
2. Press **Enter** button to adjust.
3. After finishing your adjustment, Press **Enter** button to save and return to the previous menu.

#### Auto Tuning

Press ▼ / ▲ button to select Auto Tuning, then press **Enter/▶** button to enter.

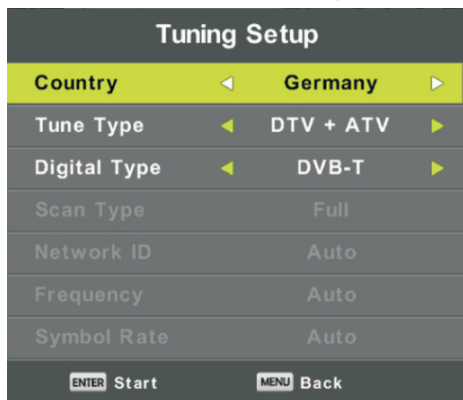



**DTV Manual Tuning**

Press **▼ / ▲** button to select DTV Manual Tuning, then press **Enter** button to enter sub-menu.  
Press **◀ / ▶** button to select channel, then press **Enter** button to search program.

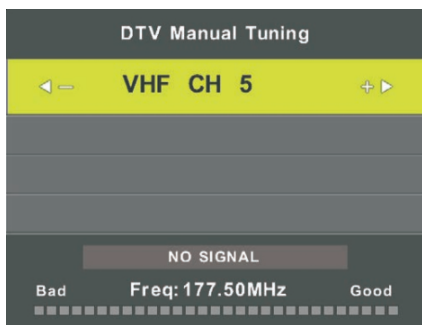
**Program Edit**

Press **▼ / ▲** button to select Program Edit, then press **Enter** button to enter sub-menu.

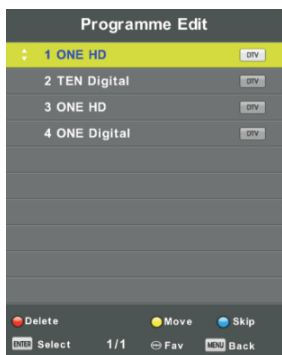

The three colored key is the shortcut key for programming the channel.

First press **▼ / ▲** to highlight the channel you want to select, then:

Press the **Red** button to delete the program in the list.  
Press the **Yellow** button to move the channel in favorite list.  
Press the **Blue** button to skip the selected channel.  
Press Fav button to add or remote the channel to your favorite list.  
(Your TV set will skip the channel automatically when using CH+/- to view the channels.)

**Signal Information**

Press **▼ / ▲** button to select **Signal Information**, press the **Enter** button to see the detail information about the signal. Only available when there is signal in DTV.

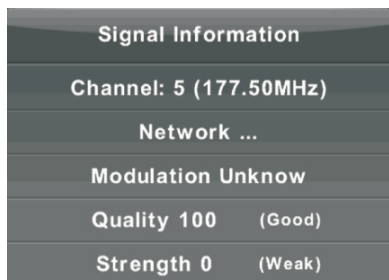
**CI Information (Need to support the CI function)**

Press **▼ / ▲** button to select CI Information, then press the Enter button to display detail if you has inserted the CI card

The CHANNEL List in Satellite Source.(Need to support the DVB-S2 function)



Auto Tuning

Press ▼ / ▲ button to select Auto Tuning, then press Enter/► button to enter.

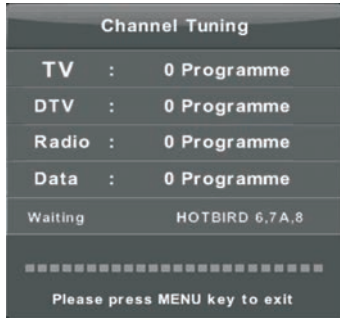
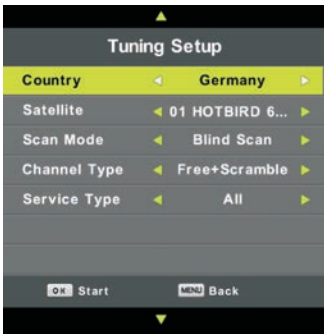

Dish Setup

Press ▼ / ▲ button to select Dish Setup, then press Enter/► button to enter.



# Picture Menu

Press **MENU** button to display the main menu.

Press **◀ / ▶** button to select **PICTURE** in the main menu.



1. Press **▼ / ▲** button to select the option that you want to adjust in the **PICTURE** menu.
2. Press **OK** button to adjust.
3. After finishing your adjustment, Press **MENU** button to save and return back to the previous menu.

## Picture Mode

Press **▼ / ▲** button to select Picture Mode, then press **OK** button to enter sub-menu.

You can change the value of contrast, brightness, color, sharpness and tint when the picture is in **Personal** mode.

TIPS: You can press **PMODE** button to change the Picture Mode directly.



## Contrast/ Brightness/ Color/ Tint / Sharpness

Press **▼ / ▲** button to select option, then press **◀ / ▶** button to adjust.

- Contrast** Adjust the highlight intensity of the picture, but the shadow of the picture is invariable.
- Brightness** Adjust the optical fiber output of the entire picture, it will effect the dark region of the picture.
- Color** Adjust the saturation of the color based on your own like.
- Tint** Use in compensating color changed with the transmission in the NTSC code.
- Sharpness** Aadjust the peaking in the detail of the picture.

### Color Temp



Change the overall color cast of the picture.

Press ▼ / ▲ button to select Color Temperature , then press **OK** button to enter sub-menu.

Press▲ / ▼ button to select. (Available Picture mode: Cool, Medium, Warm).

- Cold**      Increase the blue tone for the white.
- Normal**    Increase the sex-linked colors for the white.
- Warm**      Increase the red color for the white.

### Noise Reduction



To filter out and reduces the image noise and improve picture quality.

Press ▼ / ▲ button to select Noise Reduction , then press **OK** button to enter sub-menu.

- Off**        Select to turn off video noise detection.
- Low**      Detect and reduce low video noise.
- Middle**    Detect and reduce moderate video noise.
- High**     Detect and reduce enhanced video noise.
- Default**   Set as Default.

### 120Hz MODE ( Only with UHD TV )



Adjust the motion compensation.

Higher setting may improve the motion performance when watching sports or playing games.

Press ▼ / ▲ button to select(Off/Low/Middle/High)

### HDMI Mode

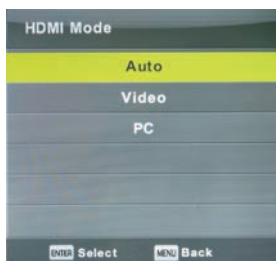

Press ▼ / ▲ button to select HDMI Mode, then press **OK** button to enter sub-menu.

Press ▼ / ▲ button to select .(Available Picture mode:Auto,Video,PC).

## Sound Menu

Press **MENU** button to display the main menu.

Press **◀ / ▶** button to select **SOUND** in the main menu.

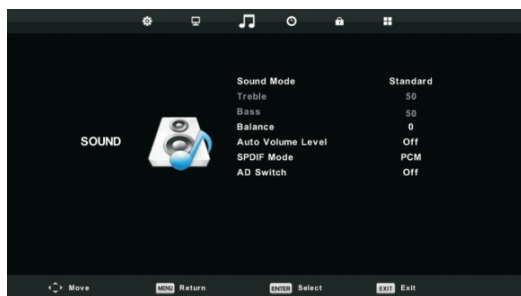

1. Press **▼ / ▲** button to select the option that you want to adjust in the **SOUND** menu.
2. Press **Enter** button to adjust.
3. After finishing your adjustment, Press **Enter** button to save and return to the previous menu.

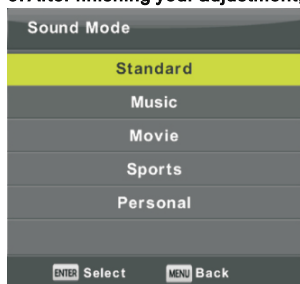

### Sound Mode

Press **▼ / ▲** button to select Sound Mode, then press **Enter** button to enter sub-menu. Press **▼ / ▲** button to select.

You can change the value of Treble and Bass when the sound is in Personal mode.

TIPS: You can press **SMODE** button on the remote control to change the Sound Mode directly.

Standard	Produces a balanced sound in all environments.
Music	Preserves the original sound.Good for musical programs.
Movie	Enhances treble and bass for a rich sound experience.
Sports	Enhances vocals for sports.
Personal	Select to customize picture settings.

**Note:**The treble and bass are only available in User mode,you can adjust them as you like.

### Balance

Press **▼ / ▲** button to select option, Press **◀ / ▶** button to adjust.

### Auto Volume level

Press **▼ / ▲** button to select Auto Volume Level, then press **◀ / ▶** button to select On or Off.

### SPDIF Mode

Press **▼ / ▲** button to select SPDIF Mode, then press **◀ / ▶** button to select Off / PCM / Auto.

### AD Switch

Press **▼ / ▲** button to select AD Switch, then press **◀ / ▶** button to select On or Off. Amblyopia function for the blind, the tracks will be mixed describe the current screen . It need codestream to support.

### NOTE:

**Balance:** This item can adjust the speaker's output, it enables you to listen to best at your position.

**Auto Volume:** This item is used for reducing the difference between channel and program's volume automatically.

## Time Menu

Press **MENU** button to display the main menu.  
 Press **◀ / ▶** button to select **TIME** in the main menu.



1. Press **▼ / ▲** button to select the option that you want to adjust in the **TIME** menu.
2. Press **Enter** button to adjust.
3. After finishing your adjustment, Press **Enter** button to save and return to the previous menu.

### Time Zone

Press **▼ / ▲** button to select Time Zone, then press **Enter** button to enter sub-menu.

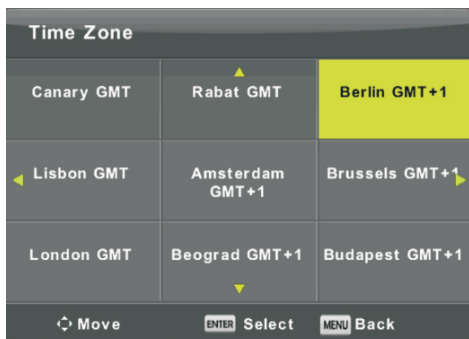

Press **▼ / ▲ / ◀ / ▶** button to select time zone.

### Sleep Timer

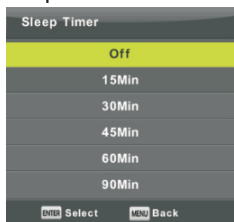

Press **▼ / ▲** button to select Sleep Timer, then press **Enter** button to enter sub-menu.

Press **▼ / ▲** button to select.  
 (Available options are: Off, 10min, 20min, 30min, 60min, 90min, 120min, 180min, 240min).



### Auto Standby

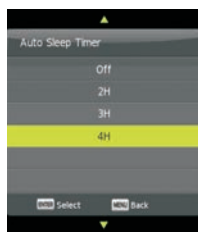

Press ▼/▲ button to select Auto Standby, then press **Enter** button to enter sub-menu.

Press ▼/▲ button to select.

Tips: The remote control does not make any operation in the hypothesis time, it will close down automatically. If you do any operation, it will reset the time.

### OSD Timer



Press ▼/▲ button to select OSD Timer, then press **Enter** button to enter sub-menu.

Press ▼/▲ button to select.

# Lock Menu

Press **MENU** button to display the main menu.  
 Press **◀ / ▶** button to select **Lock** in the main menu.



1. Press **▼ / ▲** button to select the option that you want to adjust in the **LOCK SYSTEM** menu.
2. Press **Enter/◀ / ▶** button to adjust.
3. After finishing your adjustment, Press **MENU** button to return back to the previous menu

## Lock System

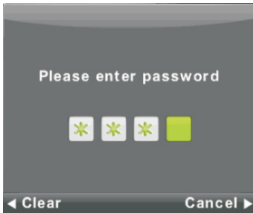

Press **▼ / ▲** button to select Lock System, then press **Enter** button to make the following 3 options valid.

Default password is 0000, and if forget what you set, please call the service center.

## Set Password



Press **▼ / ▲** button to select Set Password, then press **Enter** button to enter sub-menu to set new password.

### Channel Lock



Press ▼ / ▲ button to select Channel Lock then press **Enter** button to enter sub-menu to select. Press **Green** button to lock or unlock the channel.

### Key Lock

Press ▼ / ▲ button to select Key Lock, then press ◀ / ▶ button to select Off or On. When Key Lock's statue is on, you can't use the Key panel button.

## Hotel Mode(Need support the Hotel Mode)

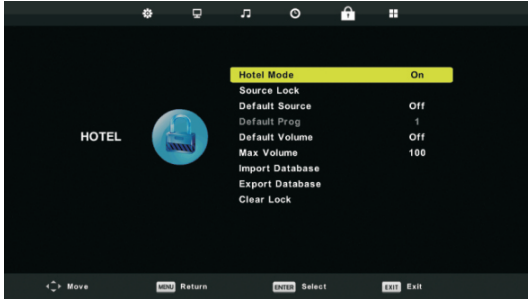

1. Press ▼ / ▲ button on the remote control to select hotel mode in the Lock menu.
2. Press **Enter** button on the remote control to enter the sub-menu.
3. After finishing your adjustment, Press **MENU** button to save and return back to the previous menu.

### Hotel Mode

Press ▼ / ▲ button to select Hotel Mode, then press ◀ / ▶ button to select on or off.

### Source Lock

Press ▼ / ▲ button to select Source Locke, then press **Enter** button to enter sub-menu to select.

### Default Source

Press ▼ / ▲ button to select Default Source, then press **Enter** button to enter sub-menu to select.

### Default Prog

Press ▼ / ▲ button to select Default Prog, then press ◀ / ▶ button to adjust.  
It is available when the default source is TV.

### Max Volume

Press ▼ / ▲ button to select Max Volume, then press ◀ / ▶ button to adjust.

### Clear Lock

Press ▼ / ▲ button to select Clear Lock, then press **Enter** button to clear the setting you have done before.

## Setup Menu

Press **MENU** button to display the main menu.  
Press **◀ / ▶** button to select **SETUP** in the main menu.



1. Press **▼ / ▲** button to select the option that you want to adjust in the **SETUP** menu.
2. Press **Enter** button to adjust.
3. After finishing your adjustment, Press **Enter** button to save and return to the previous menu.

### OSD Language

Select an OSD menu language can be displayed. Default English is selected as menu language.

Press **▼ / ▲ / ◀ / ▶** button to select Menu Language.



### TT Language

Press **▼ / ▲** button to select TT Language, then press **Enter** button to enter sub-menu.  
Press **▼ / ▲ / ◀ / ▶** button to select TT language.



### Audio Languages

Press **▼ / ▲** button to select Audio Languages, then press **Enter** button to enter sub-menu.

Press **◀ / ▶** button to select the primary of Audio Languages.

Press **▼ / ▲ / ◀ / ▶** button to select the Audio Languages.

Audio Languages		Primary
English	Itallano ▲	Čeština
◀ Français	Español	Dansk ▶
Deutsch	Português ▼	Ελληνικά
ENTER Select		MENU Back

### Subtitle Language

Press **▼ / ▲** button to select Subtitle Language, then press **Enter** button to enter sub-menu.

Press **◀ / ▶** button to select the primary of Subtitle Language.

Press **▼ / ▲ / ◀ / ▶** button to select the Subtitle Language.

Subtitle Language		Primary
English	Itallano ▲	Čeština
◀ Français	Español	Dansk ▶
Deutsch	Português ▼	Ελληνικά
ENTER Select		MENU Back

### Hearing Impaired

Press **▼ / ▲** button to select Hearing Impaired, then press **Enter** button to select On or Off.

**Aspect Ratio**

Press ▼ / ▲ button to select Aspect Ratio, then press **Enter** button to enter sub-menu.

Press ▼ / ▲ button to select aspect ratio. (Available options are: Auto, 4:3, 16:9, Zoom1, Zoom2).

**Blue Screen**

Press ▼ / ▲ button to select Blue Screen, then press **Enter** button to select On or Off.

**First Time Installation**

Press ▼ / ▲ button to select First time installation, then press **Enter** button to enter.

**Reset**

Press ▼ / ▲ button to select Reset, then press **Enter** button to enter sub-menu.

**Software Update(USB)**

Press ▼ / ▲ button to select Software Update (USB), plug your USB device in the USB slot, then press **Enter** button to update the right software.

**HDMI CEC(Need to support the HDMI CEC/ARC function)**

Press ▼ / ▲ button to select HDMI CEC, then press **Enter** button to enter the sub-menu.



HDMI CEC Press ◀/▶ button to turn the HDMI CEC on or off.

HDMI ARC Press ◀/▶ button to turn the HDMI ARC on or off.

Auto Standby Press ◀/▶ button to turn the Auto Standby on or off.

Device List Press **Enter** button to open the main menu of device.

## Screen Menu

Press **MENU** button to display the main menu.  
Press **◀ / ▶** button to select **SCREEN** in the main menu.

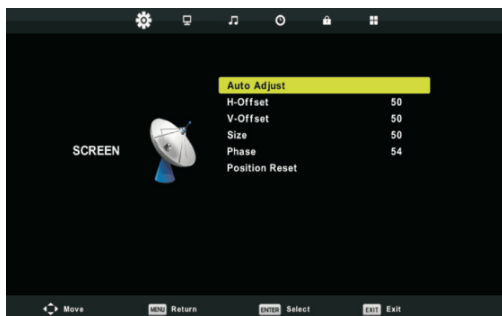

1. Press **▼ / ▲** button to select the option that you want to adjust in the **SCREEN** menu.
2. Press **Enter** button to adjust.
3. After finishing your adjustment, Press **Enter** button to save and return to the previous menu.

### Auto Adjust

Press **Enter** button to start adjusting **H-Offset/V-Offset/Size/Phase** automatically.

### H-Offset.

Adjust the horizontal position of the picture.

Press **▼ / ▲** button to select **H-Offset**, then press **Enter** button to enter sub-menu.

### V-Offset

Adjust the vertical position of the picture.

Press **▼ / ▲** button to select **V-Offset**, then press **Enter** button to enter sub-menu.

### Size

Adjust the display size.

Press **▼ / ▲** button to select **Size**, then press **Enter** button to enter sub-menu.

### Phase

Adjust the horizontal interfering lines.

Press **▼ / ▲** button to select **Phase**, then press **Enter** button to enter sub-menu.

### Position Reset

Press **▼ / ▲** button to select **Position Reset**, then press **Enter** button to enter.

#### Notes:

1. Noise Reduction in PICTURE option is invalid.
2. AD Switch in SOUND option is invalid.
3. TIME menu and description are the same as that for Air mode.
4. Block Program and Parental Guidance in LOCK option is invalid.
5. Audio Languages, Subtitle Language, Hearing Impaired and PVR File System in SETUP option is invalid.
6. PC mode has no CHANNEL menu.



## Media OPERATION

Note: Before operating **Media** menu, Plug in USB device, then press INPUT button to set the Input Source to **Media** . Press ▼ / ▲ button to select **Media** in the Source menu, then press **Enter** button to enter.



Press ◀ / ▶ button to select the option you want to adjust in the main **Media** menu, then press **Enter** button to enter.

# Photo Menu

Press ◀ / ▶ button to select PHOTO in the main menu, then press **Enter** button to enter.  
 Press **Exit** button to return to the previous menu and exit menu to quit.

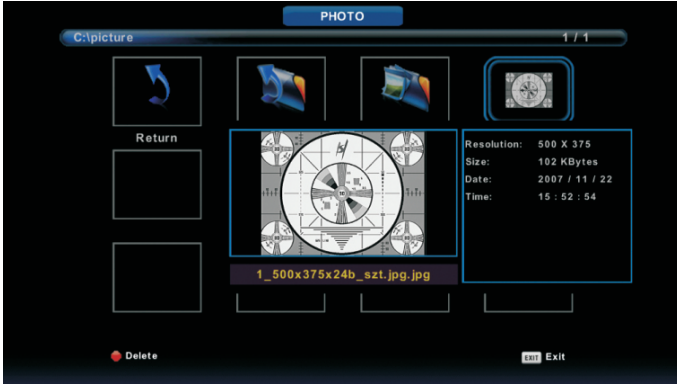

Press ◀ / ▶ button to select the file you want to watch in the file selecting menu, then press media button to display picture.

When highlighting the option you select, the file information will appear on the right and picture will be previewed in the center.

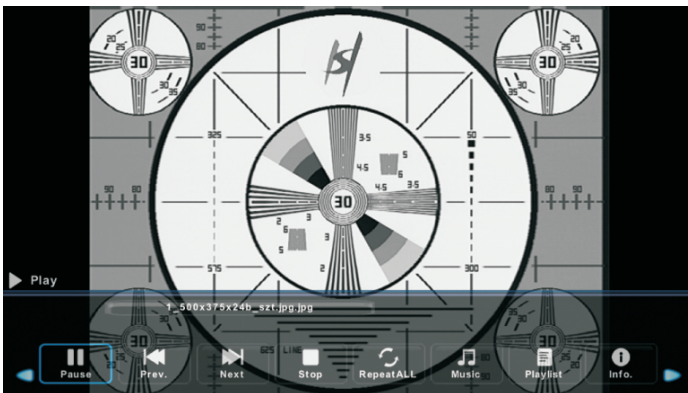

## Music Menu

Press ◀ / ▶ button to select MUSIC in the main menu, then press **Enter** button to enter.

Press **Exit** button to return to the previous menu and exit menu to quit.

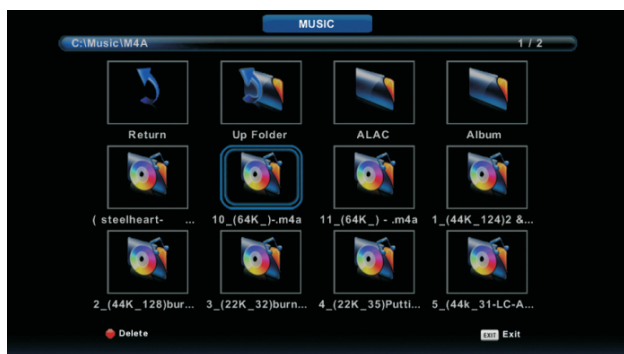

Press ◀ / ▶ button to select drive disk you want to watch, then press **Enter** button to enter.

Press ◀ / ▶ button to select return option to the previous menu.



## Movie Menu

Press ◀ / ▶ button to select MOVIE in the main menu, then press **Enter** button to enter.

Press **Exit** button to return to the previous menu and exit menu to quit.



Press ◀ / ▶ button to select drive disk you want to watch, then press **Enter** button to enter.

Press media button to play the selected movie.

Press display button to select menu in the bottom you want to run, then press **Enter** button to operate.

Press **Exit** button to back to the previous menu and exit button to quit the entire menu.



## Text Menu

Press ◀ / ▶ button to select TEXT in the main menu, then press **Enter** button to enter.

Press **Exit** button to return to the previous menu and exit menu to quit.



Press ◀ / ▶ button to select drive disk you want to watch, then press **Enter** button to enter.

Press ◀ / ▶ button to select return option to back to the previous menu.

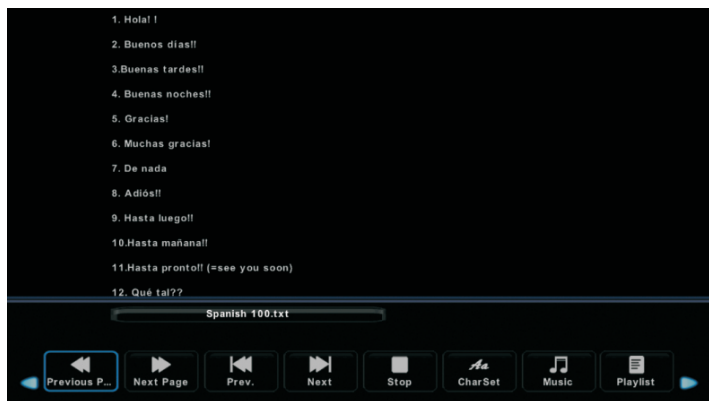

## Help

No power	<ul style="list-style-type: none"> <li>● Check if the AC cord of TV is plugged in or not. If there's still no power, please disconnect the plug, and reconnect to the socket after 60 seconds. Turn the power back on.</li> </ul>
Signal not received properly	<ul style="list-style-type: none"> <li>● Double or phantom images may appear on your TV if there are high buildings or mountains close to where you are. You can adjust the image thru manual operation: consult instruction of vernier regulation, or adjust the direction of the external antenna.</li> <li>● If you use an indoor antenna, under certain circumstances signal reception may be more difficult. Adjust the direction of the antenna for optimum reception. If this does not improve reception, you may have to switch to an external antenna.</li> </ul>
No picture	<ul style="list-style-type: none"> <li>● Check if the antenna at the back of the TV is connected properly.</li> <li>● View other channels to see if the problem still occurs.</li> </ul>
Video appears with no audio	<ul style="list-style-type: none"> <li>● Try increasing the volume.</li> <li>● Check if the TV's sound is on mute or not.</li> </ul>
Audio is present, but video does not appear or is discolored	<ul style="list-style-type: none"> <li>● Try adjusting the contrast and brightness.</li> </ul>
Static noise affects video and audio quality	<ul style="list-style-type: none"> <li>● Check if the antenna at the back of the TV is connected properly.</li> </ul>
Broken lines on screen	<ul style="list-style-type: none"> <li>● Electrical appliances such as hair dryers or vacuums etc. may be interfering with your TV set. Switch these appliances off.</li> </ul>
Remote doesn't work	<ul style="list-style-type: none"> <li>● Make sure the plastic bag which came with the remote control is removed. Try using the remote in a shorter distance from the TV. Check if the placement of the batteries is correct, or try using new batteries with the remote control.</li> <li>● The TV will go into Standby mode if it receives no response in a few minutes.</li> </ul>
No video (PC mode)	<ul style="list-style-type: none"> <li>● Please check if the cable is connected to the VGA port correctly, or if the cable is bent in some places.</li> </ul>
Vertical line blinking (PC Mode)	<ul style="list-style-type: none"> <li>● Enter the main menu, and adjust the vertical placement to eliminate the vertical line.</li> </ul>
Horizontal tearing (PC Mode)	<ul style="list-style-type: none"> <li>● Adjust the horizontal placement of the screen to clear any horizontal lines.</li> </ul>
Screen is too bright or dark (PC Mode)	<ul style="list-style-type: none"> <li>● Adjust the brightness or contrast in the main menu.</li> </ul>
No response from the PC	<ul style="list-style-type: none"> <li>● Check if the PC's display resolution is set to a compatible resolution for the TV.</li> </ul>
Lines appearing when a device is connected to the RCA port	<ul style="list-style-type: none"> <li>● Make sure you are using a cable of good quality.</li> </ul>
Problems are unresolved	<ul style="list-style-type: none"> <li>● Unplug the power cable and wait for 30 seconds, then reconnect to the socket. If problems still persist, do not attempt to repair the TV by yourself. Kindly contact the service center.</li> </ul>

Do not leave your TV displaying a static image, whether it is from a paused video, menu screen, etc. for an extended period of time, doing so will damage the display and may cause image burn-in.

## Specifications

Screen Size	power Consumption	Main accessories
16"	24W	User's manual x1 Remote controller x1 Power cord x1 AAA Batteries x2
19"	36W/48W	
22"	36W/48W	
24"	36W/48W	
28"	36W	
32"	56W/65W/100W	
39"/40"	60W/70W/76W	
42"	67W/70W/95W/100W	
43"	65W/80W	
50"	100W/108W/135W	
55"	100W/135W/140W/160W	
65"	159W/165W/195W	

★ LIFE TIME : 60,000 Hrs

## Remote Controller

1. **POWER** : Set your TV to power on or standby mode.
2. **MUTE** : Press to mute the sound. Press again or press VOL+ to unmute.
3. **0-9** : Press 0~9 to select a TV channel directly while watching TV. The channel will change after 2 seconds. Applicable for entering page number in teletext mode and so on.
4. **DTV/ATV**: Switch between Analog and Digital TV
5. **↶** Return to the previous viewed program.
6. **S.MODE**: Press to cycle through the different sound settings
7. **SLEEP**: Select amount of time before TV turn itself off automatically.
8. **MTS** : Press to search the NICAM modes.
9. **P.MODE**: Press to cycle through the different picture settings
10. **MENU**: Allow you to navigate the on-screen menus.
11. **SOURCE**: Open the main menu ,press to list the sources
12. **▲▼◀▶ENTER**:Allow you to navigate the on-screen menus and adjust the system settings to your preference.
13. **EXIT**: Exit from the menu or sub-menu and cancel the function in process (if applicable)
14. **DISPLAY**: Press to display the source and channel's info.

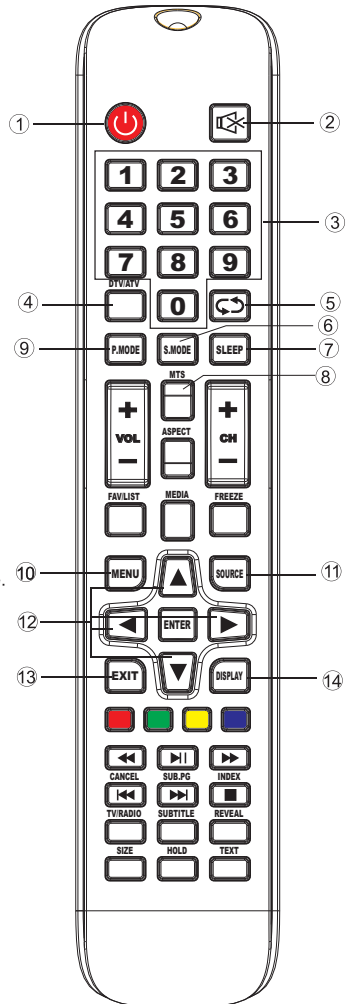

### Battery Installation:

Remove the battery compartment lid on the rear of the remote control by sliding the lid down, then off. Put two AAA batteries inside the battery compartment with their + and - ends aligned as indicated. Do not mix old and new batteries or different types of batteries.

Slide the lid until you hear it click into place.

### Using the Remote Control:

Unless stated, otherwise, the remote control can operate all the features of the TV.

Always point the remote control directly at the remote sensor in front of the TV.



## Remote Controller

15. **VOL+VOL-**: Press to increase / decrease the sound level.
16. **TV/RADIO** : When watching channel, allows you to switch between TV and Radio modes
17. **◀◀** : Fast reverse in Media Player
18. **⏸** : Click this button, you can pause the video or MP3
19. **CANCEL**: 1. When a page is selected in the mode of text, it may take some time before it becomes available, pressing the CANCEL key will return to the TV mode. When the required page is found , the page number will appear at the top of the TV picture, press the CANCELkey to return to the mode of text for you to browse this page.  
2. Previous chapter in PVR or Media Player mode
20. **INDEX**: 1. Request the Index page in Teletext mode.  
2.Exit the playing function in PVR or Media Player mode.
21. **SIZE**: Change the size of display in Teletext mode.
22. **REVEAL**: Reveal or Hide the hidden words.
23. **COLOR BUTTONS**: Teletex switch of the analog parts, the items selection in the menu of the digital parts and the practice of the MHEG5 in the DVB menu.
24. **CH+/CH-** : Press to scan through channels.
25. **FAV/LIST**: press to open the favorite list.  
then you can select the favorite channel.
26. **▶▶** :Fast Forward in Media Player Mode
27. **FREEZE**: press to freeze the picture
28. **SUB. PG** 1.Press to access sub page.  
2. Next chapter in PVR or Media Player mode.
29. **SUBTITLE**:To show and set the language of current DTV.
30. **HOLD**: HOLD On or Off for current page display .
31. **TEXT**: Switch the teletext on and off.
32. **ASPECT**: Select picture scale
33. **MEDIA**: Enter into media mode

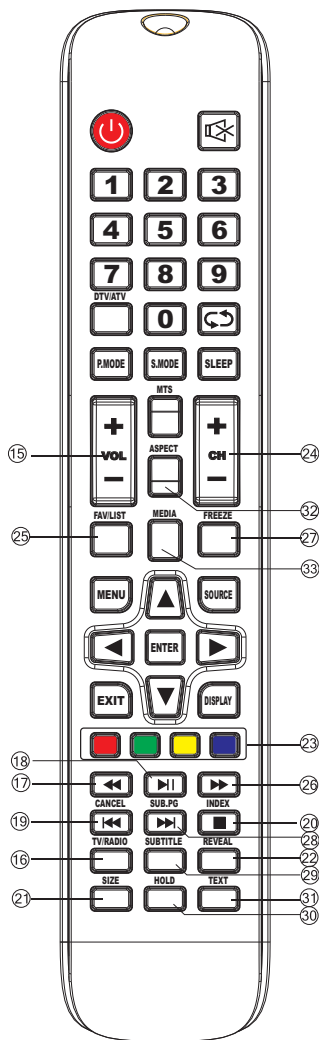



**INFORMAZIONI AGLI UTENTI ai sensi del Decreto Legislativo N° 49 del 14 Marzo 2014 “Attuazione della Direttiva 2012/19/UE sui rifiuti di apparecchiature elettriche ed elettroniche (RAEE)”**

Il simbolo del cassonetto barrato riportato sull'apparecchiatura indica che il prodotto alla fine della propria vita utile deve essere raccolto separatamente dagli altri rifiuti. L'utente dovrà, pertanto, conferire l'apparecchiatura integra dei componenti essenziali giunta a fine vita agli idonei centri di raccolta differenziata dei rifiuti elettronici ed elettrotecnici, oppure riconsegnarla al rivenditore al momento dell'acquisto di nuova apparecchiatura di tipo equivalente, in ragione di uno a uno, oppure 1 a zero per le apparecchiature aventi lato maggiore inferiore a 25 cm. L'adeguata raccolta differenziata per l'avvio successivo dell'apparecchiatura dimessa al riciclaggio, al trattamento e allo smaltimento ambientale compatibile contribuisce ad evitare possibili effetti negativi sull'ambiente e sulla salute e favorisce il riciclo dei materiali di cui è composta l'apparecchiatura. Lo smaltimento abusivo del prodotto da parte dell'utente comporta l'applicazione delle sanzioni amministrative di cui al D.Lgs n. Decreto Legislativo N° 49 del 14 Marzo 2014.

TREVI persegue una politica di continua ricerca e sviluppo, pertanto i prodotti possono presentare caratteristiche diverse da quelle descritte.



**Precautions for correct disposal of the product.**

The symbol shown on the equipment indicates that waste must be disposed of in “separate collection” and so the product must not be disposed of together with urban waste.

The user must take the product to special “separate waste collection centres” provided by local government, or deliver it to the retailer against the purchase of a new product.

Separate collection of waste and subsequent treatment, recycling and disposal operations promotes the production of equipment with recycled materials and limits negative effects on the environment and on health caused by improper handling of waste.

Illegal disposal of the product leads to the enforcement of administrative penalties.



**Recommandations pour l'élimination correcte du produit.**

Le symbole figurant sur l'appareil indique que le produit fait l'objet d'une “collecte séparée”. C'est pourquoi, le produit ne doit pas être éliminé avec les déchets urbains.

L'utilisateur doit remettre le produit auprès de “décharges spécialisées de collecte séparée” prévues par les autorités locales, ou bien le rendre au revendeur quand il achètera un nouvel appareil équivalent.

La collecte séparée du produit et les opérations successives de traitement, recyclage et élimination favorisent la production d'appareils composés par des matériaux recyclés ainsi que permettent d'éviter des effets négatifs sur l'environnement et sur la santé des personnes suite à une gestion impropre du déchet.

Toute élimination abusive du produit entraîne l'application de sanctions administratives.



### ■ Hinweise zur ordnungsgemäßen Entsorgung des Produkts.

Das auf dem Gerät angebrachte Symbol weist darauf hin, dass das Altgerät "getrennt zu sammeln" ist und das Produkt daher nicht zusammen mit dem Gemeindeabfall entsorgt werden darf.

Der Benutzer muss das Produkt zu den entsprechenden, von der Gemeindeverwaltung eingerichteten "Wertstoffsammelstellen" bringen oder dem Händler beim Kauf eines neuen Produkts übergeben.

Die getrennte Müllsammlung und anschließende Aufbereitung, Wiederverwertung und Entsorgung fördern die Herstellung von Geräten unter Verwendung wiederverwerteter Materialien und vermindern die negativen Auswirkungen auf die Umwelt und Gesundheit in Folge einer falschen Müllverwaltung. Die widerrechtliche Entsorgung des Produkts führt zur Auferlegung von Verwaltungsstrafen.



### ■ Advertencias para la correcta eliminación del producto.

El símbolo que aparece en el aparato indica que el residuo debe ser objeto de "recogida selectiva" por tanto el producto no se debe eliminar junto con residuos urbanos.

El usuario deberá entregar el producto a los "centros de recogida selectiva" creados por las administraciones municipales o bien al distribuidor cuando adquiera un nuevo producto.

La recogida selectiva del residuo y las sucesivas operaciones de tratamiento, recuperación y eliminación favorecen la fabricación de aparatos con materiales reciclados y limitan los efectos negativos en el medio ambiente y la salud causados por una gestión incorrecta del residuo.

La eliminación abusiva del producto da lugar a la aplicación de sanciones administrativas.



### ■ Advertências para a correcta demolição do produto.

O símbolo indicado na aparelhagem indica que o resíduo deve ser objecto de "recolha separada" portanto o produto não deve ser desmantelado junto dos resíduos urbanos.

O utilizador deverá entregar o produto nos apropriados "centros de recolha diferenciada" predispostos pelas administrações comunais, ou entregá-lo ao revendedor em troca de uma compra de um novo produto.

A recolha diferenciada do resíduo e as sucessivas operações de tratamento, recuperação e desmantelamento favorecem a produção de aparelhagens com materiais reciclados e limitam os efeitos negativos no ambiente e na saúde causados por uma gestão imprópria do resíduo.

O desmantelamento abusivo do produto comporta a aplicação de sanções administrativas.



### ■ Προειδοποιήσεις για τη σωστή διάθεση του προϊόντος.

Το σύμβολο που απεικονίζεται επάνω στη συσκευή υποδεικνύει ότι το απόβλητο πρέπει να αποτελέσει αντικείμενο "χωριστής συλλογής" ως εκ τούτου το προϊόν δεν πρέπει να διατίθεται μαζί με τα αστικά απόβλητα.

Ο χρήστης θα πρέπει να παραδώσει το προϊόν στα ειδικά "κέντρα διαφοροποιημένης συλλογής" που έχουν διευθετηθεί από τις δημοτικές διοικήσεις, ή να το παραδώσει στο κατάστημα πώλησης με την αγορά ενός νέου προϊόντος.

Η διαφοροποιημένη συλλογή του αποβλήτου και οι ακόλουθες επεμβάσεις επεξεργασίας, ανάκτησης και διάθεσης βοηθούν την παραγωγή συσκευών με ανακυκλωμένα υλικά και περιορίζουν τις αρνητικές επιπτώσεις για το περιβάλλον και την υγεία που προκαλούνται από την ακατάλληλη διαχείριση του αποβλήτου.

Η αυθαίρετη διάθεση του προϊόντος συνεπάγεται την εφαρμογή διοικητικών κυρώσεων.



- EN** If you will not find your language on the instruction manual, please go on our website [www.trevi.it](http://www.trevi.it) to find it
- FR** Si vous ne trouvez pas votre langue sur le mode d'emploi, veuillez vous visiter sur notre site Web [www.trevi.it](http://www.trevi.it) de le trouver
- DE** Wenn Sie Ihre Sprache auf die Bedienungsanleitung nicht finden, gehen Sie bitte auf unsere Webseite [www.trevi.it](http://www.trevi.it) zu finden
- ES** Si no encuentras tu idioma en el manual de instrucciones, por favor vaya a nuestra página web [www.trevi.it](http://www.trevi.it) se encuentra
- PT** Se você não vai encontrar sua língua sobre o manual de instruções, por favor, vá em nosso site [www.trevi.it](http://www.trevi.it) para encontrá-lo

#### DICHIARAZIONE DI CONFORMITÀ UE SEMPLIFICATA

Il fabbricante TREVI dichiara che il tipo di apparecchiatura radio LTV 2401 SAT è conforme alla direttiva 2014 / 53 / UE.

Il testo completo della dichiarazione di conformità EU è disponibile al seguente indirizzo Internet

<https://www.trevi.it/dms/zidi/TREVI/DOCLTV2401SAT.pdf>

#### SIMPLIFIED EU DECLARATION OF CONFORMITY

Hereby TREVI Spa declares that the radio equipment type LTV 2401 SAT is in compliance with directive 2014 / 53 / EU.

The full text of the EU declaration of conformity is available at the following internet address

<https://www.trevi.it/dms/zidi/TREVI/DOCLTV2401SAT.pdf>

