

Guida per l'utente



Lenovo

Lenovo ThinkBook 13s Gen 4

Informazioni preliminari

Prima di utilizzare questa documentazione e il prodotto supportato, accertarsi di leggere e comprendere quanto segue:

- [Avvisi generici sulla sicurezza e la conformità](#)
- *Guida in materia di sicurezza e garanzia*
- *Guida di configurazione*

Prima edizione (Ottobre 2022)

© Copyright Lenovo 2022.

NOTA SUI DIRITTI LIMITATI: se i dati o il software sono distribuiti secondo le disposizioni che regolano il contratto "GSA" (General Services Administration), l'uso, la riproduzione o la divulgazione si basa sulle limitazioni previste dal contratto n. GS-35F-05925.

Contenuto

Informazioni su questa guida iii

Capitolo 1. Informazioni sul computer 1

Vista anteriore	1
Vista base	3
Vista laterale sinistra	4
Vista laterale destra	6
Vista dal basso	7
Funzioni e specifiche	8
Informazioni sulla velocità di trasferimento USB	9
Ambiente operativo	10

Capitolo 2. Operazioni preliminari per l'utilizzo del computer 11

Lavorare con Windows	11
Informazioni della guida di Windows	12
Lenovo Vantage e Lenovo PC Manager	12
Menu del pulsante Novo	12
Apertura del menu del pulsante Novo	13
Interazione con il computer	13
Tasti di scelta rapida da tastiera.	13
Lo switch FnLock	14
Funzioni multi-touch per schermi touch.	14

Capitolo 3. Informazioni dettagliate sul computer 17

Gestione dell'alimentazione	17
Verifica dello stato della batteria	17
Caricamento della batteria	17
Impostazione del comportamento del pulsante di alimentazione	17
Una combinazione per il risparmio di energia	17

Impostazione modalità prestazioni.	18
Modifica delle impostazioni in UEFI/BIOS Setup Utility	18
Informazioni su UEFI/BIOS Setup Utility	18
Apertura di UEFI/BIOS Setup Utility	18
Selezionare i dispositivi di avvio.	18
Modifica di Hotkey Mode	19
Abilitazione o disabilitazione di Always-on.	19
Impostazione delle password in UEFI/BIOS Setup Utility	19
Tipi di password.	19
Impostazione della password amministratore	20
Modifica o rimozione della password amministratore	20
Impostazione della password utente	20
Abilitazione della password di avvio	21
Impostazione dalla password dell'unità disco fisso	21
Modifica o rimozione di una password del disco fisso	21

Capitolo 4. Guida e supporto tecnico 23

Domande frequenti	23
Risorse per risolvere autonomamente i problemi	23
Cos'è una CRU?	24
CRU per il vostro modello di prodotto	25
Contattare Lenovo.	25
Prima di contattare Lenovo	25
Centro assistenza clienti Lenovo	25
Acquisto di servizi aggiuntivi	26

Appendice A. Note e marchi 27

Informazioni su questa guida

- Questa guida è valida per i modelli dei prodotti Lenovo elencati di seguito. Il modello di prodotto potrebbe avere un aspetto leggermente diverso dalle figure riportate in questa guida.

Nome modello	Tipo di macchina (MT)
ThinkBook 13s G4 IAP	21AR
ThinkBook 13s G4 ARB	21AS

- Per ulteriori informazioni sulla conformità, fare riferimento alle *Safety and Compliance Notices* (Comunicazioni generiche sulla sicurezza e la conformità) all'indirizzo https://pcsupport.lenovo.com/docs/generic_notices.
- Questa guida può contenere informazioni su accessori, funzioni e software non disponibili su tutti i modelli.
- Questa guida contiene istruzioni basate sul sistema operativo Windows. Queste istruzioni non sono applicabili se si installano e si utilizzano altri sistemi operativi.
- Microsoft® apporta modifiche periodiche alle funzioni del sistema operativo Windows® tramite Windows Update. Di conseguenza, le istruzioni relative al sistema operativo potrebbero non essere aggiornate. Per le informazioni più recenti, consultare le risorse Microsoft.
- Il contenuto di questa guida è soggetto a modifiche senza preavviso. Per ottenere la versione più recente, visitare il sito <https://support.lenovo.com>.

Capitolo 1. Informazioni sul computer

Vista anteriore



Figura 1. Vista anteriore — non-touch screen



Figura 2. Vista anteriore — touch screen

1. Sensore di luce ambiental	Rileva l'intensità della luce circostante e, in base ad essa, regola la luminosità dello schermo integrato. Nota: Per disattivare la regolazione automatica della luminosità, digita impostazioni impostazioni nella casella di ricerca di Windows e poi premi Invio.
2. Microfoni	Per acquisire o registrare audio e voce.
3. Fotocamera	Acquisisce immagini fisse e in movimento per scattare foto, registrare video e utilizzare la video chat.
4. Switch della fotocamera	Accensione o spegnimento della fotocamera.
5. Spia della fotocamera	Se la luce è accesa, la fotocamera è in uso.
6. Schermo	Per visualizzare testi, immagini e video. I modelli selezionati supportano la funzione multi-touch.

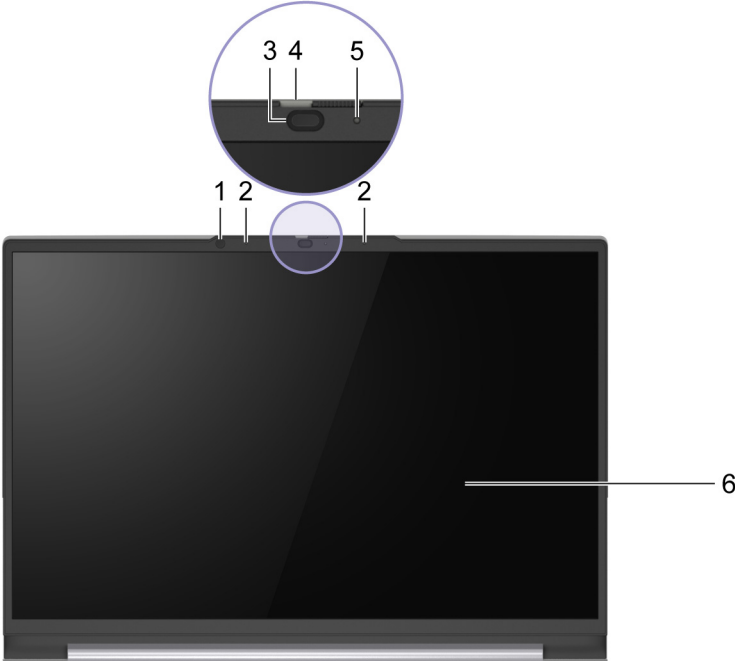
Vista base

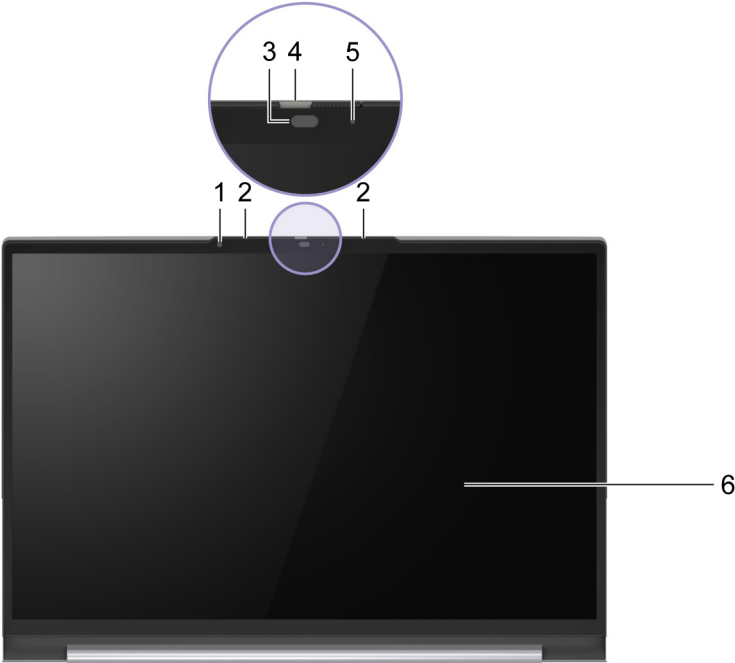

Figura 3. Vista base

1. Antenne wireless	<p>Inviare e ricevere onde radio per la LAN (rete locale) wireless integrata e il modulo Bluetooth.</p> <p>Nota:</p> <ul style="list-style-type: none">• Le antenne non sono visibili dall'esterno del computer.• Se la posizione delle antenne è vicina al corpo dell'utente (< 20 cm), è possibile trovare i valori del SAR (Specific absorption rate o Tasso d'assorbimento specifico) nella <i>Guida di configurazione</i> che viene fornita con il computer.
2. Pulsante di alimentazione/Lettore di impronte digitali	<ul style="list-style-type: none">• Premere il pulsante per accendere il computer o attivare la modalità Sospensione.• Per registrare e leggere le impronte digitali durante il processo di autenticazione dell'utente.
3. Spia dell'alimentazione/Indicatore luminoso lettore delle impronte digitali	<p>L'indicatore luminoso mostra lo stato di carica del computer. Il computer comprende un lettore delle impronte digitali, e mostra anche lo stato del lettore.</p> <ul style="list-style-type: none">• Spia dell'alimentazione<ul style="list-style-type: none">– Bianco fisso: Il computer è acceso.– Lampeggiante bianco: Il computer è in modalità Sospensione.– Spento: Il computer è spento o in modalità Ibernazione.• Indicatore luminoso lettore delle impronte digitali<ul style="list-style-type: none">– Verde lampeggiante: Il lettore dell'impronta digitale è in funzione.– Verde fisso: Il lettore dell'impronta digitale è in attesa della scansione dell'impronta digitale.
4. Tastiera	<p>Per immettere i caratteri e interagire con i programmi.</p> <p>Nota: La tastiera include anche tasti di scelta rapida e tasti funzione per modificare le impostazioni ed eseguire rapidamente le attività.</p>
5. Touchpad	<p>Eseguire il tocco delle dita e tutte le funzioni di un mouse tradizionale.</p> <p>Nota: Il touchpad supporta anche la funzione multitouch.</p>

Vista laterale sinistra

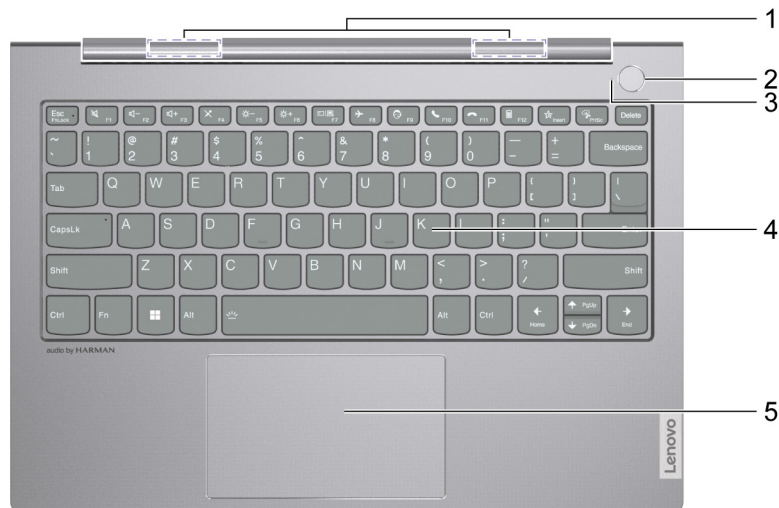

Figura 4. Vista laterale sinistra - ThinkBook 13s G4 IAP



Figura 5. Vista laterale sinistra - ThinkBook 13s G4 ARB

1. Connettore Thunderbolt™ 4	<ul style="list-style-type: none"> • Collegare l'adattatore di alimentazione CA nel connettore Thunderbolt 4 per fornire l'alimentazione al computer e caricare la batteria interna. • Consente di collegare a uno schermo o i dispositivi di memorizzazione o dati esterni. <p>Nota: Potrebbe essere necessario un adattatore appropriato per collegare dispositivi esterni.</p>
<hr/>	
2. Connettore USB-C®	<ul style="list-style-type: none"> • Consente di collegare l'alimentazione con il cavo di alimentazione e l'adattatore di alimentazione CA inclusi. • Consente di collegare a uno schermo o i dispositivi di memorizzazione o dati esterni. <p>Nota: Potrebbe essere necessario un adattatore appropriato per collegare dispositivi esterni.</p>
<hr/>	
3. Spia di caricamento	<p>Indica se il computer è collegato all'alimentazione CA.</p> <ul style="list-style-type: none"> • Bianco fisso: Collegato all'alimentazione CA; capacità della batteria 91% – 100% • Giallo fisso: Collegato all'alimentazione CA; capacità della batteria 1% – 90% • Spento: Non collegato all'alimentazione CA
<hr/>	
4. Connettore HDMI™	<p>Collegare un monitor video o un dispositivo audio digitale compatibile, come un televisore HDTV.</p>
<hr/>	
5. Indicatore di stato	<ul style="list-style-type: none"> • Bianco fisso: Il computer è acceso; capacità della batteria 21%–100% • Bianco, lampeggiante, rapido/Giallo fisso: Il computer è acceso; capacità della batteria 1%–20% • Bianco, lampeggiante, lento: Il computer è in modalità Ibernazione • Spento: Il computer è spento

Vista laterale destra



Figura 6. Vista laterale destra

1. Connettore audio combinato	Consente di collegare cuffie o auricolari dotati di presa a 4 poli da 3,5 mm. Nota: Questo connettore non supporta microfoni esterni autonomi. Se si utilizzano le cuffie, sceglierne una dotata di una presa singola.
2. Connettore USB (3.2 Gen 1) Type-A (Always-On)	Il connettore Always-On permette di caricare i dispositivi esterni quando il computer è spento, in modalità Sospensione o Ibernazione. La funzione Always-On può essere attivata o disattivata in UEFI/BIOS Setup Utility. Nota: Se Lenovo Vantage è preinstallato nel computer, è possibile impostare la funzione Always-On tramite il software.
3. Nano slot del blocco di sicurezza	Bloccare il computer a una scrivania, un tavolo o un altro supporto fisso utilizzando un cavo di sicurezza compatibile.

Vista dal basso

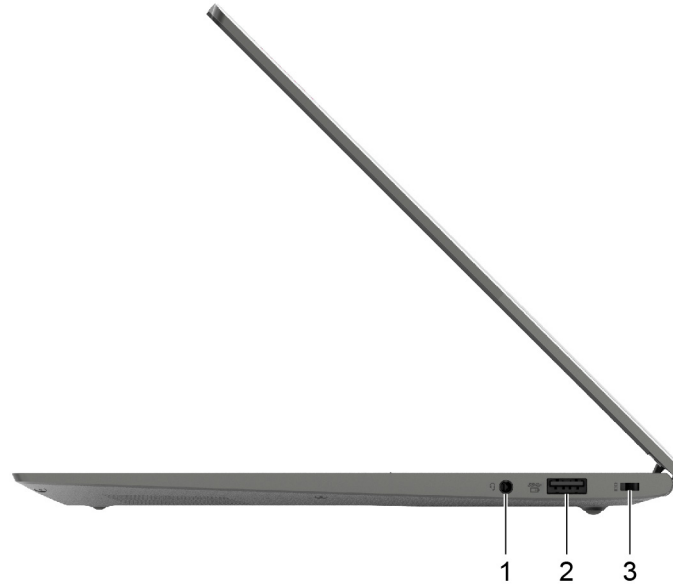

Figura 7. Vista dal basso

1. Foro del pulsante Novo

Premere il pulsante Novo per aprire il menu **Pulsante Novo**. Dal menu, è possibile scegliere di aprire UEFI/BIOS Setup Utility, il menu Avvio o la schermata delle opzioni di avvio di Windows.

2. Fessure di ventilazione (entrata)

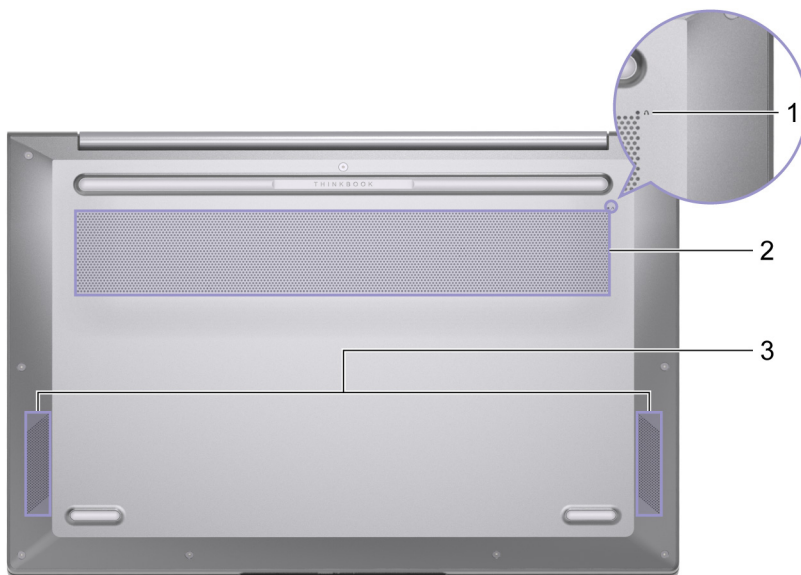
Mantenere il flusso d'aria in entrata per dissipare il calore interno.
Nota: Non bloccare le fessure di ventilazione. Altrimenti il computer potrebbe surriscaldarsi.

3. Altoparlanti

Riproducono il suono.

Funzioni e specifiche

Dimensioni	<ul style="list-style-type: none">• Larghezza: 297 mm• Profondità: 211 mm• Spessore: 15,45 mm
adattatore di alimentazione	<ul style="list-style-type: none">• Ingresso: 100 V CA - 240 V CA, 50-60 Hz• Uscita massima: 20 V CC, 3,25 A / 20 V CC, 5 A• Potenza massima: 65 W / 100 W
Batteria	<ul style="list-style-type: none">• Capacità: 56 Wh• Numero di celle: 4 <p>Nota: La capacità della batteria è la capacità tipica o media, misurata in un ambiente di prova specifico. La capacità, se misurata in ambienti diversi, può essere differente ma mai inferiore alla capacità nominale (come riportato sulla targa del prodotto).</p>
Microprocessore	Per visualizzare le informazioni sul microprocessore del tuo computer, digita informazioni sul sistema nella casella di ricerca di Windows e poi premi Invio.
Memoria	<ul style="list-style-type: none">• Tipo: LPDDR5• Numero di slot fisici: 0
Dispositivo di archiviazione	<ul style="list-style-type: none">• Tipo: unità SSD• Fattore di forma: M.2 (2242/2280)• Bus: PCI Express
Schermo	<ul style="list-style-type: none">• Dimensioni: 337,82 mm• Risoluzione dello schermo<ul style="list-style-type: none">– 2560 × 1600 pixel (modello WQXGA)– 1920 × 1200 pixel (modello WUXGA)
Tastiera	<ul style="list-style-type: none">• Tasti funzione• Tasti di scelta rapida• Retroilluminazione tastiera

Connettori e slot

- Connettore audio combinato
- Connettore USB Type-A (con funzione Always-On)
- Connettore Thunderbolt 4 * × 2
 - Ingresso di potenza fino a 100 W utilizzando l'adattatore di alimentazione in dotazione
 - Uscita di potenza fino a 5 V e 3 A
 - Velocità di trasferimento dati USB fino a 10 Gbps per USB 3.2 Gen 2
 - DisplayPort 1.4. Supporta una risoluzione di uscita massima di 5120 × 3200, a un frame rate di 60 Hz e una profondità di colore di 24 bpp (bit per pixel).
 - Fino a una velocità di trasferimento dati bidirezionale di 40 Gbps in modalità Thunderbolt.
- Connettore USB-C × 2
 - Ingresso di potenza fino a 100 W utilizzando l'adattatore di alimentazione in dotazione
 - Uscita di potenza fino a 5 V e 3 A
 - Velocità di trasferimento dati USB fino a 10 Gbps per USB 3.2 Gen 2 (per il connettore USB-C con l'icona )
 - Velocità di trasferimento dati USB fino a 40 Gbps per USB4 (per il connettore USB-C tra il connettore HDMI e la spia di stato) *
 - DisplayPort 1.4. Supporta una risoluzione di uscita massima di 5120 × 3200, a un frame rate di 60 Hz e una profondità di colore di 24 bpp (bit per pixel).
- Connettore HDMI 2.0

Nota: La velocità di trasmissione dei dati e le valutazioni delle prestazioni dipendono dai dispositivi e dai cavi collegati, qualora vengano utilizzati. Per il collegamento DisplayPort attraverso una porta USB-C, la capacità di uscita massima elencata è disponibile solo su display esterni con una DisplayPort, una Mini DisplayPort o una porta USB-C che supporta la DisplayPort Alternate Mode. Per i collegamenti che utilizzano un convertitore o un adattatore, la risoluzione di uscita effettiva può essere inferiore.

Sicurezza

- Lettore di impronte digitali
- Nano slot del blocco di sicurezza
- Password UEFI/BIOS
 - Password amministratore
 - Password utente
 - Password del disco fisso principale
 - Password del disco fisso dell'utente

Rete

Adattatore combo Bluetooth e Wi-Fi

* per i modelli selezionati

Informazioni sulla velocità di trasferimento USB

A seconda di molti fattori, ad esempio la capacità di elaborazione dell'host e i dispositivi, gli attributi di file e altri fattori relativi alla configurazione di sistema e agli ambienti operativi, la velocità di trasferimento effettiva dei vari connettori USB di questo dispositivo varia e sarà inferiore alla velocità di trasferimento dati riportata di seguito per ciascun dispositivo corrispondente.

Dispositivo USB	Velocità di trasferimento dati (Gbit/s)
3.2 Gen 1	5
3.2 Gen 2	10

Ambiente operativo

Altitudine massima (senza pressurizzazione)

3.048 m

Temperatura

- Ad altitudini fino a 2.438 m
 - Sistema acceso: da 5 °C a 35 °C
 - Memorizzazione: da 5 °C a 43 °C
- Ad altezze al di sopra 2.438 m
 - Temperatura massima quando è in funzione in assenza di pressione: 31,3 °C

Nota: quando la batteria è in carica, la temperatura deve essere di almeno 10 °C.

Umidità relativa

- Sistema acceso: da 8% a 95% alla temperatura di bulbo umido di 23 °C
- Memorizzazione: da 5% a 95% alla temperatura di bulbo umido di 27 °C

Capitolo 2. Operazioni preliminari per l'utilizzo del computer

Lavorare con Windows

La seguente tabella contiene le impostazioni di Windows usate comunemente. Puoi imparare le basi e iniziare a lavorare con Windows già da subito.

Per configurare le impostazioni, digita le parole chiave corrispondenti nella casella di ricerca di Windows e seleziona la corrispondenza migliore. Segui le istruzioni sullo schermo per personalizzare le impostazioni.

Tabella 1. Impostazioni di base

Funzioni	Descrizioni	Ricerca per parole chiave
Pannello di controllo	Visualizza o cambia le impostazioni di Windows, incluse l'impostazione e la configurazione dell'hardware e del software.	Pannello di controllo
Connessione alle reti Wi-Fi	Se il computer è uno dei modelli con un modulo LAN wireless, sarà possibile collegarlo a una rete Wi-Fi®. Clicca sull'icona della rete nell'area di notifica di Windows e poi seleziona una rete alla quale collegarti. Nota: Il modulo WLAN (wireless LAN) sul computer può supportare diversi standard. Per alcuni paesi o regioni, l'utilizzo di 802.11ax può essere disabilitato in base alle normative locali.	Wi-Fi
Modalità aereo	La modalità aereo è una comoda impostazione per attivare o disattivare tutte le comunicazioni wireless del computer. Potrebbe essere necessario attivarla quando si viaggia in aereo.	Modalità aereo
Modalità luce notturna	La luce notturna in Windows si può accendere e spegnere con un interruttore. Quando è accesa, lo schermo mostra colori più caldi e la quantità di luce blu emessa si riduce. L'attivazione della luce notturna riduce le possibilità di sviluppare affaticamento oculare.	Luce notturna
Regolare la temperatura del colore	Se la modalità luce notturna è attivata, è possibile regolare la temperatura del colore dello schermo. Nota: I computer Lenovo selezionati sono certificati per i bassi livelli di emissione di luce blu. Tali computer sono testati con la modalità luce notturna abilitata e la temperatura del colore impostata al valore predefinito di 48.	Luce notturna
Aggiornamenti di Windows	Microsoft apporta modifiche e aggiornamenti di sicurezza alle funzioni del sistema operativo Windows. Gli aggiornamenti applicabili alla tua versione di Windows vengono scaricati automaticamente quando il computer è collegato a Internet. Una volta scaricati gli aggiornamenti viene richiesto di riavviare il computer per installare questi aggiornamenti. Puoi anche controllare manualmente se ci sono aggiornamenti disponibili per la versione di Windows installata. Attenzione: Utilizza solamente Windows Update per scaricare e installare gli aggiornamenti. Gli aggiornamenti scaricati da altre fonti possono rappresentare un rischio per la sicurezza.	Aggiornamenti di Windows

Tabella 2. Impostazioni aggiuntive

Funzioni	Descrizioni	Ricerca per parole chiave
Registrazione dell'impronta digitale	Nei modelli con un lettore di impronte digitali, puoi registrare la tua impronta digitale per accedere a Windows.	Opzioni di accesso

Informazioni della guida di Windows

Se le istruzioni sullo schermo non possono risolvere il tuo problema, fai riferimento a quanto segue per ottenere le informazioni della guida online di Windows.

- Digita Richiesta supporto o Suggerimenti nella casella di ricerca di Windows e poi premi Invio. Quando l'applicazione si apre, digita la descrizione del problema e seleziona il risultato corrispondente.
- Visita il sito web del supporto Microsoft: <https://support.microsoft.com>. Digita ciò che stai cercando nella casella di ricerca e ottieni risultati.

Lenovo Vantage e Lenovo PC Manager

Sono entrambe app sviluppate da Lenovo. Utilizzando ognuna di esse, è possibile:

- Visualizzare le informazioni sul prodotto e lo stato del sistema
- Gestire e modificare le impostazioni del dispositivo
- Cercare ed eseguire l'aggiornamento del sistema

Nota: Questa funzione è disponibile solamente su Lenovo Vantage. Nell'app Lenovo PC Manager, è possibile cercare ed eseguire l'aggiornamento del driver.

In base al paese o alla regione in cui è stato acquistato il computer, una delle app potrebbe essere pre-installata sul computer. Per lanciarla, digitare il suo nome nella casella di Windows Search e selezionare il risultato corrispondente. Se nessuna delle app è pre-installata, è possibile installarne una personalmente. Lenovo Vantage è disponibile per il download gratuito dal Microsoft Store.

Nota: Le funzioni delle app sono soggette a possibili cambi dovuti ad aggiornamento e funzioni specifiche potrebbero non essere disponibili su tutti i prodotti Lenovo.

Menu del pulsante Novo

Il menu del pulsante Novo può essere visualizzato prima dell'avvio del sistema operativo. Dal menu, è possibile scegliere di

- Aprire BIOS/UEFI Setup Utility
- Aprire il menu di selezione del dispositivo di avvio
- Aprire la schermata delle opzioni di avvio di Windows

Nota: Dalla schermata delle opzioni di avvio di Windows, è possibile scegliere di

- Avviare il computer utilizzando un'unità di ripristino
- Reimpostazione del computer
- Aprire la schermata delle opzioni avanzate

Apertura del menu del pulsante Novo

Per i computer Lenovo dotati di un pulsante Novo, è possibile premere il pulsante per aprire il menu del pulsante Novo.

Passo 1. Spegnerne il computer.













Passo 2. Aprire lo schermo LCD e premere il pulsante Novo.

Nota: In alternativa, spegnere il computer. Premere Fn e il pulsante di alimentazione per aprire il menu del pulsante Novo.

Interazione con il computer

Tasti di scelta rapida da tastiera

Alcuni tasti sulla tastiera presentano icone. Questi tasti sono chiamati tasti di scelta rapida (hotkeys) e possono essere premuti soli o insieme al tasto Fn per aprire alcune app o modificare rapidamente alcune configurazioni. Le funzioni dei tasti di scelta rapida sono rappresentate dalle relative icone stampate sui tasti stessi.

Tasto di scelta rapida	Funzione
	Disattiva/attiva l'audio.
	Riduce/aumenta il volume del sistema.
	Disattiva/attiva il microfono.
	Aumenta/riduce la luminosità dello schermo.
	Alterna i dispositivi di visualizzazione.
	Attiva o disattiva la modalità aereo.
	Tasto assistenza.
	Rispondi alle chiamate Microsoft Teams. Nota: <ul style="list-style-type: none">• Supportato su versioni specifiche di Microsoft Teams.• Installare manualmente Microsoft Teams.
	Rifiuta chiamate Microsoft Teams. Nota: <ul style="list-style-type: none">• Supportato su versioni specifiche di Microsoft Teams.• Installare manualmente Microsoft Teams.
	Aprire l'app della Calcolatrice di Windows.
	Aprire Lenovo Vantage, Lenovo PC Manager o una barra di lancio delle applicazioni.
	Aprire lo Strumento di cattura di Windows.
	Attiva/Disattiva o regola la luminosità della retroilluminazione della tastiera. Nota: Questo tasto di scelta rapida deve essere utilizzato con il tasto Fn.

Tasti a doppia funzione senza icone stampate

Alcuni tasti a doppia funzione interagiscono con i tasti alfabetici e con i tasti numerici. Tali tasti non hanno un'icona stampata dedicata. La tabella seguente elenca le funzioni nascoste per tali tasti.

Combinazione tasto	Funzione nascosta
Fn + Q	Commutare le modalità di funzionamento
Fn + M	Abilitare/disabilitare il touchpad

Hotkey Mode

Alcuni tasti di scelta rapida condividono tasti con tasti funzione (da F1 a F12). Hotkey Mode è un'impostazione UEFI/BIOS che consente di modificare il modo in cui vengono utilizzati i tasti di scelta rapida (o tasti funzione).

Impostazione Hotkey Mode	Come utilizzare i tasti di scelta rapida	Come utilizzare i tasti funzione
Disabled	Tenere premuto il tasto Fn e premere uno di tasti di scelta rapida.	Premere direttamente i tasti funzione.
Enabled	Premere direttamente i tasti di scelta rapida.	Tenere premuto il tasto Fn e premere uno di tasti funzione.

Nota: I tasti di scelta rapida che non condividono i tasti con i tasti funzione non sono interessati dall'impostazione Hotkey Mode. Tali tasti devono essere utilizzati sempre con il tasto Fn.

Lo switch FnLock

Il FnLock è uno switch che inverte la funzione predefinita e nascosta di un tasto di scelta rapida. La tabella seguente fornisce un esempio di come lo switch FnLock commuta la funzione predefinita del tasto F1.

FnLock	Illuminazione FnLock	Funzione predefinita del tasto F1
Spento	Spento	Avviso acustico silenziato/attivato
Acceso	Acceso	Funzione F1 *



Nota: La funzione F1 è legata all'applicazione. Può non avere alcuna funzione se l'applicazione attiva non dispone di una specifica impostazione per il tasto.

Lo switch FnLock interagisce con il tasto ESC (nell'angolo superiore sinistro della tastiera). Per attivarlo o disattivarlo, premere Fn + ESC.

Funzioni multi-touch per schermi touch

I computer Lenovo selezionati includono uno schermo touch. Per questo tipo di computer, è possibile usare le dita per interagire con il sistema operativo e le app che supportano le funzioni.

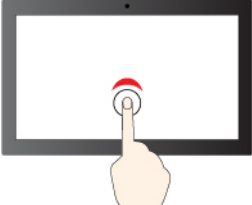
Nota: Non tutti i movimenti sono supportati da tutte le app.

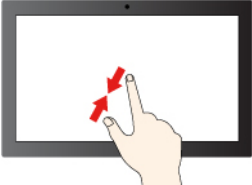
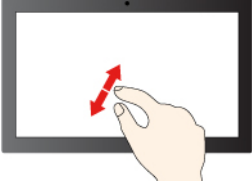

Movimento	Funzione
 <p data-bbox="461 447 550 474">Toccare</p>	Selezionare un elemento
 <p data-bbox="342 709 672 737">Toccare due volte velocemente</p>	Fare doppio clic su un elemento
 <p data-bbox="370 951 643 978">Toccare e tenere premuto</p>	Fare clic con il tasto destro su un elemento
 <p data-bbox="391 1192 623 1220">Pizzicare con due dita</p>	Zoom indietro
 <p data-bbox="423 1434 591 1461">Allargare le dita</p>	Eseguire lo zoom avanti

Capitolo 3. Informazioni dettagliate sul computer

Gestione dell'alimentazione

Utilizzare le informazioni in questa sezione per ottenere il migliore equilibrio tra prestazioni e risparmio energetico.

Verifica dello stato della batteria

L'icona di stato della batteria  o  si trova nell'area di notifica di Windows. È possibile controllare lo stato della batteria, visualizzare l'attuale combinazione per il risparmio di energia e accedere rapidamente alle impostazioni della batteria.

Fare clic sull'icona di stato della batteria per visualizzare la percentuale di carica rimanente e modificare la modalità di alimentazione. Quando la batteria è scarica viene visualizzato un messaggio di avvertenza.

Caricamento della batteria

Quando il livello di carica residuo della batteria è basso, caricare la batteria collegando il computer all'alimentazione CA.

La carica completa della batteria richiede 2-4 ore. Il tempo di ricarica effettivo dipende dalla capacità della batteria, dall'ambiente fisico e dall'eventuale utilizzo del computer.

La temperatura della batteria ha anche impatto sul caricamento. L'intervallo di temperatura consigliato per il caricamento della batteria è compreso tra 10°C e 35 °C.

Nota:

È possibile verificare la temperatura della batteria in Lenovo Vantage o Lenovo PC Manager.

Per massimizzare la durata della batteria, quando è completamente carica è necessario scaricarla al 94% o al di sotto di tale valore prima di poterla ricaricare.

Per aumentare la durata della batteria, la capacità di ricarica completa può essere ottimizzata in base all'utilizzo. Dopo lunghi periodi di utilizzo limitato, la capacità della batteria completa potrebbe non essere disponibile finché non si scarica fino al 20% e si ricarica completamente. Per ulteriori informazioni, consultare la sezione relativa all'alimentazione di Lenovo Vantage.

Impostazione del comportamento del pulsante di alimentazione

Per impostazione predefinita, premendo il pulsante di alimentazione viene attivata la modalità Sospensione del computer. Tuttavia, è possibile modificare il comportamento del pulsante di alimentazione dal Pannello di controllo di Windows.

Passo 1. Digita Pannello di controllo nella casella di ricerca di Windows e poi premi Invio. Apri il pannello di controllo e visualizza icone grandi o piccole.

Passo 2. Seleziona Opzioni risparmio energia e poi clicca su Scegli cosa fa il pulsante di accensione.

Una combinazione per il risparmio di energia

Una combinazione per il risparmio di energia è un insieme di impostazioni di risparmio energetico messe a disposizione da un sistema operativo. Con una combinazione per il risparmio di energia, è possibile impostare dei timeout di inattività per i diversi componenti hardware per entrare in uno stato di basso

consumo. La combinazione per il risparmio di energia predefinita e alcune delle sue impostazioni relative al timeout di inattività sono elencate di seguito per i modelli di computer su cui è preinstallato Windows.

Le impostazioni elencate sono attive quando il computer è collegato a una presa di corrente. Se il computer include un pacco batteria integrato, una diversa raccolta di impostazioni di timeout è impostata in modo tale da avere effetto quando il computer funziona con la batteria.

- Combinazione per il risparmio di energia predefinita: Bilanciato
- Spegnimento del display: dopo 4 minuti
- Attivare la sospensione del computer: dopo 4 minuti

Nota: Per fare uscire il computer dallo stato di inattività, premere il pulsante di accensione o un tasto qualsiasi sulla tastiera.

Modificare o personalizzare una combinazione per il risparmio di energia

Questa operazione si applica ai computer con Windows pre-installato.

Passo 1. Digita combinazione per il risparmio di energia nella casella di ricerca di Windows e poi premi Invio.

Passo 2. Personalizza una combinazione per il risparmio di energia di tua preferenza.

Impostazione modalità prestazioni

È possibile attivare diverse modalità di prestazioni del computer. Le prestazioni e il consumo di energia del computer variano a seconda delle differenti modalità di prestazioni. Premere **Fn + Q** per alternare le differenti modalità di prestazioni.

Modifica delle impostazioni in UEFI/BIOS Setup Utility

In questa sezione vengono introdotti UEFI/BIOS e le operazioni che è possibile eseguire in Setup Utility.

Informazioni su UEFI/BIOS Setup Utility

UEFI/BIOS è il primo programma che viene eseguito quando si avvia un computer. UEFI/BIOS inizializza i componenti hardware e carica il sistema operativo e gli altri programmi. Il computer potrebbe includere un programma di installazione (Setup Utility) con cui è possibile modificare alcune impostazioni UEFI/BIOS.

Apertura di UEFI/BIOS Setup Utility

Passo 1. Accendere o riavviare il computer.

Passo 2. Quando viene visualizzato il logo Lenovo sullo schermo, premere più volte F1.

Nota: Per i computer in cui è abilitata la modalità dei tasti di scelta rapida, premere Fn+F1.

Selezionare i dispositivi di avvio

Normalmente il computer si avvia con un boot manager caricato dal dispositivo di memorizzazione secondario del computer. Occasionalmente potrebbe essere necessario avviare il computer ad un programma o ad un boot manager caricato da un altro dispositivo o da una posizione di rete. Dopo che il firmware del sistema inizializza tutti i dispositivi, è possibile premere un tasto di interruzione per visualizzare il menu di avvio e selezionare un dispositivo di avvio desiderato.

Passo 1. Accendere o riavviare il computer.

Passo 2. Premere F12.

Passo 3. Dal menu del dispositivo di avvio, selezionate un dispositivo di avvio per avviare il computer.

È possibile fare un cambiamento permanente sui dispositivi di avvio in UEFI/BIOS Setup Utility. Selezionare il menu **Boot**; nella sezione **EFI**, selezionare il dispositivo di avvio desiderato e spostarlo in cima alla lista dei dispositivi. Salvare le modifiche e uscire dalla Setup Utility perché il cambiamento sia effettivo.

Modifica di Hotkey Mode

Passo 1. Aprire UEFI/BIOS Setup Utility.

Passo 2. Selezionare **Configuration** → **Hotkey Mode** e premere Invio.

Passo 3. Impostare l'opzione su **Disabled** o **Enabled**.

Passo 4. Selezionare **Exit** → **Exit Saving Changes**.

Abilitazione o disabilitazione di Always-on

In alcuni computer Lenovo con connettori Always-on, è possibile abilitare o disabilitare la funzione Always-on in UEFI/BIOS Setup Utility.

Passo 1. Aprire UEFI/BIOS Setup Utility.

Passo 2. Selezionare **Configuration** → **Always On USB** e premere Invio.

Passo 3. Impostare l'opzione su **Disabled** o **Enabled**.

Passo 4. Selezionare **Exit** → **Exit Saving Changes**.

Impostazione delle password in UEFI/BIOS Setup Utility

In questa sezione vengono introdotti i tipi di password che è possibile impostare in UEFI (Unified Extensible Firmware Interface) o BIOS (Basic Input/Output System) Setup Utility.

Tipi di password

È possibile impostare vari tipi di password in UEFI/BIOS Setup Utility.

Tipo di password	Prerequisito	Utilizzo
Password amministratore	No	È necessario immetterla per avviare Setup Utility.
Password utente	La password amministratore deve essere impostata.	È possibile utilizzare la password utente per avviare Setup Utility.
Password del disco fisso principale	No	È necessario immetterla per avviare il sistema operativo.
Password del disco fisso dell'utente	La password del disco fisso principale deve essere impostata.	È possibile utilizzare la password del disco fisso dell'utente per avviare il sistema operativo.

Nota:

- Tutte le password impostate in Setup Utility sono costituite solo da caratteri alfanumerici.
- Se si avvia Setup Utility utilizzando la password utente, è possibile modificare solo alcune impostazioni.

Impostazione della password amministratore

È possibile impostare la password amministratore per impedire l'accesso non autorizzato a UEFI/BIOS Setup Utility.

Attenzione: Se si dimentica la password amministratore, il personale di assistenza autorizzato da Lenovo non sarà in grado di reimpostare la password. È necessario rivolgersi al personale di assistenza autorizzato da Lenovo per sostituire la scheda di sistema. È richiesta la prova di acquisto e potrebbe essere richiesto un costo aggiuntivo per ricambi e servizio.

Passo 1. Aprire UEFI/BIOS Setup Utility.

Passo 2. Selezionare **Security** → **Set Administrator Password** e premere Invio.

Passo 3. Immettere una password che contenga solo lettere e numeri, quindi premere Invio.

Passo 4. Immettere nuovamente la password e premere Invio.

Passo 5. Selezionare **Exit** → **Exit Saving Changes**.

Al successivo avvio del computer, è necessario immettere la password amministratore per aprire Setup Utility. Se la voce **Power on Password** è abilitata, è necessario immettere la password amministratore o la password utente per avviare il computer.

Modifica o rimozione della password amministratore

Solo l'amministratore può modificare o rimuovere la password amministratore.

Passo 1. Aprire UEFI/BIOS Setup Utility utilizzando la password amministratore.

Passo 2. Selezionare **Security** → **Set Administrator Password** e premere Invio.

Passo 3. Immettere la password corrente.

Passo 4. Nella casella di testo **Enter New Password** immettere la nuova password.

Passo 5. Nella casella di testo **Confirm New Password** immettere ancora una volta la nuova password.

Nota: Se si desidera rimuovere la password, premere Invio in entrambe le caselle di testo senza immettere alcun carattere.

Passo 6. Selezionare **Exit** → **Exit Saving Changes**.

Se si rimuove la password dell'amministratore, viene rimossa anche quella dell'utente.

Impostazione della password utente

Prima che sia possibile impostare la password utente è necessario impostare la password amministratore.

L'amministratore di Setup Utility potrebbe dover impostare una password utente che sarà utilizzata dagli altri utenti.

Passo 1. Aprire UEFI/BIOS Setup Utility utilizzando la password amministratore.

Passo 2. Selezionare **Security** → **Set User Password** e premere Invio.

Passo 3. Immettere una password che contenga solo lettere e numeri, quindi premere Invio.
La password utente deve essere diversa da quella dell'amministratore.

Passo 4. Immettere nuovamente la password e premere Invio.

Passo 5. Selezionare **Exit** → **Exit Saving Changes**.

Abilitazione della password di avvio

Se è stata impostata la password amministratore, è possibile abilitare la password di accensione per aumentare la sicurezza.

Passo 1. Aprire UEFI/BIOS Setup Utility.

Passo 2. Selezionare **Security** → **Power on Password** e premere Invio.

Nota: La password amministratore deve essere impostata in precedenza.

Passo 3. Impostare l'opzione su **Enabled**.

Passo 4. Selezionare **Exit** → **Exit Saving Changes**.

Se la password di avvio è abilitata, viene visualizzata una richiesta sullo schermo a ogni accensione del computer. Per avviare il computer è necessario immettere la password amministratore o utente.

Impostazione della password dell'unità disco fisso

È possibile impostare una password dell'unità disco fisso in Setup Utility per impedire l'accesso non autorizzato ai dati dell'utente.

Attenzione: Prestare molta attenzione quando si imposta la password dell'unità disco fisso. Se si dimentica la password unità disco fisso, il personale di assistenza autorizzato da Lenovo non può reimpostarla o ripristinare i dati dall'unità disco fisso. È necessario rivolgersi al personale di assistenza autorizzato da Lenovo per sostituire l'unità disco fisso. È richiesta la prova di acquisto e potrebbe essere richiesto un costo aggiuntivo per ricambi e servizio.

Passo 1. Aprire UEFI/BIOS Setup Utility.

Passo 2. Selezionare **Security** → **Set Hard Disk Password** e premere Invio.

Nota: Se si avvia Setup Utility utilizzando la password utente, non è possibile impostare la password dell'unità disco fisso.

Passo 3. Seguire le istruzioni visualizzate per impostare sia la password principale sia quella dell'utente.

Nota: Le password del disco fisso principale e dell'utente devono essere impostate contemporaneamente.

Passo 4. Selezionare **Exit** → **Exit Saving Changes**.

Se viene impostata la password del disco fisso, è necessario fornire la password corretta per avviare il sistema operativo.

Modifica o rimozione di una password del disco fisso

Passo 1. Aprire UEFI/BIOS Setup Utility.

Passo 2. Selezionare **Security**.

Passo 3. Modificare o rimuovere la password del disco fisso.

Per modificare o rimuovere una password principale, selezionare **Change Master Password** e premere Invio.

Nota: Se si rimuove la password del disco fisso principale, viene rimossa anche la password del disco fisso dell'utente.

Per modificare la password dell'utente, selezionare **Change User Password** e premere Invio.

Nota: La password del disco fisso dell'utente non può essere rimossa separatamente.

Passo 4. Selezionare **Exit** → **Exit Saving Changes**.

Capitolo 4. Guida e supporto tecnico

Domande frequenti

Come eseguire la partizione dell'unità di memorizzazione?	Consultare il sito https://support.lenovo.com/solutions/ht503851
Come procedere se il computer non risponde ai comandi?	Tenere premuto il pulsante di accensione fino a quando il computer non è spento. Riavviare quindi il computer.
Come procedere se viene versato del liquido sul computer?	<ol style="list-style-type: none">1. Scollegare l'adattatore di alimentazione CA e spegnere immediatamente il computer. Quanto più velocemente viene interrotto il passaggio della corrente nel computer, tanto più aumenta la possibilità di ridurre i danni da cortocircuito. <p>Attenzione: Sebbene lo spegnimento immediato del computer potrebbe causare la perdita dei dati, lasciarlo acceso potrebbe renderlo inutilizzabile.</p> <ol style="list-style-type: none">2. Prima di accendere il computer, attendere che tutto il liquido si sia asciugato. <p>ATTENZIONE: Non tentare di drenare il liquido capovolgendo il computer. Se il computer dispone di fori di drenaggio della tastiera nella parte inferiore, il liquido verrà drenato attraverso i fori.</p>
Dove è possibile scaricare UEFI/BIOS e i driver di dispositivo più recenti?	<ul style="list-style-type: none">• Lenovo Vantage o Lenovo PC Manager• Sito Web dell'assistenza Lenovo all'indirizzo https://support.lenovo.com

Risorse per risolvere autonomamente i problemi

Utilizzare le seguenti risorse per ottenere ulteriori informazioni sul computer e risolvere autonomamente i problemi.

Risorse	Come effettuare l'accesso?
Risoluzione dei problemi e domande frequenti	<ul style="list-style-type: none">• https://www.lenovo.com/tips• https://forums.lenovo.com
Informazioni relative all'accessibilità	https://www.lenovo.com/accessibility
Reimpostazione o ripristino di Windows	<ul style="list-style-type: none">• Utilizzare le opzioni di ripristino Lenovo.<ol style="list-style-type: none">1. Consultare https://support.lenovo.com/HowToCreateLenovoRecovery.2. Seguire le istruzioni sullo schermo.• Utilizzare le opzioni di ripristino di Windows.<ol style="list-style-type: none">1. Consultare https://pcsupport.lenovo.com.2. Rilevare il proprio computer o selezionare manualmente il proprio modello di computer.3. Fare clic su Diagnostica → Diagnostica del sistema operativo e poi seguire le istruzioni sullo schermo.

Risorse	Come effettuare l'accesso?
<p>Utilizzare Lenovo Vantage o Lenovo PC Manager per:</p> <ul style="list-style-type: none"> • Scaricare e installare i driver e il firmware più recenti. • Configurare le impostazioni hardware • Diagnosticare i problemi hardware del computer. • Controllare lo stato della garanzia del computer. 	Utilizzare Windows Search.
<p>Documentazione dei prodotti:</p> <ul style="list-style-type: none"> • Avvisi generici sulla sicurezza e la conformità • <i>Guida in materia di sicurezza e garanzia</i> • <i>Guida di configurazione</i> • <i>Questa guida per l'utente</i> • <i>Regulatory Notice</i> 	<ol style="list-style-type: none"> 1. Visitare il sito https://support.lenovo.com. 2. Rilevare il computer o selezionare manualmente il modello di computer. 3. Selezionare Documentation (Documentazione) e filtrare la documentazione desiderata.
<p>Il sito Web dell'assistenza Lenovo con le informazioni di supporto più recenti, come:</p> <ul style="list-style-type: none"> • Driver e software • Soluzioni di diagnostica • Garanzia su prodotto e assistenza • Dettagli su prodotto e parti • Knowledge Base e risposte a domande frequenti 	Visitare il sito https://support.lenovo.com
<p>Informazioni della guida di Windows</p>	<ul style="list-style-type: none"> • Utilizzare Richiesta supporto o Suggerimenti. • Utilizzare Windows Search o l'assistente personale Cortana®. • Sito Web del supporto Microsoft: https://support.microsoft.com

Cos'è una CRU?

Le CRU (Customer replaceable unit) sono parti che possono essere potenziate o sostituite dal cliente. Un computer Lenovo può contenere i seguenti tipi di CRU:

CRU self-service

Parti che possono essere installate o sostituite facilmente dal cliente stesso o da tecnici dell'assistenza qualificati ad un costo aggiuntivo.

CRU di servizio opzionale

Parti che possono essere installate o sostituite da clienti con un livello di competenza superiore. I tecnici qualificati dell'assistenza possono inoltre fornire supporto per l'installazione o la sostituzione delle parti in base al tipo di garanzia prevista per la macchina del cliente.

Se intendete installare una CRU, Lenovo vi spedisce la CRU. Potrebbe essere necessario restituire la parte difettosa della CRU che è stata sostituita. Quando è necessaria la restituzione: (1) le istruzioni per la restituzione, un'etichetta di spedizione prepagata e un contenitore saranno inclusi con la CRU sostitutiva; e (2) potrebbe esservi addebitato il costo della CRU sostitutiva se Lenovo non riceve la CRU difettosa entro trenta (30) giorni dal ricevimento della CRU sostitutiva. Per tutti i dettagli, consultare la *Garanzia limitata Lenovo* all'indirizzo https://www.lenovo.com/warranty/llw_02.

CRU per il vostro modello di prodotto

La tabella seguente elenca le CRU e i tipi di CRU definiti per il vostro modello di prodotto.

Parte	CRU self-service	CRU di servizio opzionale
Cavo di alimentazione *	X	
adattatore di alimentazione	X	

* per i modelli selezionati

Nota:

- Le istruzioni di sostituzione della CRU sono fornite in una o più delle seguenti pubblicazioni e sono disponibili presso Lenovo in qualsiasi momento su richiesta.

Guida per l'utente del prodotto

le pubblicazioni stampate che accompagnano il prodotto

- La sostituzione di qualsiasi parte non elencata sopra, inclusa la batteria ricaricabile incorporata, deve essere eseguita da un centro riparazioni o da un tecnico autorizzato Lenovo. Visitare il sito <https://support.lenovo.com/partnerlocation> per ulteriori informazioni.

Contattare Lenovo

Se non si riesce a risolvere il problema e si necessita di ulteriore assistenza, è possibile contattare il centro assistenza clienti Lenovo.

Prima di contattare Lenovo

Registrare le informazioni sul prodotto e i dettagli del problema prima di contattare Lenovo.

Informazioni sul prodotto	Sintomi e dettagli del problema
<ul style="list-style-type: none">Nome prodottoTipo di macchina e numero di serie	<ul style="list-style-type: none">Qual è il problema? È continuo o intermittente?Viene visualizzato un messaggio di errore o un codice di errore?Qual è il sistema operativo di cui si dispone? Quale versione?Quali applicazioni software erano in esecuzione al momento in cui si è verificato il problema?È possibile riprodurre il problema? Se sì, in quale modo?

Nota: Il nome del prodotto e il numero di serie solitamente si trovano sulla parte inferiore del computer, stampati su un'etichetta o incisi sul coperchio.

Centro assistenza clienti Lenovo

Durante il periodo di garanzia, è possibile contattare il centro assistenza clienti Lenovo per richiedere il supporto necessario.

Numeri di telefono

Per un elenco di numeri di telefono del supporto Lenovo del proprio paese o della propria regione, consultare il sito Web <https://pcsupport.lenovo.com/supportphonenumber>.

Nota: i numeri di telefono sono soggetti a modifiche senza preavviso. Se il numero del proprio paese o della propria regione non è inserito nell'elenco, contattare il rivenditore o il concessionario Lenovo di zona.

Servizi disponibili durante il periodo di garanzia

- Determinazione del problema: per facilitare l'individuazione di un problema hardware e per decidere l'azione richiesta per la risoluzione del problema, è disponibile personale tecnico specializzato.
- Ripristino hardware Lenovo: se si rileva che il problema è causato dall'hardware Lenovo durante il periodo di garanzia, è disponibile il personale tecnico qualificato per fornire il livello valido di servizio.
- Gestione delle modifiche tecniche: in alcuni casi, potrebbe essere necessario apportare delle modifiche dopo la vendita del prodotto. Lenovo o il rivenditore autorizzato Lenovo appronta le modifiche EC (Engineering Change) desiderate, valide per l'hardware in uso.

Servizi non coperti

- Sostituzione o utilizzo di parti non prodotte per o da Lenovo o di parti prive di garanzia
- Identificazione delle cause dei problemi del software
- Configurazione di UEFI/BIOS come parte di un'installazione o di un aggiornamento
- Modifiche o aggiornamenti ai driver di dispositivo
- Installazione e gestione dei (NOS) (Network Operating System)
- Installazione e gestione dei programmi

Per i termini e condizioni della Garanzia limitata Lenovo che si applica al prodotto hardware Lenovo, vedere la sezione "Informazioni sulla garanzia" nella *Guida in materia di sicurezza e garanzia* fornita con il computer.

Acquisto di servizi aggiuntivi

Durante e dopo il periodo di garanzia, è possibile acquistare servizi aggiuntivi da Lenovo all'indirizzo <https://pcsupport.lenovo.com/warrantyupgrade>.

Il nome e la disponibilità del servizio potrebbero variare in base al paese.

Appendice A. Note e marchi

Note

È possibile che Lenovo non offra i prodotti, i servizi o le funzioni illustrate in questo documento in tutti i paesi. Consultare il rappresentante Lenovo locale per informazioni sui prodotti e sui servizi disponibili nel proprio paese. Qualsiasi riferimento a prodotti, programmi o servizi Lenovo non implica che possano essere utilizzati soltanto tali prodotti, programmi o servizi. In sostituzione a quelli forniti da Lenovo, possono essere usati prodotti, programmi o servizi funzionalmente equivalenti che non comportino violazione di diritti di proprietà intellettuale o di altri diritti di Lenovo. Valutazioni e verifiche operative in relazione ad altri prodotti, programmi o servizi sono di esclusiva responsabilità dell'utente.

Lenovo può avere brevetti o programmi di brevetto in corso relativi a quanto trattato nella presente pubblicazione. La fornitura di questa pubblicazione non implica la concessione di alcuna licenza su di essi. È possibile inviare per iscritto richieste di licenze a:

Lenovo (United States), Inc.

8001 Development Drive

Morrisville, NC 27560

U.S.A.

Attention: Lenovo Director of Licensing

LENOVO GROUP LTD. FORNISCE QUESTA PUBBLICAZIONE "COSÌ COM'È" SENZA ALCUN TIPO DI GARANZIA, SIA ESPRESSA CHE IMPLICITA, INCLUSE EVENTUALI GARANZIE DI COMMERCIALIZZABILITÀ ED IDONEITÀ A UNO SCOPO PARTICOLARE. Alcune giurisdizioni non escludono le garanzie implicite; di conseguenza la suddetta esclusione potrebbe, in questo caso, non essere applicabile.

Le variazioni periodiche delle informazioni saranno incluse nelle nuove edizioni della pubblicazione. Per fornire un servizio migliore, Lenovo si riserva il diritto di migliorare e/o modificare i prodotti e i programmi software descritti nei manuali forniti con il computer e il contenuto del manuale, in qualsiasi momento e senza alcun preavviso.

L'interfaccia software, le funzioni e la configurazione hardware descritte nei manuali forniti con il computer potrebbero non corrispondere esattamente alla configurazione effettiva del computer acquistato. Per la configurazione del prodotto, consultare il relativo contratto (se presente) o l'elenco di imballaggio del prodotto oppure contattare il distributore per la vendita dei prodotti. Lenovo può utilizzare o divulgare le informazioni ricevute dagli utenti secondo le modalità ritenute appropriate, senza alcun obbligo nei loro confronti.

I prodotti descritti nel presente documento non implicano che possano essere utilizzati in impianti o in altre applicazioni di supporto delle funzioni vitali in cui il malfunzionamento può provocare danni a persone, incluso il decesso. Le informazioni contenute in questa documentazione non modificano o non influiscono sulle specifiche dei prodotti Lenovo o sulla garanzia. Nessuna parte di questa documentazione rappresenta l'espressione o una licenza implicita fornita nel rispetto dei diritti di proprietà intellettuale o di altri diritti Lenovo. Tutte le informazioni in essa contenute sono state ottenute in ambienti specifici e vengono presentate come illustrazioni. Il risultato ottenuto in altri ambienti operativi può variare.

Lenovo può utilizzare o divulgare le informazioni ricevute dagli utenti secondo le modalità ritenute appropriate, senza alcun obbligo nei loro confronti.

Tutti i riferimenti ai siti Web non Lenovo contenuti in questa pubblicazione sono forniti per consultazione; per essi non viene fornita alcuna approvazione. Il materiale relativo a tali siti Web non fa parte del materiale fornito con questo prodotto Lenovo e l'utilizzo è a rischio e pericolo dell'utente.

Qualsiasi esecuzione di dati, contenuta in questo manuale, è stata determinata in un ambiente controllato. Quindi, è possibile che il risultato ottenuto in altri ambienti operativi vari significativamente. È possibile che alcune misure siano state eseguite su sistemi di sviluppo e non viene garantito che tali misure siano le stesse sui sistemi disponibili. Inoltre, alcune misure potrebbero essere state stimate mediante estrapolazione. I risultati correnti possono variare. È necessario che gli utenti di questo documento verifichino i dati applicabili per l'ambiente specifico.

Questo documento è tutelato dalle leggi sul copyright Lenovo e non è coperto da alcuna licenza open source, inclusi altri accordi Linux che possono accompagnare il software incluso con questo prodotto. Lenovo può aggiornare questo documento in qualsiasi momento e senza preavviso.

Per le informazioni più recenti o eventuali domande o commenti, contattare o visitare il sito Web Lenovo all'indirizzo:

<https://support.lenovo.com>

Marchi

Lenovo e il logo Lenovo sono marchi di Lenovo. Thunderbolt è un marchio di Intel Corporation o delle relative affiliate. Microsoft, Windows e Cortana sono marchi del gruppo di società Microsoft. DisplayPort è un marchio di Video Electronics Standards Association. I termini HDMI e HDMI High-Definition Multimedia Interface e il logo HDMI sono marchi o marchi registrati di HDMI Licensing Administrator, Inc. negli Stati Uniti e in altri paesi. Wi-Fi è un marchio registrato di Wi-Fi Alliance. USB-C è un marchio di USB Implementers Forum. Tutti gli altri sono marchi sono di proprietà dei rispettivi titolari.