



DigiFrame 1731

8GB



DE

EN

FR

ES

IT

NL

PL

RO





DigiFrame 1731

8GB



Vorsichtsmaßnahmen

Sicherheits- und Wartungshinweise

- Nur zur Verwendung in geschlossenen Räumen.
- Um die Gefahr von Feuer oder Stromschlag zu verhindern, dieses Gerät nicht Regen oder Feuchtigkeit aussetzen.
- Achten Sie darauf, dass die Belüftungsöffnungen auf der Rückseite des digitalen Bilderrahmens stets frei bleiben, damit es nicht zu einer Überhitzung kommt.
- Schützen Sie den digitalen Bilderrahmen vor direkter Sonneneinstrahlung.
- Nehmen Sie den digitalen Bilderrahmen nicht auseinander. Stromschlaggefahr! Im Geräteinneren befinden sich keine zu wartenden Teile. Auseinanderbauen des digitalen Bilderrahmens lässt Ihren Garantieanspruch erlöschen.

Reinigen des LCD-Bildschirms

- Behandeln Sie den Bildschirm vorsichtig. Der Bildschirm des digitalen Bilderrahmens besteht aus Glas. Er ist daher zerbrechlich oder kann zerkratzt werden.
- Wenn sich Fingerabdrücke oder Staub auf dem LCD-Bildschirm angesammelt haben, empfehlen wir für seine Reinigung ein weiches, nicht scheuerndes Tuch, wie es für die Reinigung eines Kameraobjektivs verwendet wird.
- Feuchten Sie das Reinigungstuch mit der Reinigungsflüssigkeit an und wischen Sie damit den Bildschirm ab.

WARNUNG:

Schalten Sie das Gerät vor dem Einstecken oder Entfernen einer Speicherkarte oder eines USB-Speichermediums aus.

Nichtbeachtung kann zu Schäden an der Speicherkarte oder dem USB-Speichermedium und dem Gerät führen.

Setzen Sie das Gerät weder Regen noch Feuchtigkeit aus, um das Risiko von Brand oder Stromschlag.

Hinweis: Dieses Gerät ist nur für private Nutzung bestimmt; keine gewerbliche Nutzung.

EINLEITUNG:

Vielen Dank, dass Sie sich für diesen digitalen Bilderrahmen entschieden haben. Das Produkt ist für eine schnelle und einfache Anzeige von Fotos von Ihrer Digitalkamera, Mobiltelefon oder von einer Speicherkarte konzipiert. Bitte lesen Sie diese Bedienungsanleitung aufmerksam durch, um mehr über die ordnungsgemäße Verwendung Ihres digitalen Bilderrahmens zu erfahren.

SCHLÜSSELMERKMALE:

1. Unterstützte Bildformate: JPEG/BMP/GIF/PNG.
2. Unterstützte Audioformate: MP3/WMA
3. Unterstützte Videoformate: MPEG1, MPEG2, MPEG4 (Divx4.0, Divx5.0 Xvid, AVI), M-JPEG, AVI und H.264
4. Interner Speicher: 8GB
5. Unterstützte Speicherkarten: SD/MMC/SDHC
6. USB-Anschlüsse: USB2.0 HOST
7. Integriert: Kalender, Uhr, Wecker, automatische Ein-/Ausschaltung
8. Helligkeit, Kontrast, Farbsättigung einstellbar
9. Bildanzeigemodi: Diashow, Vorschau, Vergrößerung, Bildrotation.
10. Automatische Diashow bei eingelegter Speicherkarte
11. Unterstützt Diashow mit Hintergrundmusik
12. Unterstützt Bildanzeige im Miniaturbildmodus
13. Integrierte Stereo-Lautsprecher (2 x 2 W) und HDMI-Eingang
14. Einstellbare Diashow-Geschwindigkeit und mehr als 10 Diashow-Übergänge
15. Kopier- und Löschrückfunktion
16. OSD-Sprachen: Englisch, Französisch, Niederländisch, Italienisch, Spanisch
17. Der digitale Bilderrahmen kann an der Wand aufgehängt werden

Lieferumfang:

- | | |
|---------------------------|--------|
| 1. Digitaler Bilderrahmen | 1 Stk. |
| 2. Bedienungsanleitung | 1 Stk. |
| 3. Netzteil | 1 Stk. |
| 4. Fernbedienung | 1 Stk. |
| 5. USB-Kabel | 1 Stk. |
| 6. Aufsteller | 1 Stk. |

INHALT

1. ÜBERBLICK	5
1.1 Fernbedienung	5
1.2 Tasten und Anschlüsse auf der Rückseite	6
2. BATTERIE EINSETZEN BZW. AUSTAUSCHEN.....	7
3. ERSTE SCHRITTE.....	7
4. BEDIENUNGSHINWEISE	8
4.1 Speicherkarte und USB	8
4.2 Fotomodus.....	9
4.3 Musikmodus	10
4.4 Videomodus.....	11
5. KALENDER	12
6. BROWSER.....	12
6.1 Kopier- und Löschfunktion.....	13
7. EINSTELLUNGEN.....	14
8. AUFSTELLER MONTIEREN.....	15
9. PC ANSCHLIEßEN.....	15
10. TECHNISCHE DATEN.....	16
11. STÖRUNGSBEHEBUNG	17

1. ÜBERBLICK

1.1 Fernbedienung



1. - Ein/Aus
2. - Stumm
3. - Datei-/Menünavigation: Rückkehr zur vorherigen Bild-, Musik- oder Videodatei
4. - Datei-/Menünavigation: Weiter zur nächsten Bild-, Musik- oder Videodatei
5. - Lautstärke +
6. - Lautstärke -
7. - Mit „OK“ Auswahl im Menü, Wiedergabe oder Pause, Diashow, Musik oder Video bestätigen
8. - Rückkehr in das vorherige Menü.
9. - Home
10. - Diashow/Musik abspielen
11. - Einstellungsmenü

1.2 Tasten und Anschlüsse auf der Rückseite

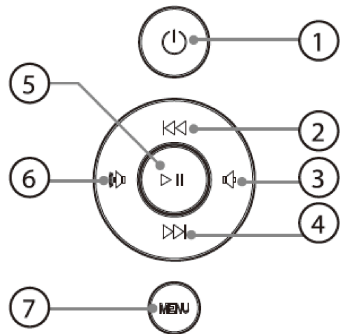

1. EIN/AUS
2. AUFWÄRTS/VORHERIGES FOTO
3. LAUTSTÄRKE -/NAVIGATION LINKS
4. ABWÄRTS/NÄCHSTES FOTO
5. WIEDERGABE/PAUSE/OK
6. LAUTSTÄRKE +/NAVIGATION RECHTS
7. MENÜ/VERLASSEN

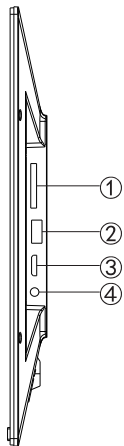

1. SD/MMC/SDHC Karte
2. HDMI
3. USB
4. DC-Eingangsbuchse

2. BATTERIE EINSETZEN BZW. AUSTAUSCHEN

Drehen Sie die Fernbedienung um, drücken Sie auf die geriffelte Fläche des Batteriefachdeckels und ziehen Sie die Batterielade heraus. Legen Sie eine CR2025 Lithium-Knopfzelle mit „+“ auf Sie ausgerichtet ein. Setzen Sie die Lade zurück.



3. ERSTE SCHRITTE

- 3.1 Stellen Sie den digitalen Bilderrahmen mit dem installierten Aufsteller auf eine ebene Fläche und schließen Sie das Netzteil an einer Steckdose und dem Eingang DC IN auf dem Bilderrahmen an.

Hinweis: Zur Installation des Aufstellers siehe Kapitel „Aufsteller montieren“.

- 3.2 Ziehen Sie den Schutzfilm des Displays ab.
- 3.3 Entfernen Sie den Schutzfilm im Batteriefach und vergewissern Sie sich, dass eine Batterie in der Fernbedienung eingesetzt ist. Zum Einsetzen der Batterie siehe Kapitel „Batterie einsetzen bzw. austauschen“.
- 3.4 Drücken Sie **POWER** auf der Fernbedienung oder **POWER** auf dem Gerät.

4. BEDIENUNGSHINWEISE

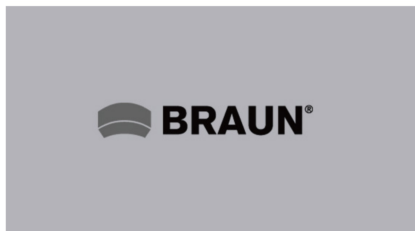

Nach dem Einschalten wird das Begrüßungs-Logo und nach 3 - 5 Sekunden das Hauptmenü angezeigt. Sind Bilder/Musik auf USB/SD/SDHC/MMC gespeichert, so wird die Diashow gestartet. Zum Aufrufen des Hauptmenüs drücken Sie dreimal die **RETURN**.

4.1 Speicherkarte und USB

Das Gerät unterstützt SD/SDHC/MMC, USB 2.0 . Nach dem Einsetzen einer Speicherkarte oder dem Anschluss eines USB-Speichermediums beginnt die Wiedergabe der Diashow mit Hintergrundmusik automatisch. Drücken Sie dreimal die **RETURN**, um das **Foto-, Musik-, Video-, Browser-, Kalender-** oder **Einstellungsmenü** aufzurufen. Drücken Sie **OK**, um Ihre Wahl zu bestätigen.

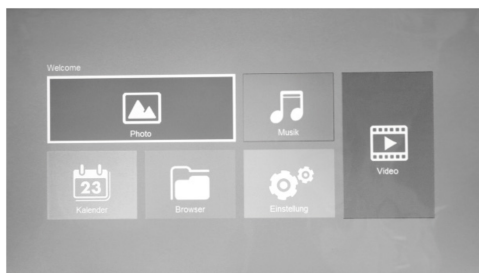

Hinweis: 1) Achten Sie darauf, dass unterstützte Bild-, Musik- und Videodateien auf der Karte oder dem USB-Gerät gespeichert sind.
2) Befinden sich unterstützte Bilder auf der Speicherkarte oder dem USB-Speichermedium, wird die Diashow automatisch wiedergegeben.

4.1.1 Speichermedium wählen

Drücken Sie die **RETURN**, um das Speicher Menü aufzurufen und drücken Sie **⏪⏩**, um die Speicherkarte, das USB-Speichermedium oder den internen Speicher zu wählen.

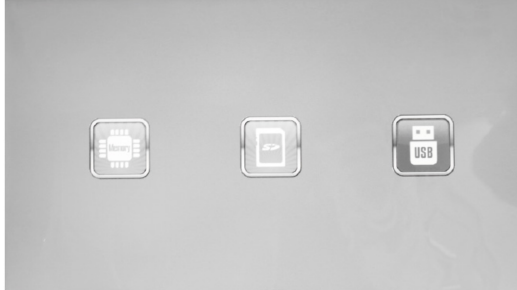

4.2 Fotomodus

Drücken Sie **OK** um das Hauptmenü aufzurufen. Wählen Sie im Hauptmenü Foto und drücken Sie **OK**, um die Diashow zu starten. Drücken Sie zweimal die Rückkehrtaste, um den Miniaturbildmodus aufzurufen und drücken Sie **◀▶** zur Wahl des gewünschten Bildes. Drücken Sie zur Bestätigung **OK** und dann erneut **OK**, um die Diashow zu starten.



Bilddrehung, Vergrößerung, Dia-Intervall, Löschen und Informationsanzeige

Halten Sie im Fotomodus das Einstellungssymbol auf der Fernbedienung gedrückt, um das nachstehende Menü anzuzeigen:



Drücken Sie **[OK]**, um die gewünschte Funktion zu markieren. Drücken Sie **[OK]**, um das Untermenü aufzurufen. Drücken Sie **[OK]** oder **[Left/Right]**, um die Werte einzustellen und drücken Sie zur Bestätigung **[OK]**. Wichtig: Bilddrehung und Vergrößerung werden nicht gespeichert. Dies sind nur Funktionen für das gerade angezeigte Bild.

4.3 Musikmodus



Wählen Sie im **Speicher**menü das gewünschte Speichermedium. Drücken Sie **[OK]** um das Hauptmenü aufzurufen. Wählen Sie das **Musiksymbol** und drücken Sie **[OK]**, um die Musikwiedergabe zu starten. Drücken Sie **[VOL+/-]**, um die Lautstärke einzustellen.

Drücken Sie im Musikwiedergabemodus die **RETURN** und dann **▶▶▶**, um die Musik in der Wiedergabeliste zu wählen. Drücken Sie **OK**, um die Wiedergabe zu starten. Drücken Sie **⏮▶▶**, um den schnellen Vorlauf oder Rücklauf aufzurufen. Halten Sie das Einstellungssymbol zur Auswahl anderer **Musikeinstellungen** gedrückt, dann drücken Sie **OK**, um das Untermenü aufzurufen. Drücken Sie **▶▶▶**, um die Werte einzustellen und drücken Sie zur Bestätigung **OK**.

4.4 Videomodus



Wählen Sie im **Speicher**menü das gewünschte Speichermedium. Drücken Sie **OK**, um das Hauptmenü aufzurufen und wählen Sie das **Videosymbol**. Drücken Sie **OK**, um die Videowiedergabe zu starten. Drücken Sie die **RETURN** und dann **▶▶▶**, um das Video in der Wiedergabeliste zu wählen. Drücken Sie **OK**, um die Videowiedergabe zu starten. Drücken Sie **VOL+/-**, um die Lautstärke einzustellen. Drücken Sie im Videowiedergabemodus **⏮▶▶**, um den schnellen Vorlauf oder Rücklauf aufzurufen. Drücken Sie **OK**, um die Wiedergabe zu unterbrechen (Pause) und drücken Sie die Taste erneut, um die Wiedergabe fortzusetzen. Drücken Sie **⏮▶▶**, um die vorherige oder nächste Videodatei abzuspielen.

5. KALENDER



Wählen Sie im Hauptmenü „Calendar“ und rufen diesen mit „OK“ auf. Der Kalender wird mit einem Fenster für die Diashow angezeigt. Die unterstützten Dateien müssen sich im gewählten Speichermedium befinden.

Stellen Sie das Jahr mit **◀◀▶▶** ein. Stellen Sie den Monat mit **◀▶** ein.

6. BROWSER

Wählen Sie im Hauptmenü Browser und drücken Sie **OK** zum Aufrufen. Sie können alle Dateien auf dem gewählten Speichermedium durchsuchen. Drücken Sie **◀▶** zur Wahl der gewünschten Datei und dann **OK** zur Bestätigung.



6.1 Kopier- und Löschfunktion

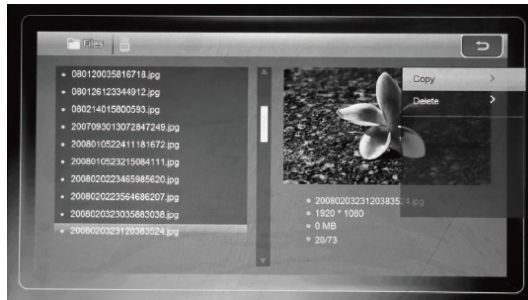

Drücken Sie **OK**, um die gewünschte Datei zu markieren und dann **OK** zum Aufrufen der Funktion COPY/DELETE. Drücken Sie **◀▶▶▶** zur Auswahl von COPY oder DELETE und dann **OK** zur Bestätigung.

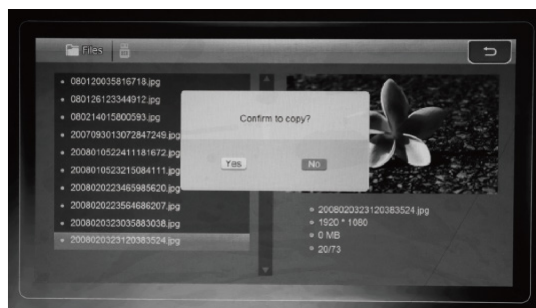

Das Bestätigungsfenster wird angezeigt.
Drücken Sie **◀▶▶▶** zur Auswahl von YES oder NO und dann **OK** zur Bestätigung.

7. EINSTELLUNGEN

Wählen Sie im Hauptmenü Einstellungen und drücken Sie OK zum Aufrufen des Einstellungsmenüs. Drücken Sie **▶▶▶**, um den Menüpunkt zu markieren und dann OK, um das Untermenü aufzurufen. Drücken Sie **◀◀◀▶▶▶** zum Einstellen des Wertes und dann die Rückkehrtaste zur Bestätigung.



HDMI-Eingang:

Drücken Sie im Einstellungsmodus **▶▶▶**, um die Systemeinstellungen zu wählen und drücken Sie OK zur Wahl der HDMI-Umschaltung.



8. AUFSTELLER MONTIEREN

Setzen Sie den Metallaufsteller in entsprechenden Schlitz auf der Rückseite des digitalen Bilderrahmens ein. (Siehe nachstehende Abbildung).

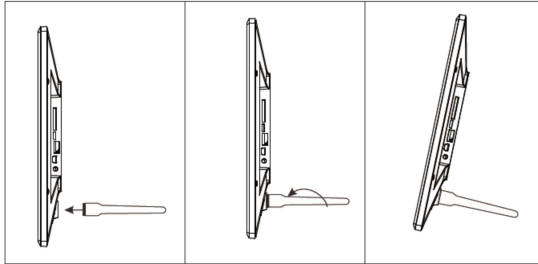

9. PC ANSCHLIEßEN

Sie können das Gerät mit einem USB-Kabel zum Kopieren, Löschen und Bearbeiten von Dateien an einen PC anschließen.

- A - Schalten Sie den digitalen Bilderrahmen ein und schließen Sie ihn über USB-Kabel an Ihrem PC an.
- B - Das Gerät wird automatisch als Speichermedium erkannt und „PC connected“ wird angezeigt. Sie können nun Dateien kopieren, löschen oder bearbeiten. Wenn Sie das Kopieren, Löschen oder Bearbeiten abgeschlossen haben oder die Speicherkarte eingesetzt haben, müssen Sie den digitalen Bilderrahmen neu starten.

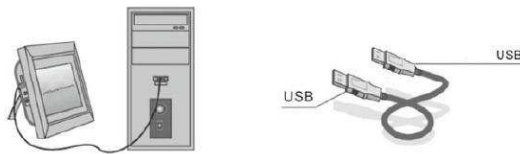

EN	DE
USB	USB
USB	USB-Buchse

HINWEIS: Trennen Sie das USB-Kabel keinesfalls ab, wenn Dateien laufen oder übertragen werden. Das kann zu Schäden an Ihrem digitalen Bilderrahmen führen. Drücken Sie das Symbol „Hardware sicher trennen“, bevor Sie trennen.

10. TECHNISCHE DATEN

Display	Abmessungen (cm)		17,3/43,94
	Auflösung, Pixel		1920 x 1080 (16:9)
	Bildschirm		TFT, LED-Bildschirm
	Helligkeit (cd/m ²)		300 cd/m ²
	Kontrast		600:1
Speicher	Integriert		8 GB integrierter Speicher
	Speicherkarten		SD/SDHC/MMC Kartenschacht
	USB-Port		USB x 1 (USB2.0)
Foto	Formatieren		JPEG, PNG, GIF, BMP
	Aktionen		Bilddrehung, Vergrößerung
	Modus		Vollbild, Diashow, Miniaturbilder
Multimedia	Lautsprecher		Integrierte Lautsprecher (2 x 2 W)
	Dateisystem	Musik	MP3, WMA
		Video	MPEG1, MPEG2, MPEG4 (Divx4.0, Divx5.0, Xvid, AVI), M-JPEG und H.264
Zusätzliche Funktionen	Kalender, Uhr, automatische Ein-/Ausschaltung		
Abmessungen (T x H x B), mm	420 X 259 X 27		
Gewicht, kg	1,5		
Spannungsversorgung	Netzteil 110V - 240V (50-60Hz)		
Zubehör	Netzteil, Bedienungsanleitung, Fernbedienung, USB-Kabel		

11. STÖRUNGSBEHEBUNG

Bei Problemen mit dem Bilderrahmen lesen Sie die Lösungsvorschläge in dieser Bedienungsanleitung hier nach. Wenn Sie weitere Hilfe benötigen, wenden Sie sich bitte an den autorisierten Kundendienst.

Keine Stromversorgung:	Bitte kontrollieren Sie, ob der Stecker korrekt eingesteckt ist.
Fernbedienung funktioniert nicht:	Vergewissern Sie sich, dass die Batterien noch genug Kapazität haben (unter normalen Bedingungen hat die Batterie eine Lebenserwartung von einem halben Jahr). Tauschen Sie die Batterie ggf. aus.
Die Speicherkarte oder das USB-Speichermedium kann nicht gelesen werden:	Bitte kontrollieren Sie, ob sich auf der Speicherkarte oder dem USB-Speichermedium Daten befinden. Leere Medien können nicht gelesen werden.
Die Datei kann nicht wiedergegeben werden:	Bitte vergewissern Sie sich, dass das Dateiformat mit dem Bilderrahmen kompatibel ist.
Der Bildschirm ist zu hell oder zu dunkel:	Bitte stellen Sie die Helligkeit oder den Kontrast im Setupmenü ein.
Die Farbe ist zu kräftig oder es ist keine Farbe vorhanden.	Bitte stellen Sie die Farbe und den Kontrast im Setupmenü ein.
Kein Ton:	Vergewissern Sie sich, dass die Lautstärke korrekt eingestellt und nicht stummgeschaltet ist.

Der Hersteller übernimmt keine Haftung für Fehler und Druckfehler in diesem Dokument. Änderungen der Spezifikationen vorbehalten.



BRAUN[®]

BRAUN PHOTO TECHNIK GmbH

Merkurstrasse 8

72184 Eutingen/Duitsland

Telefoon: + 49 (0) 7457/9465-60





DigiFrame 1731

8GB



Cautions

Precautions and maintenance

- For indoor use only.
- To avoid risk of fire or electric shock, do not expose the unit to moisture or condensation.
- To avoid overheating, do not block the ventilation holes on the back of the digital photo frame.
- Keep the digital photo frame out of direct sunlight.
- Do not dismantle the digital photo frame. There is a risk of electric shock and there are no user-serviceable parts inside. Dismantling the digital photo frame will void your warranty.

Cleaning the LCD Screen

- Treat the screen with care. The screen of the digital photo frame is made of glass and is easily broken or scratched.
- If fingerprints or dust accumulate on the LCD screen, we recommend using a soft, non-abrasive cloth such as a camera lens cloth to clean the LCD screen.
- Moisten the cleaning cloth with the cleaning solution and apply the cloth to the screen.

WARNING:

Please power off the unit before inserting or removing a card or USB device.

Failure to do so may cause damage to the card/USB and the unit.

To reduce the risk of fire or electric shock, do not expose this appliance to rain or moisture.

Note: This Device is for private use only and not designed for commercial utilization.

INTRODUCTION:

Thank you for your purchase of the Digital Photo Frame. It is designed to allow quick and easy view of photos taken from your digital camera, mobile phone, or from a memory storage card. Please read this User Manual carefully to learn the correct way to use the Digital Photo Frame.

FEATURES:

1. Support Photo formats: JPEG/ BMP/ GIF/ PNG .
2. Support Audio formats: MP3/WMA
3. Support Video File Formats: MPEG1, MPEG2, MPEG4 (Divx4.0, Divx5.0 Xvid, AVI), M-JPEG, AVI&H.264
4. Build in Memory: 8GB
5. Support Memory card: SD/MMC/SDHC
6. USB Connection: USB2.0 HOST
7. Built-in Calendar, Clock, Alarm Clock, Schedule Auto On/Off
8. Adjustable brightness, contrast, saturation
9. Image-display mode: slideshow, preview, zoom, rotate function.
10. Auto Slideshow when inserting Memory Card
11. Support slideshow with background music
12. Support viewing pictures in thumbnail mode
13. Built-in stereo speaker (2×2W) and HDMI IN
14. Adjustable slideshow speed and above 10 kinds of transition slideshow
15. Copy and Delete function
16. OSD Language: English, French, Dutch, Italian, Spanish
17. DPF can hung on the wall

Packaging Check List:

- | | |
|------------------------|---------|
| 1. Digital photo frame | 1 piece |
| 2. User manual | 1 piece |
| 3. AC/DC adapter | 1 piece |
| 4. Remote control | 1 piece |
| 5. USB Cable | 1 piece |
| 6. Stand | 1 piece |

CONTENTS

1. PRODUCTION DIAGRAM.....	4
1.1 Remote Control	4
1.2 Back Side Buttons	4
1.3 Bottom of the Frame	5
2. INSTALLING & REPLACING THE BATTERY	6
3. GETTING STARTED.....	6
4. OPERATION INSTRUCTION.....	7
4.1 Card and USB	7
4.2 Photo Mode	8
4.3 Video Mode	9
4.4 Music Mode	10
5. CALENDAR.....	11
6. BROWSER	11
6.1 Copy and Delete function.....	12
7. SETTING.....	13
8. STAND INSTRUCTION	14
9. PC CONNECTION.....	14
10. TECHNICAL SPECIFICATION	15
11. TROUBLESHOOTING GUIDE.....	16

1. PRODUCT DIAGRAM

1.1 Remote Control



1. - Switch On/Off (POWER)
2. - Mute
3. - File/menu navigation button: move back to previous photo, music or video file
4. - File/menu navigation button: move forward to next photo, music or video file
5. - Vol +
6. - Vol -
7. - Press "OK" to confirm the menu selection, play or pause slideshow, music or video
8. - Return to the previous menu
9. - Home button
10. - Play slideshow/music button
11. - Settings menu button

1.2 Back of Frame

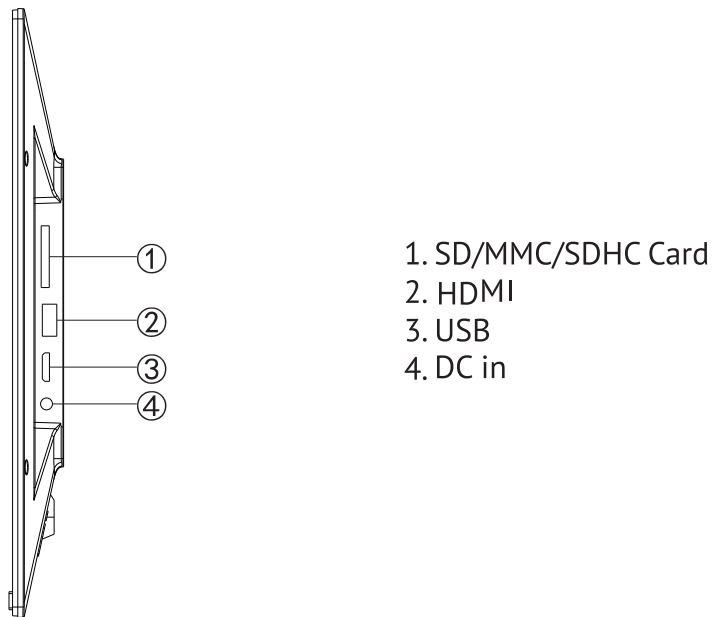
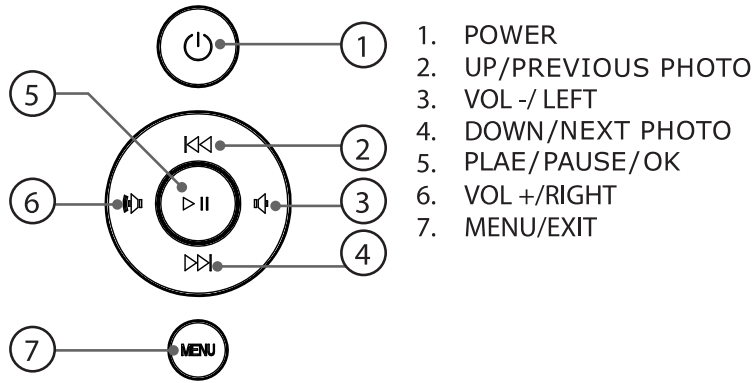

2. INSTALLING & REPLACING THE BATTERY

Place the remote control face down, press down on the ridged area of the battery cover and pull towards you to remove the tray. Place one CR2025 lithium button-cell battery on the tray with the positive “+” side facing you. Reinsert the tray.



3. GETTING STARTED

- 3.1 Put the digital photo frame with installed bracket on a flat position stability, then plug one end of the AC adapter into a standard 100—240V AC electrical outlet and the other end into the DC IN slot on the frame.

Note: The bracket installing and standing method refer to «Stand Instruction».

- 3.2 Remove the protective film covering on the LCD.
- 3.3 Remove the plastic battery insulator from the battery compartment and make sure the remote control has a battery inside. Please refer to “Installing & Replacing Battery” if you need a new battery.
- 3.4 Press the **POWER** button on the Remote Control or the **POWER** key on the unit

4. OPERATING INSTRUCTION



After turning on the unit, it will display startup logo, and then show the Main interface after 3-5 seconds. If there are pictures/music on USB/SD/SDHC/MMC, it will play the slideshow. entering the main menu, press **RETURN** button three times.

4.1 Card and USB

It supports SD/SDHC/MMC and USB 2.0. After inserting a card or USB device, slideshow will play with background automatically, then press **RETURN** three times to access to **photo, music, video, browser, calendar** and **settings** choose interface. Press **OK** to confirm the item you want.

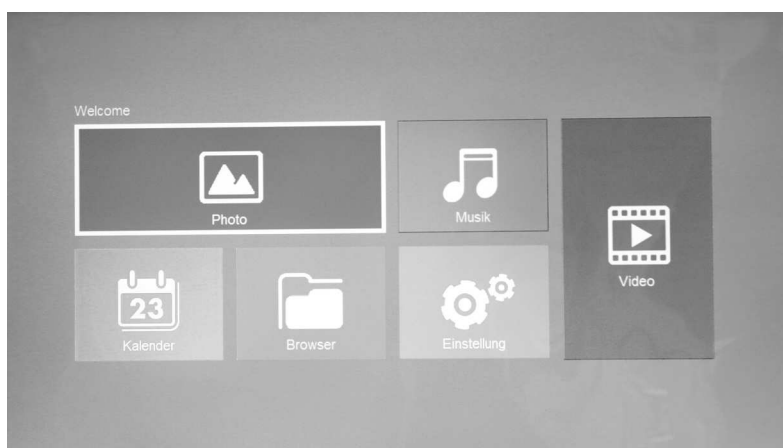

- Note:** 1) Make sure there are supported picture, music and video files in the Card or USB device.
2) If there are supported picture on the Card or USB Device, slideshow will play automatically.

4.1.1 CHOOSE STORAGE DEVICE

Press **RETURN** for storage menu, select your memory card, USB device or the internal memory with **◀◀ ▶▶**



4.2 PHOTO MODE

Press **OK** to enter into the main menu. Choose Photo in the main menu and press **OK** to start slideshow. Press Return twice to enter into the Thumbnail Mode, use **◀◀ ▶▶** to choose the picture and press **OK** to select the picture, press **OK** again to start slideshow.



The functions of Rotation, Zoom, Slide Speed, Delete, Information.

In photo mode, long press settings icon from remote controller, will show below the interface:

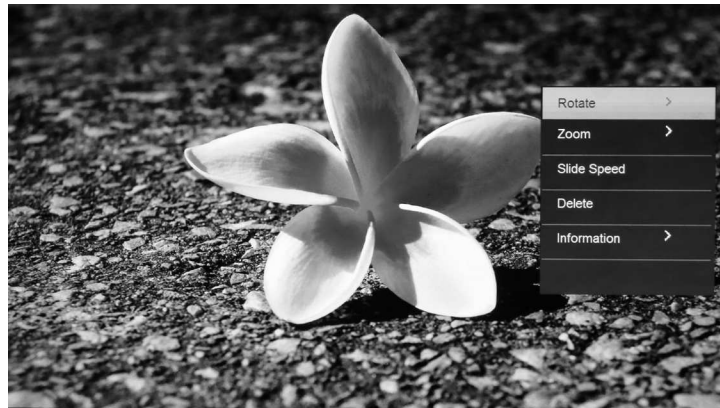

Select function here with **OK** to highlight. Press **OK** to enter the sub-function items. Press **Left Arrow** or **Right Arrow** to set the value and press **OK**. Important: Rotate and zoom changes will not be saved on memory. This is only a function for the actual displayed image.

4.3 Music Mode



Select the desired storage device in the **Card Selection Menu**. Press **OK** to enter into the main menu, Choose **Music Icon** and press **OK** to start music. Press **VOL+/-** to turn up/ down the volume.

In the music playing mode, press **Return**, and then press **⏮** to select the music from the playlist, press **OK** to Play. With **⏮** **⏭** you can enter fast forward or fast backward music playing directly.

Long Press **Setup**, you can choose different settings in Music **Setup**, and then Press **OK** to enter the sub-menu items. Press **⏮** to set the Value, and press **OK** to confirm.

4.4 Video Mode



Select the desired storage device in the **Card Selection Menu**. Press "**OK**" to enter into the main menu, choose video **Icon** and press **OK** to start video. Press **Return**, and then press **⏮** to select the video from the playlist, press **OK** to Play. Press **VOL+/-** to turn up/ down the volume.

In the video playing mode, press **⏮** **⏭** for fast backward and fast forward. Press **OK** to pause, repress again continue playback.

Press **⏮** **⏭** to enter the previous or next video playing directly.

5. CALENDAR



Select **Calendar** in the Main Menu, press **OK** to enter. It will show calendar with a window on the left with slideshow, Supported files must be stored in the selected storage device.

Adjust Year with **⏪ ⏩** . Adjust Month with **⏴ ⏵**

6. BROWSER

Choose browser in the main menu and press **OK** to Enter, you can browse all files in your selected storage device. You can press **⏴ ⏵** to choose the file then press **OK** to confirm.



6.1 Copy and Delete function



Use **OK** to highlight the file, then press **OK**, it will enter the COPY/DELETE Operation. Select COPY or DELETE with **⏪ ⏩** Press **OK**.

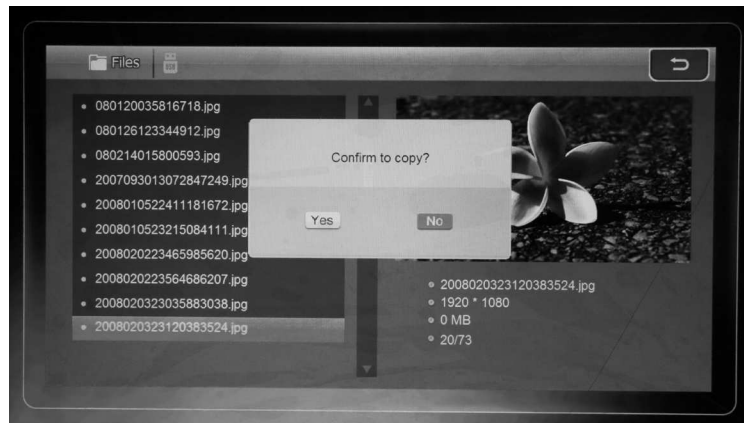

Confirmation window will be shown.
Select YES or NO with **⏪ ⏩** and press **OK**.

7. SETTING

Select **SETTING** in the main menu, press **OK** to enter the Setup interface and press **◀▶** to highlight the main item and press **OK** to enter the sub-menu items. Press **◀▶** to set the Value and press **Return** to Confirm.



HDMI IN Function:

Under setting model, press **◀▶** to select system setup, and press **OK** to enter HDMI Switch



8. STAND INSTRUCTION

Insert the metal stand to the slot of the digital photo frame. (See below)

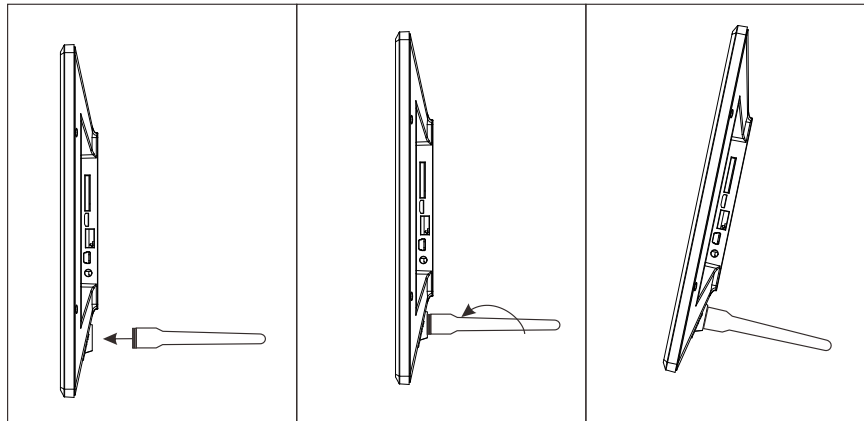

9. PC CONNECTION

You can connect the unit to the external equipment by using USB Cable for file copy & delete or edit Operation.

A – Please turn on the digital photo frame, then connect it with your PC by using USB cable

B – The unit will be automatically detected as a memory storage device and it will display „PC connected“ icon, then yo can copy/delete/edit files between built-in memory and other storage devices. You need to restart the digital photo frame after you finished the copy/ delete or inserted or edit operation.

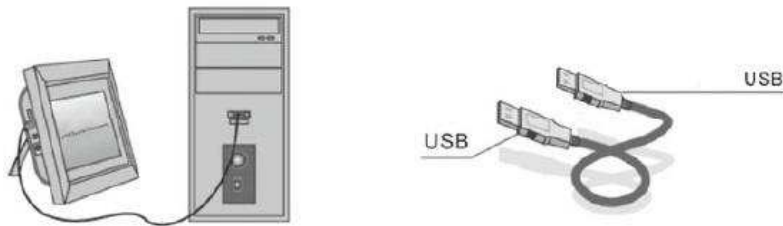

NOTE: Never disconnect the USB cable when files are transferring or running. Doing so may damage your DPF. Press Safety Remove Hardware Icon in the computer is the right operation way.

10. TECHNICAL SPECIFICATIONS

Display	Size (inch/cm)		17.3 / 43.94
	Resolution, pixels		1920×1080 (16:9)
	Panel		TFT, LED Screen (digital)
	Brightness (cd/m ²)		300 cd/m ²
	Contrast		600:1
Storage	Build in		8 Gb build in memory
	Memory card		Slot for SD/SDHC/MMC cards
	USB Port		USBx1 (protocol USB2.0)
Pictures viewing	Format		JPEG, PNG, GIF, BMP
	Actions		Rotate, zoom
	Modes		Full screen, slide show, thumbnails
Multimedia	Speakers		Build in 2 speakers (2×2W)
	File formats	Music	MP3, WMA
		Video	MPEG1, MPEG2, MPEG4 (Divx4.0, Divx5.0 Xvid, AVI), M-JPEG & H.264

Extra functions	Calendar, clock, turn on/off by schedule
Size (DxHxW), mm	420×259×27
Weight, kg	1.5
Power supply	AC/DC adaptor ~110V-240V(50–60Hz)
Accessories	AC/DC adaptor, user manual, remote control, USB cable

11. TROUBLESHOOTING GUIDE

If you have problems with your player, please consult both this guide and manual. If you need further assistance, please contact Technical Support.

No power:	Please check whether the plug is inserted correctly.
Remote control no function:	Please check whether the battery has power (the battery can be used for half a year in normal conditions). Replace with new battery if necessary.
Can not read the CARD or USB:	Please confirm whether there is storage in the card or USB device. Empty devices cannot be read.
Can not play the file:	Please confirm if the file format is compatible with the player.

Display too bright or too dark:	Please adjust the brightness or contrast in the setup menu.
The color is light or no color:	Please adjust the color and contrast setup.
No sound:	Please check whether the volume is correct and the player is not in Mute mode.

Manufacturer is not responsible for accidental mistakes and misprinting in this document.
Specification is subject for changing without prior notification.



BRAUN[®]

BRAUN PHOTO TECHNIK GmbH

Merkurstrasse 8

72184 Eutingen/Duitsland

Telefoon: + 49 (0) 7457/9465-60





DigiFrame 1731

8GB



FR



'Avertissements

Précautions et entretien

- Uniquement pour une utilisation en intérieur.
- Pour éviter tout risque d'incendie ou d'électrocution, n'exposez pas l'appareil à l'humidité ou à la condensation.
- Pour éviter toute surchauffe, ne bloquez pas les orifices de ventilation à l'arrière du cadre photo numérique.
- Ne placez pas le cadre photo numérique en plein soleil.
- Ne démontez pas le cadre photo numérique. Risque d'électrocution ; aucune pièce interne réparable par l'utilisateur. Le désassemblage du cadre photo numérique annulera votre garantie.

Nettoyage de l'écran LCD

- Manipulez l'écran prudemment. L'écran du cadre photo numérique est en verre. Il peut donc se casser ou s'égratigner facilement.
- Si des traces de doigt ou de la poussière s'accumulent sur l'écran LCD, nous conseillons d'utiliser un chiffon doux et non abrasif, tel qu'un chiffon pour objectif d'appareil photo, afin de nettoyer l'écran LCD.
- Humidifiez le chiffon avec le produit de nettoyage et nettoyez l'écran.

AVERTISSEMENT :

Veillez éteindre l'appareil avant d'insérer ou de retirer une carte ou un périphérique USB.

Si cette consigne n'est pas respectée, vous risquez d'endommager la carte mémoire/le périphérique USB et l'appareil.

Afin de réduire les risques d'incendie ou d'électrocution, gardez l'appareil à l'abri de la pluie et de l'humidité.

Remarque : Cet appareil est destiné uniquement à un usage privé et non commercial.

INTRODUCTION :

Merci d'avoir acheté ce cadre photo numérique. Ce produit est conçu pour permettre une visualisation simple et rapide des photos prises à partir de votre appareil photo numérique, de votre téléphone portable ou d'une carte mémoire. Veuillez lire attentivement ce manuel de l'utilisateur pour maîtriser l'utilisation de ce cadre photo numérique.

CARACTÉRISTIQUES :

1. Formats photo supportés : JPEG/BMP/GIF/PNG.
2. Formats audio pris en charge : MP3/WMA
3. Formats vidéo supportés : MPEG1, MPEG2, MPEG4 (Divx4.0, Divx5.0 Xvid, AVI), M-JPEG, AVI et H.264
4. Mémoire intégrée : 8GB
5. Carte mémoire prise en charge : SD/MMC/SDHC
6. Connexion USB : PORT USB2.0
7. Calendrier, horloge et alarme intégrés ; démarrage/arrêt automatique programmable
8. Réglage de la luminosité, du contraste et de la saturation
9. Modes d'affichage des images : diaporama, prévisualisation, zoom, pivotement.
10. Démarrage automatique du diaporama à l'insertion de la carte mémoire
11. Prise en charge de diaporama accompagné de musique
12. Mode d'affichage des images en miniature
13. Haut-parleurs stéréo intégrés (2 x 2 W) et entrée HDMI
14. Vitesse du diaporama réglable et plus de 10 types de transitions de diaporama
15. Fonction copier/supprimer
16. Langues OSD : Anglais, français, néerlandais, italien, espagnol
17. Le cadre photo numérique peut être accroché au mur

Liste du contenu de la confection :

- | | |
|----------------------------|---------|
| 1. Cadre photo numérique | 1 pièce |
| 2. Manuel de l'utilisateur | 1 pièce |
| 3. Adaptateur CA/CC | 1 pièce |
| 4. Télécommande | 1 pièce |
| 5. Câble USB | 1 pièce |
| 6. Socle | 1 pièce |

SOMMAIRE

1. PRÉSENTATION	5
1.1 Télécommande.....	5
1.2 Touches et points de connexion situés à l'arrière.....	6
2. INSTALLATION ET REMPLACEMENT DE LA PILE	7
3. AVANT DE DÉMARRER.....	7
4. CONSIGNES D'UTILISATION.....	8
4.1 Carte et USB	8
4.2 Mode photo.....	9
4.3 Mode musique	10
4.4 Mode vidéo	11
5. CALENDRIER	12
6. NAVIGATEUR.....	12
6.1 Fonction copier/supprimer	13
7. PARAMÈTRES	14
8. INSTALLATION DU SUPPORT	15
9. CONNEXION À L'ORDINATEUR	15
10. SPÉCIFICATIONS TECHNIQUES	16
11. DÉPANNAGE.....	17

1. PRÉSENTATION

1.1 Télécommande



1. - Marche/arrêt (ALIMENTATION)
2. - Muet
3. - Touche Fichier/navigation dans le menu : revenir à la photo/musique/vidéo précédent
4. - Touche Fichier/navigation dans le menu : aller à la photo/musique/vidéo suivant
5. - Vol+
6. - Vol-
7. - Appuyez sur « OK » pour confirmer la sélection du menu, démarrer la lecture ou faire une pause de lecture du diaporama, de la musique ou de la vidéo
8. - Revenir au menu précédent.
9. - Touche Menu principal
10. - Touche Lecture diaporama/musique
11. - Touche Menu réglages

1.2 Touches et points de connexion situés à l'arrière

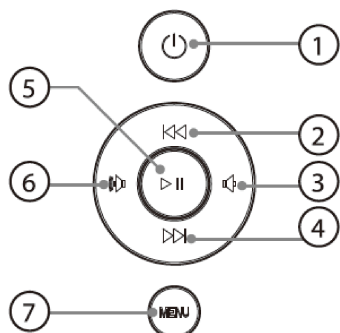

1. ALIMENTATION
2. HAUT/PHOTO PRÉCÉDENTE
3. DIMINUER LE VOLUME/DÉPLACER LE CURSEUR À GAUCHE
4. BAS/PHOTO SUIVANTE
5. LECTURE/PAUSE/OK
6. AUGMENTER LE VOLUME/DÉPLACER LE CURSEUR À DROITE
7. MENU/QUITTER

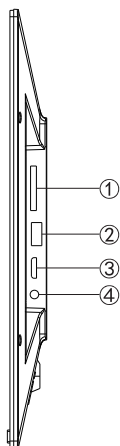

1. Fente pour carte SD/MMC/SDHC
2. HDMI
3. USB
4. Entrée CC

2. INSTALLATION ET REMPLACEMENT DE LA PILE

Placez la télécommande à l'envers ; appuyez sur la partie striée du couvercle du compartiment à pile et tirez vers vous pour l'ouvrir. Placez une pile de type bouton CR2025 au lithium dans le tiroir avec la polarité « + » face vers vous. Remettez en place le tiroir.



3. AVANT DE DÉMARRER

- 3.1 Installez le cadre photo numérique fixé au support sur une surface plate ; branchez un bout de l'adaptateur CA sur une prise électrique standard de tension comprise entre 100 et 240 VCA et l'autre sur l'entrée CC de l'appareil.

Remarque : pour les instructions sur l'installation du support, voir « Installation du support ».

- 3.2 Retirez la pellicule de protection de l'écran à cristaux liquides.
- 3.3 Retirez l'isolateur plastique du compartiment de la pile et vérifiez d'avoir inséré une pile à l'intérieur de la télécommande. Pour les instructions concernant le remplacement de la pile, voir « Installation et remplacement de la pile ».
- 3.4 Appuyez sur la touche **POWER** sur la télécommande ou sur l'appareil.

4. CONSIGNES D'UTILISATION



À l'allumage, l'appareil affiche le logo de démarrage, puis, au bout de 3 à 5 s, le menu principal. Si le périphérique USB ou la carte SD/SDHC/MMC contient des photos/de la musique, la lecture du diaporama démarre. Pour accéder au menu principal, appuyez trois fois sur la touche **RETURN**.

4.1 Carte et USB

L'appareil prend en charge la carte SD/SDHC/MMC et le périphérique USB2.0. Une fois la carte ou le périphérique USB inséré, la lecture du diaporama démarre automatiquement sur fond de musique ; appuyez trois fois sur la touche « **RETURN** » pour accéder au menu « **Photo** », « **Music** », « **Video** », « **Browser** », « **Calendar** » ou « **Settings** ». Pressez sur la touche **OK** pour confirmer votre sélection.

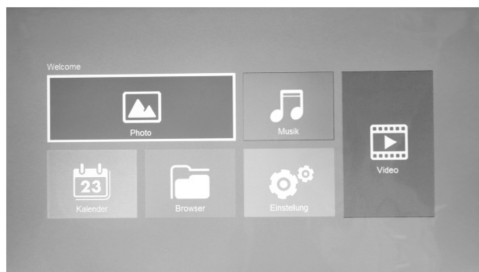

Remarque : 1) Assurez-vous que des fichiers image, audio ou vidéo pris en charge se trouvent sur la carte mémoire ou le périphérique USB.
2) Si la carte ou le périphérique USB contient des photos aux formats supportés, la lecture du diaporama démarre automatiquement.

4.1.1 Sélection de l'emplacement de stockage

Appuyez sur la touche **RETURN** pour accéder au menu de stockage, puis sur **⏪ ⏩** pour sélectionner la carte mémoire, le périphérique USB ou la mémoire interne de l'appareil.

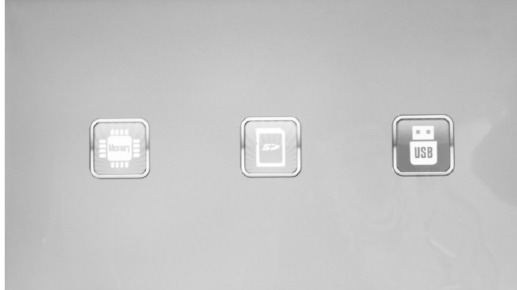

4.2 Mode photo



Appuyez sur **OK** pour accéder au menu principal. Dans la page d'accueil, sélectionnez « Photo » et appuyez sur **OK** pour démarrer le diaporama. Appuyez deux fois sur la touche « Return » pour accéder au mode miniatures, puis sur **◀▶** pour sélectionner une photo. Appuyez une fois sur **OK** pour confirmer la sélection, puis une seconde fois pour démarrer le diaporama.



Fonctions « Zoom », « Slide Speed », « Delete », « Information »

En mode photo, maintenez enfoncée la touche Réglages de la télécommande pour afficher le menu ci-dessous :





Appuyez sur  pour mettre en surbrillance la fonction de votre choix. Appuyez sur la touche **OK** pour accéder au sous-menu. Appuyez sur  ou  pour définir les valeurs, puis sur **OK** pour confirmer. Important : Les modifications de rotation et de zoom ne sont pas sauvegardées. Elles s'appliquent uniquement à l'image affichée.

4.3 Mode musique





Sélectionnez le périphérique de stockage de votre choix dans « **Storage menu** ». Appuyez sur **OK** pour accéder au menu principal. Sélectionnez « **Music** » et appuyez sur **OK** pour démarrer la lecture musicale. Pressez sur la touche « **VOL-/+** » pour augmenter ou réduire le volume.

Pendant la lecture musicale, appuyez sur « **Return** », puis sur  pour sélectionner la musique dans la liste des chansons. Appuyez sur OK pour lancer la lecture. Appuyez sur  pour effectuer une avance ou un recul rapide. Maintenez enfoncée la touche « **Settings** » pour modifier les paramètres musicaux, puis sur **OK** pour accéder au sous-menu. Appuyez sur  pour définir les valeurs, puis sur **OK** pour confirmer.

4.4 Mode vidéo



Sélectionnez le périphérique de stockage de votre choix dans « **Storage menu** ». Appuyez sur **OK** pour accéder au menu principal et sélectionner l'icône « **Video** ». Appuyez sur « **OK** » pour démarrer la lecture vidéo. Appuyez sur « **Return** », puis sur  pour sélectionner une vidéo dans la liste des vidéos, et ensuite sur « **OK** » pour démarrer la lecture vidéo. Pressez sur la touche VOL-/+ pour augmenter ou réduire le volume. Pendant la lecture vidéo, appuyez sur  pour effectuer une avance ou un recul rapide. Appuyez une fois sur **OK** pour faire une pause de lecture, puis une nouvelle fois pour reprendre la lecture. Appuyez sur  pour lire la vidéo précédente ou suivante.

5. CALENDRIER



Sélectionnez l'icône « **Calendar** » dans le menu principal et appuyez sur « **OK** » pour l'ouvrir. Le calendrier s'affiche avec à sa gauche une fenêtre pour le diaporama. Des fichiers compatibles doivent être stockés dans le dispositif de stockage sélectionné. Appuyez sur **◀◀▶▶** pour définir l'année. Appuyez sur **◀▶▶▶** pour définir le mois.

6. NAVIGATEUR

Sélectionnez le navigateur dans le menu principal et appuyez sur **OK** pour l'ouvrir. Vous pouvez parcourir tous les fichiers de votre périphérique de stockage. Appuyez sur **◀▶▶▶** pour sélectionner un fichier, puis sur **OK** pour confirmer.



6.1 Fonction copier/supprimer

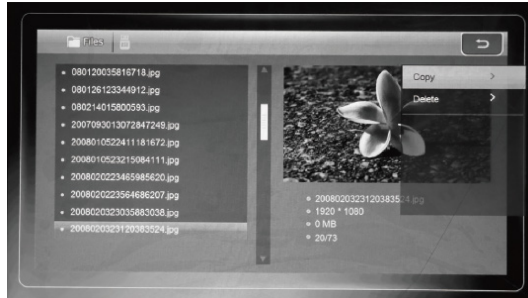

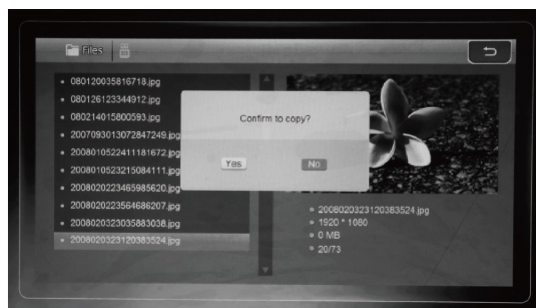

Appuyez une fois sur **OK** pour mettre un fichier en surbrillance, puis une nouvelle fois pour accéder à la fonction COPY/DELETE. Appuyez sur **◀▶▶▶** pour sélectionner « COPY » ou « DELETE », puis sur **OK** pour confirmer.



Une boîte de dialogue de confirmation s'affiche.
Appuyez sur **◀▶▶▶** pour sélectionner « YES » ou « NO », puis sur **OK** pour confirmer.

7. PARAMÈTRES

Sélectionnez « Settings » dans le menu principal et appuyez sur OK pour accéder au menu correspondant. Appuyez sur  pour mettre un élément du menu en surbrillance, puis sur OK pour l'ouvrir. Appuyez sur  pour définir les valeurs, puis sur « Return » pour confirmer.



ENTRÉE HDMI :

Dans le menu « Settings », appuyez sur  pour sélectionner « System Setup », puis sur OK pour sélectionner « HDMI Switch ».



8. INSTALLATION DU SUPPORT

Fixez le support métallique dans le trou situé à l'arrière de l'appareil. (Voir l'illustration ci-dessous.)

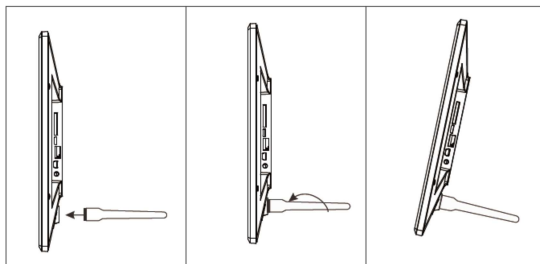

9. CONNEXION À L'ORDINATEUR

Le câble USB permet de connecter l'appareil à un périphérique externe en vue de copier, supprimer ou modifier des fichiers.

- A - Allumez l'appareil et branchez-le à l'ordinateur à l'aide du câble USB.
- B - L'appareil est automatiquement détecté comme un périphérique de stockage et affiche « PC connected ». Vous pouvez dès lors copier, supprimer ou modifier les fichiers contenus dans la mémoire intégrée ou les supports de stockage. Vous devez redémarrer le cadre photo numérique à l'issue de ces opérations ou après insertion d'une carte mémoire.

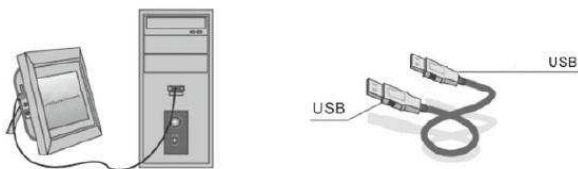

EN	FR
USB	USB
USB	USB

REMARQUE : Ne débranchez jamais le câble USB pendant le transfert ou l'utilisation des fichiers. Cela peut endommager votre cadre photo numérique. Appuyez sur l'icône « vous pouvez retirer le périphérique en toute sécurité » qui s'affiche à l'écran de l'ordinateur avant de déconnecter l'appareil de ce dernier.

10. SPÉCIFICATIONS TECHNIQUES

Écran	Dimensions (cm) :		17,3/43,94
	Résolution (pixel)		1920 x 1080 (16:9)
	Écran		Écran TFT, LED
	Luminosité (cd/m ²)		300 cd/m ²
	Contraste		600:1
Stockage	Intégré		8 Go de mémoire interne
	Cartes mémoire		Logement de carte mémoire SD/SDHC/MMC
	Port USB		USB x 1 (USB2.0)
Images	Formater		JPEG, PNG, GIF, BMP
	Actions		Rotation, zoom
	Modes		Plein écran, diaporama, miniatures
Multimédia	Haut-parleurs		Haut-parleurs intégrés (2 x 2 W)
	Format de fichier	Musique	MP3, WMA
		Vidéo	MPEG1, MPEG2, MPEG4 (Divx4.0, Divx5.0, Xvid, AVI), M-JPEG et H.264
Autres fonctions	Calendrier, horloge, démarrage/arrêt automatique programmable		
Dimensions (L X H X P) (mm)	420 x 259 x 27		
Poids, (kg)	1,5		
Alimentation électrique	Adaptateur CA/CC 110 - 240 V (50 - 60 Hz)		
Accessoires	Adaptateur CA/CC, manuel d'utilisation, télécommande, câble USB		

11. DÉPANNAGE

Si vous avez des soucis avec l'appareil, veuillez consulter ce guide de dépannage et ce manuel d'utilisation. Si vous avez besoin d'une aide supplémentaire, veuillez contacter notre assistance technique.

Aucune alimentation :	Veuillez vérifier que la prise est bien insérée.
Télécommande inopérante :	Assurez-vous que la pile n'est pas à plat (vous pouvez utiliser la pile pendant six mois dans des conditions normales d'utilisation). Remplacez la pile par une pile neuve, le cas échéant.
Impossible de lire la carte ou le périphérique USB :	Veuillez confirmer la présence de fichiers sur la carte ou le périphérique USB. Les périphériques vides de contenu ne sont pas lus.
Impossible de lire un fichier :	Veuillez vous assurer que le format du fichier est compatible avec le lecteur.
Affichage trop clair ou trop sombre :	Veuillez régler la luminosité ou le contraste dans le menu de configuration.
Les couleurs sont trop vives ou il n'y a aucune couleur :	Veuillez régler les couleurs et le contraste dans le menu de configuration.
Aucun son :	Vérifiez que le volume fonctionne et que l'appareil n'est pas mis en sourdine.

Le fabricant décline toute responsabilité quant aux erreurs et fautes qui se seraient glissées dans ce document.

Les spécifications sont sujettes à des modifications sans préavis.



BRAUN[®]

BRAUN PHOTO TECHNIK GmbH

Merkurstrasse 8

72184 Eutingen/Duitsland

Telefoon: + 49 (0) 7457/9465-60





DigiFrame 1731

8GB



Precauciones

Precauciones y mantenimiento

- Solo para uso en interiores.
- Para evitar el riesgo de incendio o descarga eléctrica, no deje la unidad expuesta a la humedad ni a la condensación.
- Para evitar el sobrecalentamiento, no obstruya las ranuras de ventilación del marco de fotos digital.
- Proteja el marco de fotos digital de la luz directa del sol.
- No desmonte el marco de fotos digital. Existe riesgo de una descarga eléctrica y no hay piezas reparables por el usuario en el interior. Si desmonta el marco de fotos digital anulará la garantía.

Limpieza de la pantalla LCD

- Trate la pantalla con cuidado. La pantalla del marco de fotos digital es de vidrio, por lo que puede romperse o rayarse fácilmente.
- Si la pantalla LCD tiene marcas de dedos o polvo, le recomendamos usar una gamuza suave, no abrasiva, como la usada con las cámaras de fotos, para limpiarla.
- Humedezca ligeramente la gamuza con solución limpiadora y limpie la pantalla.

ADVERTENCIA:

Apague la unidad antes de introducir o sacar una tarjeta de memoria o un dispositivo USB. Si no lo hace podría causar daños en la tarjeta, dispositivo USB o en la propia unidad. No exponga este aparato a la lluvia o a la humedad para reducir el riesgo de una descarga eléctrica.

Nota: Este dispositivo es solo para uso privado y no está diseñado para un uso comercial.

INTRODUCCIÓN:

Gracias por comprar el marco de fotos digital. Este producto está diseñado para ver rápida y fácilmente las fotos capturadas con su cámara de fotos digital o su smartphone, o que tenga almacenadas en una tarjeta de memoria. Por favor, lea detenidamente este manual de usuario para aprender cómo usar correctamente el marco de fotos digital.

CARACTERÍSTICAS:

1. Formatos de imagen compatibles: JPEG/BMP/GIF/PNG.
2. Formatos de audio soportados: MP3/WMA
3. Formatos de archivos de vídeo compatibles: MPEG1, MPEG2, MPEG4 (Divx4.0, Divx5.0 Xvid, AVI), M-JPEG, AVI y H.264
4. Memoria interna: 8GB
5. Tarjetas de memoria compatibles: SD/MMC/SDHC
6. Conexión USB: Anfitrión USB2.0
7. Incorpora las funciones de calendario, reloj, alarma y encendido/apagado programable
8. Brillo, contraste y saturación ajustables
9. Modos de visualización de imágenes: presentación, vista previa, zoom, función rotar.
10. Presentación de imágenes automática cuanto está insertada la tarjeta de memoria
11. Permite la presentación de fotos/imágenes con música de fondo
12. Permite el visionado de imágenes en modo miniaturas
13. Incorpora altavoces estéreo (2 x 2W) y entrada HDMI
14. Velocidad de presentación de imágenes ajustable y más de 10 tipos de transiciones entre imágenes
15. Funciones Copiar y Eliminar
16. Idiomas visualizados en pantalla: inglés, francés, holandés, italiano y español
17. El marco de fotos digital (DPF, por sus siglas en inglés) se puede colgar de la pared.

Lista de comprobación del contenido del paquete:

- | | |
|---------------------------|----------|
| 1. Marco de fotos digital | 1 unidad |
| 2. Manual del usuario | 1 unidad |
| 3. Adaptador eléctrico | 1 unidad |
| 4. Mando a distancia | 1 unidad |
| 5. Cable USB | 1 unidad |
| 6. Soporte | 1 unidad |

CONTENIDO

1. DESCRIPCIÓN GENERAL	5
1.1 Mando a distancia	5
1.2 Botones y conexiones del panel trasero.....	6
2. INSTALAR Y REEMPLAZAR LA PILA-BOTÓN.....	7
3. PRIMEROS PASOS	7
4. MANUAL DE INSTRUCCIONES.....	8
4.1 Tarjeta y USB.....	8
4.2 Modo Foto	9
4.3 Modo Música	10
4.4 Modo Vídeo	11
5. CALENDARIO	12
6. NAVEGADOR.....	12
6.1 Funciones Copiar y Eliminar.....	13
7. AJUSTES	14
8. INSTALACIÓN DEL SOPORTE	15
9. CONECTAR A UN PC	15
10. ESPECIFICACIONES TÉCNICAS.....	16
11. RESOLUCIÓN DE PROBLEMAS	17

1. DESCRIPCIÓN GENERAL

1.1 Mando a distancia



1. - Encendido/Apagado (ALIMENTACIÓN)
2. - Silenciar
3. - Botón de navegación por archivos/menú: regresa al archivos de foto, música o vídeo anterior
4. - Botón de navegación por archivos/menú: salta al archivos de foto, música o vídeo siguiente
5. - Vol +
6. - Vol -
7. - Pulse "OK" para confirmar la selección del menú, reproducir o pausar una presentación de imágenes, música o vídeo
8. - Regresa al menú anterior
9. - Botón de pantalla de inicio
10. - Botón de reproducción de presentación de imágenes/música
11. - Botón de menú de configuración

1.2 Botones y conexiones del panel trasero

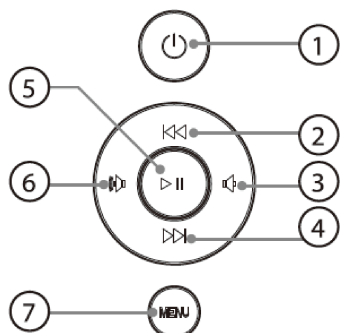

1. ENCENDIDO
2. ARRIBA/FOTO ANTERIOR
3. VOL-/IZQUIERDA
4. ABAJO/FOTO SIGUIENTE
5. REPRODUCIR/PAUSA/ACEPTAR
6. VOL+/DERECHA
7. MENÚ/SALIR

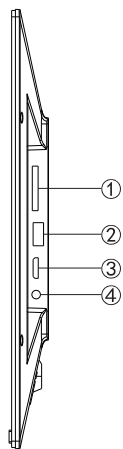

1. Tarjeta SD/MMC/SDHC
2. HDMI
3. USB
4. Conector de alimentación eléctrica

2. INSTALAR Y REEMPLAZAR LA PILA-BOTÓN

Coloque el mando a distancia boca abajo, presione hacia abajo sobre la zona rugosa de la tapa de la pila y tire hacia afuera para sacar la tapa. Coloque una pila-botón de litio CR2025 sobre la bandeja con su lado positivo "+" hacia usted. Vuelva a introducir la bandeja.



3. PRIMEROS PASOS

- 3.1 Coloque el marco de fotos digital sobre una superficie horizontal y, a continuación, conecte el adaptador eléctrico a una toma de corriente estándar de 100 - 240 VCA y a la entrada de alimentación del marco de fotos.

Nota: Para la instalación del soporte, consulte la sección "Instalación del soporte".

- 3.2 Retire el plástico protector que cubre la pantalla LCD.
- 3.3 Quite el aislante de plástico de las pilas del interior del compartimento de la pila, y compruebe que el mando a distancia tiene una pila instalada. Cuando necesite cambiar la batería, consulte la sección "Instalación y sustitución de la batería".
- 3.4 Pulse el botón de **POWER** en el mando a distancia o el botón de **POWER** en la unidad.

4. MANUAL DE INSTRUCCIONES



Después de encender la unidad, aparecerá el logotipo de arranque en la pantalla y, transcurridos de 3 a 5 segundos, el menú principal. Si hay archivos de imágenes o música en las tarjetas USB/SD/SDHC/MMC, se iniciará la presentación de imágenes o la reproducción de música. Para entrar en el menú principal, pulse tres veces el botón **RETURN**.

4.1 Tarjeta y USB

El dispositivo posee lector de tarjetas SD/SDHC/MMC, y conectores USB 2.0. Después de introducir una tarjeta o conectar un dispositivo USB, se iniciará automáticamente la presentación de imágenes con música de fondo; pulse tres veces el botón **RETURN** para acceder al menú **photo, music, video, browser, calendar** o **settings**. Presione el botón **OK** para confirmar la selección.

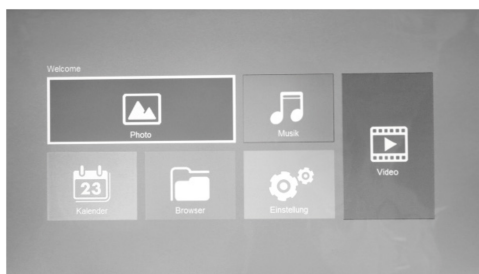

- Nota:**
- 1) Asegúrese de que en la tarjeta o dispositivo USB hay archivos de imagen, música o vídeo soportados por el dispositivo.
 - 2) Si hay imágenes compatibles en la tarjeta o en el dispositivo USB, se iniciará automáticamente la presentación de las imágenes.

4.1.1 Seleccionar el dispositivo de almacenamiento

Pulse el botón **RETURN** para entrar en el menú de almacenamiento y pulse  para

seleccionar la tarjeta de almacenamiento, el dispositivo USB o la memoria interna.

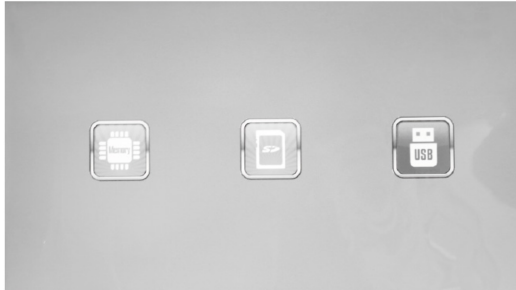

4.2 Modo Foto

Pulse **OK** para entrar en el menú principal. Desde el menú principal seleccione la opción Photo y pulse el botón **OK** para iniciar la presentación de imágenes. Pulse dos veces el botón RETURN para entrar en el modo de miniaturas y pulse **◀▶** para seleccionar la imagen que desee. Pulse el botón **OK** para confirmar la imagen y vuelva a pulsar el botón **OK** para iniciar la presentación de imágenes.



Funciones Rotate, Zoom, Slide Speed, Delete e Information

Desde el modo Foto, mantenga pulsado el icono de ajustes de su mando a distancia para que le aparezca en pantalla el menú siguiente:



Pulse **OK** para resaltar la función deseada. Pulse **OK** para entrar en el submenú. Pulse **OK** o **OK** para ajustar los valores **OK** para confirmar. Importante: Los cambios efectuados con las funciones Rotar y Ampliar no se guardarán. Estas son funciones para la imagen real mostrada.

4.3 Modo Música



Seleccione el dispositivo de almacenamiento que desee en el menú **storage**. Pulse **OK** para entrar en el menú principal. Seleccione el icono **Music** y pulse el botón **OK** para iniciar la reproducción. Use los botones **VOL+/-** para ajustar el volumen.

Desde el modo de reproducción de música, pulse el botón **Return** y, a continuación, pulse **⏮** para seleccionar la música desde la lista de reproducción. Pulse **OK** para empezar la reproducción. Pulse el botón **⏭** para iniciar el avance o retroceso rápido. Mantenga pulsado el botón de ajustes para seleccionar los diferentes parámetros de la música y, a continuación, pulse el botón **OK** para entrar en el submenú. Pulse **⏮** para ajustar los valores **OK** para confirmar.

4.4 Modo Vídeo



Seleccione el dispositivo de almacenamiento que desee en el menú **storage**. Pulse el botón **OK** para entrar en el menú principal y seleccione el icono de **Video**. Pulse el botón **OK** para iniciar la reproducción de vídeos. Pulse el botón **Return** y **⏮** para seleccionar el vídeo de la lista de reproducción y, a continuación, pulse el botón **OK** para iniciar la reproducción del vídeo. Use los botones **VOL+/-** para ajustar el volumen. Desde el modo de reproducción de vídeos, pulse el botón **⏭** para iniciar el avance o retroceso rápido. Pulse el botón **OK** para pausar la reproducción, y vuélvalo a pulsar para reanudar la reproducción. Pulse **⏭** para reproducir el archivo de vídeo anterior o siguiente.

5. CALENDARIO



Seleccione **Calendar** en el menú principal y pulse **OK** para entrar. El calendario aparece como una ventana a la izquierda durante la presentación de imágenes. Los archivos compatibles deben de estar almacenados en el dispositivo de almacenamiento seleccionado. Ajuste el año con **◀▶▶▶**. Ajuste el mes con **▶◀▶**.

6. NAVEGADOR

Elija la opción browser en el menú principal y pulse el botón **OK** para entrar. Podrá navegar por los archivos del dispositivo de almacenamiento seleccionado. Pulse el botón **▶◀▶** para seleccionar el archivo deseado y pulse el botón **OK** para confirmar.

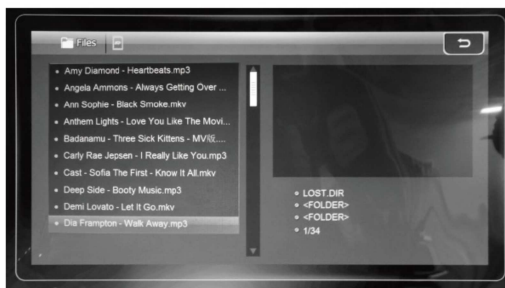

6.1 Funciones Copiar y Eliminar

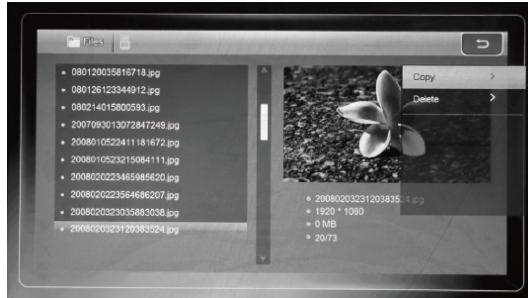

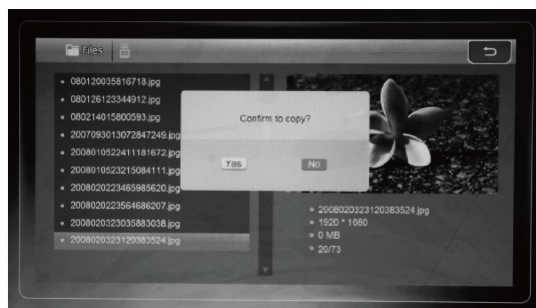

Pulse el botón **OK** para resaltar el archivo deseado y vuelva a pulsar **OK** para abrir las funciones COPY/DELETE. Use el botón **◀▶▶▶** para seleccionar COPY o DELETE y pulse el botón **OK** para confirmar.



La aparecerá una ventana emergente de confirmación.
Use el botón **◀▶▶▶** para seleccionar YES o NO y pulse el botón **OK** para confirmar.

7. AJUSTES

Seleccione la opción Settings en el menú principal y pulse el botón OK para entrar en el menú de ajustes. Use el botón  para resaltar el elemento del menú que desee y pulse OK para entrar en el submenú. Use el botón  para establecer el valor y pulse el botón Return para confirmar.



Entrada HDMI:

Desde el menú de ajustes, pulse el botón  para seleccionar la configuración del sistema, y pulse el botón OK para seleccionar HDMI Switch.



8. INSTALACIÓN DEL SOPORTE

Introduzca el soporte metálico en la ranura situada en la parte trasera del marco de fotos digital. (Vea la ilustración siguiente).

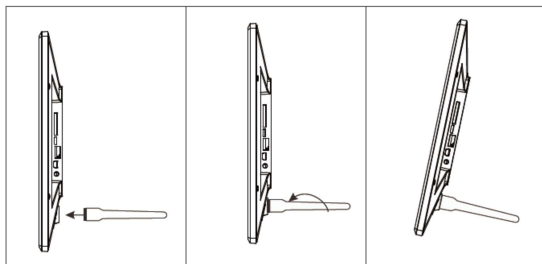

9. CONECTAR A UN PC

Puede conectar la unidad a un equipo externo utilizando el cable USB para copiar, borrar o editar archivos.

- A - Encienda el marco de foto digital y conéctelo a su PC usando un cable USB.
- B - La unidad será detectada automáticamente por el PC, y en la pantalla de la unidad le aparecerá "PC connected". Ahora podrá copiar/eliminar archivos entre la memoria interna de la unidad y otros dispositivos de almacenamiento conectados al PC. Después de que haya terminado de copiar, borrar, editar o de insertar una tarjeta de memoria, tiene que reiniciar el marco de fotos digital.

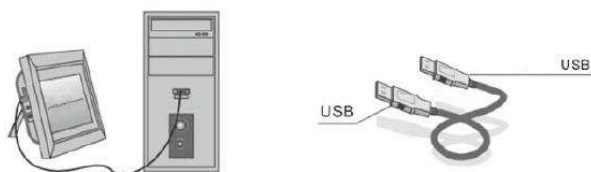

EN	ES
USB	USB
USB	USB

NOTA: No desconecte nunca el cable USB cuando esté transfiriendo o ejecutando archivos. Si lo hace podría causar daños en su marco de fotos digital. Use la función "Desconectar hardware con seguridad" de su PC antes de desconectar la unidad.

10. ESPECIFICACIONES TÉCNICAS

Pantalla	Tamaño (cm)		17,3/43,94
	Resolución, píxeles		1920 x 1080 (16:9)
	Pantalla		TFT, LED
	Intensidad (cd/m ²)		300 cd/m ²
	Contraste		600:1
Memoria	Integrado		Memoria integrada de 8 GB
	Tarjetas de memoria		Lector de tarjetas SD/SDHC/MMC
	Puerto USB		1 USB (USB2.0)
Imagen	Formatear		JPEG, PNG, GIF, BMP
	Acciones		Girar, ampliar
	Modo		Pantalla completa, Presentación de imágenes, Miniaturas
Multimedia	Altavoces		Altavoces integrados (2 x 2 W)
	Formato de archivos	Música	MP3, WMA
		Vídeo	MPEG1, MPEG2, MPEG4 (Divx4.0, Divx5.0, Xvid, AVI), M-JPEG y H.264
Funciones adicionales	Calendario, reloj, encendido/apagado programable		
Tamaño (Fondo x Alto x Ancho), mm	420 x 259 x 27		
Peso, kg	1,5		
Alimentación de corriente	Adaptador eléctrico CA/CC 110V - 240V (50 - 60 Hz)		
Accesorios	Adaptador eléctrico, manual de usuario, mando a distancia, cable USB		

11. RESOLUCIÓN DE PROBLEMAS

Si tiene problemas con su marco de fotos digital, consulte esta guía y el manual del usuario. Si todavía necesita asistencia, contacte con equipo de soporte técnico.

No enciende:	Compruebe si la unidad está correctamente conectada a la red eléctrica.
El mando a distancia no funciona:	Compruebe que la pila no esté gastada (la pila puede utilizarse durante medio año en condiciones normales). Cambie la pila si fuese necesario.
No puede leer la TARJETA o el DISPOSITIVO USB:	Compruebe que tiene archivos almacenados en la tarjeta o dispositivo USB. La unidad no puede leer dispositivos vacíos.
No se puede reproducir el archivo:	Compruebe que el formato es compatible con el reproductor.
Presentación con demasiada intensidad o muy oscura:	Ajuste el brillo o el contraste en el menú de configuración.
El color es demasiado intenso o no hay color:	Ajuste la configuración del color y del contraste.
No hay sonido:	Compruebe si el volumen es correcto y que el reproductor no esté en modo silencio.

El fabricante no se responsabiliza de los errores y fallos tipográficos accidentales que puedan haber en este documento.

Las especificaciones están sujetas a modificaciones sin aviso previo.



BRAUN[®]

BRAUN PHOTO TECHNIK GmbH

Merkurstrasse 8

72184 Eutingen/Duitsland

Telefoon: + 49 (0) 7457/9465-60





DigiFrame 1731

8GB



Attenzione

Precauzioni e manutenzione

- Solo per uso interno.
- Per evitare il rischio di incendio o scossa elettrica, non esporre l'unità a umidità o condensa.
- Non ostruire i fori di ventilazione sul retro della cornice foto digitale per evitare il surriscaldamento.
- Tenere la cornice foto digitale lontano da raggi solari.
- Non smontare la cornice foto digitale. Sussiste il rischio di scossa elettrica e non ci sono all'interno parti su cui l'utente può effettuare la manutenzione. Lo smontaggio della cornice foto digitale invaliderà la garanzia.

Pulizia dello schermo LCD

- Trattare lo schermo con cura. Lo schermo della cornice fotografica digitale è in vetro e può rompersi o graffiarsi facilmente.
- Se impronte o polvere si accumulano sullo schermo LCD, si raccomanda di utilizzare un panno morbido non abrasivo, come quello usato per gli obiettivi della fotocamera, per pulire lo schermo LCD.
- Inumidire il panno pulente con la soluzione pulente e applicare il panno sullo schermo.

ATTENZIONE:

Spegnere l'unità prima di inserire o rimuovere una scheda o dispositivo USB.

L'inosservanza può causare danneggiamento della scheda di memoria, dispositivo USB e l'unità.

Per ridurre il rischio di incendio o scossa elettrica, non esporre il dispositivo a umidità o condensa.

Nota: Questo dispositivo è solo per uso privato e non concepito per uso commerciale.

INTRODUZIONE:

Grazie per aver acquistato cornice foto digitale. Questo prodotto è stato progettato per consentire la visione rapida e facile delle fotografie scattate con una fotocamera digitale, telefono cellulare o archiviate su una scheda di memoria. Leggere attentamente il presente manuale per imparare il corretto uso della cornice foto digitale.

CARATTERISTICHE:

1. Formati foto supportati: JPEG/BMP/GIF/PNG.
2. Formati audio supportati: MP3/WMA
3. Formati file video supportati: MPEG1, MPEG2, MPEG4 (Divx4.0, Divx5.0 Xvid, AVI), M-JPEG, AVI e H.264
4. Memoria integrata: 8GB
5. Schede di memoria supportate: SD/MMC/SDHC
6. Connessione USB: USB2.0 HOST
7. Orologio, sveglia e calendario integrato, attivazione/disattivazione programmazione automatica
8. Luminosità, contrasto e saturazione regolabili
9. Modalità visualizzazione immagine: presentazione, anteprima, zoom, rotazione.
10. Presentazione automatica quando la scheda di memoria è inserita
11. Supporta presentazione con musica di sottofondo
12. Supporta visualizzazione immagini in modalità miniature
13. Altoparlanti stereo integrati (2 x 2W) e HDMI IN
14. Velocità presentazione regolabile e più di 10 tipi di effetti di transizione
15. Funzione Copia e Elimina
16. Lingue OSD: Inglese, Francese, Olandese, Italiano, Spagnolo
17. DPF (cornice foto digitale) può essere sospesa a parete

Lista di controllo del contenuto della confezione:

- | | |
|--------------------------|---------|
| 1. Cornice foto digitale | 1 pezzo |
| 2. Manuale dell'utente | 1 pezzo |
| 3. Adattatore CA/CC | 1 pezzo |
| 4. Telecomando | 1 pezzo |
| 5. Cavo USB | 1 pezzo |
| 6. Supporto | 1 pezzo |

CONTENUTI

1. PANORAMICA.....	5
1.1 Telecomando	5
1.2 Pulsanti posteriori e connessioni	6
2. INSTALLAZIONE E SOSTITUZIONE DELLA BATTERIA	7
3. INTRODUZIONE	7
4. ISTRUZIONI PER L'USO	8
4.1 Scheda e USB	8
4.2 Modalità foto	9
4.3 Modalità Musica.....	10
4.4 Modalità video	11
5. CALENDARIO	12
6. BROWSER.....	12
6.1 Funzione Copia e Elimina.....	13
7. IMPOSTAZIONI	14
8. INSTALLAZIONE DEL SUPPORTO	15
9. CONNESSIONE A PC	15
10. SPECIFICHE TECNICHE	16
11. RISOLUZIONE DEI PROBLEMI	17

1. PANORAMICA

1.1 Telecomando



1. - Accensione/spengimento (POWER)
2. - Silenzia
3. - Pulsante File/Navigazione menu: ritorna al file foto, musica o video precedente
4. - Pulsante File/Navigazione menu: avanza al file foto, musica o video successivo
5. - Vol +
6. - Vol -
7. - Premere "OK" per confermare la selezione del menu, riprodurre o mettere in pausa la presentazione, musica o video
8. - Per ritornare al menu precedente.
9. - Pulsante Home
10. - Pulsante Riproduci presentazione/musica
11. - Pulsante menu impostazioni

1.2 Pulsanti posteriori e connessioni

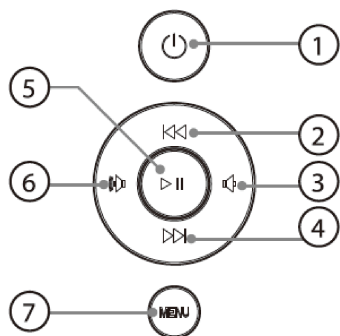

1. ALIMENTAZIONE
2. SU/FOTO PRECEDENTE
3. VOL-/SINISTRA
4. GIÙ/FOTO SUCCESSIVA
5. RIPRODUCI/PAUSA/OK
6. VOL+/DESTRA
7. MENU/ESCI

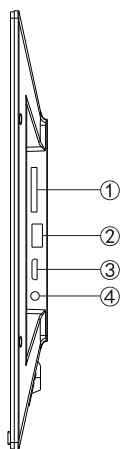

1. Scheda SD/MMC/SDHC
2. HDMI
3. USB
4. Ingresso CC

2. INSTALLAZIONE E SOSTITUZIONE DELLA BATTERIA

Capovolgere il telecomando; premere verso il basso la parte rigata del coperchio della batteria e tirare verso di sé per rimuovere il supporto. Inserire una pila a bottone al litio CR2025 nel supporto con il lato positivo "+" rivolto verso di sé. Reinserire il supporto.



3. INTRODUZIONE

- 3.1 Porre la cornice foto digitale con la staffa installata su una superficie piana, quindi collegare l'alimentatore CA a una presa elettrica 100—240V CA standard e alla CC IN sulla cornice.

Nota: Per l'installazione della staffa fare riferimento a "Installazione del supporto".

- 3.2 Rimuovere la pellicola protettiva che ricopre lo schermo LCD.
- 3.3 Rimuovere la linguetta di plastica isolante dal vano batteria e accertarsi che una batteria sia stata inserita nel vano. Fare riferimento a "Installazione e sostituzione della batteria" quando si sostituisce la batteria.
- 3.4 Premere il pulsante **POWER** sul telecomando o il pulsante **POWER** sull'unità.

4. ISTRUZIONI PER L'USO

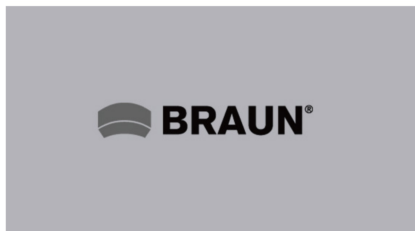

Dopo aver acceso l'unità, sarà visualizzato il logo di avvio e quindi appare il menu principale dopo 3-5 secondi. Se le immagini/musica sono salvate su USB/SD/SDHC/MMC, sarà riprodotta la presentazione. Per l'accesso al menu principale, premere il pulsante **RETURN** tre volte.

4.1 Scheda e USB

Il dispositivo supporta SD/SDHC/MMC, USB 2.0. Dopo l'inserimento di una scheda o un dispositivo USB, la presentazione sarà riprodotta automaticamente con musica di sottofondo; premere il pulsante **RETURN** tre volte per accedere al menu **photo, music, video, browser, calendar** o **setting**. Premere il pulsante **OK** per confermare la selezione.

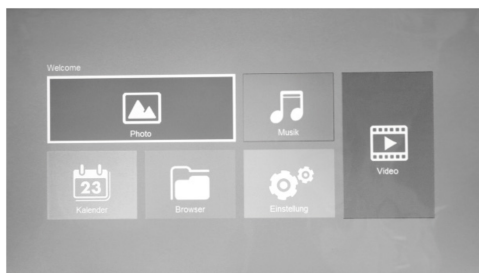

Nota: 1) Accertarsi che nella scheda di memoria o nel dispositivo USB siano presenti file supportati di immagine, musica e video.
2) Se ci sono immagini supportate sulla scheda o dispositivo USB, la presentazione sarà riprodotta automaticamente.

4.1.1 Selezione dispositivo di archiviazione

Premere il pulsante **RETURN** per accedere al menu di archiviazione e premere  per selezionare la propria scheda di memoria, dispositivo USB o altra memoria interna.

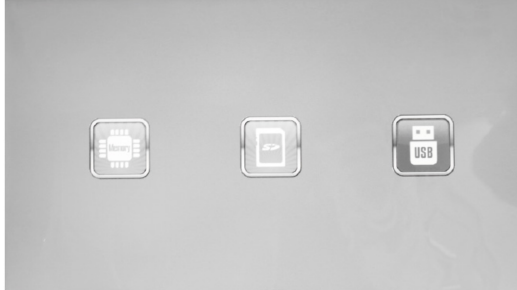

4.2 Modalità foto

Premere **OK** per accedere al menu principale. Dal menu principale selezionare Foto e premere il pulsante **OK** per avviare la presentazione. Premere due volte il pulsante Indietro per accedere alla modalità miniatura e premere **◀▶** per selezionare l'immagine desiderata. Premere il pulsante **OK** per confermare l'immagine e premere nuovamente **OK** per avviare la presentazione.



Funzioni Rotazione, Zoom, Velocità Presentazione, Elimina e Informazioni

In modalità foto, premere e tenere premuto l'icona impostazioni sul telecomando per far apparire il menu seguente:

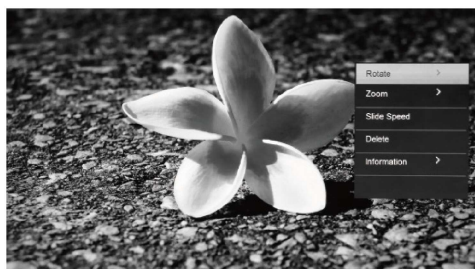

Premere **[OK]** per evidenziare la funzione selezionata. Premere **[OK]** per accedere al sottomenu. Premere **[Left Arrow]** o **[Right Arrow]** per impostare il Valore e premere **[OK]** per confermare. Importante: Rotazione e Zoom non saranno salvati. Questa è una funzione solo per l'immagine visualizzata al momento.

4.3 Modalità Musica



Selezionare il dispositivo di archiviazione desiderato nel **menu di archiviazione**. Premere **[OK]** per accedere al menu principale. Selezionare l'**icona Musica** e premere il pulsante **[OK]** per avviare la riproduzione della musica. Premere **[VOL+/-]** per impostare il livello di volume.

In modalità riproduzione musica, premere il pulsante **Indietro** e quindi premere **🔊** per selezionare la musica dall'elenco di riproduzione. Premere **OK** per avviare la riproduzione. Premere il pulsante **⏮️⏭️** per accedere ad avanzamento o riavvolgimento veloce. Premere e tenere premuto il pulsante **Impostazioni** per selezionare le diverse **impostazioni** musica, quindi premere il pulsante **OK** o accedere al sottomenu. Premere **🔊** per impostare il Valore e premere **OK** per confermare.

4.4 Modalità video

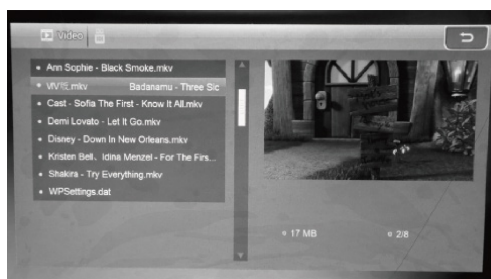

Selezionare il dispositivo di archiviazione desiderato nel **menu di archiviazione**. Premere il pulsante **OK** per accedere al menu principale e selezionare l'**Icona Video**. Premere il pulsante **OK** per avviare la riproduzione video. Premere il pulsante **Return** e quindi **🔊** per selezionare il video dalla lista di riproduzione. Premere il pulsante **OK** per avviare la riproduzione video. Premere **VOL+/-** per impostare il livello di volume. In modalità riproduzione video, premere **⏮️⏭️** per accedere ad avanzamento o riavvolgimento veloce. Premere il pulsante **OK** per mettere in pausa la riproduzione e premere nuovamente per continuare la riproduzione. Premere **⏮️⏭️** per riprodurre il video precedente o successivo.

5. CALENDARIO



Selezionare **Calendar** nel menu principale e premere “**OK**” per accedere. Il calendario è visualizzato con una finestra per la presentazione sulla sinistra. I file supportati devono essere archiviati nel dispositivo di archiviazione selezionato. Impostare l'anno con **◀▶▶▶**. Impostare il mese con **◀▶**.

6. BROWSER

Scegliere il browser nel menu principale e premere il pulsante **OK** per accedere. È possibile sfogliare tutti i file nel dispositivo di archiviazione selezionato. Premere il pulsante **◀▶** per selezionare il file desiderato e premere il pulsante **OK** per confermare.

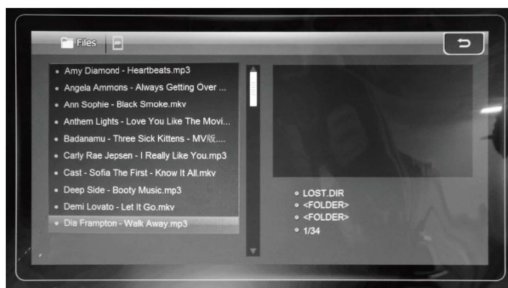

6.1 Funzione Copia e Elimina

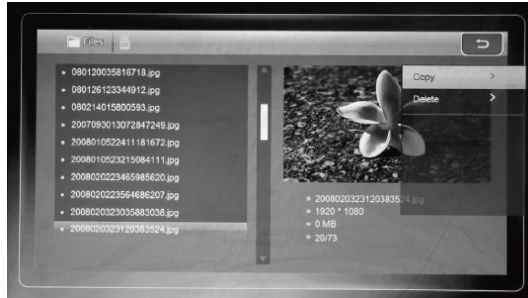

Premere il pulsante **OK** per selezionare il file desiderato e premere il pulsante **OK** per accedere alla funzione COPY/DELETE. Premere il pulsante **◀▶▶▶** per selezionare COPY o DELETE e premere il pulsante **OK** per confermare.

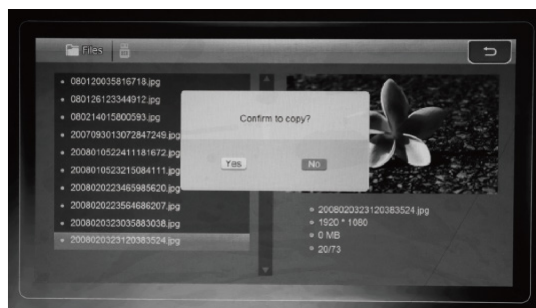

Appare la finestra di conferma.
Premere il pulsante **◀▶▶▶** per selezionare YES o NO e premere il pulsante **OK** per confermare.

7. IMPOSTAZIONI

Selezionare Impostazioni nel menu principale e premere OK per accedere al menu impostazioni. Premere il pulsante **▶▶▶** per evidenziare la voce del menu e premere OK per accedere al sottomenu. Premere il pulsante **◀◀◀** per impostare il valore e premere il pulsante Indietro per confermare.



HDMI IN:

In modalità Impostazioni, premere il pulsante **▶▶▶** per selezionare la configurazione del sistema e premere il pulsante OK per selezionare l'interruttore HDMI.

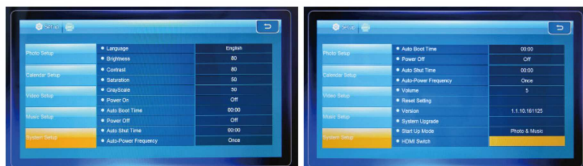

8. INSTALLAZIONE DEL SUPPORTO

Inserire il supporto di metallo nello slot sul retro della cornice foto digitale. (Si veda l'illustrazione seguente).

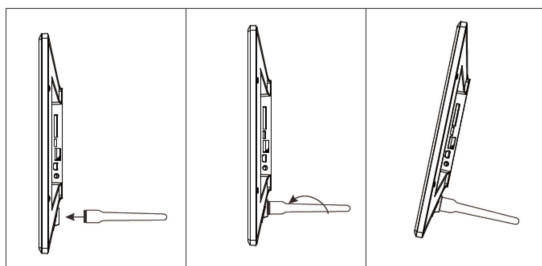

9. CONNESSIONE A PC

È possibile collegare l'unità al dispositivo esterno usando un cavo USB per copiare, cancellare e modificare file.

A - Accendere la cornice foto digitale e collegarla con il cavo USB al proprio PC.

B - L'unità sarà automaticamente rilevata come dispositivo di archiviazione e appare "PC connected". È possibile copiare, cancellare o modificare i file tra la memoria integrata o altri dispositivi di archiviazione. È necessario riavviare la cornice fotografica digitale dopo aver finito di copiare, modificare o inserire una scheda di memoria.

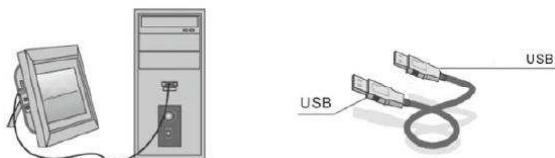

EN	IT
USB	USB
USB	USB

NOTA: Non scollegare mai il cavo USB quando i file sono trasferiti o in esecuzione. Ciò potrebbe danneggiare la propria cornice foto digitale. Premere l'icona "Rimozione sicura dell'hardware" sul computer prima di scollegare.

10. SPECIFICHE TECNICHE

Schermo	Dimensioni (cm)		17,3/43,94
	Risoluzione, pixel		1920 x 1080 (16:9)
	Pannello		Schermo LED TFT
	Luminosità (cd/m ²)		300 cd/m ²
	Contrasto		600:1
Memoria	Integrato		Memoria integrata 8GB
	Schede di memoria		Alloggiamento schede SD/SDHC/MMC
	Porta USB		USB x 1 (USB2.0)
Immagine	Formattazione		JPEG, PNG, GIF, BMP
	Azioni		Ruotare, zoom
	Modalità		Schermo intero, presentazione, miniature
Multimedia	Altoparlanti		Altoparlanti integrati (2 x 2W)
	Formato file	Musica	MP3, WMA
		Video	MPEG1, MPEG2, MPEG4 (Divx4.0, Divx5.0, Xvid, AVI), M-JPEG e H.264
Funzioni aggiuntive	Calendario, orologio, accensione/spengimento programmato		
Dimensioni (P x A x L), mm	420 x 259 x 27		
Peso, kg	1,5		
Alimentazione	Alimentatore CA/CC 110V - 240V (50-60Hz)		
Accessori	Alimentatore CA/CC, manuale utente, telecomando, cavo USB		

11. RISOLUZIONE DEI PROBLEMI

In caso di problemi con la propria cornice fotografica, consultare questa guida e il manuale. In caso di assistenza, contattare la nostra assistenza tecnica.

Mancanza di alimentazione:	Verificare se la spina è inserita correttamente.
Telecomando non funzionante:	Verificare se la batteria è carica (la batteria può essere usata per un anno e mezzo in condizioni normali). Se necessario, sostituire la batteria.
Impossibile leggere la SCHEDA o USB:	Confermare se c'è spazio sufficiente sulla scheda o dispositivo USB. I dispositivi vuoti non possono essere letti.
Impossibile riprodurre il file:	Confermare se il formato del file è compatibile con il dispositivo.
Display troppo chiaro o troppo scuro:	Regolare la luminosità o il contrasto nel menu di configurazione.
Il colore è troppo chiaro o non c'è colore:	Regolare la configurazione del colore e del contrasto.
Nessun suono:	Verificare se il volume è corretto e che il lettore non sia in modalità Silenziamento.

Il produttore non è responsabile per errori accidentali ed errori ortografici in questo documento.

Le specifiche sono soggette a modifiche senza preavviso.



BRAUN[®]

BRAUN PHOTO TECHNIK GmbH

Merkurstrasse 8

72184 Eutingen/Duitsland

Telefoon: + 49 (0) 7457/9465-60





DigiFrame 1731

8GB



NL



Waarschuwingen

Voorzorgsmaatregelen en onderhoud

- Uitsluitend voor binnenshuis gebruik.
- Stel dit apparaat nooit bloot aan vocht of condensatie, om het risico op brand of elektrische schokken te voorkomen.
- Om oververhitting te voorkomen, blokkeer nooit de ventilatieopeningen op de achterzijde van de digitale fotolijst.
- Houd de digitale fotolijst uit de buurt van direct zonlicht.
- De digitale fotolijst nooit ontmantelen. Er bestaat een risico op elektrische schokken en u kunt de interne onderdelen niet zelf repareren. Uw garantie komt te vervallen zodra u de digitale fotolijst ontmantelt.

Het LCD-scherm reinigen

- Hanteer het scherm a.u.b. voorzichtig. Het scherm van de digitale fotolijst is gemaakt van glas en kan dus eenvoudig breken of bekrast raken.
- Als er vingerafdrukken of stofdeeltjes op het LCD-scherm zitten, raden wij u aan een zacht, niet-schurend doekje te gebruiken, zoals een cameralensdoekje, om het LCD-scherm te schoon te vegen.
- Maak het schoonmaakdoekje ietwat nat met het reinigingsmiddel en pas vervolgens toe op het scherm.

WAARSCHUWING:

Schakel het apparaat a.u.b. uit voordat u een kaart of USB-apparaat aansluit of verwijdt. Als u dit niet doet, kunnen de kaart/USB en het apparaat beschadigd raken. Stel dit apparaat nooit bloot aan regen of vocht, om het risico op brand of elektrische schokken te voorkomen.

Opmerking: Dit apparaat is uitsluitend bestemd voor privé gebruik en niet ontworpen voor commercieel gebruik.

INLEIDING:

Hartelijk bedankt voor het aanschaffen van deze digitale fotolijst. Het product is ontworpen om foto's genomen met uw digitale camera of mobiele telefoon of opgeslagen op een geheugenkaart snel en eenvoudig weer te geven. Lees deze gebruikshandleiding a.u.b. zorgvuldig door, zodat u de digitale fotolijst correct weet te gebruiken.

EIGENSCHAPPEN:

1. Ondersteunde fotoformaten: JPEG/BMP/GIF/PNG.
2. Ondersteunde audioformaten: MP3/WMA
3. Ondersteunde videoformaten: MPEG1, MPEG2, MPEG4 (Divx4.0, Divx5.0 Xvid, AVI), M-JPEG, AVI en H.264
4. Ingebouwd geheugen: 8GB
5. Ondersteunde geheugenkaarten: SD/MMC/SDHC
6. USB-poort: USB2.0 HOST
7. Ingebouwde kalender, klok, alarmklok, automatisch in-/uitschakelschema
8. Afstelbare helderheid, contrast, verzadiging
9. Weergavemodi voor foto's: diashow, voorbeschouwing, zoom, draaifunctie.
10. Automatische diashow wanneer een geheugenkaart wordt ingestoken
11. Ondersteunt diashows met achtergrondmuziek
12. Ondersteunt fotoweergave in duimnagelmodus
13. Ingebouwde stereo luidsprekers (2 x 2W) en HDMI IN
14. Diashow met instelbare snelheid en meer dan 10 overgangtypes
15. Kopieer- en wisfunctie
16. OSD-talen: Engels, Frans, Nederlands, Italiaans, Spaans
17. De DFT (digitale fotolijst) kan aan de muur worden gehangen

Leveringsomvang:

- | | |
|------------------------|--------|
| 1. Digitale fotolijst | 1 stuk |
| 2. Gebruikshandleiding | 1 stuk |
| 3. AC/DC-adapter | 1 stuk |
| 4. Afstandsbediening | 1 stuk |
| 5. USB-kabel | 1 stuk |
| 6. Steun | 1 stuk |

INHOUDSOPGAVE

1. OVERZICHT	5
1.1 Afstandsbediening	5
1.2 Toetsen en aansluitingen op de achterzijde	6
2. DE BATTERIJ INSTALLEREN & VERVANGEN	7
3. AAN DE SLAG	7
4. GEBRUIKSAANWIJZINGEN	8
4.1 Kaart en USB	8
4.2 Fotomodus	9
4.3 Muziekmodus	10
4.4 Videomodus	11
5. KALENDER	12
6. BROWSER	12
6.1 Kopieer- en wisfunctie	13
7. INSTELLINGEN	14
8. DE STEUN INSTALLEREN	15
9. PC-AANSLUITING	15
10. TECHNISCHE SPECIFICATIES	16
11. PROBLEEMOPLOSSING	17

1. OVERZICHT

1.1 Afstandsbediening



1. - In-/uitschakelen (POWER)
2. - Demp
3. - Navigatietoets voor bestanden/menu: terugkeren naar de vorige foto of track of het vorige videobestand
4. - Navigatietoets voor bestanden/menu: vooruit naar de volgende foto of track of het volgende videobestand
5. - Vol +
6. - Vol -
7. - Druk op "OK" om menuselecties te bevestigen, de diashow of een muziektrack of video te starten of pauzeren
8. - Terugkeren naar het vorige menu
9. - Hometoets
10. - Starttoets diashow/muziek
11. - toets instellingsmenu

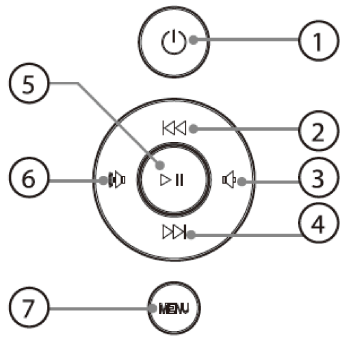

1. AAN/UIT
2. OMHOOG/VORIGE FOTO
3. VOL -/LINKS
4. OMLAAG/VOLGENDE FOTO
5. START/PAUZE/OK
6. VOL +/RECHTS
7. MENU/VERLATEN

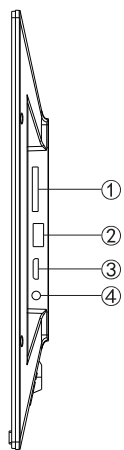

1. SD-/MMC-/SDHC-kaart
2. HDMI
3. USB
4. DC IN

2. DE BATTERIJ INSTALLEREN & VERVANGEN

Houd de afstandsbediening ondersteboven, druk het geribbelde deel van het batterijklepje in en trek het uit richting uw lichaam om de houder te verwijderen. Plaats één CR2025 lithium muntbatterij op de houder met de positieve "+" zijde naar u gericht. Steek de houder weer in de afstandsbediening.



3. AAN DE SLAG

- 3.1 Plaats de digitale fotolijst met de geïnstalleerde steun op een vlak oppervlak, sluit de AC-adapter vervolgens aan op een standaard 100—240V AC-stopcontact en op de DC IN van de fotolijst.

Opmerking: Raadpleeg "De steun installeren" om de steun te installeren.

- 3.2 Verwijder het beschermlaagje van de LCD.
- 3.3 Verwijder de plastic batterijisolatie uit de batterijhouder en zorg ervoor dat de afstandsbediening een batterij bevat. Raadpleeg "De batterij installeren en vervangen" wanneer u de batterij wilt vervangen.
- 3.4 Druk op de toets **POWER** op de afstandsbediening of op de toets **POWER** op het apparaat.

4. GEBRUIKSAANWIJZINGEN

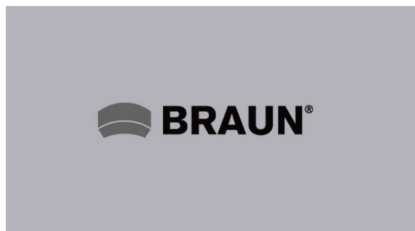

Nadat u het apparaat inschakelt, zal het startlogo verschijnen en vervolgens na 3-5 seconden het hoofdmenu. Als foto's/muziekbestanden zijn opgeslagen op de USB/SD/SDHC/MMC, zal het apparaat de diashow starten. Druk driemaal op de toets **RETURN** om het hoofdmenu te openen.

4.1 Kaart en USB

Dit apparaat ondersteunt SD/SDHC/MMC, USB 2.0. Nadat u een kaart of USB-apparaat aansluit, zal de diashow automatisch worden afgespeeld met achtergrondmuziek; druk driemaal op de toets **RETURN** om het menu **foto, muziek, video, browser, kalender of instellingen** te openen. Druk op de toets **OK** om uw selectie te bevestigen.

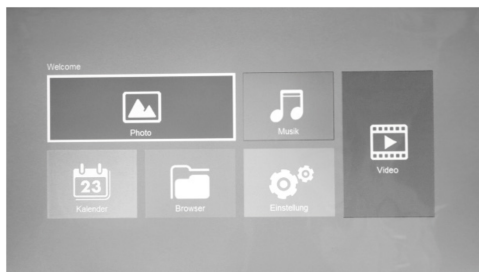



Opmerking: 1) Zorg ervoor dat de kaart of het USB-apparaat ondersteunde bestanden bevat met foto's, muziek en video's.
2) Als de kaart of het USB-apparaat ondersteunde foto's bevat, zal de diashow automatisch worden afgespeeld.

4.1.1 Een geheugeneenheid selecteren

Druk op de toets **RETURN** om het geheugenmenu te openen en druk op  om uw geheugenkaart of USB-apparaat of het interne geheugen te selecteren.



4.2 Fotomodus



Druk op de toets **OK** om het hoofdmenu te openen. Selecteer "Foto" om het hoofdmenu en druk op de toets **OK** om de diashow te starten. Druk tweemaal op de toets RETURN om de diumnagelmodus te openen en druk op   om de gewenste foto te selecteren. Druk op de toets **OK** om de foto te bevestigen en druk nogmaals op de toets **OK** om de diashow te starten.



De functies Draaien, Zoom, Diasnelheid, Wissen en Informatie

Houd in fotomodus het instellingicoontje op uw afstandsbediening ingedrukt om het onderstaande menu op te roepen:



Druk op  om de gewenste functie te markeren. Druk op **OK** om het submenu te openen. Druk op  of  om de waarde in te stellen en druk ter bevestiging op **OK**. Belangrijk: Draai- en zoomfuncties worden niet opgeslagen. Deze functie werkt alleen voor de momenteel weergegeven afbeelding.

4.3 Muziekmodus



Selecteer de gewenste geheugeneenheid in het **geheugenmenu**. Druk op de toets **OK** om het hoofdmenu te openen. Selecteer het **muziekicoontje** en druk op de toets **OK** om de muziekweergave te starten. Druk op **VOL+/-** om het volumenniveau in te stellen.

Druk in de muziekweergavemodus op de toets **RETURN** en vervolgens op **🔊** om de muziek in de afspeellijst te selecteren. Druk op **OK** om het afspelen te starten. Druk op de toets **⏮** om vooruit of terug te spoelen.

Houd de instellingstoets ingedrukt om andere **muziekinstellingen** te selecteren en druk vervolgens op de toets **OK** om het submenu te openen. Druk op **🔊** om de waarde in te stellen en druk ter bevestiging op de toets **OK**.

4.4 Videomodus



Selecteer de gewenste geheugeneenheid in het **geheugenmenu**. Druk op de toets **OK** om het hoofdmenu te openen en selecteer het **video-icoontje**. Druk op de toets **OK** om de videoweergave te starten. Druk op de toets **RETURN** en vervolgens op **🔊** om de gewenste video in de afspeellijst te selecteren en druk op de toets **OK** om de videoweergave te starten. Druk op **VOL+/-** om het volumeniveau in te stellen.

Druk in de videoweergavemodus op de toets **⏮** om vooruit of terug te spoelen.

Druk op de toets **OK** om het afspelen te pauzeren en druk nogmaals in om het afspelen te hervatten.

Druk op **⏮** om de vorige of volgende video af te spelen.

5. KALENDER



Selecteer “Calendar” in het hoofdmenu en druk vervolgens op “OK” om te openen. De kalender wordt weergegeven met een venster voor de diashow aan de linkerzijde. Ondersteunde bestanden moeten zijn opgeslagen in het geselecteerde geheugenapparaat. Stel het jaar in met ◀◀▶▶. Stel de maand in met ▶◀▶▶.

6. BROWSER

Selecteer de browser in het hoofdmenu en druk op OK om te openen. U kunt alle bestanden browsen in uw geselecteerde geheugeneenheid. Druk op de toets ▶◀▶▶ om het gewenste bestand te selecteren en druk ter bevestiging op de toets OK.



6.1 Kopieer- en wisfunctie

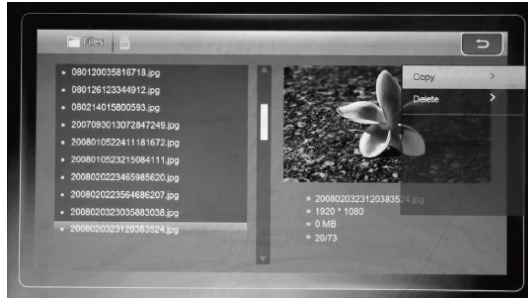

Druk op de toets **OK** om het gewenste bestand te markeren en druk op de toets **OK** om de functie COPY/DELETE te openen. Druk op de toets **◀▶▶▶** om COPY of DELETE te selecteren en druk ter bevestiging op de toets **OK**.

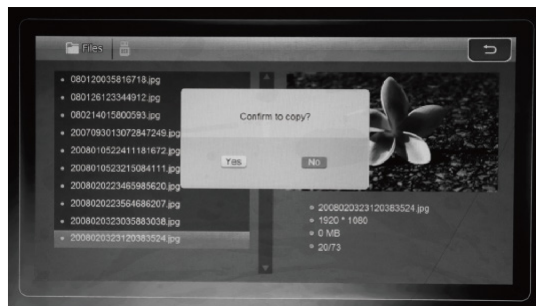

Er zal een bevestigingsvenster verschijnen.
Druk op de toets **◀▶▶▶** om YES of NO te selecteren en druk ter bevestiging op de toets **OK**.

7. INSTELLINGEN

Selecteer "Instellingen" in het hoofdmenu en druk op de toets OK om het instellingsmenu te openen. Druk op de toets **▶▶** om een menuonderwerp te markeren en druk op OK om het submenu te openen. Druk op de toets **◀◀▶▶** om de waarde in te stellen en druk ter bevestiging op de toets RETURN.



HDMI IN:

Druk in instellingsmodus op de toets **▶▶** om de systeeminstellingen te selecteren en druk op de toets OK om de HDMI-schakelaar te selecteren.



8. DE STEUN INSTALLEREN

Steek de metalen steun in de aansluiting op de achterzijde van de digitale fotolijst (zie afbeelding hieronder).

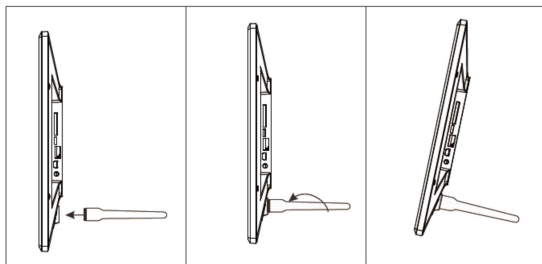

9. PC-AANSLUITING

U kunt het apparaat aansluiten op externe apparatuur via de USB-kabel om bestanden te kopiëren, wissen of bewerken.

A - Schakel de digitale fotolijst in en sluit deze via een USB-kabel aan op uw pc.

B - Het apparaat zal automatisch worden waargenomen als een geheugenapparaat, terwijl "PC connected" verschijnt. U kunt nu de bestanden kopiëren/wissen/bewerken tussen het ingebouwde geheugen en andere geheugenapparatuur. U dient de digitale fotolijst opnieuw te starten nadat u klaar bent met kopiëren, wissen of bewerken of nadat u een geheugenkaart aansluit.

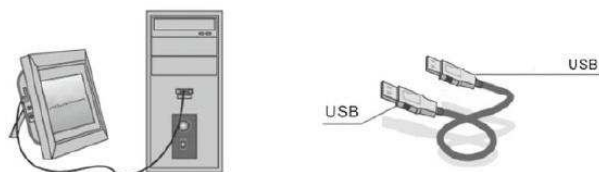

EN	NL
USB	USB
USB	USB

OPMERKING: De USB-kabel niet loskoppelen wanneer bestanden worden overgedragen of gebruikt. Uw digitale fotolijst kan hierdoor worden beschadigd. Druk op het icoontje "Hardware veilig verwijderen" op de computer voordat u het apparaat loskoppelt.

10. TECHNISCHE SPECIFICATIES

Display	Afmeting (cm)		17,3/43,94
	Resolutie, pixels		1920 x 1080 (16:9)
	Paneel		TFT, LED-scherm
	Helderheid (cd/m ²)		300 cd/m ²
	Contrast		600:1
Geheugen	Ingebouwd		8GB ingebouwd geheugen
	Geheugenkaarten		SD/SDHC/MMC-kaartsleuf
	USB-poort		USB x 1 (USB2.0)
Afbeeldingen	Formatteren		JPEG, PNG, GIF, BMP
	Acties		Draaien, zoomen
	Modus		Volledig scherm, diashow, duimnagels
Multimedia	Luidsprekers		Ingebouwde luidsprekers (2 x 2W)
	Bestandsformaat	Muziek	MP3, WMA
		Video	MPEG1, MPEG2, MPEG4 (Divx4.0, Divx5.0, Xvid, AVI), M-JPEG en H.264
Aanvullende functies	Kalender, klok, in-/uitschakelschema		
Afmeting (D x H x B), mm	420 x 259 x 27		
Gewicht, kg	1,5		
Voeding	AC/DC-adapter 110V - 240V (50-60Hz)		
Accessoires	AC/DC-adapter, gebruikshandleiding, afstandsbediening, USB-kabel		

11. PROBLEEMOPLOSSING

Als u problemen ondervindt met uw fotolijst, raadpleeg dan a.u.b. zowel deze handleiding als de gebruikshandleiding. Neem a.u.b. contact op met onze technische ondersteuning voor verdere assistentie.

Geen voeding:	Controleer a.u.b. of de stekker correct is ingestoken.
De afstandsbediening is niet werkzaam:	Controleer a.u.b. of de batterij voldoende vermogen bevat (de batterij kan gewoonlijk voor een half jaar worden gebruikt). Vervang door een nieuwe batterij indien noodzakelijk.
De kaart of USB is niet leesbaar:	Controleer a.u.b. of de kaart of het USB-apparaat inderdaad bestanden bevat. Lege apparaten kunnen niet worden gelezen.
Het bestand speelt niet af:	Controleer a.u.b. of het bestandsformaat compatibel is met de speler.
De display is te helder of te donker:	Pas a.u.b. de helderheid of het contrast aan in het instellingsmenu.
De kleur is te scherp of er is geen kleur:	Pas a.u.b. de kleur- en contrastinstelling aan.
Geen geluid:	Controleer a.u.b. of het volume correct is en dat de speler niet op dempmodus is ingeschakeld.

De fabrikant is niet verantwoordelijk voor onbedoelde fouten of typo's in deze documentatie. Specificaties kunnen zonder voorafgaande kennisgeving worden gewijzigd.



BRAUN Photo Technik GmbH
Merkustrasse 8
72184 Eutingen, Germany

www.braun-phototechnik.de



Copyright © 2017 BRAUN® Photo Technik GmbH, Germany. All rights reserved.





DigiFrame 1730

4GB



PL



Uwaga

Środki ostrożności i konserwacja

- Tylko do użytku we wnętrzach.
- Aby uniknąć ryzyka pożaru lub porażenia elektrycznego, nie wolno narażać urządzenia na działanie wilgoci lub kondensacji.
- Aby nie dopuścić do przegrzania, nie wolno blokować otworów wentylacyjnych z tyłu cyfrowej ramki zdjęciowej.
- Nie wolno narażać cyfrowej ramki zdjęciowej na bezpośrednie działanie promieni słonecznych.
- Nie demontować cyfrowej ramki zdjęciowej. Występuje ryzyko porażenia prądem, a wewnątrz nie ma części, jakie może serwisować użytkownik. Demontaż cyfrowej ramki zdjęciowej powoduje unieważnienie gwarancji.

Czyszczenie ekranu LCD

- Ekran należy czyścić delikatnie. Ekran cyfrowej ramki zdjęciowej jest wykonany ze szkła i łatwo może pęknąć lub zarysować się.
- Jeżeli na ekranie LCD nagromadzą się odciski palców lub kurz, do jego czyszczenia zalecamy użycie miękkiej, nietrącej ściereczki, np. ściereczki do obiektywów aparatów.
- Zwilżyć ściereczkę do czyszczenia w roztworze czyszczącym i wytrzeć ściereczką ekran.

OSTRZEŻENIE!!!

Przed włożeniem lub wyjęciem karty bądź urządzenia USB należy wyłączyć urządzenie.

Niewyłączenie może spowodować uszkodzenia karty/USB i urządzenia.

Aby zmniejszyć ryzyko porażenia elektrycznego, nie wolno narażać urządzenia na działanie deszczu ani wilgoci.

Uwaga: to urządzenie służy tylko do użytku prywatnego i nie jest przeznaczone do zastosowań komercyjnych.

WSTĘP:

Dziękujemy za zakup cyfrowej ramki zdjęciowej. Produkt służy do szybkiego i łatwego przeglądania zdjęć wykonanych aparatem cyfrowym, telefonem komórkowym lub z karty pamięci. Należy przeczytać dokładnie niniejszą instrukcję obsługi, aby nauczyć się prawidłowego korzystania z cyfrowej ramki zdjęciowej.

WŁAŚCIWOŚCI:

1. Obsługiwane formaty zdjęć: JPEG/BMP/GIF/PNG.
2. Obsługiwane formaty audio: MP3/WMA
3. Obsługiwane formaty plików wideo: MPEG1, MPEG2, MPEG4 (Divx4.0, Divx5.0 Xvid, AVI), M-JPEG, AVI i H.264
4. Wbudowana pamięć: 8GB
5. Obsługiwane karty pamięci: SD/MMC/SDHC
6. Połączenie USB: USB2.0 HOST
7. Wbudowany kalendarz, zegar, radiobudzik, ustalanie automatycznego czasu włączenia/wyłączenia
8. Regulowana jasność, kontrast, nasycenie
9. Tryby wyświetlania obrazów: pokaz slajdów, podgląd, zoom, funkcja obrotu.
10. Automatyczny pokaz slajdów po włożeniu karty pamięci
11. Obsługuje pokaz slajdów zdjęć z muzyką w tle
12. Obsługuje przeglądanie zdjęć w trybie miniaturki
13. Wbudowane głośniki stereo (2 x 2W) i HDMI IN
14. Regulowana prędkość pokazu slajdów i ponad 10 typów przejść pokazu slajdów
15. Funkcja kopiowania i kasowania
16. Języki wyświetlacza ekranowego: angielski, francuski, niderlandzki, włoski, hiszpański
17. DPF (cyfrową ramkę zdjęciową) można zawiesić na ścianie

Lista kontrolna pakowania:

- | | |
|----------------------------|--------|
| 1. Cyfrowa ramka zdjęciowa | 1 szt. |
| 2. Instrukcja obsługi | 1 szt. |
| 3. Zasilacz AC/DC | 1 szt. |
| 4. Pilot | 1 szt. |
| 5. Kabel USB | 1 szt. |
| 6. Stan | 1 szt. |

SPIS TREŚCI

1. PRZEGLĄD	5
1.1 Pilot.....	5
1.2 Przyciski i połączenia z tyłu	6
2. WKŁADANIE I WYMIANA BATERII.....	7
3. ROZPOCZYNIANIE.....	7
4. INSTRUKCJA EKSPLOATACJI.....	8
4.1 Karta i USB.....	8
4.2 Tryb zdjęć.....	9
4.3 Tryb muzyki	10
4.4 Tryb wideo	11
5. KALENDARZ.....	12
6. PRZEGLĄDARKA	12
6.1 Funkcja kopiowania i kasowania	13
7. USTAWIENIA.....	14
8. MONTAŻ STOJAKA	15
9. PODŁĄCZANIE KOMPUTERA	15
10. SPECYFIKACJA TECHNICZNA	16
11. ROZWIĄZYWANIE PROBLEMÓW.....	17

1. PRZEGLĄD

1.1 Pilot



1. - włącznik/wyłącznik (ZASILANIE)
2. - wyciszenie
3. - plik/przycisk nawigacji w menu: powrót do poprzedniego zdjęcia, pliku muzycznego lub wideo
4. - plik/przycisk nawigacji w menu: przejście do następnego zdjęcia, pliku muzycznego lub wideo
5. - głośność +
6. - głośność -
7. - naciśnięcie „OK” potwierdza wybór menu, odtwarzanie lub przerwanie pokazu slajdów, muzyki bądź filmu
8. - powrót do poprzedniego menu
9. - przycisk menu podstawowego
10. - przycisk odtwarzania pokazu slajdów/muzyki
11. - przycisk menu ustawień

1.2 Przyciski i połączenia z tyłu

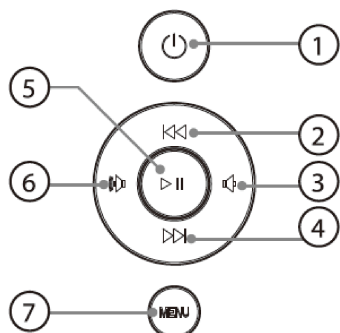

1. ZASILANIE
2. W GÓRĘ/POPZEDNIE ZDJĘCIE
3. GŁOŚNOŚĆ -/W LEWO
4. W DÓŁ/NASTĘPNE ZDJĘCIE
5. ODTWARZANIE/PAUZA/OK
6. GŁOŚNOŚĆ +/W PRAWO
7. MENU/WYJŚCIE

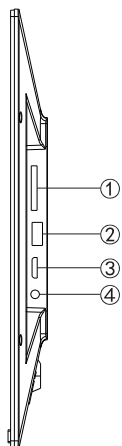

1. Karta SD/MMC/SDHC
2. HDMI
3. USB
4. DC IN

2. WKŁADANIE I WYMIANA BATERII

Odwrócić pilota, docisnąć krawędź pokrywy baterii i pociągnąć do siebie, aby wysunąć podajnik. Włożyć litową baterię guzikową CR2025 do podajnika, stroną „+” do siebie. Włożyć ponownie podajnik.



3. ROZPOCZYNANIE

- 3.1 Ustawić cyfrową ramkę zdjęciową z zamontowanym uchwytem na płaskiej powierzchni, następnie podłączyć zasilacz AC do standardowego gniazdka elektrycznego 100 - 240V AC oraz do gniazda DC IN na ramce.

Uwaga: Montaż uchwyty opisany jest w punkcie „Montaż stojaka”.

- 3.2 Zdjąć folię ochronną zasłaniającą ekran LCD.
- 3.3 Zdjąć plastikowy izolator baterii z komory baterii i upewnić się, że w pilocie jest bateria. Podczas wymiany baterii należy przestrzegać informacji z punktu „Wkładanie i wymiana baterii”.
- 3.4 Nacisnąć przycisk **POWER** na pilocie lub przycisk **POWER** na urządzeniu.

4. INSTRUKCJA EKSPLOATACJI



Po włączeniu urządzenia wyświetli się logo początkowe, a następnie po 3-5 sekundach menu główne. Jeżeli na karcie USB/SD/SDHC/MMC przechowywane są zdjęcia/muzyka, odtworzony zostanie pokaz slajdów. Aby przejść do menu głównego, należy nacisnąć przycisk **RETURN** trzy razy.

4.1 Karta i USB

Urządzenie obsługuje karty SD/SDHC/MMC oraz standard USB 2.0. Po włożeniu karty lub urządzenia USB pokaz slajdów automatycznie odtworzy muzykę w tle; należy nacisnąć przycisk **RETURN** trzy razy, aby przejść do menu **zdjęć, muzyki, filmów, przeglądarki, kalendarza** lub **ustawień**. Naciśnięcie przycisku **OK** potwierdza wybór.

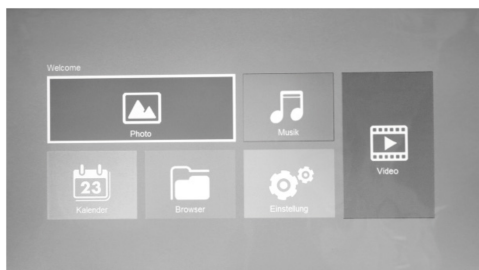

Uwaga: 1) Upewnić się, że na karcie lub na urządzeniu USB znajdują się obsługiwane pliki obrazów, muzyki i filmów.
2) Jeżeli na karcie lub urządzeniu USB znajduje się obsługiwane zdjęcie, pokaz slajdów zostanie odtworzony automatycznie.

4.1.1 Wybór urządzenia pamięci

Nacisnąć przycisk **RETURN**, aby przejść do menu przechowywania oraz nacisnąć **⏪ ⏩**, aby wybrać kartę pamięci, urządzenie USB lub pamięć wewnętrzną.

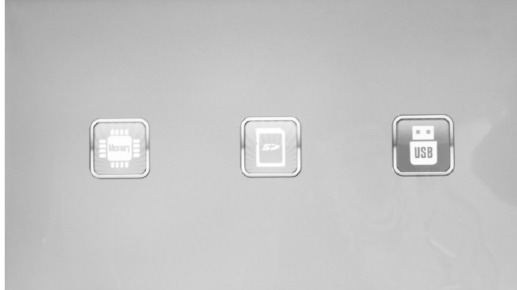

4.2 Tryb zdjęć

Nacisnąć przycisk **OK**, aby przejść do głównego menu. W menu głównym należy wybrać Zdjęcie i nacisnąć przycisk **OK**, aby uruchomić pokaz slajdów. Nacisnąć przycisk Powrót dwa razy, aby przejść do trybu miniatur oraz nacisnąć **◀▶**, aby wybrać żądane zdjęcie. Nacisnąć przycisk **OK**, aby potwierdzić zdjęcie oraz nacisnąć przycisk **OK** jeszcze raz, aby uruchomić pokaz slajdów.



Funkcje obrotu, przybliżania, prędkości przewijania, kasowania i informacji

W trybie zdjęć należy nacisnąć i przytrzymać ikonę ustawień na pilocie, aby wyświetlić poniższe menu:

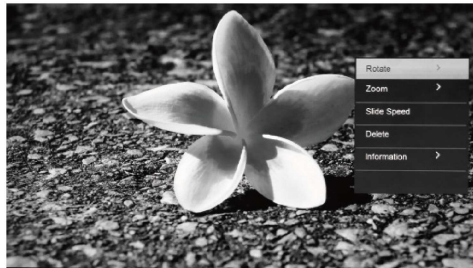

Nacisnąć **[ikonę menu]**, aby wyróżnić żądaną funkcję. Nacisnąć **OK**, aby wejść do podmenu. Nacisnąć **[ikonę menu]**/**[ikonę przycisku]**, aby ustawić wartość oraz nacisnąć **OK** w celu potwierdzenia. Ważne: obrót i przybliżenie nie zostaną zapisane. To jest tylko funkcja dla aktualnie wyświetlanego obrazu.

4.3 Tryb muzyki



Wybrać żądane urządzenie pamięci w **menu przechowywania**. Nacisnąć przycisk **OK**, aby przejść do głównego menu. Nacisnąć **ikonę Muzyka** oraz nacisnąć przycisk **OK**, aby rozpocząć odtwarzanie muzyki. Nacisnąć **VOL+/-**, aby ustawić poziom głośności.

W trybie odtwarzania muzyki należy nacisnąć przycisk **Return**, a następnie **⏮**, aby wybrać muzykę z listy odtwarzania. Naciśnięcie **OK** powoduje rozpoczęcie odtwarzania. Nacisnąć przycisk **⏮**, aby przejść do szybkiego przewijania do przodu lub do tyłu. Nacisnąć i przytrzymać przycisk **Ustawienia**, aby wybrać inne **ustawienia** muzyki, a następnie nacisnąć przycisk **OK**, aby przejść do podmenu. Nacisnąć **⏮**, aby ustawić wartość oraz nacisnąć przycisk **OK** w celu potwierdzenia.

4.4 Tryb wideo



Wybrać żądane urządzenie pamięci w **menu przechowywania**. Nacisnąć przycisk **OK**, aby przejść do głównego menu oraz wybrać **ikonę Wideo**. Nacisnąć przycisk **OK**, aby rozpocząć odtwarzanie filmu. Nacisnąć przycisk **Return**, a następnie **⏮**, aby wybrać film z listy odtwarzania. Nacisnąć przycisk **OK**, aby rozpocząć odtwarzanie filmu. Nacisnąć **VOL+/-**, aby ustawić poziom głośności.

W trybie odtwarzania filmu nacisnąć przycisk **⏮**, aby przejść do szybkiego przewijania do przodu lub do tyłu.

Naciśnięcie przycisku **OK** wstrzymuje odtwarzanie, a ponowne naciśnięcie kontynuuje odtwarzanie.

Nacisnąć przycisk **⏮**, aby odtworzyć poprzedni lub następny film.

5. KALENDARZ



Wybrać **Calendar** w głównym menu, a następnie nacisnąć przycisk **OK**, aby przejść. Kalendarz wyświetla się z oknem pokazu slajdów z lewej strony. Obsługiwane pliki muszą być zapisane w tym samym urządzeniu pamięci. Ustawić rok za pomocą **◀◀▶▶**. Ustawić miesiąc za pomocą **◀▶**.

6. PRZEGLĄDARKA

Wybrać przeglądarkę w menu głównym i nacisnąć przycisk **OK**, aby przejść. W wybranym urządzeniu pamięci można przeglądać wszystkie pliki. Nacisnąć przycisk **◀▶**, aby wybrać żądany plik oraz nacisnąć przycisk **OK** w celu potwierdzenia.

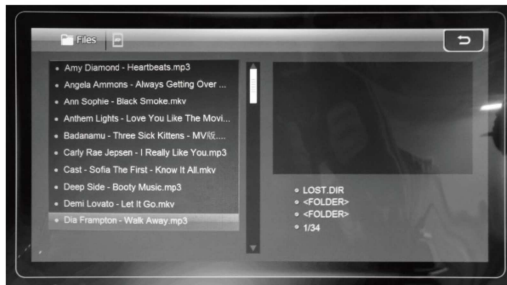

6.1 Funkcja kopiowania i kasowania

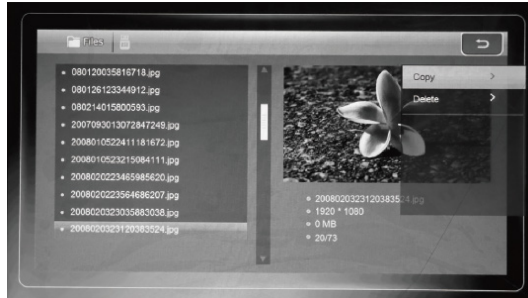

Nacisnąć przycisk **OK**, aby wyróżnić żądany plik oraz nacisnąć przycisk **OK**, aby przejść do funkcji COPY/DELETE. Nacisnąć przycisk **◀▶▶▶**, aby wybrać COPY lub DELETE oraz nacisnąć przycisk **OK** w celu potwierdzenia.

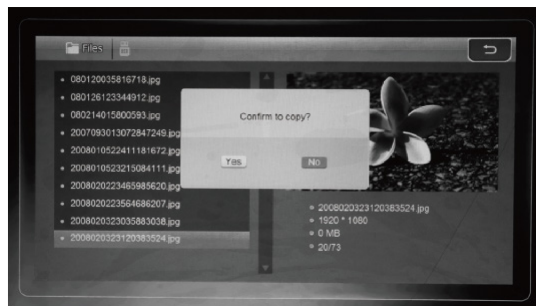

Pojawi się okno potwierdzenia.
Nacisnąć przycisk **◀▶▶▶** YES lub NO oraz nacisnąć przycisk **OK** w celu potwierdzenia.

7. USTAWIENIA

Wybrać Ustawienia w głównym menu oraz nacisnąć przycisk OK, aby przejść do menu ustawień. Nacisnąć przycisk **▶▶▶**, aby wyróżnić element menu oraz nacisnąć OK, aby przejść do podmenu. Nacisnąć przycisk **◀◀◀**, aby ustawić wartość oraz nacisnąć przycisk Return w celu potwierdzenia.



HDMI IN:

w trybie ustawień należy nacisnąć przycisk **▶▶▶**, aby wybrać konfigurację systemu oraz nacisnąć przycisk OK, aby wybrać przełącznik HDMI.

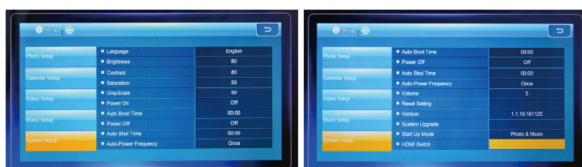

8. MONTAŻ STOJAKA

Włożyć stojak metalowy w gniazdo z tyłu cyfrowej ramki zdjęciowej. (patrz poniższa ilustracja).

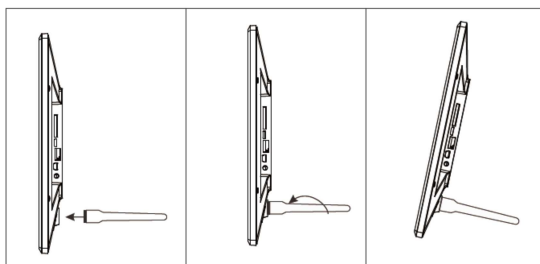

9. PODŁĄCZANIE KOMPUTERA

Urządzenie można podłączyć do sprzętu zewnętrznego przy użyciu kabla USB w celu kopiowania, kasowania i edytowania plików.

- A - Włączyć cyfrową ramkę zdjęciową i podłączyć ją kablem USB do komputera.
- B - Urządzenie zostanie automatycznie wykryte jako urządzenie pamięci i wyświetli się komunikat „PC connected”. Można teraz kopiować/kasować/edytować pliki we wbudowanej pamięci oraz w innych urządzeniach pamięci. Po zakończeniu kopiowania, kasowania, edytowania lub włożeniu karty pamięci należy uruchomić ponownie cyfrową ramkę zdjęciową.

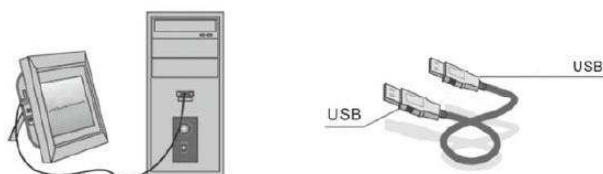

EN	PL
USB	USB
USB	USB

UWAGA: nigdy nie odłączać kabla USB w trakcie przesyłania lub działania plików. Może to spowodować uszkodzenie cyfrowej ramki zdjęciowej. Przed odłączeniem należy nacisnąć ikonę „Bezpieczne usuwanie sprzętu” na komputerze.

10. SPECYFIKACJA TECHNICZNA

Wyświetlacz	Rozmiar (cm)		17,3/43,94
	Rozdzielczość, piksele		1920 x 1080 (16:9)
	Panel		Ekran TFT, LED
	Jasność (cd/m ²)		300 cd/m ²
	Kontrast		600:1
Pamięć	Wbudowana		Wbudowana pamięć 8 GB
	Karty pamięci		Gniazdo kart SD/SDHC/MMC
	Port USB		USB x 1 (USB2.0)
Obrazy	Format		JPEG, PNG, GIF, BMP
	Działania		Obracanie, przybliżanie
	Tryby		Pełny ekran, pokaz slajdów, miniaturki
Multimedia	Głośniki		Wbudowane głośniki (2 x 2W)
	Formaty plików	Muzyka	MP3, WMA
		Wideo	MPEG1, MPEG2, MPEG4 (Divx4.0, Divx5.0, Xvid, AVI), M-JPEG i H.264
Dodatkowe funkcje	Kalendarz, zegar, ustalenie czasu włączenia/wyłączenia		
Rozmiar (gł. x wys. x szer.), mm	420 x 259 x 27		
Ciężar, kg	1,5		
Zasilanie	Zasilacz AC/DC 110V - 240V (50-60Hz)		
Akcesoria	Zasilacz AC/DC, instrukcja obsługi, pilot, kabel USB		

11. ROZWIĄZYWANIE PROBLEMÓW

W razie problemów z cyfrową ramką zdjęciową należy sprawdzić ten podręcznik i instrukcję. Jeżeli potrzebna jest dalsza pomoc, należy skontaktować się z działem pomocy technicznej.

Brak zasilania:	sprawdzić, czy wtyczka jest włożona prawidłowo.
Pilot nie działa:	sprawdzić, czy bateria jest naładowana (baterię można używać przez pół roku w zwykłych warunkach). Wymienić na nową baterię w razie potrzeby.
Nie można odczytywać KARTY ani USB:	potwierdzić, że na karcie lub urządzeniu USB jest wolne miejsce do zapisu. Pustych urządzeń nie można odczytywać.
Nie można odtworzyć pliku:	potwierdzić, że format pliku jest kompatybilny z odtwarzaczem.
Wyświetlacz jest za jasny lub za ciemny:	wyregulować jasność lub kontrast w menu konfiguracji.
Kolor jest za ostry lub nie ma kolorów:	Wyregulować konfigurację koloru i kontrastu.
Brak dźwięku:	sprawdzić, czy głośność jest prawidłowa, a odtwarzacz nie znajduje się w trybie wyciszenia.

Producent nie ponosi odpowiedzialności za przypadkowe błędy i literówki w tym dokumencie. Możliwość wprowadzania zmian w specyfikacji bez uprzedniego powiadomienia.



BRAUN[®]

BRAUN PHOTO TECHNIK GmbH

Merkurstrasse 8

72184 Eutingen/Duitsland

Telefoon: + 49 (0) 7457/9465-60





DigiFrame 1731

8GB



Atenționări

Măsuri de precauție și întreținere

- A se utiliza doar în spații interioare.
- Pentru a evita riscul de incendiu sau electrocutare, nu expuneți unitatea la umiditate sau condens.
- Pentru a evita supraîncălzirea, nu blocați orificiile de ventilație din spatele ramei foto digitale.
- Nu expuneți rama foto digitală la lumina directă a soarelui.
- Nu demontați rama foto digitală. Risc de electrocutare, nu conține piese ce pot fi reparate de utilizator. Demontarea ramei foto digitale va anula garanția.

Curățarea ecranului

- Tratați ecranul cu atenție. Ecranul ramei foto digitale este fabricat din sticlă și se poate sparge sau poate fi zgâriat ușor.
- În cazul în care amprentele sau praful se acumulează pe ecranul LCD, vă recomandăm să utilizați o cârpă moale, neabrazivă, cum ar fi cele utilizate pentru obiectivele camerei, pentru a curăța ecranul LCD.
- Udați cârpa de curățare cu soluție de curățat și aplicați cârpa pe ecran.

AVERTISMENT:

Opriiți unitatea înainte de a introduce sau a scoate cardul sau dispozitivul USB.

În caz contrar, cardul/dispozitivul USB și unitatea pot fi deteriorate.

Pentru a reduce riscul de incendiu sau de electrocutare, nu expuneți acest dispozitiv la ploaie sau la umezeală.

Observații: Acest dispozitiv este doar pentru uz personal și nu este proiectat pentru uz comercial.

INTRODUCERE:

Vă mulțumim pentru achiziția ramei foto digitale. Produsul este conceput pentru a permite vizualizarea rapidă și ușoară a fotografiilor făcute cu camera digitală, telefonul mobil sau de pe un card de memorie. Citiți acest manual cu atenție pentru a afla cum să utilizați corect rama foto digitală.

CARACTERISTICI:

1. Formate de fotografii suportate: JPEG/BMP/GIF/PNG.
2. Acceptă formate audio: MP3/WMA
3. Formate de fișiere video suportate: MPEG1, MPEG2, MPEG4 (Divx4.0, Divx5.0 Xvid, AVI), M-JPEG, AVI și H.264
4. Memorie internă: 8 GB
5. Carduri de memorie acceptate: SD/MMC/SDHC
6. Port USB: USB2.0 HOST
7. Calendar încorporat, ceas, ceas cu alarmă, pornire/oprire automată programată
8. Reglare a intensității luminozității, a contrastului, a saturației
9. Moduri de afișare imagine: prezentare, previzualizare, zoom, funcție de rotire.
10. Prezentare automată când introduceți cardul de memorie
11. Suportă slideshow cu muzică de fundal
12. Acceptă vizualizarea de imagini în modul miniatură
13. Difuzoare stereo încorporate (2 x 2 W) și HDMI IN
14. Prezentare cu viteză reglabilă și peste 10 moduri de tranziții
15. Funcția copiere și ștergere
16. Limbi interfață ecran (OSD): engleză, franceză, olandeză, italiană, spaniolă
17. DPF (rama foto digitală) poate fi agățată pe perete

Lista componentelor:

- | | |
|-------------------------|----------|
| 1. Ramă foto digitală | 1 bucată |
| 2. Manual de utilizare | 1 bucată |
| 3. Adaptor de c.a./c.c. | 1 bucată |
| 4. Telecomandă | 1 bucată |
| 5. Cablu USB | 1 bucată |
| 6. Bază | 1 bucată |

CUPRINS

1. PREZENTARE GENERALĂ	5
1.1 Telecomandă	5
1.2 Butoane spate și conexiuni	6
2. MONTAREA ȘI ÎNLOCUIREA BATERIEI	7
3. NOȚIUNI DE BAZĂ	7
4. INSTRUCȚIUNI DE UTILIZARE	8
4.1 Card și USB	8
4.2 Modul pentru fotografii	9
4.3 Modul pentru muzică	10
4.4 Modul video	11
5. CALENDAR	12
6. BROWSERUL	12
6.1 Funcția copiere și ștergere	13
7. SETAREA	14
8. INSTALAREA BAZEI	15
9. CONECTAȚI PC-ul	15
10. SPECIFICAȚII TEHNICE	16
11. DEPANARE	17

1. PREZENTARE GENERALĂ

1.1 Telecomandă



1. - Comutator pornit/oprit (POWER)
2. - Mut
3. - Buton de navigare Fișier/meniu: revenire la fotografia anterioară, muzica sau fișierul video anterior
4. - Buton de navigare Fișier/meniu: înainte spre fotografia următoare, muzica sau fișierul video următor
5. - Vol +
6. - Vol -
7. - Apăsați „OK” pentru a confirma selectarea meniului, a reda sau pune pe pauză slideshow-ul, muzica sau video-ul
8. - Revenire la meniul anterior.
9. - Buton Home
10. - Buton redare slideshow/muzică
11. - Buton setări meniu

1.2 Butoane spate și conexiuni

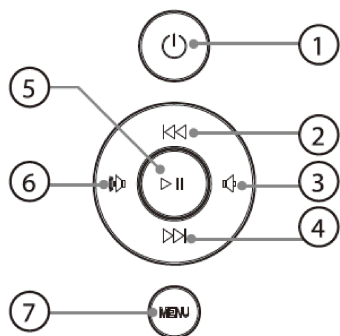

1. ALIMENTARE
2. SUS/FOTOGRAFIA ANTERIOARĂ
3. VOL-/STÂNGA
4. JOS/FOTOGRAFIA URMĂTOARE
5. REDARE/PAUZĂ/OK
6. VOL+/DREAPTA
7. MENU/IEȘIRE

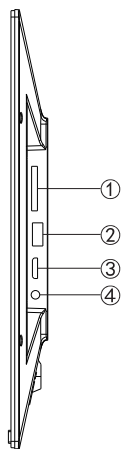

1. Card SD/MMC/SDHC
2. HDMI
3. USB
4. Ințrare c.c.

2. MONTAREA ȘI ÎNLOCUIREA BATERIEI

Plasați telecomanda cu fața în jos, apăsați în jos pe zona crestată de pe capacul bateriei și trageți spre dvs. pentru a scoate tava. Puneți o baterie tip pastilă CR2025 în tavă cu latura pozitivă „+” spre dvs. Reintrodu tăvița.



3. NOȚIUNI DE BAZĂ

- 3.1 Plasați rama foto digitală cu suportul instalat pe o suprafață plană, apoi conectați adaptorul AC la o priză electrică standard de 100—240 V CA și la DC IN (intrare curent continuu) pe ramă.

Observații: Pentru instalarea suportului, consultați „Instalarea suportului”.

- 3.2 Îndepărtați pelicula protectoare care acoperă ecranul LCD.
- 3.3 Scoateți izolatorul din plastic al bateriei din compartimentul bateriei și asigurați-vă că în telecomandă există o baterie. Consultați „Instalarea și înlocuirea bateriei” când înlocuiți bateria.
- 3.4 Apăsați butonul **POWER** de pe telecomandă sau butonul **POWER** de pe unitate.

4. INSTRUCȚIUNI DE UTILIZARE

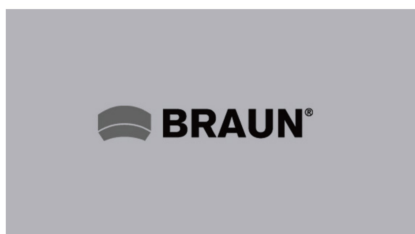

După pornirea unității va afișa logo-ul de pornire, iar apoi va afișa meniul principal după 3-5 secunde. Dacă pe USB/SD/SDHC/MMC sunt stocate fotografii/muzică, va reda slideshow-ul. Pentru a intra în meniul principal, apăsați butonul **RETURN** de trei ori.

4.1 Card și USB

Dispozitivul suportă SD/SDHC/MMC, USB 2.0. După introducerea unui card sau dispozitiv USB, slideshow-ul va fi redat automat cu muzică de fundal; apăsați butonul **RETURN** de trei ori pentru a accesa meniul **photo, music, video, browser, calendar** sau **settings**. Apăsați butonul **OK** pentru a confirma selecția.

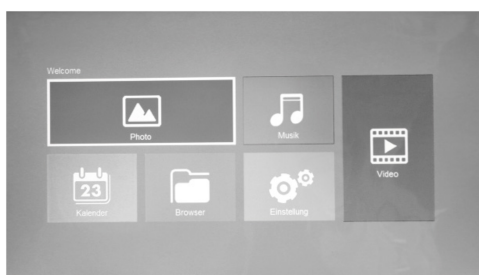

Observații: 1) Asigurați-vă că pe card sau dispozitivul USB sunt fotografii, muzică sau fișiere video suportate.
2) Dacă pe card sau dispozitivul USB sunt fotografii suportate, slideshow-ul va fi redat automat.

4.1.1 Selectați dispozitivul de stocare

Apăsați butonul **RETURN** pentru a intra în meniul de stocare și apăsați **◀▶** pentru a selecta cardul dvs. de memorie, dispozitivul USB sau memoria internă.



4.2 Modul pentru fotografii

Apăsați **OK** pentru a deschide meniul principal. Din meniul principal selectați Photo și apăsați butonul **OK** pentru a porni slideshow-ul. Apăsați butonul Return de două ori pentru a intra în modul miniatură și apăsați **◀▶** pentru a selecta fotografia dorită. Apăsați butonul **OK** pentru a confirma fotografia și apăsați butonul **OK** din nou pentru a porni slideshow-ul.





Funcțiile Rotate, Zoom, Slide Speed, Delete și Information

În modul fotografie, apăsați și mențineți apăsată pictograma setări pe telecomandă pentru a face să apară meniul de mai jos:



Apăsați  pentru a evidenția funcția dorită. Apăsați **OK** pentru a intra în submeniu.

Apăsați  sau  pentru a seta valoarea și apăsați **OK** pentru a confirma. Important: Rotate și Zoom nu vor fi salvate. Aceasta este doar o funcție pentru imaginea actuală afișată.

4.3 Modul pentru muzică



Selecționați dispozitivul de stocare dorit în **storage menu**. Apăsați **OK** pentru a deschide meniul principal. Selecționați **pictograma Music** și apăsați butonul **OK** pentru a începe redarea muzicii. Apăsați **VOL+/-** pentru a seta nivelul volumului.

În modul de redare muzică, apăsați butonul **Return** și apoi apăsați **⏮** pentru a selecta muzica din lista de redare. Apăsați **OK** pentru a începe redarea. Apăsați butonul **⏭** pentru a intra pe rapid înainte sau înapoi.

Apăsați și mențineți apăsat butonul **Settings** pentru a selecta diferite **setări** pentru muzică, apoi apăsați butonul **OK** pentru a intra în submeniu. Apăsați **⏮** pentru a seta valoarea și apăsați **OK** pentru a confirma.

4.4 Modul video



Selecționați dispozitivul de stocare dorit în **storage menu**. Apăsați butonul **OK** pentru a intra în meniul principal și selecționați **pictograma Video**. Apăsați butonul **OK** pentru a începe redarea video. Apăsați butonul **Return** și apoi **⏮** pentru a selecta fișierul video din lista de redare, apăsați butonul **OK** pentru a începe redarea video. Apăsați **VOL+/-** pentru a seta nivelul volumului.

În modul de redare video, apăsați butonul **⏭** pentru a intra pe rapid înainte sau înapoi. Apăsați butonul **OK** pentru a pune pe pauză redarea și apăsați din nou pentru a continua redarea.

Apăsați **⏮** pentru a reda fișierul video anterior sau următor.

5. CALENDAR



Selectați **Calendar** în meniul principal, apoi apăsați „**OK**” pentru a intra. Calendarul este afișat cu o fereastră pentru slideshow la stânga. Fișierele acceptate trebuie stocate pe dispozitivul de stocare selectat.

Setați anul cu ◀◀▶▶. Setăți luna cu ◀▶▶▶.

6. BROWSERUL

Alegeți browserul din meniul principal și apăsați butonul **OK** pentru a-l accesa. Puteți parcurge toate fișierele în dispozitivul dvs. de stocare selectat. Apăsați butonul ◀▶▶▶ pentru a selecta fișierul dorit și apăsați butonul **OK** pentru a confirma.

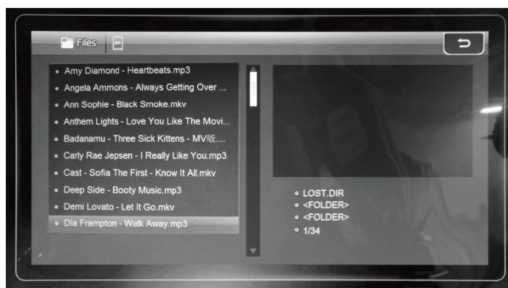

6.1 Funcția copiere și ștergere

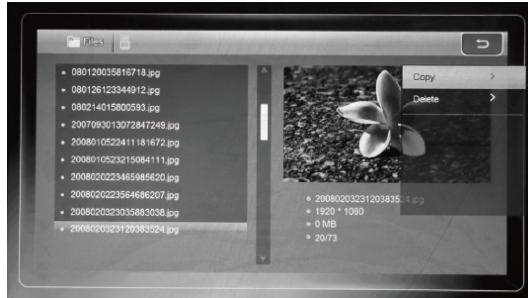

Apăsați butonul **OK** pentru a evidenția fișierul dorit și apăsați butonul **OK** pentru a accesa funcția COPY/DELETE. Apăsați butonul **◀▶▶▶** pentru a selecta COPY sau DELETE și apăsați butonul **OK** pentru a confirma.

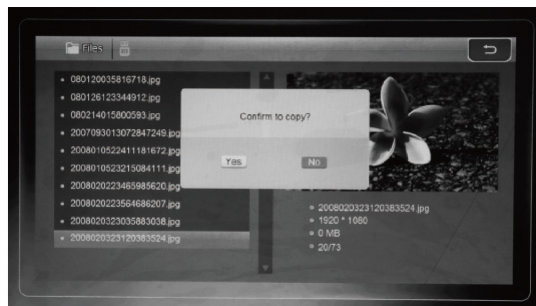

Apare fereastra de confirmare.

Apăsați butonul **◀▶▶▶** pentru a selecta YES sau NO și apăsați butonul **OK** pentru a confirma.

7. SETAREA

Selectați Settings în meniul principal și apăsați butonul OK pentru a intra în meniul setări. Apăsați butonul **▶▶▶** pentru a evidenția elementul din meniu și apăsați OK pentru a intra în un submeniu. Apăsați butonul **◀◀◀** pentru a seta valoarea și apăsați butonul Return pentru a confirma.



HDMI IN:

În modul setări, apăsați butonul **▶▶▶** pentru a selecta configurația sistemului și apăsați butonul OK pentru a selecta HDMI Switch.



8. INSTALAREA BAZEI

Introduceți suportul metalic în slotul din spatele ramei foto digitale. (Consultați ilustrația de mai jos).

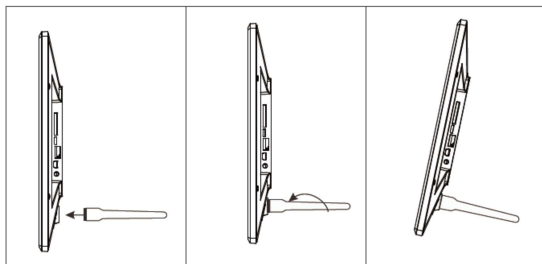

9. CONECTAȚI PC-ul

Puteți conecta unitatea la echipamente externe cu ajutorul cablului USB pentru copierea, ștergerea și editarea fișierelor.

A - Porniți rama foto digitală și conectați-o prin cablul USB la PC-ul dvs.

B - Unitatea va fi detectată automat ca dispozitiv de stocare și va fi afișat mesajul „PC connected”. Acum puteți copia/șterge/edita fișiere între memoria internă și alte dispozitive de stocare. Trebuie să reporniți rama foto digitală după ce ați terminat de copiat, șters, edita sau introdus un card de memorie.

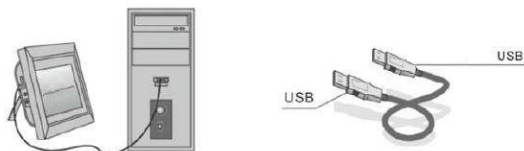

EN	RO
USB	USB
USB	USB

OBSERVAȚII: Nu deconectați cablul USB când fișierele sunt transferate sau rulează. Procedând astfel, puteți deteriora rama foto digitală. Apăsați pictograma „Îndepărtați în siguranță hardware-ul” de pe computer înainte de a deconecta.

10. SPECIFICAȚII TEHNICE

Ecran	Dimensiune (cm)		17,3/43,94
	Rezoluție, pixeli		1920 x 1080 (16:9)
	Panou		TFT, ecran LED
	Luminozitate (cd/m ²)		300 cd/m ²
	Contrast		600:1
Memorie	Internă		Memorie internă 8GB
	Carduri de memorie		Slot pentru card SD/SDHC/MMC
	Port USB		USB x 1 (USB2.0)
Imagini	Format		JPEG, PNG, GIF, BMP
	Acțiuni		Rotire, zoom
	Moduri		Ecran complet, slideshow, miniaturi
Multimedia	Difuzoare		Difuzoare încorporate (2 x 2 W)
	Formate de fișiere	Muzică	MP3, WMA
		Video	MPEG1, MPEG2, MPEG4 (Divx4.0, Divx5.0, Xvid, AVI), M-JPEG și H.264
Funcții suplimentare	Calendar, ceas, pornire/oprire programată		
Dimensiuni (A x H x L), mm	420 x 259 x 27		
Greutate, kg	1,5		
Sursă de alimentare	Adaptor CA/CC 110 V - 240 V (50-60 Hz)		
Accesorii	Adaptor CA/CC, manualul utilizatorului, telecomandă, cablu USB		

11. DEPANARE

Dacă aveți probleme cu rama dvs. foto, consultați atât acest ghid, cât și manualul. Dacă aveți nevoie de asistență suplimentară, contactați asistența tehnică.

Lipsă alimentare:	Asigurați-vă că ștecărul este introdus corect.
Telecomanda nu funcționează:	Verificați dacă bateria mai are energie (bateria poate fi utilizată în condiții normale jumătate de an). Înlocuiți cu o baterie nouă dacă este necesar.
Cardul de memorie sau dispozitivul USB nu poate fi citit:	Verificați dacă există spațiu de stocare pe card sau dispozitivul USB. Dispozitivele goale nu pot fi citite.
Fișierul nu poate fi redat:	Verificați dacă formatul fișierului este compatibil cu playerul.
Ecranul este prea luminos sau prea întunecat:	Reglați luminozitatea sau contrastul din meniul de configurare.
Culorile sunt prea vii sau prea șterse:	Reglați culoarea și contrastul.
Lipsă sunet:	Verificați dacă volumul este corect și playerul nu este în modul fără sunet.

Producătorul nu este responsabil pentru greșelile accidentale și cele de ortografie din acest document.

Specificații supuse modificării fără notificare prealabilă.



BRAUN Photo Technik GmbH
Merkustrasse 8
72184 Eutingen, Germany

www.braun-phototechnik.de



Copyright © 2017 BRAUN® Photo Technik GmbH, Germany. All rights reserved.





BRAUN[®]

BRAUN PHOTO TECHNIK GmbH

Merkurstrasse 8

72184 Eutingen/Duitsland

Telefoon: + 49 (0) 7457/9465-60

