

mixer

Libretto istruzioni
Instruction Booklet
Mode D'emploi
Gebrauchsanweisung
Libro De Instrucciones



TERMOZETA®

mixer



- DATI TECNICI
- TECHNICAL DATA
- DONNÉES TECHNIQUES
- TECHNISCHE DATEN
- DATOS TÉCNICOS

MIXER

Type 402003

230 V ~ 50/60Hz 100W

KB: 50s

Made in China



TERMOZETA®

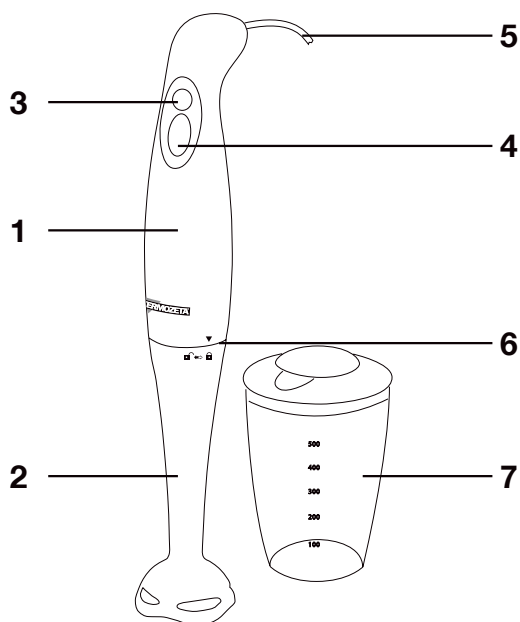

DESCRIZIONE

1. Corpo motore
2. Gambo frullatore con lame
3. Pulsante di accensione prima velocità "I"
4. Pulsante di accensione seconda velocità "II"
5. Cavo di alimentazione
6. Riferimento per il montaggio
7. Bicchiere graduato

DESCRIPTION

1. Motor body
2. Blending shaft with blade
3. ON/Speed "I" button
4. ON/Speed "II" button
5. Power cord
6. Assembly reference arrow
7. Measuring glass

DESCRIPTION

1. Corps du moteur
2. Pied avec lames
3. Bouton d'allumage première vitesse « I »
4. Bouton d'allumage deuxième vitesse « II »
5. Cordon d'alimentation
6. Référence pour le montage
7. Gobelet gradué

BESCHREIBUNG

1. Motorblock
2. Pürierstab mit Klängen
3. Einschalttaste erste Geschwindigkeit "I"
4. Einschalttaste zweite Geschwindigkeit "II"
5. Netzkabel
6. Montagehinweis
7. Messbecher

DESCRIPCIÓN

1. Cuerpo motor
2. Brazo batidora con cuchillas
3. Botón de encendido primera velocidad "I"
4. Botón de encendido segunda velocidad "II"
5. Cable de alimentación
6. Referencias para el montaje
7. Vaso medidor

AVVERTENZE GENERALI



Il presente libretto è parte integrante dell'apparecchio e deve essere letto attentamente prima dell'utilizzo poiché fornisce importanti indicazioni riguardanti la sicurezza d'installazione, d'uso e di manutenzione. Conservare con cura.

- Dopo aver tolto l'imballaggio assicuratevi dell'integrità dell'apparecchio. In caso di dubbio non utilizzatelo e rivolgetevi presso un centro assistenza autorizzato da Termozeta.
- Non lasciate gli elementi dell'imballaggio (sacchetti in plastica, polistirolo espanso, chiodi, ecc.) alla portata di bambini o incapaci in quanto potenziali fonti di pericolo.
- Prima di collegare la spina alla presa di corrente verificate che la tensione di funzionamento dell'apparecchio corrisponda a quella della vostra abitazione. In caso di dubbio, rivolgetevi a personale professionalmente qualificato.
- Si sconsiglia l'uso di adattatori, prese multiple e prolunghe. In caso di necessità utilizzate esclusivamente dispositivi omologati e conformi alle vigenti norme di sicurezza accertandovi che siano compatibili la potenza dell'apparecchio. In caso di dubbio, rivolgetevi a personale professionalmente qualificato.
- **Qualsiasi installazione non conforme a quanto specificato può compromettere la vostra sicurezza e fa decadere la garanzia.**
- L'apparecchio è destinato esclusivamente ad uso domestico per la preparazione di alimenti
- Per motivi di sicurezza fate attenzione a:
 - non usare l'apparecchio a piedi nudi e con mani o piedi bagnati
 - non usare l'apparecchio al di fuori dell'ambiente domestico
 - non lasciare l'apparecchio esposto ad agenti atmosferici (sole, pioggia ...)
 - non tirare mai il cavo di alimentazione o l'apparecchio stesso per scollegare la spina dalla presa di corrente
 - non lasciare l'apparecchio collegato alla rete elettrica senza sorveglianza
 - non immergere mai l'apparecchio in acqua o in altri liquidi.
- **L'apparecchio non è destinato ad essere usato da persone (bambini compresi) le cui capacità fisiche, sensoriali o mentali siano ridotte, oppure con mancanza di esperienza o di conoscenza, a meno che esse non abbiano potuto beneficiare, attraverso l'intermediazione di una persona responsabile della loro sicurezza, di una sorveglianza o di istruzioni riguardanti l'uso dell'apparecchio.**
- I bambini devono essere sorvegliati per sincerarsi che non giochino con l'apparecchio.
- **Il cavo di alimentazione dell'apparecchio non deve essere sostituito dall'utente. In caso di necessità rivolgetevi a un centro assistenza autorizzato da Termozeta o a persone professionalmente qualificate.**
- In caso di guasto e/o di cattivo funzionamento dell'apparecchio, spegnetelo e non manomettetelo. Per l'eventuale riparazione rivolgetevi ad un centro assistenza autorizzato da Termozeta e richiedete l'utilizzo di ricambi originali.
- Al termine del ciclo di vita rendete inoperante l'apparecchio tagliandone il cavo di alimentazione dopo avere staccato la spina dalla presa di corrente. Per lo smaltimento attenetevi alle norme in vigore nel vostro luogo di residenza.
- Termozeta non può essere considerata responsabile di eventuali danni a persone, animali o cose causati da un'errata installazione o derivanti da un uso improprio, erroneo o irragionevole.

MONTAGGIO/SMONTAGGIO DELL'APPARECCHIO

Prima di eseguire le operazioni di montaggio o smontaggio assicuratevi che la spina del cavo di alimentazione sia scollegata dalla presa di corrente. Per smontare l'apparecchio ruotate verso destra il gambo frullatore (2) ed estraetelo dalla sede del corpo motore (1) (fig.1)

Per il corretto montaggio posizionate il gambo frullatore nella sede del corpo motore facendo allineare il simbolo del lucchetto aperto con il riferimento (6) (▼) riportato sul corpo motore fig.2. Successivamente ruotate il gambo verso sinistra fino al completo bloccaggio.

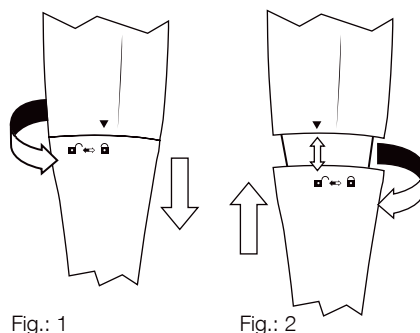

Fig.: 1

Fig.: 2

ISTRUZIONI PER L'USO

Prima di utilizzare l'apparecchio, smontate e lavate il gambo frullatore con lame (2) con un normale detersivo per stoviglie, in quanto durante l'uso è a contatto con gli alimenti (consultare paragrafo pulizia).

MESSA IN FUNZIONE

- Svolgete completamente il cavo di alimentazione (5) e collegate la spina alla presa di corrente.
- Versate l'alimento tagliato a pezzi all'interno del bicchiere graduato (7) o in un altro recipiente.
- Introdurre il gambo frullatore (2) nel contenitore e premere uno dei due pulsanti di accensione (prima o seconda velocità in funzione del tipo di preparazione) per mettere in funzione l'apparecchio.
- Rilasciando il pulsante di accensione l'apparecchio cessa di funzionare.
- Al termine dell'utilizzo estraete il gambo frullatore dal recipiente e scollegate la spina dalla presa di corrente.

Attenzione!

- Durante l'uso tenete il cavo di alimentazione lontano dalle lame.
- Non lasciate incustodito l'apparecchio con la spina collegata alla presa di corrente
- Non toccate mai le parti in movimento soprattutto le lame.
- Tenete l'apparecchio fuori dalla portata dei bambini.
- Non immergere l'apparecchio nell'alimento liquido oltre 2/3 della lunghezza del gambo frullatore.
- Non fate funzionare l'apparecchio a vuoto
- Non utilizzate l'apparecchio per frullare alimenti troppo duri come caffè, ghiaccio, cioccolato ecc.
- Non fate funzionare il mixer per più di 50 secondi consecutivamente. Rispettate delle pause di 3 minuti fra un utilizzo ed il successivo per permettere al motore di raffreddarsi.

ITALIANO • • •

MODO D'USO E CONSIGLI PRATICI

- Usate il mixer per preparare salse, minestre, maionese, pappe per bambini, frullati e cocktails.
- Il recipiente che utilizzate deve essere riempito al massimo per 2/3 onde evitare il traboccamento.
- Per un corretto funzionamento il preparato deve coprire almeno la parte inferiore del gambo frullatore.
- Per frullare pietanze calde è fondamentale togliere il recipiente di cottura dalla fonte di calore per proteggere il frullatore da pericolosi surriscaldamenti.
- Mettete in funzione l'apparecchio solo dopo averlo introdotto all'interno del contenitore al fine di evitare schizzi.
- Prima di frullare alimenti di media consistenza è consigliabile tagliarli prima in piccoli pezzi e poi aggiungere della sostanza liquida come ad es. brodo.

PULIZIA

- Prima di eseguire qualsiasi operazione di pulizia, scollegate la spina dalla presa di corrente.
- Fate attenzione nel maneggiare l'apparecchio in quanto le lame sono taglienti.
- Smontate il gambo frullatore (2) e lavatelo con acqua e detersivo per stoviglie.
- Pulite il corpo motore (1) solo un panno morbido e leggermente umido: non immergerlo mai in acqua o sostanze liquide.
- Non usate sostanze chimiche o abrasive.
- Assicuratevi che tutte le parti dell'apparecchio siano completamente asciutte prima di rimontarle.

Termozeta S.p.A. si riserva il diritto di apportare modifiche estetiche e/o tecniche senza preavviso al fine di migliorare i propri prodotti.

Termozeta is an international trademark. Copyright © 1995. All rights reserved.

Termozeta S.p.A. - Via Magenta, 41/43 - 20010 Bareggio (MI) Italy



INFORMAZIONE AGLI UTENTI

Ai sensi dell'art. 13 del decreto legislativo 25 luglio 2005, n.15 "Attitudine delle Direttive 2002/95/CE, 2002/96/CE e 2003/108/CE, relative alla riduzione dell'uso di sostanze pericolose nelle apparecchiature elettriche ed elettroniche, nonché allo smaltimento dei rifiuti".

- Il simbolo del cassonetto barrato sull'apparecchiatura indica che il prodotto alla fine della propria vita deve essere raccolto separatamente dagli altri rifiuti.
- L'utente dovrà, pertanto, conferire l'apparecchiatura giunta a fine vita agli idonei centri di raccolta differenziata dei rifiuti elettronici ed elettrotecnici, oppure riconsegnarla al rivenditore al momento dell'acquisto di una nuova apparecchiatura di tipo equivalente, in ragione di uno a uno.
- L'adeguata raccolta differenziata per l'avvio successivo dell'apparecchiatura dismessa al riciclaggio, al trattamento e allo smaltimento ambientalmente compatibile contribuisce ad evitare possibili effetti negativi sull'ambiente e sulla salute e favorisce il riciclo dei materiali di cui è composta l'apparecchiatura.
- Lo smaltimento abusivo del prodotto da parte dell'utente comporta l'applicazione delle sanzioni amministrative previste della normativa vigente.

SAFETY REQUIREMENT



• **Please read this handbook as it gives important instructions and precautions about safety, use and maintenance of your appliance and keep it carefully for future reference.**

• Make sure the appliance is in good condition when you unpack it. In case of doubt do not use it and contact a TERMOZETA authorized Service Centre.

• Do not leave parts of packaging (plastic bags, foam polystyrene, nails, etc.) within reach of children or incapable persons as they are potential sources of danger.

- Make sure the data on the appliance rating plate corresponds to that of the main power supply and of your electrical system before plugging into the outlet. In case of doubt, contact professionally qualified personnel.
- It is not advisable to use adapters, multiple plugs and extensions. Use devices certified and conforming to existing safety standards only should it be absolutely necessary, making sure they are compatible with your electrical system and with the appliance technical data.
- **Any installations not conforming to instructions may endanger your safety and forfeit the guarantee.**
- The appliance is exclusively to be used for preparing food for domestic use.
- For safety's sake be careful:
 - not to use the appliance with bare feet or wet hands or feet
 - not to use the appliance away from home
 - not to leave the appliance exposed to atmospheric agents (sun, rain ...)
 - never to tug on the lead or the appliance itself to unplug from the outlet
 - not to leave the appliance plugged into the main power supply unattended
 - never to submerge the appliance in water or in other liquids.
- **The appliance is not intended for being used by people (including children) whose physical, sensorial or mental capacities are reduced, or who are lacking in experience or knowledge, unless they can benefit from the presence of someone who is responsible for their safety and who is provided with the instructions for use.**
- Children should be supervised to ensure that they do not play with the appliance.
- **The user must not replace the appliance lead. Contact a TERMOZETA authorized Service Centre or professionally qualified person in case of need.**
- Switch off and do not mishandle the appliance if it should break down and/or work badly. Contact a TERMOZETA authorized Service Centre for eventual repairs asking for original spare parts.
- Put the appliance out of service at the end of its service life by cutting off the lead after unplugging from the outlet. Abide by local existing rules and regulations for its disposal.
- Termozeta may not be held liable for eventual damages to persons, animals or objects caused by incorrect installation or deriving from improper, erroneous or unreasonable use.

ASSEMBLING/DISASSEMBLING OF THE APPLIANCE

Always make sure the plug is disconnected from the power outlet before assembling or disassembling the appliance.

To disassemble the appliance turn the blending shaft (2) to the right and extract it from the motor body (1) (fig. 1)

For the correct assembly, position the blending shaft in the seat of the motor body making sure to align the “open lock” symbol with the small triangle (6) (▼) shown on the motor body (fig 2). Then rotate the shaft to the left until it locks into place.

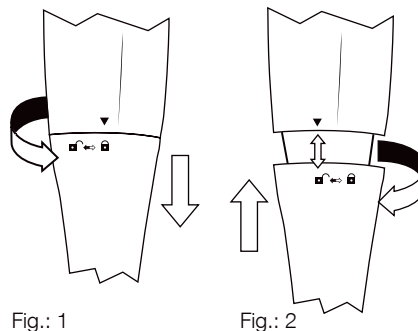

Fig.: 1

Fig.: 2

INSTRUCTIONS FOR USE

Before using the appliance, disassemble and wash the blending shaft with the blade (2). Use normal dishwashing detergent since it comes into contact with food during use (refer to the section on “cleaning”).

INITIAL START-UP

- Completely unwind the power cord (5) and connect the plug to a power outlet.
- Introduce the food cut into pieces inside the measuring glass (7) or another recipient.
- Introduce the blending shaft (2) into the container and press one of the two ON buttons (first or second speed depending on the type of preparation) to start the appliance.
- Release the ON button to stop the appliance.
- After use, extract the blending shaft from the recipient and disconnect the plug from the power outlet.

Attention!

- During use, always keep the power cord away from the blades.
- Do not leave the appliance unattended with the plug connected to the power outlet
- Never touch moving parts, especially the blades.
- Keep the appliance out of reach of children.
- Do not immerse the appliance in liquids for more than 2/3 of the length of the blending shaft.
- Do not operate the appliance on empty
- Do not use the appliance to blend food that is too hard such as coffee, ice, chocolate, etc.
- Do not let the mixer operate for more than 50 seconds consecutively. Wait 3 minutes between each use to allow the motor to cool.

METHOD OF USE AND PRACTICAL HINTS

- Use the mixer to prepare sauces, soups, mayonnaise, baby food, milk shakes and cocktails.
- The recipient used must be two-thirds full to prevent spills.
- For the correct functioning, the preparation must cover at least the lower part of the blending shaft.
- When blending hot food make sure to remove the cooking recipient from the heat source to avoid dangerous overheating.
- To prevent spattering, only start the appliance after having placed it inside the container.
- Before blending and mixing food of medium consistency, it is recommended to first cut them into small pieces and then add the liquid, e.g. broth.

CLEANING

- Before carrying out any cleaning operation, disconnect the plug from the power outlet.
- Be careful when handling the appliance because the blades are very sharp.
- Disassemble the blending shaft (2) and wash with water and dishwashing liquid.
- Clean the body of the motor (1) with a soft slightly moistened cloth: do not immerse the appliance in water or other liquids.
- Do not use chemical or abrasive substances.
- Before reassembling the appliance make sure all the parts are completely dry.

Termozeta S.p.A. reserves the right to introduce technical and/or aesthetic changes to its products intended to improve performances.

Termozeta is an international trademark. Copyright © 1995. All rights reserved.

Termozeta S.p.A. - Via Magenta, 41/43 - 20010 Bareggio (MI) Italy

INFORMATION FOR USERS

In accordance with European Directives 2002/95/CE, 2002/96/CE and 2003/108/CE on the restriction of the use of dangerous substances in electric and electronic equipment as well as their waste disposal.

- The barred symbol of the rubbish bin shown on the equipment indicates that, at the end of its useful life, the product must be collected separately from other waste.
- Therefore, any products that have reached the end of their useful life must be given to waste disposal centres specialising in separate collection of waste electrical and electronic equipment, or given back to the retailer at the time of purchasing new similar equipment, on a one for one basis.
- The adequate separate collection for the subsequent start-up of the equipment sent to be recycled, treated and disposal of in an environmentally compatible way contributes to preventing possible negative effects on the environment and health and optimises the recycling and reuse of components making up the apparatus.
- Abusive disposal of the product by the user involves application of the administrative sanctions according to the laws in force.



PRESCRIPTION POUR LA SÉCURITÉ

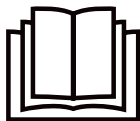

• **Lire attentivement ce mode d'emploi car il fournit des indications et des avertissements importants sur la sécurité d'emploi et sur l'entretien de votre appareil, et conservez-le avec soins pour toute consultation future.**

• Après avoir ôté l'emballage, assurez-vous de l'intégrité de l'appareil. En cas de doute, évitez de l'employer et se rendre auprès d'un centre d'assistance autorisé par TERMOZETA.

- Ne jamais laisser les éléments de l'emballage (sacs en plastique, polystyrène expansé, rivets, etc.) à la portée des enfants ou de personnes handicapées, car ce sont des sources potentielles de danger.
- Avant de brancher la fiche à la prise de courant, vérifier à ce que les données techniques marquées sur la plaque de l'appareil soient compatibles avec celles du réseau de distribution électrique et avec celles de votre installation électrique. En cas de doute, contacter du personnel professionnellement qualifié.
- Nous déconseillons l'emploi d'adaptateurs, prises multiples et prolonges. En cas de nécessité employer exclusivement des dispositifs homologués et conformes aux normes de sécurité en vigueur en vous assurant qu'ils seront compatibles avec votre installation électrique et avec les données techniques de l'appareil.
- **Toute installation non conforme au susdit peut compromettre votre sécurité et faire déchoir la garantie.**
- Cet appareil est destiné seulement à la préparation d'aliments à usage domestique.
- Pour raisons de sécurité faire attention à :
 - ne jamais employer l'appareil avec les pieds nus ou avec mains ou pieds mouillés
 - ne jamais employer l'appareil en dehors du cadre domestique
 - ne jamais laisser l'appareil exposé aux agents atmosphériques (soleil, pluie...)
 - ne jamais tirer sur le cordon d'alimentation ou sur l'appareil même pour débrancher la fiche de la prise de courant
 - ne jamais laisser l'appareil branché au réseau électrique, sans surveillance
 - ne jamais immerger l'appareil dans l'eau ou dans d'autres liquides.
- **L'appareil n'est pas destiné pour être utilisé par des personnes (enfants compris) avec des capacités physiques, sensorielles ou mentales réduites, ou avec manque d'expérience ou de connaissance, à moins qu'elles aient pu bénéficier, à travers l'intermédiation d'une personne responsable de leur sécurité, d'une surveillance ou d'instructions concernant l'emploi de l'appareil.**
- Les enfants doivent être surveillés pour s'assurer qu'ils ne jouent pas avec l'appareil.
- **Le cordon d'alimentation de l'appareil ne doit pas être substitué par l'utilisateur. En cas de nécessité, se rendre auprès d'un centre d'assistance autorisé par TERMOZETA ou chez des personnes professionnellement qualifiées.**
- En cas de panne et/ou de mauvais fonctionnement de l'appareil, l'éteindre sans le manipuler. Pour une éventuelle réparation se rendre auprès d'un centre d'assistance agréé TERMOZETA et demander l'emploi de pièces de rechange originales.
- Au terme du cycle de vie de l'appareil, couper le câble d'alimentation après l'avoir débranché de la prise de courant afin de le rendre inutilisable. Pour l'élimination de l'appareil, respecter les normes en vigueur dans votre lieu de résidence.
- TERMOZETA ne peut pas être considérée comme responsable d'éventuels dommages aux personnes, animaux ou choses provoqués par une mauvaise installation ou par une utilisation impropre, erronée ou irraisonnable.

MONTAGE/DÉMONTAGE DE L'APPAREIL

Avant d'exécuter les opérations de montage ou de démontage, vérifier que la fiche du cordon d'alimentation est débranchée de la prise de courant.

Pour démonter l'appareil, tourner vers la droite le pied (2) et l'extraire du logement du corps du moteur (1) (fig. 1)

Pour le montage correct, placer le pied dans le logement du corps moteur en faisant aligner le symbole du cadenas ouvert avec la référence (6) (▼) reportée sur le corps moteur fig. 2. Tourner ensuite le pied vers la gauche jusqu'au blocage complet

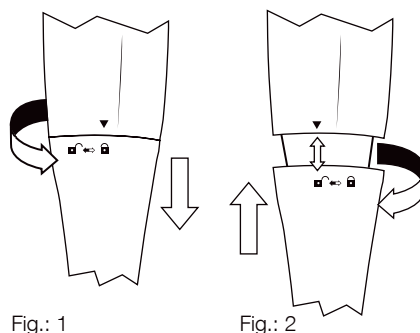

Fig.: 1

Fig.: 2

MODE D'EMPLOI

Avant d'utiliser l'appareil, démonter et laver le pied avec la lame (2) avec un produit vaisselle, car pendant l'utilisation les lames du pied seront en contact avec les aliments (consulter le paragraphe Nettoyage).

MISE EN MARCHÉ

- Dérouler complètement le cordon d'alimentation (5) et brancher la fiche dans la prise de courant.
- Verser l'aliment découpé en morceaux dans le gobelet gradué (7) ou dans un autre récipient.
- Introduire le pied du mixeur (2) dans le récipient et appuyer sur l'un des deux boutons d'allumage (première ou deuxième vitesse selon le type de préparation) pour mettre l'appareil en marche.
- En relâchant le bouton d'allumage, l'appareil cesse de fonctionner,
- À la fin de l'utilisation, extraire le pied du récipient et débrancher la fiche de la prise de courant.

ATTENTION!

- Pendant l'utilisation, garder le cordon d'alimentation loin des lames.
- Ne pas laisser sans surveillance l'appareil avec la fiche branchée à la prise de courant.
- Ne jamais toucher les pièces en mouvement, surtout les lames.
- Tenir l'appareil hors de portée des enfants.
- Ne pas plonger l'appareil dans l'aliment liquide au-delà des 2/3 de la longueur du pied.
- Ne pas faire fonctionner l'appareil à vide
- Ne pas utiliser l'appareil pour mixer des aliments trop durs tels que le café, la glace, le chocolat, etc.
- Ne pas faire fonctionner le mixeur pendant plus de 50 secondes à la suite. Respecter des pauses de 3 minutes entre une utilisation et l'autre pour permettre au moteur de se refroidir.

FRANÇAIS • • •

MODE D'EMPLOI ET CONSEILS PRATIQUES

- Utiliser le mixeur pour préparer les sauces, les soupes, les mayonnaises, les purées des enfants, les milk-shakes, les jus de fruits et les cocktails.
- Le récipient utilisé doit être rempli au maximum au 2/3 afin d'éviter le débordement.
- La préparation doit couvrir au moins la partie inférieure du pied pour un fonctionnement correct.
- Pour mixer des aliments chauds, il faut enlever le récipient de cuisson de la source de chaleur pour protéger le mixeur de surchauffes dangereuses.
- Mettre en marche l'appareil uniquement après l'avoir introduit à l'intérieur du récipient pour éviter les éclaboussures.
- Avant de mixer les aliments à la consistance moyenne, nous conseillons de les couper auparavant en petits morceaux puis d'ajouter du liquide comme du bouillon.

NETTOYAGE

- Avant de réaliser toute opération de nettoyage, débrancher la fiche de la prise de courant.
- Faire attention lors de l'utilisation de l'appareil car les lames sont coupantes. .
- Démontez le pied du mixeur (2) et le laver avec de l'eau et du produit vaisselle.
- Nettoyer le corps du moteur (1) uniquement avec un chiffon souple légèrement humide : ne jamais le plonger dans l'eau ou dans des substances liquides.
- Ne pas utiliser de substances chimiques ou abrasives.
- Vérifier que toutes les pièces de l'appareil sont complètement sèches avant de les remonter.

Termozeta S.p.A. se réserve le droit d'apporter des modifications techniques et/ou esthétiques à ses propres produits afin d'en améliorer les prestations.

Termozeta is an international trademark. Copyright © 1995. All rights reserved.

Termozeta S.p.A. - Via Magenta, 41/43 - 20010 Bareggio (MI) Italy

INFORMATIONS AUX USAGERS

Aux termes des Directives européennes 2002/95/CE et 2003/108/CE, relatives à la réduction de l'utilisation de substances dangereuses dans les appareils électriques et électroniques et à l'élimination des déchets.

- Le symbole représentant une poubelle barrée reporté sur l'appareil indique que le produit doit être collecté séparément des autres déchets à la fin de sa propre vie.
- L'utilisateur devra donc remettre l'appareil, lorsqu'il ne l'utilisera plus, à des centres adaptés de collecte sélective pour les déchets électroniques et électrotechniques, ou bien il devra le rapporter au revendeur au moment de l'achat d'un nouvel appareil de type équivalent, en raison d'un contre un.
- La collecte sélective adéquate pour la transmission successive de l'appareil qui n'est plus utilisé au recyclage, au traitement ou à l'élimination compatible au niveau environnemental, contribue à éviter les effets négatifs possibles sur l'environnement et sur la santé et favorise le recyclage des matériaux dont l'appareil est composé.
- L'élimination illégale du produit par l'utilisateur est passible de l'application de sanctions selon les lois en vigueur.



SICHERHEITSVORSCHRIFTEN



• **Die vorliegende Broschüre lesen, da sie wichtige Angaben und Hinweise zur Sicherheit, den Gebrauch und die Wartung Ihre Geräts enthält und bewahren Sie diese für späteres Nachschlagen auf.**

• Nach dem Auspacken sicherstellen, dass das Gerät nicht beschädigt ist. Im Zweifelsfall das Gerät nicht benutzen, sondern wenden Sie sich an ein von TERMOZETA zugelassenes Kundendienstzentrum.

- Die Verpackungselemente (Kunststoffbeutel, Polystirol, Nägel usw.) nicht in der Reichweite von Kindern oder Unzurechnungsfähigen lassen, da es sich um potentielle Gefahrenquellen handelt.
- Vor dem Anschluss des Geräts kontrollieren, dass die Daten auf dem Typenschild mit den Daten Ihrer Stromleitung und des Stromnetzes übereinstimmen. Wenden Sie sich im Zweifelsfall an Fachpersonal.
- Es wird allgemein von der Verwendung von Adaptern, Mehrfachsteckern und Verlängerungen abgeraten. Falls sie aber unbedingt benutzt werden müssen, dürfen nur zugelassene und mit den geltenden Sicherheitsbestimmungen übereinstimmende Vorrichtungen benutzt werden, die mit Ihrer Stromanlage und den technischen Daten des Geräts kompatibel sein müssen.
- Jede von den Angaben abweichende Installation kann Ihre Sicherheit beeinträchtigen und hat den Verfall der Garantie zur Folge.
- Das Gerät ist ausschließlich zum Zubereiten von Lebensmitteln für den Hausgebrauch bestimmt.
- Aus Sicherheitsgründen Folgendes beachten:
 - das Gerät nie mit bloßen Füßen und mit feuchten Händen oder Füßen betätigen
 - das Gerät nicht außerhalb der Wohnung benutzen
 - Gerät nicht den Witterungseinflüssen (Sonne, Regen, usw.) aussetzen
 - niemals am Netzkabel oder am Gerät selbst ziehen, um den Stecker aus der Steckdose zu ziehen
 - das Gerät nie unbeaufsichtigt lassen, wenn es am Stromnetz angeschlossen ist
 - das Gerät nicht in Wasser oder andere Flüssigkeiten tauchen.
- **Das Gerät darf nicht von Personen (Kinder eingeschlossen) mit eingeschränkten physischen oder psychischen Fähigkeiten oder von unerfahrenen Personen benutzt werden, außer wenn sie beaufsichtigt sind bzw. die Gebrauchsanweisungen genau kennen.**
- Die Kinder müssen überwacht werden, damit sie nicht mit dem Gerät spielen.
- **Das Versorgungskabel des Geräts darf nicht vom Benutzer ausgewechselt werden. Wenn erforderlich, wenden Sie sich an einen von TERMOZETA autorisierten Kundendienst oder an einen Fachmann.**
- Bei Beschädigung und/oder nicht einwandfreiem Funktionieren das Gerät ausschalten und nicht selber Hand anlegen. Für eventuelle Reparaturen wenden Sie sich bitte an einen von TERMOZETA autorisierten Kundendienst und verlangen Sie die Verwendung von Originalersatzteilen.
- Wenn das Gerät nicht mehr verwendet werden soll, legen Sie es bitte still, indem Sie nach Herausziehen des Steckers aus der Steckdose das Versorgungskabel abschneiden. Für die Entsorgung beachten Sie bitte die geltenden Vorschriften an Ihrem Wohnort.
- Termozeta kann nicht für eventuelle Schäden an Personen, Tieren oder Gegenständen haftbar gemacht werden, die auf falsche Installation oder missbräuchliche, falsche oder unsachgemäße Benutzung zurückzuführen sind.

MONTAGE/AUSEINANDERNEHMEN DES GERÄTS

Vergewissern Sie sich vor dem Zusammensetzen oder Auseinandernehmen des Geräts, dass das Netzkabel von der Steckdose getrennt ist.

Um das Gerät auseinander zu nehmen, drehen Sie den Pürierstab (2) nach rechts und ziehen ihn aus seinem Sitz im Motorblock (1) (Abb.1).

Für eine korrekte Montage setzen Sie den Pürierstab in die Öffnung im Motorblock, so dass das Symbol mit dem geöffneten Schloss und der Hinweis (6) auf dem Motorblock übereinander stehen (▼) Abb.2. Anschließend drehen Sie den Stab nach links, bis er fest sitzt.



Abb.: 1

Abb.: 2

BEDIENUNGSANLEITUNG

Nehmen Sie das Gerät vor der Erstbenutzung auseinander und waschen Sie den Pürierstab und die Klingen (2) mit einem normalen Geschirrspülmittel, da sie bei der Benutzung mit den Lebensmitteln in Berührung kommen (siehe Abschnitt Reinigung).

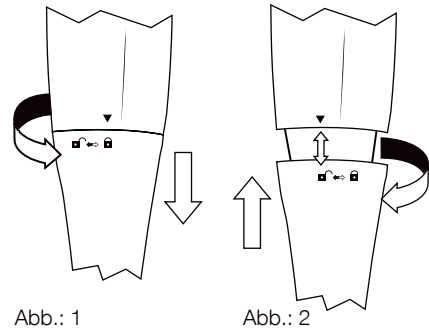
INBETRIEBNAHME

- Wickeln Sie das Netzkabel (5) ab und verbinden Sie den Stecker mit der Steckdose.
- Geben Sie die zerkleinerten Lebensmittel in den Messbecher (7) oder in einen anderen Behälter.
- Setzen Sie den Pürierstab (2) in das Gefäß und betätigen Sie eine der Einschalttasten (erste oder zweite Geschwindigkeit, je nach Zubereitungsart), um das Gerät in Betrieb zu setzen.
- Wenn Sie die Einschalttaste loslassen, hört das Gerät auf zu funktionieren.
- Nehmen Sie nach der Benutzung den Pürierstab aus dem Behälter und ziehen Sie den Netzstecker aus der Steckdose.

ACHTUNG!

- Halten Sie bei der Benutzung das Netzkabel von den Klingen fern.
- Lassen Sie das Gerät nicht unbeaufsichtigt, wenn der Netzstecker an die Steckdose angeschlossen ist
- Berühren Sie nie Teile in Bewegung, vor allem nicht die Klingen.
- Halten Sie das Gerät außer Reichweite von Kindern.
- Tauchen Sie das Gerät nicht zu mehr als 2/3 der Länge des Pürierstabs in flüssige Lebensmittel.
- Setzen Sie das Gerät nicht leer in Betrieb
- Benutzen Sie das Gerät nicht zum Pürieren von zu harten Lebensmitteln wie Kaffee, Eis, Schokolade etc.
- Benutzen Sie den Mixer nicht länger als 50 zweite hintereinander. Legen Sie zwischen den einzelnen Arbeitsphasen Pausen von 3 Minuten ein, damit der Motor abkühlen kann.

BENUTZUNGSWEISE UND PRAKTISCHE TIPPS

- Benutzen Sie den Mixer zur Zubereitung von Soßen, Suppen, Mayonnaise, Babymahlzeiten, Pürees und Cocktails.
- Der verwendete Behälter darf höchstens zu 2/3 gefüllt sein, damit nichts überläuft.
- Für einwandfreies Funktionieren muss das Lebensmittel mindestens den unteren Teil des Pürierstabs bedecken.
- Beim Pürieren von heißen Speisen muss das Kochgeschirr von der Wärmequelle genommen werden, damit der Mixer vor gefährlicher Überhitzung geschützt wird.
- Um Spritzer zu vermeiden, schaltet man das Gerät erst ein, nachdem es in den Behälter eingeführt wurde.
- Vor dem Pürieren von Lebensmitteln von mittlerer Härte sollten Sie diese zerkleinern und etwas Flüssigkeit, z.B. Brühe, hinzugeben.

REINIGUNG

- Ziehen Sie vor allen Reinigungsarbeiten den Stecker aus der Steckdose.
- Seien Sie beim Umgang mit dem Gerät vorsichtig, da die Klingen sehr scharf sind.
- Nehmen Sie den Pürierstab(2) ab und waschen Sie ihn mit Wasser und Geschirrspütmittel.
- Reinigen Sie den Motorblock (1) nur mit einem feuchten weichen Tuch: tauchen Sie ihn nie in Wasser oder andere Flüssigkeiten.
- Verwenden Sie keine Chemikalien oder Scheuermittel.
- Vergewissern Sie sich, dass alle Teile des Geräts vollständig trocken sind, bevor Sie es wieder zusammensetzen.

Termozeta S.p.A. behält sich das Recht vor, an den Produkten technische und/oder ästhetische Änderungen zur Verbesserung der Leistungen vorzunehmen.

Termozeta is an international trademark. Copyright © 1995. All rights reserved.

Termozeta S.p.A. - Via Magenta, 41/43 - 20010 Bareggio (MI) Italy



INFORMATIONEN FÜR DIE BENUTZER

Gemäß den Europäischen Richtlinien 2002/95/EG, 2002/96/EG und 2003/108/EG über die Reduzierung der Verwendung gefährlicher Stoffe in elektrischen und elektronischen Geräten, sowie die Abfallentsorgung.

- Das Symbol der durchgestrichenen Mülltonne auf dem Gerät besagt, dass es am Ende seiner Lebensdauer getrennt von anderen Abfällen entsorgt werden muss.
- Der Benutzer muss daher das Gerät nach Beendigung seiner Lebensdauer zu geeigneten Sammelstellen für die getrennte Abfallentsorgung von elektrischen und elektronischen Geräten bringen oder es dem Endverkäufer beim Kauf eines neuen Geräts von ähnlicher Art im Verhältnis eins zu eins übergeben.
- Die angemessene Abfalltrennung und die darauf folgende Verbringung des aufgelassenen Geräts in den Recyclingkreislauf zur umweltverträglichen Verwertung und Entsorgung tragen dazu bei, mögliche negative Auswirkungen auf die Umwelt und die Gesundheit zu vermeiden und sie begünstigen das Recycling von Materialien, aus denen das Gerät besteht.
- Die rechtswidrige Entsorgung des Produktes veranlasst die Verwendung der geltenden Verwaltungsanktionen.

PRESCRIPCIONES DE SEGURIDAD

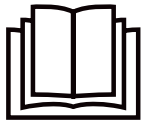

• **Leer el presente manual en cuanto suministra importantes indicaciones y advertencias sobre la seguridad, el uso y la manutención de vuestro aparato y guardarlo con cuidado para cada ulterior consultación.**

• **Luego de haber quitado el embalaje asegurarse de la integridad del aparato. En caso de duda no utilizarlo y dirigirse a un centro asistencia autorizado por**

TERMOZETA.

- **Luego de haber quitado el embalaje asegurarse de la integridad del aparato. En caso de duda no utilizarlo y dirigirse a un centro asistencia autorizado por TERMOZETA.**
- **Antes de conectar el enchufe a la toma de corriente verificar que los datos técnicos presentes sobre la placa del aparato sean compatibles con los de la red de distribución eléctrica y con los de vuestra planta eléctrica. En caso de duda, dirigirse a personal profesionalmente calificado.**
- **Se desaconseja el uso de adaptadores, enchufes múltiples y extensiones. En caso de necesidad utilizar exclusivamente dispositivos homologados y conformes a las vigentes normas de seguridad averiguando que sean compatibles con vuestra planta eléctrica y con los datos técnicos del aparato.**
- **Cualquier instalación no conforme a cuanto especificado puede comprometer vuestra seguridad y hace decaer la garantía.**
- **Este aparato tendrá que ser destinado exclusivamente a uso doméstico para la preparación de comidas.**
- **Por razones de seguridad prestar atención a:**
 - no usar el aparato a pies desnudos y con manos o pies mojados
 - no usar el aparato fuera del ambiente doméstico
 - no dejar el aparato expuesto a agentes atmosféricos (sol, lluvia ...)
 - no tirar nunca el cable de alimentación o el aparato mismo para desconectar el enchufe de la toma de corriente
 - no dejar el aparato conectado a la red eléctrica sin vigilancia
 - no sumergir nunca el aparato en agua o en otros líquidos.
- **El aparato no debe ser utilizado por niños o por personas discapacitadas física o mentalmente o que carecen de experiencia, excepto si están vigilados por una persona responsable de su seguridad y si están provistos de las instrucciones de uso del aparato.**
- **Vigilar a los niños para cerciorarse de que no juegan con el aparato.**
- **El cable de alimentación del aparato no tiene que ser substituido por el usuario. En caso de necesidad dirigirse a un centro asistencia autorizado por TERMOZETA o a personas profesionalmente calificadas.**
- **En caso de avería y/o de mal funcionamiento del aparato, apagarlo y no abrirlo. Para la eventual reparación dirigirse a un centro asistencia autorizado por TERMOZETA y pedir el utilizo de repuestos originales.**
- **Al fin del ciclo de vida rendir inutilizarse el aparato cortando el cable de alimentación luego de haber quitado el enchufe de la toma de corriente. Para la eliminación seguir las normas en vigencia en vuestro sitio de residencia.**
- **Termozeta no puede ser considerada responsable de eventuales daños a personas, animales o cosas causados por una equivocada instalación o derivantes de un uso impropio, equivocado o irracional.**

MONTAJE/DESMONTAJE DEL APARATO

Antes de realizar las operaciones de montaje o de desmontaje asegurarse de que el enchufe del cable de alimentación esté desconectado de la toma de corriente.

Para desmontar el aparato girar hacia la derecha el brazo extremo de la batidora (2) y sacarlo del encaje del cuerpo motor (1) (fig.1)

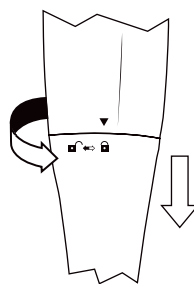

Fig.: 1

Para montarlo correctamente colocar el brazo de la batidora en el encaje del cuerpo motor alineando el símbolo del candado abierto con la referencia (6) (▼) que se muestra en el cuerpo motor fig.2. Luego girar el brazo hacia la izquierda hasta bloquearlo completamente.

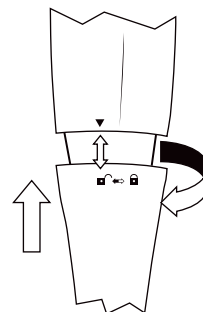

Fig.: 2

INSTRUCCIONES DE USO

Antes de utilizar el aparato, desmontar y lavar el brazo de la batidora con cuchillas (2) con un detergente lavavajillas normal, ya que durante el uso éste entra en contacto con los alimentos (consultar el apartado de la limpieza).

PUESTA EN FUNCIONAMIENTO

- Desenrollar completamente el cable de alimentación (5) y conectar el enchufe a la toma de corriente.
- Versar el alimento cortado en trozos dentro del vaso medidor (7) o en otro recipiente.
- Introducir el brazo de la batidora (2) en el contenedor y pulsar uno de los dos botones de encendido (primera o segunda velocidad dependiendo del tipo de preparación) para poner en funcionamiento el aparato.
- Si se suelta el botón de encendido el aparato dejará de funcionar.
- Después del uso, sacar el brazo de la batidora del recipiente y quitar el enchufe de la toma de corriente.

ATENCIÓN!

- Durante el uso mantener el cable de alimentación lejos de las cuchillas.
- No dejar sin vigilancia el aparato con el enchufe conectado a la toma de la corriente
- No tocar nunca las partes en movimiento, sobre todo las cuchillas.
- Mantener el aparato fuera del alcance de los niños.
- No inmergir el aparato en un alimento líquido más de 2/3 de la longitud del brazo de la batidora.
- No hacer funcionar el aparato en vacío
- No utilizar el aparato para batir alimentos demasiado duros como café, hielo, chocolate, etc.
- No hacer funcionar el mixer más de 50 segundos de forma consecutiva. Respetar las pausas de 3 minutos entre un uso y el sucesivo para permitir que el motor se enfríe.

MODALIDAD DE USO Y CONSEJOS PRÁCTICOS

- Usar el mixer para preparar salsas, sopas, mayonesas, papas para niños, batidos y cócteles.
- El recipiente que utilicen se deberá llenar al máximo 2/3 para evitar que el alimento desborde.
- Para un correcto funcionamiento, el preparado deberá cubrir al menos la parte inferior del brazo de la batidora.
- Para batir comidas calientes es fundamental quitar el recipiente de cocción de la fuente de calor para proteger la batidora de peligrosos recalentamientos.
- Poner en funcionamiento el aparato sólo después de haberlo introducido en el contenedor para evitar salpicaduras.
- Antes de batir alimentos de media consistencia se aconseja cortarlos primero en pequeños trozos y luego añadir una sustancia líquida como por ejemplo caldo.

LIMPIEZA

- Antes de realizar cualquier operación de limpieza, quitar el enchufe de la toma de la corriente.
- Prestar atención cuando se maneje el aparato, ya que las cuchillas cortan.
- Desmontar el brazo de la batidora (2) y lavarlo con agua y con lavavajillas.
- Limpiar el cuerpo motor (1) sólo con un paño suave y ligeramente humedecido: no inmergirlo nunca en el agua o en sustancias líquidas.
- No usar sustancias químicas o abrasivas.
- Asegurarse de que todas las partes del aparato estén completamente secas antes de volver a montarlas.

Termozeta se reserva el derecho de aportar modificaciones estéticas y/o técnicas sin aviso previo, para mejorar sus productos.

Termozeta is an international trademark. Copyright © 1995. All rights reserved.

Termozeta S.p.A. - Via Magenta, 41/43 - 20010 Bareggio (MI) Italy



INFORMACIÓN A LOS USUARIOS

Según las Directivas europeas 2002/95/CE, 2002/96/CE y 2003/108/CE, relativas a la reducción del uso de sustancias peligrosas en los aparatos eléctricos y electrónicos además del desecho de los residuos.

- El símbolo tachado del contenedor que se encuentra en el aparato indica que el producto, a final de su vida útil, deberá depositarse en un lugar separado de los demás residuos.
- Por lo tanto, el usuario deberá entregar el aparato, cuando deje de utilizarse, a los adecuados centros de recogida diferenciada de residuos electrónicos y electrotécnicos, o deberá devolverlo al vendedor en el momento de compra de un nuevo aparato de tipo equivalente, uno a cambio de otro.
- La adecuada recogida diferenciada del aparato inutilizado para el sucesivo reciclaje, tratamiento y desecho ambientalmente compatibles, contribuye a evitar posibles efectos negativos en el medioambiente y en la salud, y favorece el reciclaje de los materiales de los que se compone el aparato.
- El desecho abusivo del producto por parte del usuario implica la aplicación de las sanciones previstas por la ley.

TERMOZETA®

Call free
800-753688