



**BRESSER®**

**Digital Night Vision  
Binoculars 1x**

**mit Kopfhalterung/with head mount**

**Art. No. 1877495**



**DE** **BEDIENUNGSANLEITUNG...2**

**EN** **INSTRUCTION MANUAL...10**

## MANUAL DOWNLOAD:

**DE**

Besuchen Sie unsere Website über den folgenden QR Code oder Weblink um weitere Informationen zu diesem Produkt oder die verfügbaren Übersetzungen dieser Anleitung zu finden.

**EN**

Visit our website via the following QR Code or web link to find further information on this product or the available translations of these instructions.

**FR**

Si vous souhaitez obtenir plus d'informations concernant ce produit ou rechercher ce mode d'emploi en d'autres langues, rendez-vous sur notre site Internet en utilisant le code QR ou le lien correspondant.

**NL**

Bezoek onze internetpagina via de volgende QR-code of weblink, voor meer informatie over dit product of de beschikbare vertalingen van deze gebruiksaanwijzing.

**IT**

Desidera ricevere informazioni esaustive su questo prodotto in una lingua specifica? Venga a visitare il nostro sito Web al seguente link (codice QR Code) per conoscere le versioni disponibili.

**ES**

¿Desearía recibir unas instrucciones de uso completas sobre este producto en un idioma determinado? Entonces visite nuestra página web utilizando el siguiente enlace (código QR) para ver las versiones disponibles.

**PT**

Deseja um manual detalhado deste produto numa determinada língua? Visite a nossa Website através da seguinte ligação (QR Code) das versões disponíveis.

**DK**

Ønsker du en udførlig vejledning til dette produkt på et bestemt sprog? Så besøg vores website ved hjælp af følgende link (QR-kode) for tilgængelige versioner.

**PL**

Prosimy więc odwiedzić naszą stronę, korzystając z tego linku (QR Code), aby zapoznać się dostępnymi wersjami.

**CZ**

Přejete si podrobný návod k produktu v určitém jazyce? Pak navštivte naši webovou stránku přes následující odkaz (QR Code) a zjistěte, zdali máme Vámi požadovanou verzi k dispozici.

**SE**

Önskar du en utförlig anvisning för den här produkten på ett visst språk? Besök i så fall vår webbsajt via följande länk (QR-kod) för tillgängliga versioner.

**FI**

Haluatko tuotteen täydellisen ohjeen tietyllä kielellä? Käy silloin sivustossamme, jossa ovat saatavilla olevat versiot. Käytä seuraavaa linkkiä (QR Code).

**RU**

Вам требуется подробная инструкция на это изделие на определенном языке? Проверьте наличие соответствующей версии инструкции, посетив наш сайт по этой ссылке (QR-код).



**MANUAL DOWNLOAD:**



[www.bresser.de/P1877495](http://www.bresser.de/P1877495)

## Zu dieser Anleitung



Lesen Sie vor der Benutzung des Geräts aufmerksam die Sicherheitshinweise und die Bedienungsanleitung.

Bewahren Sie diese Bedienungsanleitung für die erneute Verwendung zu einem späteren Zeitpunkt auf. Bei Verkauf oder Weitergabe des Gerätes ist die Bedienungsanleitung an jeden nachfolgenden Besitzer/Benutzer des Produkts weiterzugeben.

## Allgemeine Warnhinweise



### GEFAHR!

Kinder dürfen das Gerät nur unter Aufsicht benutzen. Verpackungsmaterialien (Plastiktüten, Gummibänder, etc.) von Kindern fernhalten! Es besteht ERSTICKUNGSGEFAHR!

Setzen Sie das Gerät keinen hohen Temperaturen aus. Durch übermäßige Hitze und unsachgemäße Handhabung können Kurzschlüsse, Brände und sogar Explosionen ausgelöst werden!



### BRANDGEFAHR!

Setzen Sie das Gerät – speziell die Linsen – keiner direkten Sonneneinstrahlung aus! Durch die Lichtbündelung könnten Brände verursacht werden.



### GEFAHR EINES STROMSCHLAGS!

Dieses Gerät beinhaltet Elektronikteile, die über eine Stromquelle betrieben werden. Lassen Sie Kinder beim Umgang mit dem Gerät nie unbeaufsichtigt! Die Nutzung darf nur, wie in der Anleitung beschrieben, erfolgen, andernfalls besteht GEFAHR eines STROMSCHLAGS!



### HINWEIS!

Bauen Sie das Gerät nicht auseinander! Wenden Sie sich im Falle eines Defekts an Ihren Fachhändler. Er nimmt mit dem Service-Center Kontakt auf und kann das Gerät ggf. zwecks Reparatur einschicken.



### SCHUTZ der Privatsphäre!

Das Nachtsichtgerät ist für den Privatgebrauch gedacht. Achten Sie die Privatsphäre Ihrer Mitmenschen – schauen Sie mit diesem Gerät zum Beispiel nicht in Wohnungen!

## Lieferumfang

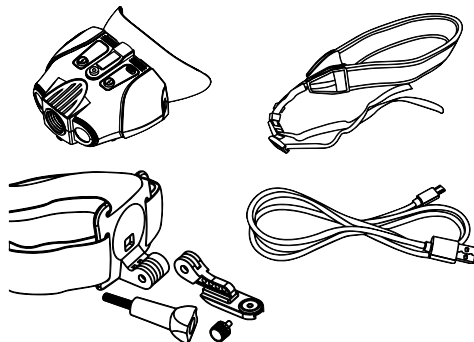

Nachtsichtgerät, Trageriemen, Kopfhalterung, USB Kabel (zum Aufladen), Bedienungsanleitung

## Teileübersicht

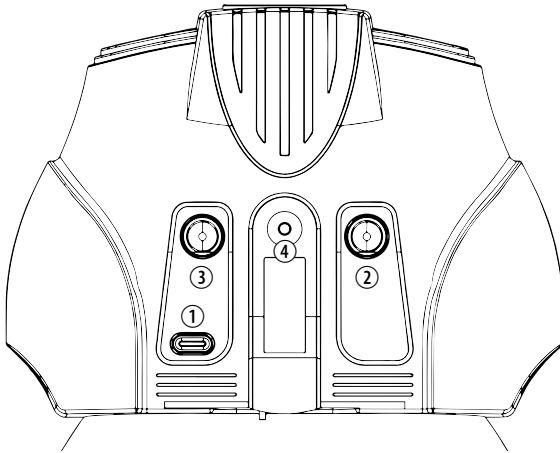

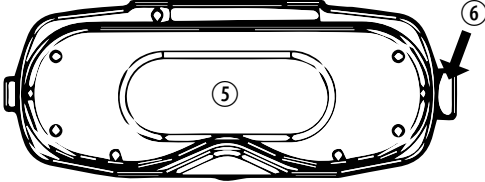
<b>① POWER</b>	Lange gedrückt halten um das Gerät ein- oder auszuschalten. Drücken Sie die Taste kurz damit Sie den Bildschirm in 15 Stufen dimmen.
<b>② IR</b>	<b>IR</b> drücken für 7 Helligkeitsstufen (0 > 1 > 2 > 3 > 4 > 5 > 6 > 7 > 0 ...) bei Verwendung in der Nacht.
<b>③ ZOOM</b>	Drücken Sie <b>ZOOM</b> zum Vergrößern. Der maximale Zoom ist 2X. Bei Erreichen von 2X, drücken sie <b>ZOOM</b> ein weiteres Mal um wieder auf 1X zu gelangen.
<b>④ Kopfhalterung</b>	Montagevorrichtung für die Kopfhalterung.
<b>⑤ Sichtfeld</b> <b>⑥ Haken für Trageriemen</b>	

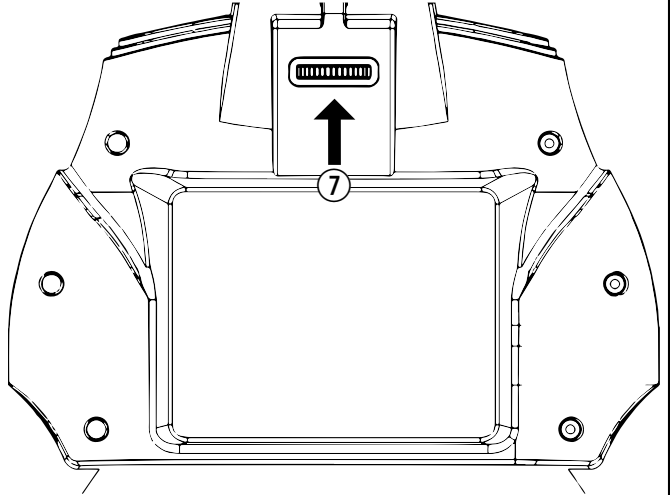

⑦

**Scharfeinstellungsrad****Aufladen des Geräts**

(1) USB-Deckel öffnen.

(2) Schließen Sie das USB-Kabel zum Aufladen an. Die Ladezeit beträgt ca. 3 Stunden.

(3) Sie können das Gerät auch mit einer mobilen Powerbank betreiben.

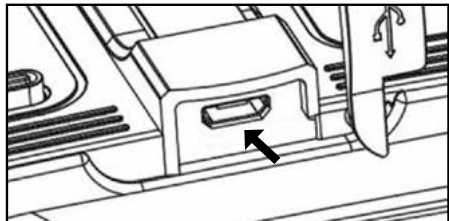
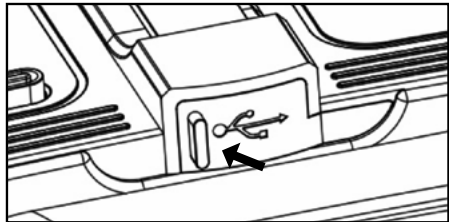

## Gerät einschalten

- (1) Halten Sie die POWER Taste gedrückt um das Gerät einzuschalten. Sobald das Gerät eingeschaltet ist, blicken Sie innen auf den LCD-Bildschirm.
- (2) Nehmen Sie die Scharfeinstellung am Rad vorne auf der Unterseite vor.
- (3) Bei Nachtbeobachtung, aktivieren Sie die Infrarotbeleuchtung, durch drücken der IR-Taste. Erhöhen Sie die Helligkeit indem Sie die Taste wiederholt drücken.  
Es gibt 7 Helligkeitsstufen (0 > 1 > 2 > 3 > 4 > 5 > 6 > 7 > 0 ...)
- (4) Durch längeres Drücken der POWER Taste schalten Sie das Gerät aus.

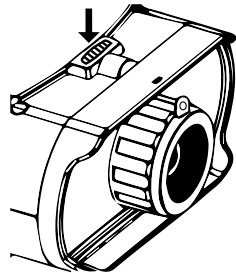

## Bildschirm Informationen

Anzeige der IR Helligkeitsstufen  
(1-7). Je größer, desto heller.

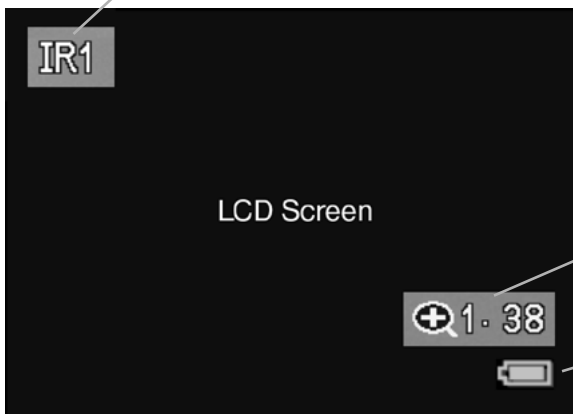

Anzeige der Zoom  
Stufen, bis max. 2X.

Batteriestatus

## Montage der Kopfhaltung

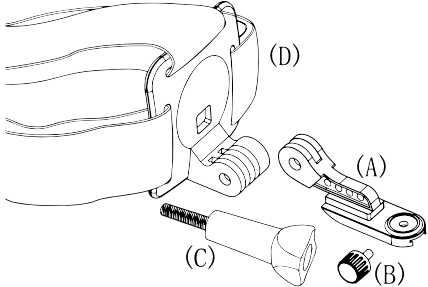
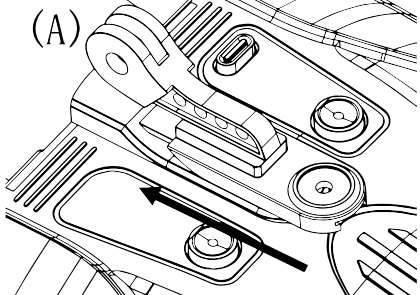
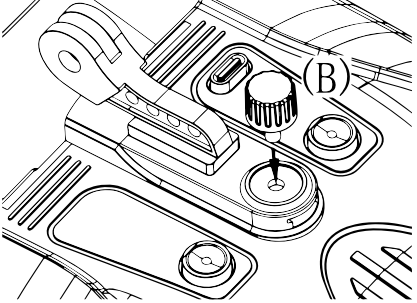
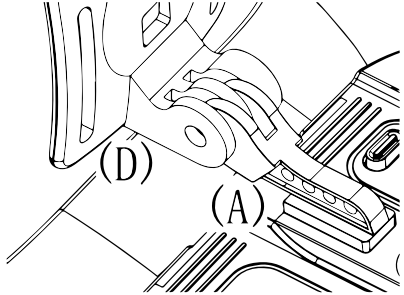
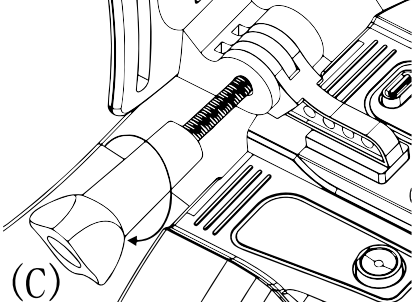
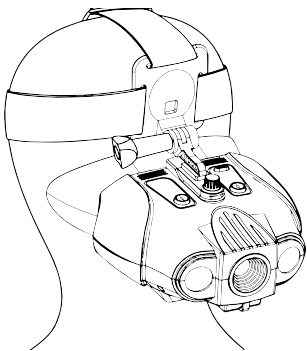
	
<p>Die Kopfhaltung besteht aus 4 Einzelteilen.</p>	<p>Schieben Sie (A) in die Montagevorrichtung auf der Oberseite des Nachtsichtgeräts.</p>
	
<p>Sichern Sie (A) mit der Schraube (B) fest an.</p>	<p>Verbinden Sie (A) mit der Kopfhaltung (D).</p>
	
<p>Sichern Sie beide Elemente mit Hilfe der Flügelschraube (C).</p>	

## Fehlerbehebung

### Schlechtes Bild:

- Wenn Sie eine Brille tragen, halten sie die Brille auf während Sie das Gerät benutzen.
- Stellen Sie Scharf, durch langsames drehen am Scharfeinstellungsrad vorne auf der Unterseite. Stellen Sie sicher das scharfgestellt ist.

## Wartung/Reinigung

Trennen Sie das Gerät vor der Reinigung von der Stromquelle. Reinigen Sie das Gerät nur äußerlich mit einem trockenen Tuch. Benutzen Sie keine Reinigungsflüssigkeit, um Schäden an der Elektronik zu vermeiden. Schützen Sie das Gerät vor Staub und Feuchtigkeit!

## EG-Konformitätserklärung



Eine „Konformitätserklärung“ in Übereinstimmung mit den anwendbaren Richtlinien und entsprechenden Normen ist von der Bresser GmbH erstellt worden. Diese kann auf Anfrage jederzeit eingesehen werden.

## ENTSORGUNG



Entsorgen Sie die Verpackungsmaterialien sortenrein. Informationen zur ordnungsgemäßen Entsorgung erhalten Sie beim kommunalen Entsorgungsdienstleister oder Umweltamt.



Werfen Sie Elektrogeräte nicht in den Hausmüll!



Gemäß der Europäischen Richtlinie 2002/96/EG über Elektro- und Elektronik-Altgeräte und deren Umsetzung in nationales Recht müssen verbrauchte Elektrogeräte getrennt gesammelt und einer umweltgerechten Wiederverwertung zugeführt werden.



## About this Instruction Manual



Please read the safety instructions and the operating instructions carefully before use.

Keep these instructions for renewed use at a later date. When the device is sold or given to someone else, the instruction manual must be provided to the new owner/user of the product.

## General Warning



### **DANGER!**

Children should only use the device under adult supervision. Keep packaging material, like plastic bags and rubber bands, out of the reach of children, as these materials pose a choking hazard.

Do not expose the device to high temperatures. Excessive heat or improper handling could trigger a short-circuit, a fire or an explosion.



### **FIRE RISK!**

Do not place the device, particularly the lenses, in direct sunlight. The concentration of light could cause a fire.



### **RISK of ELECTRIC SHOCK!**

This device contains electronic components that operate via a power source. Children should only use the device under adult supervision. Only use the device as described in the manual; otherwise, you run the risk of an electric shock.



### **NOTE!**

Do not disassemble the device. In the event of a defect, please contact your dealer. The dealer will contact the Service Centre and can send the device in to be repaired, if necessary.



### **Privacy PROTECTION!**

The night vision device is intended only for private use. Please heed the privacy of other people. Do not use them to look into apartments, for example.

## Scope of delivery

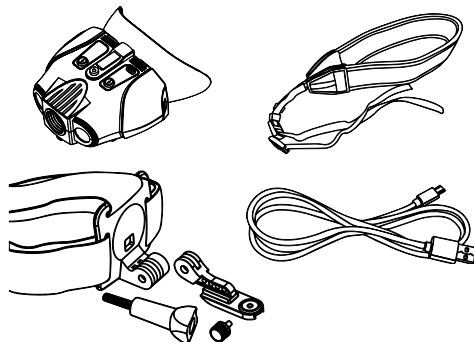

Night vision device, Neck strap, Head mount, USB cable (for charging), Instruction manual

## Parts overview

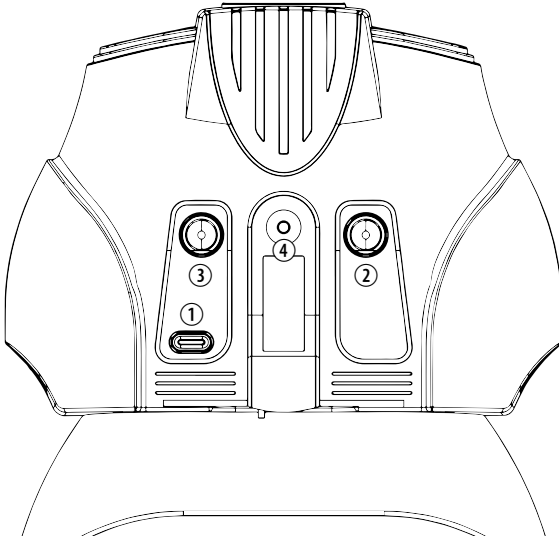

<p>① <b>POWER</b></p>	<p>Long press for power on and off Press the button briefly to dim the screen in 15 steps.</p>
<p>② <b>IR</b></p>	<p>Press <b>IR</b> for 7 levels of brightness (0 &gt; 1 &gt; 2 &gt; 3 &gt; 4 &gt; 5 &gt; 6 &gt; 7 &gt; 0 ...) when using the binoculars at night.</p>
<p>③ <b>ZOOM</b></p>	<p>Press <b>ZOOM</b> to zoom in at multiple levels. The maximum zoom is 2X. Once reaching 2X, keep pressing <b>ZOOM</b> to go back to 1X.</p>
<p>④ <b>Head mount</b></p>	<p>Mounting fixture for the head mount.</p>
<p>⑤ <b>View area</b> ⑥ <b>Strap Hook</b></p>	

**7 Focus Wheel**

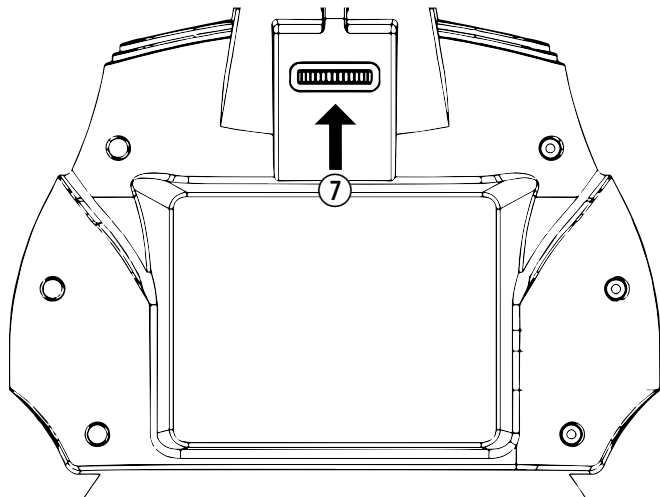

**Charging the device**

(1) Open the USB cover.

(2) Connect the USB cable for charging. The charging time is about 3 hours.

(3) You can also operate the device with a mobile power bank.

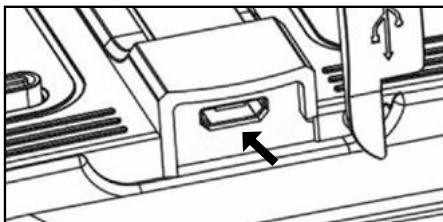
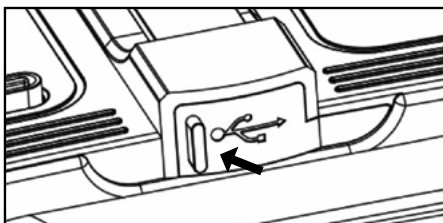



## Turn on the device

- (1) Long press the POWER button to turn on the binocular. Once the power is on, look into the LCD screen inside.
- (2) Adjust the focus by turning the focus wheel at the front bottom.
- (3) For night use, turn on the IR by pressing the IR button. Increase the brightness by pressing the button repeatedly. It has 7 levels of brightness (0 > 1 > 2 > 3 > 4 > 5 > 6 > 7 > 0 ...)
- (4) Long press the POWER button to shut down the device.

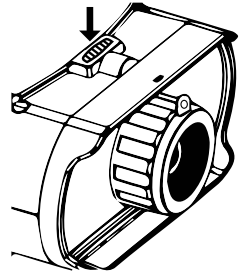

## Display Information

Indicating IR levels (1-7). The larger the brighter.

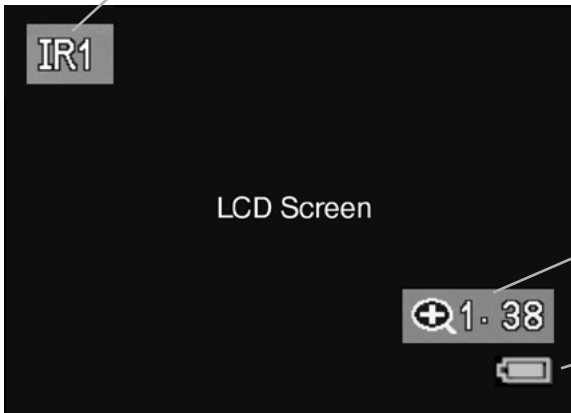

Indicating the zoom in levels, up to 2X.

Battery Status

## Head mount assembly

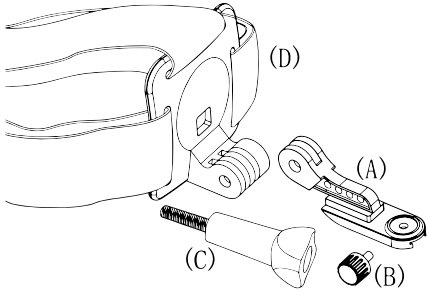
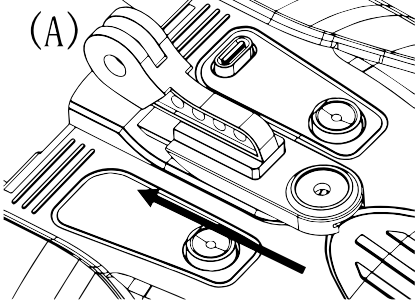
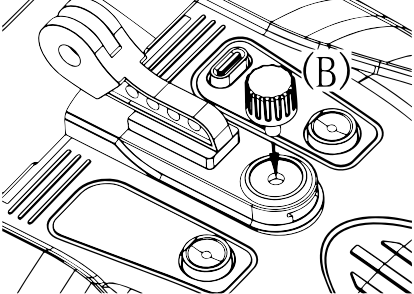
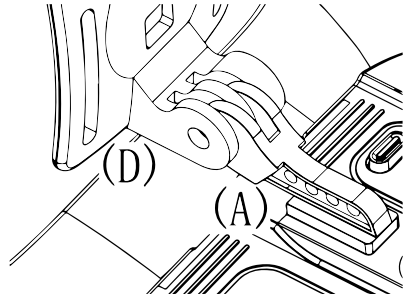
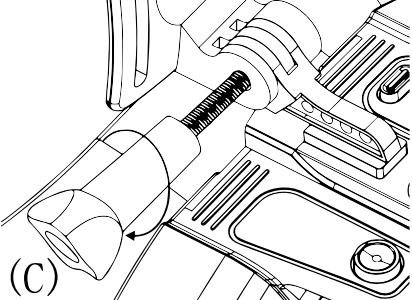
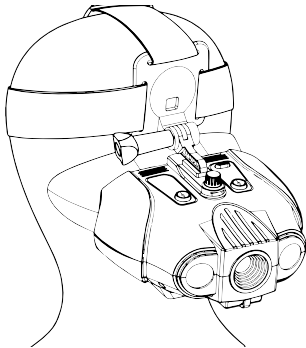
 <p>Diagram showing the four components of the head mount assembly: (A) mounting bracket, (B) screw, (C) thumb knob, and (D) head mount housing.</p>	 <p>Diagram showing the mounting bracket (A) being inserted into the mounting fixture on the top of the night vision device.</p>
<p>The head mount consists of 4 parts.</p>	<p>Slide (A) into the mounting fixture on the top of the night vision device.</p>
 <p>Diagram showing the screw (B) being inserted into the mounting bracket (A) to secure it.</p>	 <p>Diagram showing the mounting bracket (A) connected to the head mount housing (D).</p>
<p>Secure (A) with the screw (B), firmly.</p>	<p>Connect (A) to the head mount (D).</p>
 <p>Diagram showing the thumb knob (C) being used to secure the mounting bracket (A) to the head mount housing (D).</p>	 <p>Diagram showing the completed head mount assembly mounted on a helmet.</p>
<p>Secure both elements using the thumb knob (C).</p>	

## Troubleshooting

### Poor Image:

- If you wear glasses, please keep them on while using the binocular.
- Adjust the focus by slowly turning the Focus wheel at the front bottom of the binocular. Make sure it is focused.

## NOTES on Cleaning

Before cleaning the device, disconnect it from the power supply! Only use a dry cloth to clean the exterior of the device. To avoid damaging the electronics, do not use any cleaning fluid. Clean the eyepieces and/ or lenses only with a soft, lint-free cloth, (e.g. microfibre cloth). To avoid scratching the lenses, use only gentle pressure with the cleaning cloth. Protect the device from dust and moisture.

## EC DECLARATION OF CONFORMITY



Bresser GmbH has issued a „Declaration of Conformity“ in accordance with applicable guidelines and corresponding standards. This can be viewed any time upon request.

## DISPOSAL



Dispose of the packaging materials properly, according to their type, such as paper or cardboard. Contact your local waste-disposal service or environmental authority for information on the proper disposal.



Do not dispose of electronic devices in the household garbage!  
As per Directive 2002/96/EC of the European Parliament on waste electrical and electronic equipment and its adaptation into German law, used electronic devices must be collected separately and recycled in an environmentally friendly manner.

**DE GARANTIE & SERVICE:**

Die reguläre Garantiezeit beträgt 2 Jahre und beginnt am Tag des Kaufs. Um von einer verlängerten, freiwilligen Garantiezeit wie auf dem Geschenkkarton angegeben zu profitieren, ist eine Registrierung auf unserer Website erforderlich. Die vollständigen Garantiebedingungen sowie Informationen zu Garantiezeitverlängerung und Serviceleistungen können Sie unter: [www.bresser.de/garantiebedingungen](http://www.bresser.de/garantiebedingungen) einsehen.

Sie wünschen eine ausführliche Anleitung zu diesem Produkt in einer bestimmten Sprache? Dann besuchen Sie unsere Website über nachfolgenden Link (QR Code) für verfügbare Versionen. Alternativ können Sie uns auch eine E-Mail an die Adresse [manuals@bresser.de](mailto:manuals@bresser.de) schicken oder eine Nachricht unter +49 (0) 28 72 – 80 74-220\* hinterlassen. Bitte geben Sie stets Ihren Namen, Ihre genaue Adresse, eine gültige Telefonnummer und E-Mail-Adresse sowie die Artikelnummer und -bezeichnung an.

\*Lokale Rufnummer in Deutschland (Die Höhe der Gebühren je Telefonat ist abhängig vom Tarif Ihres Telefonanbieters); Anrufe aus dem Ausland sind mit höheren Kosten verbunden.

**EN WARRANTY & SERVICE:**

The regular guarantee period is 2 years and begins on the day of purchase. To benefit from an extended voluntary guarantee period as stated on the gift box, registration on our website is required. You can consult the full guarantee terms as well as information on extending the guarantee period and details of our services at [www.bresser.de/warranty\\_terms](http://www.bresser.de/warranty_terms).

Would you like detailed instructions for this product in a particular language? Then visit our website via the link below (QR code) for available versions. Alternatively you can also send an email to [manuals@bresser.de](mailto:manuals@bresser.de) or leave a message on +49 (0) 28 72 – 80 74-220\*. Please always state your name, precise address, a valid phone number and email address, as well as the article number and name.

\*Number charged at local rates in Germany (the amount you will be charged per phone call will depend on the tariff of your phone provider); calls from abroad will involve higher costs.

**FR GARANTIE ET SERVICE**

La durée normale de la garantie est de 2 ans à compter du jour de l'achat. Afin de pouvoir profiter d'une prolongation facultative de la garantie, comme il est indiqué sur le carton d'emballage, vous devez vous enregistrer sur notre site Internet. Vous pouvez consulter l'intégralité des conditions de garantie ainsi que les informations concernant la prolongation de la garantie et les prestations de service sur [www.bresser.de/warranty\\_terms](http://www.bresser.de/warranty_terms).

Vous souhaitez un mode d'emploi détaillé pour ce produit dans une langue spécifique ? Alors consultez notre site Internet à l'aide du lien suivant (code QR) pour voir les versions disponibles. Vous pouvez également nous envoyer un e-mail à l'adresse [manuals@bresser.de](mailto:manuals@bresser.de) ou nous laisser un message au +49 (0) 28 72 – 80 74-220\*. Indiquez toujours votre nom, votre adresse exacte, un numéro de téléphone et une adresse e-mail valides ainsi que le numéro de l'article et sa description.

\*Numéro d'appel local en Allemagne (le montant des frais par appel téléphonique dépend du tarif de votre opérateur téléphonique) ; les appels depuis l'étranger entraînent des coûts plus élevés.

## **NL** GARANTIE & SERVICE

De reguliere garantieperiode bedraagt 2 jaar en begint op de dag van aankoop. Om gebruik te maken van een verlengde vrijwillige garantieperiode zoals aangegeven op de geschenkverpakking is aangegeven dient het product op onze website geregistreerd te worden. De volledige garantievoorwaarden en informatie over de verlenging van de garantieperiode en servicediensten kunt u bekijken op [www.bresser.de/warranty\\_terms](http://www.bresser.de/warranty_terms).

U wenst een uitvoerige gebruikshandleiding voor dit product in een specifieke taal? Bezoek dan onze website via deze link (QR Code) voor alle beschikbare versies. U kunt ook een e-mail sturen naar [manuals@bresser.de](mailto:manuals@bresser.de) of een bericht achterlaten op nummer +49 (0) 28 72 – 80 74-220\*. Vermeld alstublieft altijd uw naam, uw exacte adres, een geldig telefoonnummer en e-mailadres, evenals het artikelnummer en het kenmerk.

\*Lokaal nummer in Duitsland (het tarief voor het telefoongesprek is afhankelijk van het tarief van uw telefoonprovider). Telefoongesprekken uit het buitenland brengen hogere kosten met zich mee.

## **ES** GARANTÍA Y SERVICIO

El período regular de garantía es dos años iniciándose en el día de la compra. Para beneficiarse de un período de garantía más largo y voluntario tal y como se indica en la caja de regalo es necesario registrarse en nuestra página web. Las condiciones de garantía completas así como informaciones relativas a la ampliación de la garantía y los servicios pueden encontrarse en [www.bresser.de/warranty\\_terms](http://www.bresser.de/warranty_terms).

¿Desearía recibir unas instrucciones de uso completas sobre este producto en un idioma determinado? Entonces visite nuestra página web utilizando el siguiente enlace (código QR) para ver las versiones disponibles. O envíenos un mensaje a la dirección de correo [manuals@bresser.de](mailto:manuals@bresser.de) o déjenos un mensaje telefónico en el siguiente número +49 (0) 28 72 – 80 74-220\*. Asegúrese de dejar su nombre, dirección, teléfono válido, una dirección de correo electrónico así como el número del artículo y su descripción.

\*Número local de Alemania (el importe de cada llamada telefónica dependen de las tarifas de los distribuidores); Las llamadas des del extranjero están ligadas a costes suplementarios.

## **IT** GARANZIA E ASSISTENZA

La durata regolare della garanzia è di 2 anni e decorre dalla data dell'acquisto. Per godere di un'estensione volontaria della garanzia come descritto sulla confezione regalo, è necessario registrarsi nel nostro sito Web. Le condizioni complete di garanzia e le informazioni sull'estensione di garanzia e i servizi di assistenza sono visibili al sito [www.bresser.de/warranty\\_terms](http://www.bresser.de/warranty_terms).

Desidera ricevere informazioni esaustive su questo prodotto in una lingua specifica? Venga a visitare il nostro sito Web al seguente link (codice QR Code) per conoscere le versioni disponibili.





Irrtümer und technische Änderungen vorbehalten.  
Errors and technical changes reserved.  
Manual\_1877495\_Digital-NV-Bino-1x\_de-en\_BRESSER\_v062020a



Besuchen Sie uns auf • Find us on:



**Bresser GmbH**

Gutenbergstr. 2 · DE-46414 Rhede  
Germany

[www.bresser.de](http://www.bresser.de) · [service@bresser.de](mailto:service@bresser.de)