

MAJESTIC

FIRE 12

PARTY SPEAKER TWS CON LUCI LED



MANUALE D'ISTRUZIONI

New MAJESTIC S.p.A.
Via Rossi Martini, 41
26013 Crema (CR) – Italia
www.newmajestic.com
MADE IN CHINA



Per scaricare il manuale d'istruzioni inquadra il QR code:
To download the instruction manual frame QR code:
Um die Bedienungsanleitung herunterzuladen, scannen Sie den QR-Code:
Pour télécharger le manuel d'instructions, scannez le code QR :
Para descargar el manual de instrucciones, escanee el código QR:



Indice

Avvertenze per la sicurezza	1
Contenuto della confezione	3
Descrizione dei tasti	3
• FIRE 12	3
• Telecomando	4
Installazione e sostituzione batterie	5
Funzionamento del telecomando	5
Ricarica della batteria	5
Istruzione operative	6
• Accensione/Spengimento/Standby	6
• Cambio sorgente	6
• Regolazione Volume	6
• Equalizzatore	6
• Funzione MENU	6
• Selezione effetti luci LED	6
• Funzione Wireless Audio	6
• Connessione Wireless Audio	6
• Funzione TWS (True Wireless Stereo)	6
• Attivazione funzione TWS	7
• Funzione USB/MicroSD	7
• Funzione AUX	7
• Utilizzo del microfono	7
Guida ad eventuali problemi riscontrati	8
Cura e manutenzione	8
Specifiche tecniche	9

Avvertenze per la sicurezza

Per un utilizzo in sicurezza e ottenere il massimo delle prestazioni si prega di leggere attentamente questo manuale prima dell'utilizzo.

ATTENZIONE: PER RIDURRE IL RISCHIO DI SCOSSE ELETTRICHE NON SMONTARE L'APPARECCHIO. NON SONO PRESENTI PARTI RIPARABILI DALL'UTILIZZATORE. PER RIPARAZIONI RIVOLGERSI A PERSONALE TECNICO QUALIFICATO.

Per evitare il pericolo di scosse elettriche o incendio, non esporre alla pioggia o all'umidità.

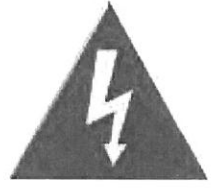
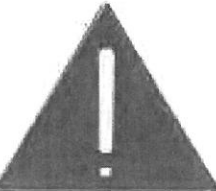
	TENSIONE PERICOLOSA!
	Il simbolo qui a lato avverte l'utilizzatore della presenza di tensione non isolata che potrebbe essere causa di scossa elettrica.
	Questo simbolo avverte che prima di utilizzare l'unità bisogna leggere attentamente il libretto di istruzioni.

NOTE IMPORTANTI

- L'utilizzo deve essere consentito solo a persone adulte e responsabili, adeguatamente istruite sui danni derivanti da un utilizzo scorretto.
- Questo apparecchio può essere utilizzato da bambini di età da 8 anni in su se sotto sorveglianza oppure se hanno ricevuto delle istruzioni riguardanti l'utilizzo dell'apparecchio in sicurezza e se capiscono i pericoli implicati. Le operazioni di pulizia e di manutenzione da parte dell'utilizzatore non devono essere effettuate dai bambini a meno che non abbiano un'età superiore 8 anni e operino sotto sorveglianza. Tenere l'apparecchio e il suo cavo fuori dalla portata dei bambini con età inferiore agli 8 anni.
- Gli apparecchi possono essere utilizzati da persone con ridotte capacità fisiche, sensoriali o mentali o con mancanza di esperienza e di conoscenza se hanno una sorveglianza oppure se hanno ricevuto delle istruzioni a riguardo dell'uso in sicurezza dell'apparecchio e capiscono i pericoli implicati.
- I bambini non devono utilizzare l'apparecchio come gioco.
- Non permettere che l'apparecchio venga usato da bambini o inabili senza sorveglianza.
- Tenere lontano da animali domestici.
- Non utilizzare mai l'apparecchio in luoghi dove il cavo, la spina e il prodotto stesso possano venire a contatto con acqua o superfici bagnate. Non utilizzare l'apparecchio in ambienti esterni, in quanto la pioggia potrebbe creare corti circuiti. Non toccare l'apparecchio con le mani bagnate.
- Evitare di installare l'apparecchio nelle posizioni elencate qui di seguito:
 - Luoghi esposti alla luce solare diretta o vicini ad apparecchiature che generano calore, come i termosifoni ;
 - Sopra altri apparecchi che possono irradiare un calore eccessivo;
 - Luoghi che blocchino la ventilazione o che siano umidi o polverosi;
 - Ambienti soggetti a vibrazione costante;

- Non appoggiare sopra l'apparecchio accessori con fiamme libere, come ad esempio candele accese.
- Non cercare di riparare o intervenire da soli sull'apparecchio. Errati interventi o manomissioni possono rendere vana la garanzia. In caso di parti danneggiate o sospetto malfunzionamento, interrompere immediatamente l'utilizzo e consultare personale qualificato. Non immergere mai l'apparecchio in acqua o in altri liquidi. Non appoggiare recipienti contenenti liquidi (ad esempio vasi) sopra l'apparecchio.
- Non toccare l'apparecchio con le mani bagnate e non posizionarlo in prossimità di lavandini, vasche o contenitori di liquidi. Utilizzare il prodotto solo se in perfette condizioni. Nel caso l'apparecchio sia stato immerso in acqua o risulti danneggiato rivolgersi a personale qualificato.
- Il prodotto non deve essere utilizzato se è stato fatto cadere o se vi sono segni di danni visibili.
- L'esposizione a livelli di volume elevati può causare problemi all'udito, inclusi danni permanenti. La predisposizione alla perdita dell'udito varia da persona a persona, tuttavia l'esposizione costante a livelli elevati di volume è dannosa per chiunque. Moderare il livello del volume.
- **Rivolgersi esclusivamente al personale di servizio qualificato al fine di evitare di invalidare la garanzia. In caso di informazioni e domande rivolgersi al servizio assistenza tecnica della New Majestic S.p.A.**

Note sulle batterie:

- Non mischiare batterie di tipo diverso.
- Non mischiare batterie vecchie con batterie nuove.
- Rimuovere le batterie dal telecomando in caso di non utilizzo prolungato poiché fuoriuscire liquido tossico. In tal caso, non toccare il liquido fuoriuscito dalle batterie.
- Non gettare le batterie nel fuoco.

Contenuto della confezione

1	FIRE 12	1 pezzo
2	Caricabatterie	1 pezzo
3	Telecomando	1 pezzo
4	Microfono con cavo	1 pezzo
5	Manuale d'istruzioni	1 pezzo
6	Tagliando di garanzia	1 pezzo

Descrizione dei tasti

FIRE 12

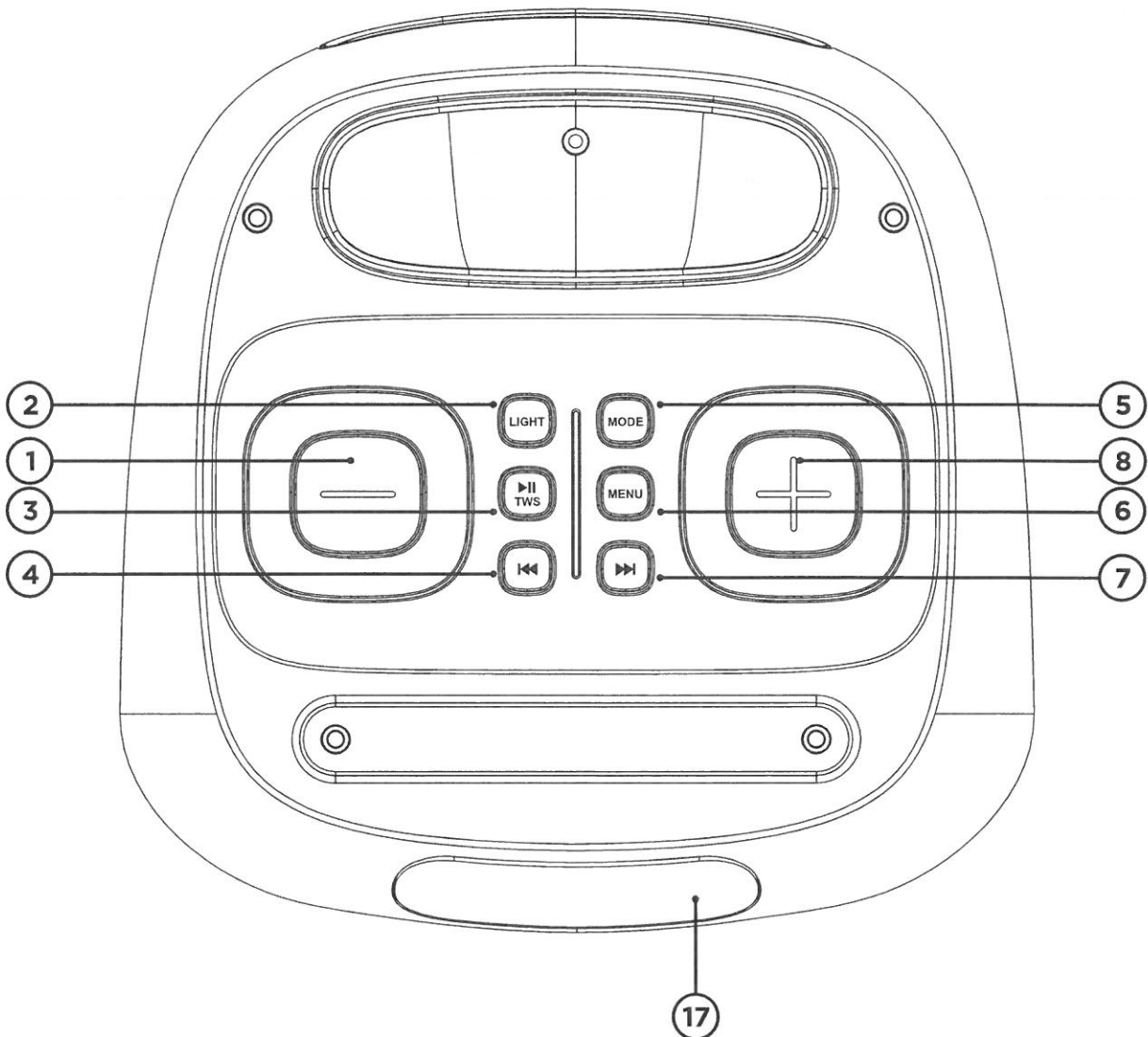

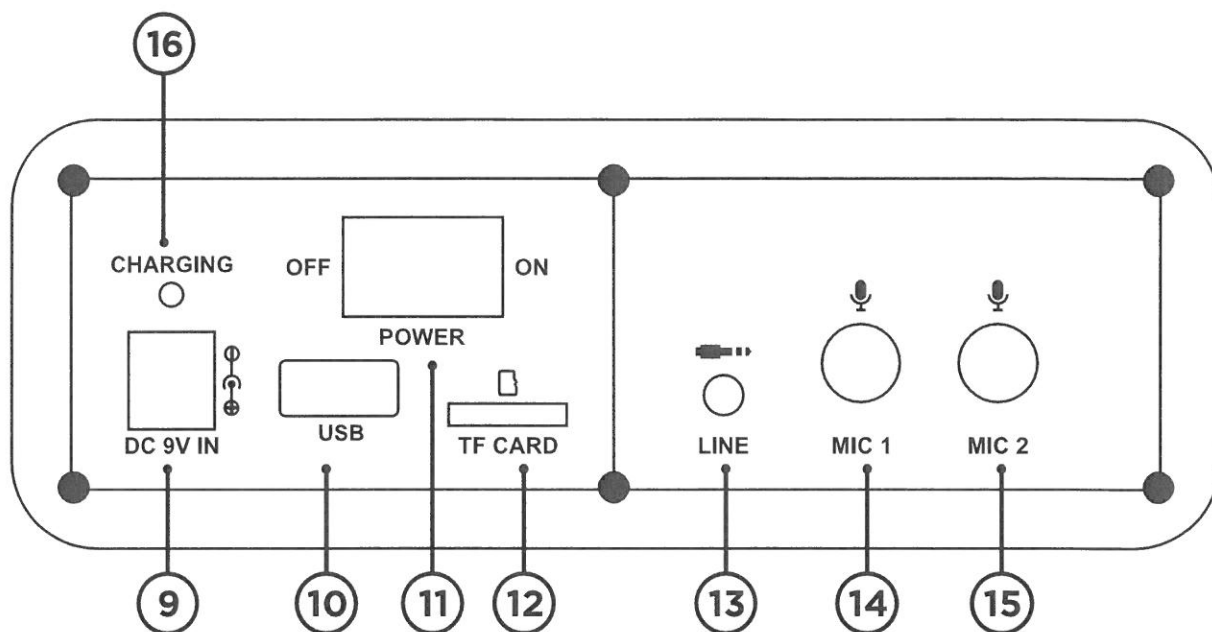

1. Tasto VOL -
2. Tasto LIGHT
3. Tasto Play / Pausa / TWS
4. Tasto Traccia precedente / Ritorno veloce
5. Tasto MODE
6. Tasto MENU
7. Tasto Traccia successiva / Avanzamento veloce
8. Tasto VOL +

9. Ingresso per la ricarica DC 9V - 2A
10. Ingresso USB
11. Interruttore Accensione / Spegnimento
12. Ingresso MicroSD
13. Ingresso AUX da 3.5mm
14. Ingresso Microfono 1 da 6.35mm (1/4")
15. Ingresso Microfono 2 da 6.35mm (1/4")
16. LED di stato
17. Display + Ricevitore IR telecomando

Telecomando

1. Tasto Standby
2. Tasto MODE (cambio sorgente)
3. Tasto MUTE
4. Tasto Play/Pausa
5. Tasto EQ
6. Tasti numerici
7. Tasto RPT
8. Tasto Traccia Precedente/Ritorno Veloce
9. Tasto Traccia Successiva/Avanzamento Veloce
10. Tasto VOL +
11. Tasto VOL -
12. Tasto USB/MicroSD

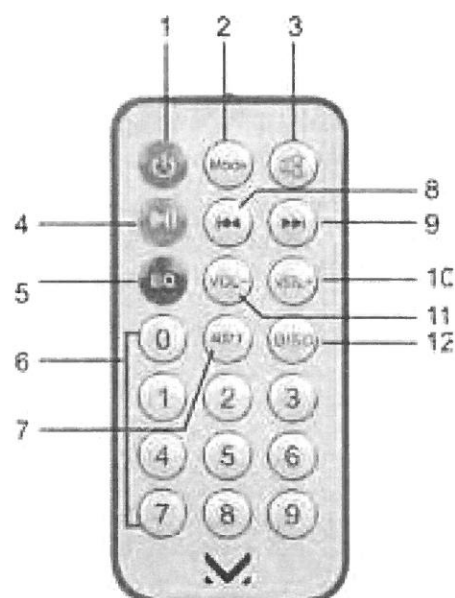

Installazione e sostituzione batterie

Inserire la batteria come indicato in figura. Assicurarsi di inserirla con la polarità corretta come indicato sul retro del telecomando

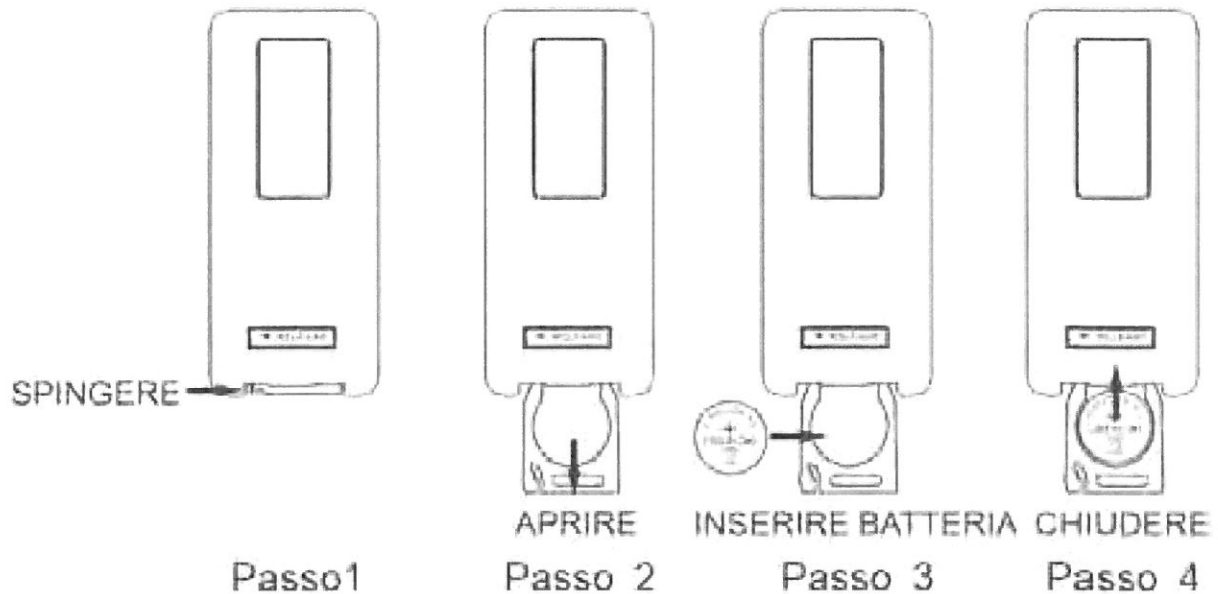

Funzionamento del telecomando

Puntare il telecomando verso il prodotto e premere il tasto desiderato.

Il telecomando funziona al meglio ad una distanza inferiore a 3 metri con un'angolazione fino a 30 gradi rispetto al ricevitore del telecomando posto nella zona del display dell'unità.

Se il telecomando non funziona anche stando vicino all'unità, sostituire la batteria. Utilizzare una batteria di tipo CR2025 3V.

Nota:

- La distanza di funzionamento può variare a seconda della luminosità del locale.
- Non puntare luce diretta al sensore del telecomando.
- Non mettere ostacoli tra il telecomando ed il sensore.
- Non utilizzare questo telecomando mentre in contemporanea si utilizza il telecomando di un'altra unità.

Ricarica della batteria

Il prodotto ha una batteria ricaricabile integrata che può essere ricaricata tramite l'alimentatore in dotazione. Prima dell'utilizzo si raccomanda di caricare completamente la batteria.

Durante la fase di ricarica il LED di stato sarà acceso (il dispositivo si ricaricherà completamente in circa 6 ore). Quando il dispositivo sarà completamente carico l'indicatore LED si spegnerà.

Nota:

- Se la batteria è completamente scarica lasciare il dispositivo spento e ricaricarlo per almeno un'ora prima di usarlo.
- La durata della batteria (fino a 4 ore con un utilizzo ad un volume medio) può variare a seconda del volume d'ascolto, del tipo di brano in riproduzione, del dispositivo esterno associato, dell'utilizzo o meno delle luci LED e dallo stato di usura della batteria.
- I tempi di ricarica possono variare a seconda dello stato di carica del prodotto e dalle caratteristiche del caricatore utilizzato.
- Quando la batteria è scarica il prodotto emetterà periodicamente un tono d'avviso.

Istruzione operative

Accensione/Spengimento/Standby

Portare l'interruttore di Accensione/Spengimento in posizione ON per accendere il prodotto e riportarlo in posizione OFF per spegnerlo.

Per mettere il prodotto in modalità Standby premere brevemente il tasto Standby sul telecomando e premerlo nuovamente per riattivarlo.

Il prodotto attiverà automaticamente la modalità Standby se rimane inattivo per circa 10 minuti.

Cambio sorgente

Premere più volte il tasto MODE sul telecomando o sul prodotto per cambiare sorgente scegliendo tra BLUE / USB / microSD / AUX.

Regolazione Volume

Premere i tasti VOL+ e VOL- sul telecomando o sul prodotto per regolare il volume.

Equalizzatore

Premere più volte il tasto EQ sul telecomando per scegliere l'equalizzazione tra i 5 presets disponibili.

Funzione MENU

Premere il tasto MENU e servirsi dei tasti VOL + e VOL - per regolare rispettivamente:

u → volume dispositivo;

b → toni bassi;

t → toni alti.

Selezione effetti luci LED

Dopo aver acceso il prodotto è possibile premere brevemente il tasto "LIGHT" per cambiare l'effetto delle luci LED. Sono disponibili 7 effetti diversi. Premere a lungo il tasto "LIGHT" per spegnere le luci LED.

Funzione Wireless Audio

Il prodotto supporta la riproduzione musicale tramite connessione senza fili ad uno Smartphone o un altro dispositivo compatibile.

NOTA: non è possibile garantire la compatibilità con tutti i dispositivi in commercio.

Connessione Wireless Audio

- Accendere l'altoparlante, selezionare la sorgente Wireless Audio (il display mostrerà BLUE) tramite il tasto MODE sul telecomando o sul prodotto ed attivare la funzione relativa sul dispositivo esterno.
- Ricercare il nome "FIRE 12" dal proprio dispositivo esterno e sceglierlo per effettuare l'abbinamento (inserire "0000" se richiesto).
- Dopo aver effettuato l'associazione è possibile avviare la riproduzione dal dispositivo esterno.
- Durante la riproduzione musicale è possibile premere brevemente il tasto Play/Pausa per mettere in pausa la riproduzione. Per riprendere la riproduzione premere nuovamente il tasto Play/Pausa.

Funzione TWS (True Wireless Stereo)

Se si è in possesso di due FIRE 12 è possibile attivare la funzione TWS che consente di abbinare due altoparlanti tra loro ed ottenere una riproduzione audio Stereo (gli altoparlanti riprodurranno lo stesso audio contemporaneamente).

Nota: per poter utilizzare la funzione TWS i due speaker devono avere tra loro una distanza massima di circa 5 metri in spazi aperti.

Attivazione funzione TWS (come associare tra loro due FIRE 12)

- Assicurarsi che gli speaker non siano associati a nessun dispositivo esterno.
- Accendere i due altoparlanti e selezionare la modalità Wireless Audio (BLUE sul display).
- Premere a lungo il tasto “Play/Pausa/TWS” sullo speaker per avviare l’associazione TWS, un suono confermerà l’associazione.
- Dopo aver eseguito l’associazione gli speaker si accoppieranno automaticamente tra loro se accesi contemporaneamente.
- Per disattivare la funzione TWS e disaccoppiare gli speaker premere a lungo il tasto “Play/Pausa/TWS” sullo speaker dopo aver eseguito l’associazione.

Funzione USB/MicroSD

Inserire una chiavetta USB/scheda MicroSD (contenente brani in formato MP3) nell’apposito ingresso dopo aver acceso l’altoparlante, la riproduzione si avvierà automaticamente.

Premere il tasto “Play/Pausa” per mettere in pausa/riprendere la riproduzione.

Premere brevemente il tasto “Traccia Successiva” / “Traccia Precedente” per passare al brano successivo / tornare al brano precedente.

Mediante i tasti numerici sul telecomando è possibile inserire il numero del brano da riprodurre.

Tenere premuti a lungo i tasti “Avanzamento Veloce” oppure “Ritorno Veloce” sul prodotto per avanzare rapidamente / tornare indietro velocemente nel brano in riproduzione.

È possibile premere più volte il tasto RPT sul telecomando per scegliere se ripetere lo stesso brano (*ONE*) o tutti i brani (*ALL*).

Nota:

- Non è possibile garantire la compatibilità con tutti i dispositivi di archiviazione USB in commercio.
- Non sono supportati dispositivi esterni che richiedono una tensione nominale superiore a 5V e una corrente nominale superiore a 200mA.
- Se si utilizza una prolunga USB il dispositivo di archiviazione connesso potrebbe non essere riconosciuto o non funzionare correttamente.
- Utilizzare solo dispositivi di archiviazione USB formattati con filesystem FAT16/FAT32.

Funzione AUX

Per riprodurre l’audio tramite l’ingresso AUX collegare un’estremità del cavo apposito (non fornito) all’ingresso AUX da 3.5mm dell’altoparlante e l’altra al dispositivo esterno. Selezionare la sorgente corretta premendo più volte il tasto MODE quindi avviare la riproduzione direttamente dal dispositivo esterno collegato.

NOTA: in modalità AUX non è possibile passare al brano successivo/precedente con i tasti “Traccia Successiva” / “Traccia Precedente” ma è necessario eseguire l’operazione direttamente dal dispositivo esterno collegato.

Utilizzo dei microfoni

Collegare i microfoni tramite l’apposito ingresso quindi accenderli portando il loro interruttore in posizione ON.

Premere il tasto MENU mentre almeno un microfono è collegato e selezionare:

N → per regolare il volume dei microfoni;

E → per regolare l’effetto eco.

Servirsi dei tasti VOL- / VOL + per scegliere il livello desiderato.

Guida ad eventuali problemi riscontrati

Difetto	Possibile causa	Soluzione
Nessun suono quando il prodotto è acceso.	La sorgente selezionata è errata. Volume troppo basso. Riproduzione in pausa.	Selezionare la sorgente corretta. Aumentare il livello del volume. Avviare la riproduzione.
Suono distorto.	Volume troppo elevato.	Ridurre il livello del volume.
Nessun suono dal microfono.	Microfono non collegato correttamente. Microfono spento.	Verificare il collegamento del microfono. Accendere il microfono.
Nessun suono dopo aver inserito un dispositivo USB oppure una scheda MicroSD.	Dispositivo non inserito correttamente. Formato non supportato.	Verificare che il dispositivo USB oppure la scheda MicroSD siano inseriti correttamente. Verificare che il file che si vuole riprodurre è in formato MP3 e che il dispositivo collegato ha un filesystem FAT16 oppure FAT32.
Impossibile caricare la batteria oppure la sua durata è insufficiente.	Il cavo oppure il caricatore non sono collegati correttamente. La batteria si è usurata.	Verificare di aver inserito correttamente il cavo e il caricatore. Contattare un centro d'assistenza per l'eventuale sostituzione.
Il dispositivo emette dei rumori/fruscii.	Il microfono acceso è troppo vicino all'altoparlante. Ci sono dispositivi elettronici (smartphone, caricabatterie, ecc..) troppo vicini all'altoparlante.	Allontanare il microfono dall'altoparlante e regolare il volume. Spostare il prodotto allontanandolo da altri dispositivi elettronici e scollegarlo dall'eventuale caricabatterie.
Il prodotto si riavvia o si spegne.	La batteria è scarica.	Ricaricare la batteria.

Cura e manutenzione

- Tenere il prodotto distante da oggetti magnetici, dall'acqua e da sorgenti di calore.
- Per pulire il dispositivo usare un panno morbido e asciutto. Non usare sostanze chimiche che potrebbero danneggiarlo.

ATTENZIONE: Non versare acqua o altri liquidi sul dispositivo durante la pulizia dello stesso. L'acqua potrebbe entrare nelle fessure e danneggiare lo speaker.

Specifiche tecniche

Party speaker con luci LED	
Un woofer da 6,5" + un tweeter da 1,5"	
Potenza d'uscita massima	480W (P.M.P.O)
Potenza in RMS	60W
Alimentazione	AC 100–240V 50/60Hz – DC 9V 2A
Batteria interna	ricaricabile, al litio, 7,4V – 3600mAh
Tecnologia Wireless Audio	V5.0
Distanza Wireless Audio	10m circa
USB/MicroSD	File system supportati: FAT16/FAT32 Max capienza: 64GB
Formati supportati USB/MicroSD	mp3
Ingressi Microfono	2x 6.35mm (1/4") – Un microfono a filo incluso
Ingresso AUX	3.5mm
Display	
7 effetti luci LED	
Equalizzatore	
Telecomando in dotazione (1 batteria CR2025 3V inclusa)	
Maniglia per il trasporto	
Dimensioni	30 (L) x 24,5 (P) x 25,5 (H) cm
Peso	3Kg

MAJESTIC

PARTY SPEAKER

MODELLO: FIRE 12

BATTERIA: 7.4V 3600MAH

ALIMENTAZIONE: DC 9V \equiv 2A

DIMENSIONI ALTOPARLANTI:

6.5" WOOFER & 1.5" TWEETER

FREQUENZA: 2402-2480MHZ

NEW MAJESTIC SPA

VIA ROSSI MARTINI,41 26013

CREMA(CR) ITALY

WWW.NEWMAJESTIC.COM

MADE IN CHINA



Shenzhen Huike Dianyuan
Technology Co., LTD

MODEL: HK24W-0902000OG

INPUT: 100-240V~50-60Hz 0.75A Max

OUTPUT: 9.0V \equiv 2A 18.0W \ominus \oplus



New Majestic S.p.A.
Via Rossi Martini, 41
26013 Crema (CR)-Italy
Made in China

MAJESTIC

Telecomando per modello Fire 12

New Majestic SpA
Via Rossi Martini,41
26013 CREMA(CR)ITALY
TEL: 0373 31415
www.newmajestic.com
Made in China

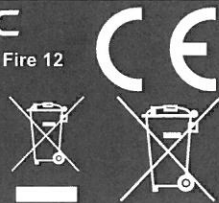

Made in China

MAJESTIC

Risposta di frequenza: 50-15KHZ

New Majestic SpA

Via Rossi Martini, 41

26013 CREMA (CR) ITALY

TEL: 0373 31415

www.newmajestic.com



Made in China

MAJESTIC

New Majestic SpA

Via Rossi Martini, 41

26013 CREMA (CR) ITALY

TEL: 0373 31415

www.newmajestic.com



Usso interno



Logo RAEE (Rifiuti di apparecchiature elettriche ed elettroniche)



Smaltimento della batteria

INFORMAZIONE AGLI UTENTI DI APPARECCHIATURE DOMESTICHE



Ai sensi dell'art. 25 Comma 1 del Decreto Legislativo 14 Marzo 2014, n. 49 "Attuazione delle Direttive 2011/65/UE e 2012/19/UE relative alla riduzione dell'uso di sostanze pericolose nelle apparecchiature elettriche ed elettroniche, nonché allo smaltimento dei rifiuti".

Il simbolo del cassonetto barrato riportato sull'apparecchiatura o sulla sua confezione indica che il prodotto alla fine della propria vita utile deve essere raccolto separatamente dagli altri rifiuti. L'utente dovrà, pertanto, conferire l'apparecchiatura giunta a fine vita agli idonei centri di raccolta differenziata dei rifiuti elettronici ed elettrotecnici, oppure riconsegnarla al rivenditore al momento dell'acquisto di una nuova apparecchiatura di tipo equivalente, in ragione di uno a uno.

L'adeguata raccolta differenziata per l'avvio successivo dell'apparecchiatura dismessa al riciclaggio, al trattamento e allo smaltimento ambientale compatibile contribuisce ad evitare possibili effetti negativi sull'ambiente e sulla salute e favorisce il reimpiego e/o riciclo dei materiali di cui è composta l'apparecchiatura.

Lo smaltimento abusivo del prodotto da parte dell'utente comporta l'applicazione delle sanzioni di cui alla corrente normativa di legge.

Eventuali pile o batterie ricaricabili contenute nel dispositivo devono essere smaltite separatamente negli appositi raccoglitori preposti alla raccolta delle pile esaurite.



Lo smaltimento delle batterie consumate deve avvenire presso gli appositi centri di raccolta differenziata o in base alle regolamentazioni locali. Batterie conformi alla direttiva 2013/56/EC.

CONDIZIONI GENERALI DI GARANZIA PER I PRODOTTI DELLA New MAJESTIC S.p.A.

Gentile Cliente, La ringraziamo per il Suo acquisto e Le ricordiamo che il prodotto risponde alle normative vigenti in fatto di costruzione e di sicurezza.

Nel caso si dovessero riscontrare anomalie o difetti del prodotto, la New Majestic S.p.A. offre una Garanzia convenzionale soggetta alle condizioni qui riportate (precisando che la Garanzia convenzionale lascia impregiudicati i diritti del consumatore di cui al D.Lgs. n.206 del 06/09/2005). Per Garanzia si intende esclusivamente la riparazione o la sostituzione gratuita dei singoli componenti o dell'intero bene riconosciuti difettosi nella fabbricazione.

Il periodo di Garanzia non verrà rinnovato o prolungato a seguito di successiva rivendita, riparazione o sostituzione del prodotto stesso.

Le parti riparate, sostituite o il cambio totale del prodotto saranno garantiti per un periodo di **60 giorni** a partire dalla data della riparazione o della sostituzione e naturalmente per la restante durata della Garanzia stessa.

La Garanzia ha validità a partire dalla data comprovata da un documento fiscale valido (scontrino fiscale oppure fattura d'acquisto) per un periodo di **24 mesi** in caso di acquisto con scontrino fiscale e **12 mesi** in caso di acquisto con fattura fiscale (partita iva).

Ci sono dei beni che per le loro normali caratteristiche sono deperibili nel tempo oppure soggetti a consumo e usura derivanti dall'utilizzo, pertanto, per gli accessori inclusi nella confezione di vendita la Garanzia ha validità di **12 mesi**.

Un accumulatore ricaricabile si ritiene difettoso e sostituibile in Garanzia **12 mesi** solo quando risulta interrotto, ossia non eroga più energia e la tensione ai suoi capi è di Zero Volt. Nel caso in cui la capacità di erogare energia risultasse ridotta rispetto al prodotto nuovo (trattasi di consumo/usura) il periodo di Garanzia sarà di **6 mesi**.

Non sono coperti da Garanzia:

- Il deterioramento dovuto ad usura delle parti estetiche e di tutte le componenti che dovessero risultare difettose a causa di negligenza o trascuratezza nell'uso, di errata manutenzione ovvero di circostanze che non possano ricondursi a difetti di fabbricazione dell'apparecchio.
- I manuali d'uso, i software di terzi, le configurazioni, le applicazioni o i dati scaricati dal cliente.
- I difetti causati da un uso improprio del prodotto (cadute, pressioni, deformazioni o uso di oggetti appuntiti).
- Apertura, modifica o riparazione del prodotto da parte di soggetti diversi dal Centro Assistenza Autorizzato.
- I numeri di serie, la data di produzione, il codice a barre o il codice **IMEI** * che risultano essere cancellati, alterati o illeggibili.

Per interventi in Garanzia si prega di rivolgersi presso uno dei Centri Assistenza Autorizzati della New Majestic S.p.A., la cui lista completa è consultabile sul sito www.newmajestic.com, oppure presso il punto vendita dove è stato acquistato il prodotto, consegnando il tagliando di Garanzia debitamente compilato ed allegando lo scontrino fiscale relativo l'acquisto.

ATTENZIONE:

È opportuno conservare integri sia l'imballo che tutti gli accessori in esso contenuti, poiché in caso di invio al laboratorio tecnico è meglio utilizzare la confezione originale con tutti i suoi accessori.

New Majestic S.p.A.

**Dichiarazione di conformità UE
EU Declaration of conformity (DoC)**

Nome del fabbricante / Company name:	New MAJESTIC S.p.A.
Indirizzo postale / Postal address:	Via Rossi Martini, 41
CAP e Città / Postcode and Town/City:	26013, Crema (CR) - Italy
Telefono / Telephone:	+39 0373 / 31415
Indirizzo posta elettronica /E-mail address:	info@newmajestic.com
Persona autorizzata alla compilazione del fascicolo tecnico / Authorized person to complete the technical file:	Lacchinelli Dean – Via Rossi Martini, 41 26013 Crema (CR) – Italy

La presente dichiarazione di conformità è rilasciata sotto la responsabilità esclusiva del fabbricante /
We declare that the DoC is issued under our sole responsibility

Apparecchio modello / Apparatus model:	Mod. FIRE 12
Tipo prodotto / Product type:	PARTY SPEAKER / PARTY SPEAKER

Il fabbricante, New Majestic S.p.A., dichiara che il tipo **PARTY SPEAKER Mod. FIRE 12** è conforme alla direttiva / The manufacturer, New Majestic S.p.A., declares that the **PARTY SPEAKER Mod. FIRE 12** complies with the directive:

2014/53/EU – Direttiva RED/ RED Directive

Il testo completo della Dichiarazione di Conformità UE è disponibile al seguente indirizzo Internet /
The full text of the EU Declaration of Conformity is available at the following Internet address:
www.newmajestic.com

Crema, 30/05/2023

DATA PRODUZIONE/PRODUCTION DATE: 06/2023

23

New MAJESTIC S.p.A.