



Istruzioni per l'uso	Инструкции за употреба
Operating instructions	Instrukcja obsługi
Instructions pour l'emploi	Upute za uporabu
Instrucciones de uso	Navodila za uporabo
Instruções para o uso	Инструкции по применению
Οδηγίες χρήσης	Naudojimosi instrukcijos
Návod k použití	Udhëzime për përdorimin
Návod na použitie	Қолдану бойынша
Használati utasítás	нұсқаулық
Instrucțiuni de utilizare	Інструкції з експлуатації

FERRO ARRICCIACAPELLI

IT	FERRO ARRICCIACAPELLI	pagina	1
EN	CURLING TONG	page	9
FR	FER À FRISER	page	17
ES	RIZADOR DE PELO	página	25
PT	MODELADOR DE CABELOS	página	33
EL	ΣΙΔΕΡΟ ΓΙΑ ΜΠΟΥΚΛΕΣ	σελίδα	41
CZ	KULMA NA VLASY	strana	49
SK	KULMA NA VLASY	strana	57
HU	HAJSÜTŐVÁS	oldal	65
RO	ONDULATOR DE PĂR	pagina	73
BG	МАША ЗА КОСА	страница	81
PL	LOKÓWKA DO WŁOSÓW	strona	89
HR	UVIJAČ ZA KOSU	stranica	97
SL	KODRALNIK LAS	stran	105
RU	ЩИПЦЫ ДЛЯ ЗАВИВКИ ВОЛОС	страница	113
LT	METALINĖS PLAUKŲ SUKIMO ŽNYPLĖS	puslapis	121
SQ	HEKUR PER KACURRELA	faqe	129
KK	БҰЙРАЛАУ ҚЫСҚАШЫ	беттер	137
UK	ЩИПЦІ ДЛЯ ЗАВИВКИ ВОЛОССЯ	сторінка	145



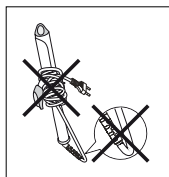
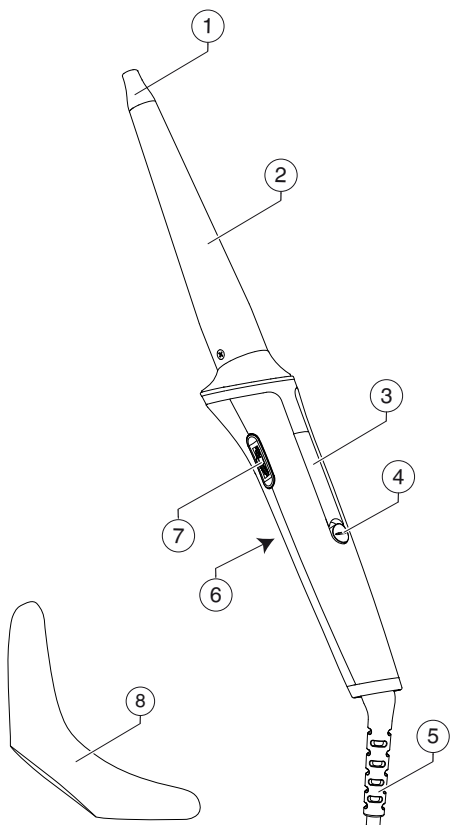

TYPE M2902

GUIDA ILLUSTRATIVA / ILLUSTRATIVE GUIDE / GUIDE ILLUSTRÉ /
 GUÍA ILUSTRATIVA / GUIA ILUSTRADO / ΕΠΕΞΗΓΜΑΤΙΚΟΣ ΟΔΗΓΟΣ /
 ILUSTRÁČNÍ PRŮVODCE / ILUSTRÁČNÝ SPRIEVODCA / ΚÉΡΕΣ ÚTMUTATÓ
 / GHID ILUSTRATIV / ИЛЮСТРАЦИИ / PRZEWODNIK / ILUSTRIRANI VODIČ
 / SLIKOVNI VODNIK / ИЛЛЮСТРИРОВАННАЯ ПАМЯТКА / ILIISTRACINIS
 VADOVAS / UDHEZUES ILUSTRUES / КӨРСЕТІЛМЕЛІ НҰСҚАУЛЫҚ /
 ІЛЮСТРОВАНИЙ ПОСІБНИК



DATI TECNICI (6) / TECHNICAL DATA (6) / DONNÉES TECHNIQUES (6) /
 DATOS TÉCNICOS (6) / DADOS TÉCNICOS (6) / ΤΕΧΝΙΚΑ ΣΤΟΙΧΕΙΑ (6) /
 TECHNICKÉ ÚDAJE (6) / TECHNICKÉ ÚDAJE (6) / MŰSZAKI ADATOK (6) /
 DATE TEHNICE (6) / ТЕХНИЧЕСКИ ДАННИ (6) / DANE TECHNICZNE (6) /
 ТЕХНІЧКІ ПОДАЦІ (6) / ТЕХНІЧНИ ПОДАТКИ (6) / ТЕХНИЧЕСКИЕ ДАННЫЕ
 (6) / TECHNINIAI DUOMENYS (6) / TE DHENA TEKNIKE (6) / ТЕХНИКАЛЫҚ
 ДЕРЕКТЕР (6) / ТЕХНІЧНІ ДАНИ (6)

Type M2902 220-240 V

 50 Hz
 



TENACITA GROUP S.p.A.
 VIA PIEMONTE 5
 IT - 24052 AZZANO S. P. www.imetec.com

INTRODUZIONE

IT

Gentile cliente, La ringraziamo per aver scelto il nostro prodotto. Siamo sicuri che Lei apprezzerà la sua qualità e affidabilità in quanto progettato e prodotto mettendo in primo piano la soddisfazione del cliente. Le presenti istruzioni per l'uso sono conformi alla norma europea EN 82079.



ATTENZIONE! Istruzioni e avvertenze per un uso sicuro dell'apparecchio.

Prima di utilizzare questo apparecchio, leggere attentamente le istruzioni per l'uso e in particolare note, avvertenze e istruzioni sulla sicurezza, attenendosi a esse. Conservare il presente manuale insieme alla relativa guida illustrativa, a scopo di consultazione futura. In caso di cessione dell'apparecchio a terzi, consegnare anche l'intera documentazione.

❗ NOTA: se nella lettura di questo manuale alcune parti risultassero di difficile comprensione o se sorgessero dubbi, prima di utilizzare il prodotto contattare l'azienda all'indirizzo indicato in ultima pagina.

❗ NOTA: gli ipovedenti possono consultare la versione digitale di queste istruzioni per l'uso sul sito www.tenactagroup.com

INDICE

Introduzione	1
Avvertenze sulla sicurezza.....	2
Legenda simboli	4
Descrizione dell'apparecchio e degli accessori.....	4
Consigli utili	4
Utilizzo	5
Pulizia e manutenzione	6
Conservazione	6
Smaltimento.....	6
Assistenza e garanzia	7
Guida illustrativa	1
Dati tecnici.....	1

AVVERTENZE SULLA SICUREZZA

- IT • Dopo aver rimosso l'apparecchio dalla confezione, assicurarsi che sia integro e completo come mostrato nella guida illustrativa e privo di danni da trasporto. In caso di dubbio, non utilizzare l'apparecchio e rivolgersi al servizio di assistenza autorizzato.



ATTENZIONE! Rimuovere dall'apparecchio eventuali materiali di comunicazione quali etichette, cartellini ecc., prima dell'utilizzo.



ATTENZIONE! Rischio di soffocamento. I bambini non devono giocare con la confezione. Tenere il sacchetto di plastica lontano dalla portata dei bambini.

- Questo apparecchio deve essere utilizzato unicamente allo scopo per cui è stato progettato, ovvero come ferro arricciacapelli per uso domestico. Qualsiasi altro utilizzo è considerato non conforme all'uso previsto e pertanto pericoloso.
- Prima di collegare l'apparecchio alla rete elettrica, controllare che la tensione e la frequenza riportati sui dati tecnici dell'apparecchio corrispondano a quelli della rete di alimentazione disponibile. I dati tecnici si trovano sull'apparecchio e sull'alimentatore se presente (vedi guida illustrativa).
- L'apparecchio può essere utilizzato da bambini di età non inferiore a 8 anni e da persone con ridotte capacità fisiche, sensoriali o mentali, o prive di esperienza o della necessaria conoscenza, purché sotto sorveglianza oppure dopo che le stesse abbiano ricevuto istruzioni relative all'uso sicuro dell'apparecchio e alla comprensione dei pericoli ad esso inerenti. I bambini non devono giocare con l'apparecchio. La pulizia e la manutenzione destinata ad essere effettuata dall'utilizzatore non deve essere effettuata da bambini senza sorveglianza.

- **⊘ NON utilizzare l'apparecchio con mani bagnate o piedi umidi o nudi.**
- **⊘ NON tirare il cavo di alimentazione o l'apparecchio stesso per staccare la spina dalla presa di corrente.**
- **⊘ NON tirare o sollevare l'apparecchio per il cavo di alimentazione.**
- **⊘ NON esporre l'apparecchio all'umidità o all'influsso di agenti atmosferici (pioggia, sole) o temperature estreme.**
- **Sorvegliare l'apparecchio durante il funzionamento.**
- **Disinserire sempre la spina dall'alimentazione elettrica prima della pulizia o manutenzione e in caso di non utilizzo dell'apparecchio.**
- **In caso di guasto o di cattivo funzionamento dell'apparecchio, spegnerlo e non manometterlo. Per l'eventuale riparazione rivolgersi solamente ad un centro di assistenza tecnica autorizzato.**
- **Se il cavo di alimentazione è danneggiato, esso deve essere sostituito da un centro di assistenza tecnica autorizzato, in modo da prevenire ogni rischio.**
- **Quando si utilizza l'apparecchio in un bagno, bisogna staccare la spina dopo l'uso, poiché la prossimità con l'acqua costituisce un rischio anche se l'apparecchio è spento.**
- **Per una maggiore protezione, si consiglia l'installazione di un dispositivo a corrente differenziale nel circuito elettrico che alimenta il bagno che abbia una corrente differenziale di funzionamento nominale non superiore a 30 mA (ideale 10 mA). E' opportuno chiedere consigli all'installatore.**







ATTENZIONE! NON utilizzare questo apparecchio nelle vicinanze di vasche da bagno, docce, lavandini o altri recipienti che contengono acqua.

- **Questo apparecchio non deve venire a contatto con acqua, altri liquidi, spray o vapori. Per le attività di**

pulizia e manutenzione fare riferimento esclusivamente all'apposito paragrafo di questo manuale.

- Questo apparecchio è da utilizzarsi solo per capelli umani. **NON** utilizzarlo per animali o per parrucche e parrucchini di materiale sintetico.
- Per le caratteristiche dell'apparecchio, fare riferimento alla confezione esterna.
- Utilizzare unicamente con gli accessori forniti che costituiscono parte integrante dell'apparecchio.

LEGENDA SIMBOLI

	<i>Avvertenza</i>		<i>Divieto generico</i>
	<i>Apparecchio di classe II</i>		<i>Nota</i>
	<i>Non adatto all'uso nella vasca da bagno o nella doccia</i>		

DESCRIZIONE DELL'APPARECCHIO E DEGLI ACCESSORI

Guardare la Guida illustrativa pag. I per controllare il contenuto della confezione. Tutte le figure si trovano nelle pagine interne della copertina.

- | | |
|-------------------------|---|
| 1. Punta fredda | 6. Dati Tecnici |
| 2. Barrel | 7. Rotella di regolazione della temperatura |
| 3. Led di funzionamento | 8. Guanto termoprotettivo a 2 dita |
| 4. Tasto On/Off | |
| 5. Cavo girevole | |

Per le caratteristiche dell'apparecchio, fare riferimento alla confezione esterna. Utilizzare unicamente con gli accessori forniti.

CONSIGLI UTILI

L'apprendimento veloce della modalità di utilizzo della piastra per capelli permetterà di determinare esattamente il tempo di applicazione per ottenere l'effetto desiderato sui capelli.

- Assicurarsi che i capelli siano completamente asciutti, puliti e senza lacca, mousse o gel per capelli.
- Pettinare i capelli sciogliendo gli eventuali nodi presenti.
- Iniziare la piega dalla nuca, procedere ai lati e terminare sulla fronte.
- Durante l'uso, il riscaldamento e il raffreddamento del ferro arricciacapelli, posizionare l'apparecchio su una superficie liscia e resistente al calore.

- Mentre si procede con la piega, fare attenzione a non avvicinare troppo le parti riscaldate alle aree sensibili del viso, delle orecchie, del collo o della cute.
- Dopo l'uso lasciare raffreddare completamente il ferro arricciacapelli prima di riporlo.

UTILIZZO



ATTENZIONE! Questo apparecchio non deve essere utilizzato se è stato fatto cadere o se vi sono segni di danni visibili.



ATTENZIONE! NON utilizzare questo apparecchio nelle vicinanze di vasche da bagno, docce, lavandini o altri recipienti che contengono acqua. Non immergere mai l'apparecchio in acqua.



ATTENZIONE! NON spruzzare spray per capelli con l'apparecchio acceso. Rischio di incendio.

PREPARAZIONE DEI CAPELLI

- Lavare come d'abitudine i capelli e pettinarli districando i nodi.
- Asciugare i capelli e spazzolarli dalle radici alle punte.
- Dividere i capelli in sezioni iniziando la piega dalla nuca.

ISTRUZIONI DI UTILIZZO

- Collegare il cavo di alimentazione (5) alla rete di alimentazione e posizionare l'apparecchio su una superficie liscia resistente al calore.
- Impostare la temperatura desiderata agendo sull'apposita rotella (7). L'intervallo selezionabile va da 150°C a 210°C, a seconda del tipo di capello e dall'effetto da ottenere
- La temperatura può essere variata in qualsiasi momento ruotando la rotella (7) in senso orario (per aumentare la temperatura) o antiorario (per diminuire la temperatura).
- Utilizzare il guanto (8) resistente al calore per evitare qualsiasi scottatura accidentale.
- Prendere una ciocca di capelli non troppo larga e poco voluminosa tra le dita (circa 2 cm), con ciocche più piccole si otterranno dei ricci più definiti.
- Tenere il prodotto con la punta rivolta verso il basso e avvolgere la ciocca partendo dalla parte più ampia e terminando sulla parte più stretta.

- Attendere qualche secondo in posa
- Rilasciare svolgendo la ciocca in senso contrario
- Il prodotto è dotato di funzione di autospegnimento dopo 60 minuti di non utilizzo. Il led di funzionamento (3) lampeggerà così da segnalare che il prodotto è in modalità stand-by.
- Per riattivare il prodotto spegnerlo agendo sul tasto di funzionamento (4) e riaccenderlo.

PULIZIA E MANUTENZIONE



ATTENZIONE! Disinserire sempre la spina dall'alimentazione elettrica prima della pulizia o manutenzione.



ATTENZIONE! Prima di riutilizzare l'apparecchio, assicurarsi che tutte le parti pulite siano completamente asciutte.

- Spegner l'apparecchio premendo il tasto (4) e staccare la spina (5) dalla presa di corrente.
- Attendere che il barrel (2) sia freddo.
- Pulire la superficie del barrel (2) e dell'impugnatura con un panno morbido e umido.

CONSERVAZIONE



ATTENZIONE! Dopo l'utilizzo di questo apparecchio assicurarsi che si sia completamente raffreddato prima di riporlo.



ATTENZIONE! NON avvolgere il cavo di alimentazione attorno all'apparecchio.

SMALTIMENTO



L'imballaggio del prodotto è composto da materiali riciclabili. Smaltirlo in conformità alla normativa di tutela ambientale.



Ai sensi della direttiva 2012/19/UE sui rifiuti di apparecchiature elettriche ed elettroniche (RAEE) il

simbolo del cassonetto barrato riportato sull'apparecchiatura o sulla sua confezione indica che il prodotto alla fine della propria vita utile deve essere raccolto separatamente dagli altri rifiuti.

L'utente dovrà, pertanto, conferire l'apparecchiatura giunta a fine vita agli idonei centri di raccolta differenziata dei rifiuti elettrici ed elettronici. In alternativa alla gestione autonoma è possibile consegnare l'apparecchiatura che si desidera smaltire al rivenditore, al momento dell'acquisto di una nuova apparecchiatura di tipo equivalente. Presso i rivenditori di prodotti elettronici con superficie di vendita di almeno 400 m² è inoltre possibile consegnare gratuitamente, senza obbligo di acquisto, i prodotti elettronici da smaltire con dimensioni inferiori a 25 cm. L'adeguata raccolta differenziata per l'avvio successivo dell'apparecchiatura dismessa al riciclaggio, al trattamento e allo smaltimento compatibile con il rispetto dell'ambiente contribuisce ad evitare possibili effetti negativi sull'ambiente e sulla salute e favorisce il reimpiego e/o riciclo dei materiali di cui è composta l'apparecchiatura.

ASSISTENZA E GARANZIA

L'apparecchio è garantito per un periodo di due anni dalla data di consegna. Fa fede la data riportata sullo scontrino/fattura (purché chiaramente leggibile), a meno che l'acquirente non provi che la consegna è successiva. In caso di difetto del prodotto preesistente alla data di consegna, viene garantita la riparazione o la sostituzione senza spese dell'apparecchio, salvo che uno dei due rimedi risulti sproporzionato rispetto all'altro. L'acquirente ha l'onere di denunciare a un Centro Assistenza autorizzato il difetto di conformità entro due mesi dalla scoperta del difetto stesso.

Non sono coperte dalla garanzia tutte le parti che dovessero risultare difettose a causa di:

- a. danni da trasporto o da cadute accidentali
- b. errata installazione o inadeguatezza impianto elettrico
- c. riparazioni o modifiche operate da personale non autorizzato
- d. mancata o non corretta manutenzione e pulizia
- e. prodotto e/o parti di prodotto soggette a usura e/o consumabili
- f. mancata osservanza delle istruzioni per il funzionamento dell'apparecchio, negligenza o trascuratezza nell'uso
- g. Cavo di alimentazione attorcigliato o piegato per incuria o tirato,
- h. Caduta accidentale durante l'uso,
- i. Utilizzo di accessori o componenti di manutenzione non originali,
- l. Utilizzo di prodotti chimici per la pulizia dell'apparecchio,
- m. Utilizzo di lacche o altri spray durante l'uso.

L'elenco di cui sopra è a titolo meramente esemplificativo e non esaustivo, in quanto la presente garanzia è comunque esclusa per tutte quelle **circostanze che non possono farsi risalire a difetti di fabbricazione** dell'apparecchio. La garanzia è inoltre esclusa

IT

in tutti i casi di uso improprio dell'apparecchio ed in caso di uso professionale. Si declina ogni responsabilità per eventuali danni che possano direttamente o indirettamente derivare a persone, cose ed animali domestici in conseguenza della mancata osservanza di tutte le prescrizioni indicate nel presente libretto in tema di installazione, uso e manutenzione dell'apparecchio. Sono fatte salve le azioni contrattuali di garanzia nei confronti del venditore.

Modalità di assistenza

La riparazione dell' apparecchio deve essere effettuata presso un Centro Assistenza autorizzato. L'apparecchio difettoso, se in garanzia, dovrà pervenire al Centro Assistenza unitamente ad un documento fiscale che ne attesti la data di vendita o di consegna.



INTRODUCTION

Dear customer, thank you for choosing our product. We are certain you will appreciate its quality and reliability, as it's been designed and manufactured with customer satisfaction in mind. These instructions for use comply with European Standard EN 82079.



WARNING! Instructions and warnings for a safe use.

Before using this appliance, carefully read the instructions for use and in particular the safety notes and warnings, which must be complied with. Keep this manual together with its illustrative guide for future consultation. Should you transfer the appliance to another user, make sure to hand over this documentation as well.

NOTE: should any part of this manual be difficult to understand or any doubt arise, contact the company at the address indicated on the last page before using the product.

NOTE: partially sighted persons can consult the digital version of these instructions for use on the website www.tenactagroup.com

INDEX

Introduction	9
Safety notes	10
Symbols	12
Description of the appliance and its accessories	12
Useful tips.....	12
Use	13
Maintenance and cleaning.....	14
Storage	14
Disposal	14
Assistance and warranty	15
Illustrative guide	I
Technical data	I

SAFETY NOTES

EN

- After unpacking, make sure the appliance is intact, complete with all its parts as shown in the illustrative guide and with no sign of damage due to transportation. In doubt, do not use the appliance and contact an authorised service centre.



CAUTION! Remove any communication material such as labels, tags etc. from the appliance before use.



WARNING! Risk of suffocation. Children shall not play with the packaging. Keep the plastic bag out of reach of children.

- This appliance must be used only for the purpose for which it was designed, namely as a curling iron for home use. Any other use is considered not compliant with the intended use and therefore dangerous.
- Before connecting the appliance to the mains supply, make sure that the voltage and frequency indicated on the technical data of the appliance correspond to those of the mains supply. These technical data are present on the appliance or on the power supply unit, if any (see illustrative guide).
- This appliance can be used by children aged from 8 years and above and persons with reduced physical, sensory or mental capabilities or lack of experience and knowledge if they have been given supervision or instruction concerning use of the appliance in a safe way and understand the hazards involved. Children shall not play with the appliance. Cleaning and user maintenance shall not be made by children without supervision.

- **⊘ DO NOT use the appliance with wet hands, damp feet or barefoot.**
- **⊘ DO NOT pull the supply cord or the appliance itself to remove the plug from the socket.**
- **⊘ DO NOT pull or lift the appliance by the supply cord.**
- **⊘ DO NOT expose the appliance to humidity or atmospheric agents (rain, sun, etc.) or extreme temperatures.**
- **The appliance must not be left unattended while it is operated.**
- **Always disconnect the appliance from the mains supply before cleaning or performing maintenance and when the appliance is not in use.**
- **If the appliance is faulty or malfunctions, switch it off and do not tamper with it. Contact an authorised technical service centre for any repairs.**
- **If the supply cord is damaged it must be replaced by an authorised technical service centre, so as to prevent all risks.**
- **When the appliance is used in a bathroom, unplug it after use since the proximity of water presents a hazard even when the appliance is switched off.**
- **For additional protection, the installation of a residual current device (RCD) having a rated residual operating current not exceeding 30 mA (ideal 10 mA) is advisable in the electrical circuit supplying the bathroom. Ask your installer for advice.**



WARNING! DO NOT use this appliance near bathtubs, showers, basins or other vessels containing water.





- **This appliance shall not come into contact with water, other liquids, spray, steam. For any cleaning and maintenance operation refer to the**

instructions in the relevant chapter.

- This appliance must only be used on human hair. **DO NOT** use the appliance on animals or on wigs and hair pieces made of synthetic material.
- For the features of the appliance, refer to the external packaging.
- Use the appliance only with the supplied accessories that are an essential part of the appliance.

EN

SYMBOLS

	<i>Warning</i>		<i>Prohibited</i>
	<i>Class II equipment</i>		<i>Note</i>
	<i>Not suitable for use in the bath or shower</i>		

DESCRIPTION OF THE APPLIANCE AND ITS ACCESSORIES

Refer to page I of the Illustrative Guide to check the contents of the package. All the figures are found on the inside pages of the cover.

1. Cold tip
2. Barrel
3. Operating LED
4. On/Off button
5. Revolving power cord
6. Technical data
7. Temperature adjustment wheel
8. 2-finger thermal protective glove

For the appliance features, refer to the external packaging. Use the supplied accessories only.

USEFUL TIPS

A quick understanding of how to use the hair straightener will allow you to establish the exact application time to achieve the desired effect on your hair.

- Ensure the hair is dry, clean and without any trace of hairspray, hair mousse or gel.
- Comb the hair ensuring there are no knots.
- Start straightening from the nape of the neck, proceed on the sides and finish on the forehead.
- When using the curling tong, while it is heating or cooling, place it on a smooth and heat resistant surface.

- While straightening, be careful not to near the brush too much to the sensitive parts of the face, ears, neck or head.
- After use, allow the curling tong to cool down completely before putting it away.

USE



WARNING! This appliance is not to be used if it has been dropped or if there are visible signs of damage.



WARNING! DO NOT use this appliance near bathtubs, showers, basins or other vessels containing water. Never place the appliance into water.



WARNING! DO NOT spray hairspray while the appliance is switched on. There is a risk of fire.

PREPARING YOUR HAIR

- Wash hair as normal and comb to remove knots.
- Dry your hair and brush from the roots to the ends.
- Divide hair into sections and start straightening from the nape of the neck.

INSTRUCTIONS FOR USE

- Connect the power cable (5) to the mains and place the appliance on a smooth and heat resistant surface.
- Set the required temperature on the wheel (7). The temperature range is between 150°C and 210°C, depending on your type of hair and the effect you wish to achieve.
- The temperature can be changed at any time by turning the wheel (7) clockwise (to increase the temperature) or anti-clockwise (to lower the temperature).
- Use the heat resistant glove (8) to avoid any accidental burns.
- Take a lock of hair, not too wide and not too thick, between your fingers (approx. 2 cm), with smaller locks the curls will be more defined.
- Hold the product with the tip pointing downwards and wrapping the lock starting from the largest end and finishing at the thinnest end.
- Hold in place for a few seconds
- Release it, unwinding the lock in the opposite direction

- The appliance is equipped with self-switch-off function after not being used for 60 minutes. The operating LED (3) will flash like this to tell you that the product is in stand-by mode.
- To reactivate the product switch it off and back on again from the operating button (4).

MAINTENANCE AND CLEANING



WARNING! Always disconnect the appliance from the mains supply before cleaning or performing maintenance.



WARNING! Make sure all cleaned parts are completely dry before reusing the appliance.

- Switch off the appliance by pressing the button (4) and disconnect the plug (5) from the socket.
- Wait for the barrel (2) to cool down.
- Clean the surface of the barrel (2) and the handle with a soft and damp cloth.

STORAGE



WARNING! Once you have finished using this appliance, make sure it has cooled down completely before putting it away.



WARNING! DO NOT wrap the supply cord around the appliance.

DISPOSAL



The packaging of the appliance is made of recyclable materials. Dispose of it in accordance with the environmental protection regulations.



Pursuant to Directive 2012/19/EU on waste electrical and electronic equipment (WEEE), the crossed bin symbol on the appliance or its packaging indicates that the appliance must be disposed of separately from other waste at the end of its useful life.

EN

The user must therefore take the appliance to an appropriate recycling centre for electrical and electronic equipment. Alternatively, instead of handling the disposal, the user can hand over the appliance to the retailer when a new, equivalent one is purchased. The user can hand over electronic products measuring less than 25 cm to retailers of electronic products having a sales area of at least 400 m² free of charge and with no obligation to buy. Appropriate separate collection for the subsequent procedure for the decommissioned appliance for recycling, which includes treatment and environmentally friendly disposal helps prevent adverse effects on the environment and health and promotes reusing and/or recycling materials that the appliance consists of.

ASSISTANCE AND WARRANTY

The appliance is guaranteed for a period of two years from the date of delivery. Evidence shall be taken as the date indicated on the receipt/invoice (provided it is legible), unless the buyer can prove that the delivery occurred later.

In the event of a defect in the product which existed prior to the date of delivery, appliance repair or replacement is guaranteed free of charge, unless one of the two solutions is disproportionate to the other. The buyer has the obligation to notify an authorised Service Centre of the non-conformity within two months from discovering the defect.

The warranty does not cover any part that may be defective due to:

- a. transport damage or accidental drops,
- b. incorrect installation or an inadequate electrical system,
- c. repairs or alterations made by unauthorised personnel,
- d. poor or incorrect maintenance and cleaning,
- e. product and/or product parts subject to wear and/or consumables,
- f. failure to comply with the operating instructions and/or negligent or careless use,
- g. Twisted or bent power cord due to negligence or pulled,
- h. Accidental falling during use,
- i. Use of non-original maintenance components or accessories,
- l. Use of chemical products to clean the appliance,
- m. Use of hairspray or other sprays during use.

The list above is purely indicative and not exhaustive and in any case, this warranty shall not cover all **circumstances that cannot**

be attributed to manufacturing defects of the appliance.

In addition, the warranty does not cover any case of improper use of the appliance and professional use.

EN All liability is disclaimed for any damage that may directly or indirectly be caused to persons, property and pets as a result of failure to comply with all the instructions provided in the “Instructions and Warnings Booklet” regarding appliance installation, use and maintenance. This is without prejudice to any contractual warranty claims against the seller.

Methods of support

Appliance repairs must be carried out by an authorised Service Centre. If the faulty appliance is under warranty, it must be sent to the Service Centre together with a fiscal document that can confirm the date of sale or delivery.

INTRODUCTION

Cher client, nous vous remercions d'avoir choisi l'un de nos produits. Nous sommes certains que vous apprécierez la qualité et la fiabilité de cet appareil, conçu et fabriqué afin de satisfaire le client. Le présent manuel d'instructions a été rédigé conformément à la norme européenne EN 82079.

FR



ATTENTION ! Instructions et mises en garde pour une utilisation sûre.

Avant d'utiliser l'appareil, veuillez lire attentivement les instructions d'utilisation et, en particulier, les avertissements et consignes concernant la sécurité et les respecter. Conservez ce manuel ainsi que le guide illustré s'y rapportant à des fins de consultation. En cas de cession de l'appareil à un tiers, veuillez lui fournir également toute la documentation.

❗ REMARQUE: en cas de difficulté de compréhension d'une partie de ce manuel ou de doute, contacter la société à l'adresse indiquée sur la dernière page avant d'utiliser le produit.

❗ REMARQUE: les personnes mal voyantes peuvent consulter la version numérique de ce mode d'emploi sur le site internet www.tenactagroup.com

INDEX

Introduction	17
Consignes de sécurité.....	18
Légende des symboles.....	20
Description de l'appareil et des accessoires	20
Conseils utiles	20
Utilisation	21
Entretien et nettoyage	22
Conservation	22
Élimination.....	23
Assistance et garantie	23
Guide illustré.....	I
Données techniques	I

CONSIGNES DE SÉCURITÉ

- Après le déballage, s'assurer que l'appareil soit en parfait état, qu'il comprenne bien tous les composants indiqués dans le guide illustré et qu'il ne présente aucun signe de dommage lié au transport. En cas de doute, ne pas utiliser l'appareil et contacter le service d'assistance agréé.



ATTENTION ! Enlever tous les matériels de communication tels que les étiquettes, etc. de l'appareil avant de l'utiliser.



ATTENTION ! Risque d'étouffement. Les enfants ne doivent pas jouer avec l'emballage. Tenir le sac plastique hors de portée des enfants.

- Le présent appareil doit être utilisé uniquement pour l'usage pour lequel il a été conçu, c'est-à-dire comme fer à friser à usage domestique. Toute autre utilisation est considérée comme non conforme et donc dangereuse.
- Avant de raccorder l'appareil à l'alimentation principale, s'assurer que la tension et la fréquence indiquées sur les données techniques de l'appareil correspondent à celles du réseau. Ces données techniques sont présentes sur l'appareil ou sur l'unité d'alimentation électrique, si disponible (voir le guide illustratif).
- Cet appareil peut être utilisé par les enfants de plus de 8 ans et les personnes possédant des capacités physiques, sensorielles ou mentales réduites, ou sans expérience ni connaissance spécifique, à condition qu'ils bénéficient d'une surveillance appropriée ou qu'ils soient instruits de l'utilisation de l'appareil en toute sécurité et qu'ils se rendent compte des dangers qui y sont liés. Les enfants ne doivent pas

jouer avec l'appareil. Les opérations de nettoyage et d'entretien ne doivent pas être effectuées par des enfants sans surveillance.





- **⊗ NE PAS** utiliser l'appareil les mains mouillées, les pieds humides ou nus.
- **⊗ NE PAS** tirer le cordon d'alimentation ou l'appareil même pour enlever la fiche de la prise.
- **⊗ NE PAS** tirer ou lever l'appareil par le cordon d'alimentation.
- **⊗ NE PAS** exposer l'appareil à l'humidité, aux agents atmosphériques (pluie, soleil, etc.) ou à des températures extrêmes.
- Cet appareil ne doit pas rester sans surveillance pendant son fonctionnement.
- Toujours débrancher l'appareil de l'alimentation principal avant de nettoyer ou effectuer l'entretien et quand l'appareil n'est pas utilisé.
- En cas de panne ou de mauvais fonctionnement de l'appareil, l'éteindre et ne pas l'altérer. Pour toute réparation, s'adresser uniquement à un service d'assistance technique agréé.
- Si le cordon d'alimentation est endommagé, il doit être remplacé par un service d'assistance technique agréé, pour prévenir tous les risques.
- Quand l'appareil est utilisé à la salle de bain, le débrancher après l'utilisation car la proximité de l'eau entraîne un risque même quand l'appareil est éteint.
- Pour plus de protection, il est conseillé d'installer un disjoncteur différentiel dont l'intensité d'exercice résiduelle nominale ne dépasse pas 30 mA (l'idéal est 10 mA) dans le circuit électrique de la salle de bains. Demandez à votre installateur pour de plus amples détails.



ATTENTION ! NE PAS utiliser cet appareil près des baignoires, douches, lavabos ou autres récipients contenant de l'eau.

- Cet appareil ne doit pas entrer en contact avec l'eau, d'autres liquides, des vaporisateurs, de la vapeur. Pour toute opération de nettoyage et maintenance, consulter les instructions du chapitre consacré.
- Cet appareil ne doit être utilisé que sur des êtres humains. **NE PAS** utiliser l'appareil sur des animaux ou sur des perruques et fragments de cheveux en matériau synthétique.
- Pour les caractéristiques de l'appareil, consultez l'extérieur de l'emballage.
- Utiliser l'appareil uniquement avec les accessoires fournis, qui font partie intégrante de ce dernier.

LÉGENDE DES SYMBOLES

	<i>Avertissement</i>		<i>Interdiction générale</i>
	<i>Appareil de classe II</i>		<i>Remarque</i>
	<i>Pas adapté à une utilisation dans une baignoire ou sous la douche</i>		

DESCRIPTION DE L'APPAREIL ET DES ACCESSOIRES

Consulter le Guide illustré à la page I afin de contrôler le contenu de l'emballage.

Toutes les figures se trouvent sur les pages internes de la couverture.

- | | |
|--------------------------|---|
| 1. Pointe froide | 7. Molette de réglage de la température |
| 2. Corps | 8. Gant protecteur thermique à 2 doigts |
| 3. LED de fonctionnement | |
| 4. Touche ON/OFF | |
| 5. Câble pivotant | |
| 6. Données Techniques | |

Pour les caractéristiques de l'appareil, consulter l'extérieur de l'emballage. Utiliser uniquement avec les accessoires fournis.

CONSEILS UTILES

L'apprentissage rapide du mode d'utilisation du fer à lisser permet de déterminer exactement le temps d'application nécessaire pour obtenir l'effet désiré sur les cheveux.

- Assurez-vous que les cheveux soient secs, propres et sans aucune trace de laque, de mousse pour cheveux ou de gel.
- Peignez les cheveux en vous assurant qu'il n'y ait pas de nœuds.

- Commencer la mise en plis à partir de la nuque, puis passer aux côtés et terminer par le front.
- Durant l'utilisation, le chauffage et le refroidissement du fer à friser, placer l'appareil sur une surface lisse et résistante à la chaleur.
- Pendant la mise en plis, faites attention de ne pas trop approcher la brosse des zones sensibles du visage, des oreilles, du cou ou de la peau.
- Après l'utilisation, laisser le fer à friser complètement refroidir avant de le remettre en place.

FR

UTILISATION



ATTENTION ! Cet appareil ne doit pas être utilisé s'il est tombé ou en présence de traces visibles de dégâts.



ATTENTION ! NE PAS utiliser cet appareil près des baignoires, douches, lavabos ou autres récipients contenant de l'eau. Ne jamais mettre cet appareil dans l'eau.



ATTENTION ! NE PAS vaporiser de produits coiffants quand l'appareil est allumé. Risque d'incendie.

PRÉPARATION DES CHEVEUX

- Laver les cheveux comme d'habitude et les peigner en démêlant les nœuds.
- Sécher les cheveux et les brosser des racines vers les pointes.
- Diviser les cheveux en commençant la mise en pli par la nuque.

INSTRUCTIONS D'UTILISATION

- Brancher le cordon d'alimentation (5) au secteur et placer l'appareil sur une surface lisse et résistante à la chaleur.
- Régler la température souhaitée en intervenant sur la molette spécifique (7). L'intervalle sélectionnable va de 150 °C à 210 °C selon le type de cheveux et l'effet à obtenir.
- La température peut être modifiée à tout moment en tournant la molette (7) dans le sens horaire (pour augmenter la température) ou antihoraire (pour diminuer la température).
- Utiliser le gant (8) résistant à la chaleur pour éviter toute brûlure accidentelle.
- Prendre une mèche de cheveux pas trop grosse et peu volumineuse entre les doigts (2 cm environ), les plus petites

mèches donnent des boucles plus définies.

- Tenir l'appareil avec la pointe dirigée vers le bas et enrouler la mèche en partant de la partie la plus large et en finissant sur la partie la plus étroite.
- Attendre quelques secondes.
- Relâcher en déroulant la mèche dans le sens contraire
- FR • L'appareil est doté de la fonction arrêt automatique après 60 minutes d'inutilisation. La LED de fonctionnement (3) clignote pour signaler que l'appareil est en mode veille.
- Pour le réactiver, l'éteindre en intervenant sur la touche de fonctionnement (4) puis le rallumer.

ENTRETIEN ET NETTOYAGE



ATTENTION ! Toujours débrancher l'appareil de l'alimentation principal avant de nettoyer ou effectuer l'entretien.



ATTENTION ! S'assurer que toutes les parties nettoyées sont complètement sèches avant de réutiliser l'appareil.

- Éteindre l'appareil en appuyant sur la touche (4) et débrancher la fiche (5) de la prise de courant
- Attendre que le corps (2) soit froid.
- Nettoyer la surface du corps (2) et de la poignée avec un chiffon doux et humide.

CONSERVATION



ATTENTION ! Après avoir terminé d'utiliser l'appareil, s'assurer qu'il ait refroidi complètement avant de le ranger.



ATTENTION ! NE PAS enrouler le cordon d'alimentation autour de l'appareil.

ELIMINATION



L'emballage de l'appareil est composé de matériaux recyclables. L'éliminer conformément aux réglementations en matière de protection de l'environnement.



Conformément à la directive 2012/19/UE relative aux déchets des équipements électriques et électroniques (DEEE), le symbole de la poubelle barrée présent sur l'appareil ou son emballage indique que l'appareil doit être éliminé séparément des autres déchets à la fin de sa vie utile.

FR

L'utilisateur est donc tenu de remettre l'appareil à un centre approprié de recyclage des déchets d'équipements électriques et électroniques. Autrement, au lieu de procéder à l'élimination de l'appareil, l'utilisateur peut le remettre au vendeur lors de l'achat d'un nouvel appareil équivalent. L'utilisateur peut également remettre les appareils électroniques qui mesurent moins de 25 cm aux vendeurs d'appareils électroniques qui disposent d'une surface de vente de plus de 400 m², gratuitement et sans obligation d'achat. La collecte sélective appropriée pour l'envoi successif de l'équipement hors service au recyclage, au traitement et à l'élimination compatible avec l'environnement, contribue à éviter les effets négatifs possibles sur l'environnement et sur la santé et favorise la réutilisation et/ou le recyclage des matériaux constituant l'équipement.

ASSISTANCE ET GARANTIE

L'appareil est garanti pour une période de deux ans à partir de la date de livraison. La date reportée sur le reçu/facture fait foi (à condition d'être clairement lisible), à moins que l'acheteur ne prouve que la livraison est ultérieure.

En cas de défaut du produit antérieur à la date de livraison, la réparation ou le remplacement gratuit de l'appareil est garanti, à moins que l'une des deux solutions ne s'avère être disproportionnée par rapport à l'autre. L'acheteur est tenu de notifier à un Centre d'assistance agréé le défaut de conformité dans un délai maximum de deux mois à compter de la constatation du défaut.

La garantie ne couvre pas toutes les pièces s'avérant défectueuses à cause de :

- a. dégâts dus au transport ou à des chutes accidentelles,
- b. installation erronée ou système électrique inadapté,
- c. réparations ou modifications effectuées par un personnel non autorisé,
- d. entretien et nettoyage effectués de manière incorrecte ou non effectués,
- e. produit et/ou parties du produit sujettes à l'usure et/ou consommables,
- f. non-respect des instructions de fonctionnement de l'appareil,

négligence ou manque d'attention lors de l'utilisation.

g. Câble d'alimentation emmêlé ou plié en raison d'un manque de soin ou sur lequel on a tiré,

h. Chute accidentelle pendant l'utilisation,

i. Utilisation d'accessoires ou de composants d'entretien qui ne sont pas d'origine,

l. Utilisation de produits chimiques pour nettoyer l'appareil,

m. Utilisation de laques ou d'autres sprays pendant l'utilisation.

FR

La liste ci-dessus n'est fournie qu'à titre d'exemple et n'est pas exhaustive, car la présente garantie est de toute manière exclue dans toutes **les circonstances dont il est impossible de prouver qu'elles découlent de défauts de fabrication** de l'appareil.

La garantie déchoit également en cas d'utilisation impropre de l'appareil et d'usage professionnel.

La société décline toute responsabilité en cas de dommages directs ou indirects causés à des personnes, des biens ou des animaux domestiques suite au non respect de toutes les prescriptions indiquées dans la « Notice d'instructions et de mises en garde » spécifique en matière d'installation, d'utilisation et d'entretien de l'appareil.

Les actions contractuelles de garantie vis-à-vis du vendeur font exception.

Modalités d'assistance

La réparation de l'appareil doit être effectuée dans un Centre d'Assistance agréé. S'il est sous garantie, l'appareil défectueux devra être remis au Centre d'assistance accompagné d'un document fiscal attestant sa date d'achat ou de livraison.

INTRODUCCIÓN

Estimado cliente: Gracias por haber elegido nuestro producto. Estamos seguros de que usted podrá apreciar su calidad y fiabilidad, ya que ha sido diseñado y fabricado considerando la satisfacción del cliente. Estas instrucciones de uso respetan la norma europea EN 82079.



¡ADVERTENCIA! Instrucciones y advertencias para un uso seguro.

Antes de utilizar este aparato, lea atentamente las instrucciones de uso y, especialmente, las observaciones y advertencias de seguridad, que se deben respetar. Guarde este manual junto con su guía ilustrativa para consultas futuras. Si el aparato se cediera a otro usuario, asegúrese de entregarlo también junto con esta documentación.

ⓘ NOTA: Si tiene dificultades para comprender cualquier parte de este manual o le surgen dudas, póngase en contacto con la empresa a través de la dirección indicada en la última página, antes de utilizar el producto.

ⓘ NOTA: Las personas con problemas de visión pueden consultar la versión digital de este manual de instrucciones en la página web www.tenactagroup.com

ÍNDICE

Introducción.....	25
Advertencias de seguridad.....	26
Referencia de símbolos	28
Descripción del aparato y de los accesorios	28
Consejos útiles	28
Empleo.....	29
Mantenimiento y limpieza.....	30
Conservación	30
Eliminación.....	30
Asistencia y garantía	31
Guía ilustrativa	I
Datos técnicos.....	I

ADVERTENCIAS DE SEGURIDAD

- Tras el desembalaje, asegúrese de que el aparato esté intacto, de que no falte ninguna parte consultando la guía ilustrativa y de que no haya señales de daños debidos al transporte. Si tiene dudas, no utilice el aparato y póngase en contacto con un centro de asistencia autorizado.

ES



¡ATENCIÓN! Elimine cualquier material de información, tales como sellos, etiquetas, etc. del aparato antes de su uso.



¡ADVERTENCIA! Riesgo de asfixia. Los niños no deben jugar con el embalaje. Mantenga la bolsa de plástico fuera del alcance de los niños.

- Este aparato sólo debe utilizarse para el fin para el que fue proyectado, es decir, como un rizador de uso doméstico. Cualquier otro uso se considera no conforme con el uso previsto y por lo tanto peligroso.
- Antes de conectar el aparato a la red eléctrica, asegúrese de que el voltaje y la frecuencia indicados en los datos técnicos del aparato correspondan con los de la red eléctrica. Estos datos técnicos se encuentran en el aparato o en la fuente de suministro, de haberlos (consulte la guía ilustrativa).
- Este aparato puede ser utilizado por niños mayores de 8 años y por personas con capacidades físicas, sensoriales o mentales reducidas o sin experiencia ni conocimientos si están vigilados o han sido formados sobre el uso seguro del aparato y son conscientes de los peligros relacionados. Los niños no deben jugar con el aparato. La limpieza y el mantenimiento a cargo del usuario no deben ser realizados por niños sin la debida supervisión.

- **⊘ NO utilice el aparato con las manos mojadas, los pies húmedos o descalzos.**
- **⊘ NO tire del cable de alimentación o del aparato para desconectar el enchufe de la toma de corriente.**
- **⊘ NO tire o levante el aparato utilizando el cable de alimentación.**
- **⊘ NO exponga el aparato a la humedad o a los agentes atmosféricos (lluvia, sol, etc.) o a temperaturas extremas.**
- **No deje el aparato sin vigilancia mientras está en funcionamiento.**
- **Desconecte siempre el aparato de la red eléctrica antes de limpiarlo o realizar el mantenimiento y cuando el aparato no se use.**
- **Si el aparato se avería o funciona mal, apáguelo y no intervenga. Póngase en contacto con un centro de asistencia técnica autorizado para solicitar cualquier reparación.**
- **Si el cable de alimentación está dañado, deberá ser sustituido por un centro de asistencia técnica autorizado, para evitar cualquier riesgo.**
- **Cuando el aparato se utiliza en un cuarto de baño, desenchúfelo después de utilizarlo ya que la proximidad del agua representa un peligro incluso cuando el aparato está apagado.**
- **Como protección adicional, se aconseja la instalación de un dispositivo de corriente residual (RCD) con una corriente residual operativa que no exceda de 30 mA (10 mA es ideal) en el circuito eléctrico de suministro del baño. Pida consejo a su instalador.**







¡ADVERTENCIA! NO utilice este aparato cerca de bañeras, duchas, lavabos u otros receptáculos que contengan agua.

- **Este aparato no debe entrar en contacto con agua, otros líquidos, aerosoles ni vapor. Para cualquier operación de limpieza y mantenimiento, consulte las instrucciones en el capítulo correspondiente.**

- Este aparato solo debe utilizarse con pelo humano. NO utilice el aparato en animales, en pelucas ni en extensiones de cabello de material sintético.
- Para las características del aparato, consulte el embalaje exterior.
- Utilice el aparato solo con los accesorios suministrados, que forman parte esencial del aparato.

REFERENCIA DE SÍMBOLOS

	<i>Advertencia</i>		<i>Prohibición genérica</i>
	<i>Aparato de clase II</i>		<i>Nota</i>
	<i>No se debe usar en la bañera ni en la ducha</i>		

DESCRIPCIÓN DEL APARATO Y DE LOS ACCESORIOS

Consulte la Guía ilustrativa pág. I para controlar el contenido del embalaje. Todas las figuras se encuentran en las páginas internas de la cubierta.

1. Punta fría
2. Cilindro (barrel)
3. Led de funcionamiento
4. Botón On/Off
5. Cable giratorio
6. Datos Técnicos.
7. Botón de regulación de la temperatura
8. Guante termoprotector de 2 dedos

Para las características del aparato consulte el empaque exterior. Utilícelo solo con los accesorios suministrados de serie.

CONSEJOS ÚTILES

El aprendizaje rápido de la modalidad de uso de la plancha para pelo permite determinar con precisión el tiempo de aplicación para obtener el efecto deseado en el pelo.

- Cerciórese de que el cabello esté seco, limpio y sin laca, espuma ni gel.
- Péinese asegurándose de que no haya nudos.
- Empiece a alisar el pelo en la parte de la nuca, siga con los lados y por último, con la frente.
- Mientras se use, se caliente y se enfríe la plancha rizador de pelo, colóquela sobre una superficie lisa y resistente al calor.

- Mientras se esté alisando el pelo preste atención a no acercarse demasiado el cepillo a las áreas sensibles del rostro, de las orejas, del cuello o de la piel.
- Después del uso deje enfriar completamente su plancha rizador de pelo antes de guardarla.

EMPLEO



¡ADVERTENCIA! El aparato no debe utilizarse si se ha dejado caer o presenta señales visibles de daños.

ES



¡ADVERTENCIA! NO utilice este aparato cerca de bañeras, duchas, lavabos u otros receptáculos que contengan agua. Nunca sumerja el aparato en agua.



¡ADVERTENCIA! NUNCA no utilice laca con el aparato encendido. Existe un riesgo de incendio.

PREPARACIÓN DEL PELO

- Lávese el pelo como lo hace habitualmente y péínese desenredando los nudos.
- Séquese el pelo y cepíllelo de la raíz a las puntas.
- Divida el pelo en secciones iniciando a alisarlo desde la nuca.

INSTRUCCIONES DE USO

- Conecte el cable de alimentación (5) a la red de alimentación y coloque el aparato sobre una superficie lisa y resistente al calor.
- Configure la temperatura deseada interviniendo en el botón específico (7). El intervalo que puede seleccionarse va de 150°C a 210°C, según el tipo de cabello y el efecto que desea obtenerse.
- La temperatura puede cambiarse en cualquier momento girando el botón (7) hacia la derecha (para aumentar la temperatura) o hacia la izquierda (para disminuir la temperatura).
- Utilice el guante (8) resistente al calor para evitar quemaduras accidentales.
- Tome un mechón de pelo que no sea demasiado ancho y poco voluminoso entre los dedos (2 cm aprox.); con mechones más pequeños se obtendrán rizos más definidos.
- Mantenga el aparato con la punta mirando hacia abajo y envuelva el mechón empezando por la parte más ancha y terminando en la parte más estrecha.
- Deje actuar durante unos segundos

- Libere el mechón en el sentido contrario
- El aparato dispone de función de apagado automático tras 60 minutos de inactividad. El led de funcionamiento (3) parpadeará para indicar que el aparato está en modalidad stand-by.
- Para reactivar el aparato, apáguelo presionando el botón de funcionamiento (4) y vuelva a encenderlo.

MANTENIMIENTO Y LIMPIEZA



¡ADVERTENCIA! Desconecte siempre el aparato de la red eléctrica antes de limpiar o realizar el mantenimiento.



¡ADVERTENCIA! Asegúrese de que todas las partes limpiadas se hayan secado completamente antes de volver a utilizar el aparato.

- Presione el botón (4) para apagar el aparato y desconecte el enchufe (5) de la toma de corriente.
- Espere hasta que el cilindro (2) se enfríe.
- Limpie la superficie del cilindro (2) y el mango con un paño suave y húmedo.

CONSERVACIÓN



¡ADVERTENCIA! Al terminar de planchar, asegúrese de que el aparato se enfríe por completo antes de guardarlo.



¡ADVERTENCIA! NO enrolle el cable de alimentación alrededor del aparato.

ELIMINACIÓN



El embalaje del aparato se ha realizado con materiales reciclables. Elimine el embalaje respetando las normas de protección medioambiental.



De conformidad con la Directiva 2012/19/UE sobre residuos de aparatos eléctricos y electrónicos (WEEE), el símbolo del contenedor tachado presente en el aparato o

en su embalaje indica que el aparato debe eliminarse separado del resto de residuos al final de su vida útil.

El usuario, por tanto, deberá entregar el aparato a un centro autorizado de reciclado de equipos eléctricos y electrónicos. Como alternativa, en lugar de encargarse de la eliminación, el usuario podrá entregarlo al distribuidor al comprar un aparato nuevo equivalente. El usuario puede entregar productos electrónicos que midan menos de 25 cm a vendedores de productos electrónicos que tenga un área de ventas mínima de 400 m² gratuitamente y sin ninguna obligación de compra. Una adecuada recogida selectiva y el siguiente envío del aparato para el reciclaje, el tratamiento y la eliminación ecológica, contribuyen a evitar posibles consecuencias negativas para el medio ambiente y la salud pública, y favorecen el reciclaje de los materiales que componen el aparato.

ASISTENCIA Y GARANTÍA

El aparato cuenta con un período de garantía de dos años a partir de la fecha de entrega. La fecha válida será la indicada en el recibo/factura (siempre que sea legible claramente), a no ser que el comprador pruebe que la entrega fue posterior.

En caso de defecto del producto anterior a la fecha de entrega, se garantiza la reparación o la sustitución del aparato sin gastos, a no ser que una de las dos soluciones resulte desproporcionada respecto de la otra. El comprador tiene el deber de comunicar a un Centro de Asistencia el defecto de conformidad en un plazo de dos meses desde el descubrimiento de dicho defecto.

La garantía no cubre todas las partes que resulten defectuosas por:

- a. daños por transporte o por caídas accidentales,
- b. instalación errónea o instalación eléctrica inadecuada,
- c. reparaciones o cambios realizados por personal no autorizado,
- d. ausencia o incorrecto mantenimiento y limpieza,
- e. producto y/o partes de productos sujetos a desgaste y/o de consumo,
- f. incumplimiento de las instrucciones para el funcionamiento del aparato, negligencia o desidia durante el uso,
- g. Cable de alimentación retorcido o doblado por descuido o estirado,
- h. Caída accidental durante el uso,
- i. Uso de accesorios o componentes de mantenimiento no originales,
- l. Uso de productos químicos para la limpieza del aparato,
- m. Uso de lacas u otro spray durante el uso.

La lista anterior es solo a modo de ejemplo y no es exhaustiva, ya que esta garantía no cubre todas aquellas **circunstancias que no dependan de defectos de fabricación** del aparato.

Además, la garantía queda excluida en todos los casos de uso inadecuado del aparato y en caso de uso profesional.

La empresa no asume ninguna responsabilidad por posibles daños que puedan afectar directa o indirectamente a personas, objetos o animales domésticos como consecuencia del incumplimiento de todas las indicaciones del “Manual de instrucciones y advertencias” en materia de instalación, uso y mantenimiento del aparato.

Se excluyen las acciones contractuales de garantía en relación con el vendedor.

ES

Modo de asistencia

La reparación del aparato debe realizarse en un Centro de Asistencia autorizado. El aparato defectuoso en garantía deberá enviarse al Centro de Asistencia junto con un documento fiscal en el que figure la fecha de venta o entrega.

INTRODUÇÃO

Prezado cliente, agradecemos pela compra de nosso produto. Temos certeza de que irá apreciar a sua qualidade e fiabilidade, pois foi projetado e fabricado tendo em vista, em primeiro lugar, a satisfação do cliente. As presentes instruções para a utilização estão em conformidade com a norma europeia EN 82079.



ADVERTÊNCIA! Instruções e avisos para o emprego seguro do aparelho.

Antes de utilizar este aparelho, leia atentamente as instruções para o uso, principalmente as notas sobre a segurança e as advertências que devem ser respeitadas. Conserve este manual com o respetivo guia ilustrado para que possa ser consultado futuramente. No caso de ceder o aparelho a terceiros, entregar também toda a documentação.

PT

❗ NOTA: Se ao ler este manual algumas partes resultarem difíceis de entender, ou no caso de dúvidas antes de utilizar o produto, contacte a empresa junto à morada indicada na última página.

❗ NOTA: os deficientes visuais podem consultar a versão digital destas instruções para o uso no site www.tenactagroup.com

ÍNDICE

Introdução	33
Avisos sobre a segurança	34
Legenda dos símbolos	36
Descrição do aparelho e dos acessórios.....	36
Conselhos úteis	36
Emprego	37
Manutenção e limpeza	38
Conservação	38
Eliminação.....	38
Assistência e garantia	39
Guia ilustrado	I
Dados técnicos	I

AVISOS SOBRE A SEGURANÇA

- Após remover o aparelho de sua embalagem, certifique-se de que esteja intacto e completo, fornecido com as partes ilustradas no guia, e que não haja sinais de danos imputáveis ao transporte. Em caso de dúvida, não utilize o aparelho e contacte um Centro de Assistência Autorizado.



CUIDADO! Remova do aparelho todos os materiais com função de comunicação como, por exemplo, rótulos, etiquetas etc. antes do uso.



ADVERTÊNCIA! Risco de sufocamento. As crianças não devem brincar com a embalagem. Mantenha o saco plástico fora do alcance de crianças.

- Este aparelho deve ser utilizado apenas para a finalidade para a qual foi concebido, ou seja, como ferro de frisar para uso doméstico. Qualquer outro tipo de uso é considerado não conforme e, portanto, perigoso.
- Antes de ligar o aparelho à rede elétrica, certifique-se de que os parâmetros de tensão e frequência indicados nos dados técnicos do aparelho correspondam aos valores do fornecimento de energia elétrica. Estes dados técnicos estão indicados no aparelho ou na unidade de suprimento de energia, se houver (refira-se ao guias ilustrado).
- Este aparelho pode ser utilizado por crianças a partir dos 8 anos e por pessoas com capacidades físicas, mentais e sensoriais reduzidas ou sem experiência e conhecimento sobre o uso do produto se forem supervisionados ou instruídos sobre o uso do aparelho de forma segura e se compreenderem os perigos inerentes ao uso do mesmo. As crianças não devem brincar com o aparelho. As operações

de limpeza e manutenção de usuário não devem ser feitas por crianças sem supervisão.





- **⊘ NÃO** utilize o aparelho com as mãos e pés molhados ou descalço.
 - **⊘ NÃO** puxe o cabo de alimentação ou o próprio aparelho para retirar a ficha da tomada.
 - **⊘ NÃO** puxe ou levante o aparelho pelo cabo de alimentação.
 - **⊘ NÃO EXPONHA** o aparelho à humidade, agentes atmosféricos (chuva, sol, etc.) ou temperaturas extremas. **PT**
 - O aparelho não deve ser deixado sem vigilância se estiver ligado.
 - Desligue o aparelho da rede elétrica antes de limpar ou efetuar a manutenção e quando o aparelho não estiver em uso.
 - Em caso de defeito ou mau funcionamento do aparelho, desligue-o e não tente repará-lo. Contacte um centro de assistência técnica autorizada para efetuar as devidas reparações.
 - Se o cabo de alimentação estiver danificado, deverá ser substituído por um centro de assistência técnica autorizado de modo a prevenir todos os riscos.
 - Quando o aparelho for utilizado em uma casa de banho, desligue-o após o uso pois a proximidade da água representa um perigo mesmo quando o aparelho estiver desligado.
 - Para proteção adicional, é aconselhável instalar um dispositivo de corrente residual (RCD) com taxa de corrente residual não superior a 30 mA (10 mA, como valor ideal) no circuito elétrico da casa de banho. Solicite informações ao seu instalador.
-  ADVERTÊNCIA! NÃO** utilize este aparelho nas proximidades de banheiras, duches, pias ou outros recipientes que contenham água.
- Evite que este aparelho entre em contacto com água, outros líquidos, spray ou vapor. Para todas as operações de limpeza e manutenção, refira-se

às instruções no respetivo capítulo.

- O aparelho só deve ser utilizado para cabelos humanos. **NÃO** utilize o aparelho em animais, perucas ou cabelos sintéticos postiços.
- Para as características do aparelho, refira-se à embalagem externa.
- Utilize o aparelho apenas com os acessórios fornecidos, que são partes essenciais do mesmo.

PT

LEGENDA DE SÍMBOLOS

	<i>Advertência</i>		<i>Proibição genérica</i>
	<i>Aparelho de classe II</i>		<i>Nota</i>
	<i>Não adequado para o uso em banheira ou no duche</i>		

DESCRIÇÃO DO APARELHO E DOS ACESSÓRIOS

Consultar o Guia ilustrado pág. 1 para controlar o conteúdo da embalagem. Todas as figuras encontram-se nas páginas internas da capa.

1. Ponta fria
2. Cilindro central
3. LED de funcionamento
4. Tecla liga/desliga (On/Off)
5. Cabo giratório
6. Dados Técnicos
7. Roda de regulação da temperatura
8. Luvas com proteção térmica de dois (2) dedos

Para as características do aparelho, referir-se à embalagem externa. Utilizar somente com os acessórios fornecidos.

CONSELHOS ÚTEIS

A aprendizagem rápida da modalidade de uso da prancha permite determinar exatamente o tempo de aplicação para obter o efeito desejado em seus cabelos.

- Certifique-se de que os cabelos estejam secos, limpos e sem resíduos de laca, espuma modeladora para cabelos ou gel.
- Penteie os cabelos e elimine todos os nós.
- Inicie o alisamento a partir da nuca, continue nos lados e finalize com a parte da frente.
- Durante o uso, o aquecimento e o arrefecimento do modelador de cabelos, posicionar o aparelho em uma superfície lisa e resistente ao calor.

- Durante o processo de alisamento, preste atenção para não aproximar a escova às áreas sensíveis do rosto, das orelhas, do pescoço ou da pele.
- Após o uso, deixar o modelador de cabelos arrefecer completamente antes de guardar.

EMPREGO



ADVERTÊNCIA! Este aparelho não deve ser utilizado em caso de quedas ou se houver sinais visíveis de danos.

PT



ADVERTÊNCIA! NÃO utilize este aparelho nas proximidades de banheiras, duchas, pias ou outros recipientes que contenham água. Nunca coloque o aparelho em água.



ADVERTÊNCIA! Não borrife spray para cabelo enquanto o aparelho estiver ligado. Existe o risco de incêndio.

PREPARAÇÃO DOS CABELOS

- Lavar e pentear normalmente os cabelos, desfazendo os nós.
- Secar e escovar os cabelos, das raízes às pontas.
- Dividir os cabelos em secções e iniciar o penteado pela nuca.

INSTRUÇÕES PARA O EMPREGO

- Conectar o cabo de alimentação (5) à rede elétrica e posicionar o aparelho em uma superfície lisa e resistente ao calor.
- Ajuste a temperatura desejada atuando sobre o comando rotatório (7). O intervalo selecionável é de 150°C a 210°C, dependendo do tipo do cabelo e do efeito que desejar obter.
- A temperatura pode variar a qualquer momento, girando o comando rotatório (7) em sentido horário (para aumentar a temperatura) ou anti-horário (para diminuir a temperatura).
- Usar a luva (8) resistente ao calor para evitar qualquer escaldadura acidental.
- Segure uma madeixa de cabelos, não muito larga e nem com muito volume entre os dedos (cerca 2 cm); com madeixas menores é possível obter cachos mais definidos.
- Mantenha o produto com a ponta para baixo e envolva a madeixa partindo da parte mais ampla e termine na parte mais estreita.
- Aguarde alguns segundos.

- Solte, desenrolando a madeixa em sentido contrário.
- O produto é dotado de função de desligamento automático após 60 minutos sem ser utilizado. O LED de funcionamento (3) pisca para sinalizar que o produto está em stand-by.
- Para reativar o produto, desligá-lo atuando na tecla de funcionamento (4) e ligá-lo novamente.

MANUTENÇÃO E LIMPEZA



ADVERTÊNCIA! Retirar sempre a ficha da tomada elétrica antes de efetuar a limpeza ou a manutenção.



ADVERTÊNCIA! Certifique-se de que todas as peças limpas estejam completamente secas antes de utilizar o aparelho.

- Desligar o aparelho pressionando a tecla (4) e retirar a ficha (5) da tomada elétrica.
- Aguarde que o cilindro central (2) esteja arrefecido.
- Limpar as superfícies do cilindro central (2) e da empunhadura com um pano macio e húmido.

CONSERVAÇÃO



ADVERTÊNCIA! Após o uso do aparelho, certifique-se de que esteja arrefecido completamente antes de guardá-lo.



ADVERTÊNCIA! Não enrole o cabo de alimentação ao redor do aparelho.

ELIMINAÇÃO



A embalagem do aparelho é feita com materiais recicláveis. Elimine-a em conformidade com as normas de proteção ambiental.



Nos termos da Diretiva 2012/19 /UE relativa aos equipamentos elétricos e eletrônicos (WEEE), o símbolo do bidão cruzado no aparelho ou em sua embalagem indica que o produto deve ser eliminado separadamente dos outros resíduos no final de sua vida útil.

Portanto, o usuário deve levar o aparelho a um centro de reciclagem adequado para equipamentos elétricos e eletrônicos. Como alternativa, ao invés de eliminá-lo, o aparelho pode ser entregue ao revendedor no momento da compra de um produto equivalente. O utilizador pode entregar os produtos eletrônicos com menos de 25 cm, gratuitamente e sem obrigação de compra, a revendedores com área de vendas de, pelo menos, 400 m². A adequada recolha diferenciada para o sucessivo procedimento de desmantelamento do aparelho para reciclagem, que inclui tratamento e eliminação ecológica, contribui a evitar efeitos adversos ao ambiente e à saúde e promove a reciclagem e reutilização de materiais com os quais o aparelho é composto.

ASSISTÊNCIA E GARANTIA

O aparelho é garantido por um período de dois anos a partir da data de entrega. Será considerada a data da nota fiscal/fatura (se estiver claramente legível) exceto no caso em que o cliente comprovar que a entrega foi feita posteriormente.

Em caso de defeito do produto preexistente à data de entrega, é garantida a reparação ou a substituição gratuita do aparelho, exceto quando uma dessas soluções for considerada inapropriada. O comprador tem a obrigação de comunicar ao Centro de Assistência autorizado o defeito de conformidade no prazo de dois meses a partir da identificação do defeito.

A garantia não oferece cobertura a nenhuma das partes que apresentarem defeitos causados por:

- a. danos causados durante o transporte ou por quedas acidentais;
- b. instalação incorreta ou inadequações no sistema elétrico;
- c. reparações ou modificações efetuadas por pessoal não autorizado;
- d. manutenção ou limpeza escassa ou não efetuada corretamente;
- e. produto e/ou partes do produto sujeitas a desgaste e/ou consumíveis;
- f. inobservância das instruções para o funcionamento do aparelho, negligência ou omissões durante o uso;
- g. Cabo de alimentação torcido ou dobrado por negligência ou puxado,
- h. Queda acidental durante o uso,
- i. Utilização de acessórios ou componentes de manutenção não originais,
- l. Utilização de produtos químicos para a limpeza do aparelho,

m. Utilização de lacas ou outros tipos de sprays durante o uso.

A lista acima indicada é meramente exemplificativa e não exaustiva e a garantia não terá validade em todos os **casos em que não houver comprovação do defeito de fabricação** do aparelho.

Além disso, a garantia não é aplicável em todos os casos de uso impróprio do aparelho e em caso de uso profissional.

Exime-se de qualquer responsabilidade por eventuais danos diretos ou indiretos causados a pessoas, objetos e animais domésticos decorrentes do não cumprimento de todas as prescrições indicadas no respectivo “Manual de Instruções e avisos” no que se refere à instalação, ao uso e à manutenção do aparelho. Isso sem prejudicar as ações contratuais de garantia relativas ao vendedor.

PT

Modalidade de assistência

A reparação do aparelho deve ser efetuada em um Centro de Assistência autorizado. O aparelho defeituoso, se estiver no prazo de garantia, deverá ser entregue ao Centro de Assistência juntamente com um documento fiscal que comprove a data da compra.

ΕΙΣΑΓΩΓΗ

Αγαπητέ πελάτη, σας ευχαριστούμε που επιλέξατε το προϊόν μας. Είμαστε βέβαιοι ότι θα εκτιμήσετε την ποιότητα και αξιοπιστία του εφόσον σχεδιάστηκε και κατασκευάστηκε για την ικανοποίηση του πελάτη. Οι παρούσες οδηγίες χρήσης συμμορφώνονται με το Ευρωπαϊκό πρότυπο EN 82079.



ΠΡΟΕΙΔΟΠΟΙΗΣΗ! Οδηγίες και προειδοποιήσεις για ασφαλή χρήση.

Πριν χρησιμοποιήσετε αυτή τη συσκευή, διαβάστε προσεκτικά τις οδηγίες χρήσης και συγκεκριμένα τις υποδείξεις ασφαλείας και προειδοποιήσεις που θα πρέπει να εφαρμόζονται. Κρατήστε το εγχειρίδιο αυτό μαζί με τον επεξηγηματικό οδηγό για μελλοντική χρήση. Αν πρέπει να μεταβιβάσετε τη συσκευή σε άλλο χρήστη, βεβαιωθείτε ότι υπάρχει επίσης και η παρούσα τεκμηρίωση.

❗ ΣΗΜΕΙΩΣΗ: αν είναι δύσκολη η κατανόηση κάποιου μέρους του εγχειριδίου αυτού ή υπάρχουν αμφιβολίες, επικοινωνήστε με την εταιρεία στη διεύθυνση που υποδεικνύεται στην τελευταία σελίδα πριν χρησιμοποιήσετε το προϊόν.

❗ ΣΗΜΕΙΩΣΗ: άτομα με μειωμένη όραση μπορούν να επισκεφθούν την ψηφιακή έκδοση αυτών των οδηγιών χρήσης στην ιστοσελίδα www.tenactagroup.com

ΠΕΡΙΕΧΟΜΕΝΑ

Εισαγωγή	41
Προειδοποιήσεις για την ασφαλεία	42
Λεζάντα συμβολών	44
Περιγραφή της συσκευής και των εξαρτημάτων	44
Χρησιμες συμβουλές	44
Χρήση	45
Καθαρισμός και συντήρηση	46
Αποθήκευση	46
Διαθεση	46
Τεχνική υποστήριξη και εγγυηση	47
Επεξηγηματικός οδηγός	I
Τεχνικά στοιχεία	I

ΕΠΙΣΗΜΑΝΣΕΙΣ ΑΣΦΑΛΕΙΑΣ

- Μετά την αποσυσκευασία, βεβαιωθείτε ότι η συσκευή είναι ακέραιη, πλήρης με όλα τα εξαρτήματά της όπως φαίνεται στον επεξηγηματικό οδηγό και χωρίς σημάδια ζημιάς λόγω μεταφοράς. Αν έχετε αμφιβολία, μη χρησιμοποιείτε τη συσκευή και επικοινωνήστε με ένα εξουσιοδοτημένο κέντρο τεχνικής βοήθειας.





ΠΡΟΣΟΧΗ! Αφαιρέστε όλα τα υλικά επικοινωνίας όπως ετικέτες, σημάνσεις κλπ. από τη συσκευή πριν τη χρησιμοποιήσετε.



ΠΡΟΕΙΔΟΠΟΙΗΣΗ! Κίνδυνος ασφυξίας. Τα παιδιά δεν θα πρέπει να παίζουν με τη συσκευασία. Κρατήστε την πλαστική σακούλα μακριά από τα παιδιά.

- Η παρούσα συσκευή πρέπει να χρησιμοποιείται μόνο για το σκοπό που σχεδιάστηκε, δηλαδή ως σίδερο για το κατσάρωμα των μαλλιών οικιακής χρήσης. Οποιαδήποτε άλλη χρήση που δεν θεωρείται σύμφωνη με την προβλεπόμενη χρήση είναι επομένως επικίνδυνη.
- Πριν συνδέσετε τη συσκευή με το ηλεκτρικό δίκτυο, βεβαιωθείτε ότι η τάση και συχνότητα που υποδεικνύονται στα τεχνικά στοιχεία της συσκευής αντιστοιχούν σε εκείνα του ηλεκτρικού δικτύου. Αυτά τα τεχνικά στοιχεία υπάρχουν στη συσκευή ή στη μονάδα ηλεκτρικής τροφοδοσίας, αν υπάρχει (δείτε τον επεξηγηματικό οδηγό).
- Η συσκευή αυτή μπορεί να χρησιμοποιηθεί από παιδιά ηλικίας 8 ετών και άνω και από άτομα με μειωμένες σωματικές, αισθητηριακές ή πνευματικές ικανότητες ή έλλειψη εμπειρίας και γνώσης αν επιβλέπονται ή καθοδηγούνται σχετικά με την ασφαλή χρήση της συσκευής και κατανοούν τους κινδύνους που ενυπάρχουν. Τα παιδιά δεν πρέπει να παίζουν με τη συσκευή. Ο καθαρισμός και η συντήρηση δεν πρέπει να γίνεται από παιδιά χωρίς επίβλεψη.
-  ΜΗ χρησιμοποιείτε τη συσκευή με βρεγμένα

χέρια, υγρά ή γυμνά πόδια.

-  ΜΗΝ τραβάτε το ηλεκτρικό καλώδιο ή τη συσκευή για να τη βγάλετε την πρίζα.
-  ΜΗΝ τραβάτε ή ανασηκώνετε τη συσκευή από το ηλεκτρικό καλώδιο.
-  ΜΗΝ εκθέτετε τη συσκευή σε υγρασία, ατμοσφαιρικούς παράγοντες (βροχή, ήλιο, κλπ.) ή σε ακραίες θερμοκρασίες.
- Η εν λόγω συσκευή δεν πρέπει να μένει αφύλακτη ενώ είναι σε λειτουργία.
- Αποσυνδέετε πάντα τη συσκευή από το ηλεκτρικό ρεύμα πριν τον καθαρισμό ή τη συντήρηση και αν δεν τη χρησιμοποιείτε.
- Αν η συσκευή έχει υποστεί ζημιά ή δυσλειτουργεί, απενεργοποιήστε τη και μην την παραβιάζετε. Επικοινωνήστε με ένα εξουσιοδοτημένο κέντρο τεχνικής υποστήριξης για τις οποιοσδήποτε επισκευές.
- Αν έχει καταστραφεί το ηλεκτρικό καλώδιο πρέπει να αντικαθίσταται από ένα εξουσιοδοτημένο κέντρο τεχνικής υποστήριξης, ούτως ώστε να εξαλείφεται κάθε κίνδυνος.
- Όταν χρησιμοποιείτε τη συσκευή στο μπάνιο, αποσυνδέστε τη μετά τη χρήση εφόσον η εγγύτητα του νερού παρουσιάζει κίνδυνο ακόμα και αν είναι αποσυνδεδεμένη η συσκευή.
- Για επιπλέον προστασία, συνιστάται στο ηλεκτρικό κύκλωμα του μπάνιου, η εγκατάσταση μιας συσκευής παραμένοντος ρεύματος (RCD) με ονομαστική τιμή παραμένοντος ρεύματος λειτουργίας που δεν υπερβαίνει τα 30 mA (ιδανικό 10 mA). Ρωτήστε τον εγκαταστάτη σας για περισσότερες πληροφορίες.







ΠΡΟΕΙΔΟΠΟΙΗΣΗ! ΜΗ χρησιμοποιείτε τη συσκευή κοντά σε μπανιέρες, ντους, λεκάνες ή άλλα δοχεία με νερό.

- Η συσκευή δεν θα πρέπει να έρχεται σε επαφή με νερό, άλλα υγρά, σπρέι, ατμό. Για κάθε εργασία καθαρισμού και συντήρησης ανατρέξτε στις οδηγίες του σχετικού κεφαλαίου.

- Η συσκευή πρέπει να χρησιμοποιείτε μόνο σε μαλλιά ανθρώπων. ΜΗ χρησιμοποιείτε τη συσκευή σε ζώα ή σε περούκες και εξαρτήματα μαλλιών από συνθετικό υλικό.
- Για τα χαρακτηριστικά της συσκευής, ανατρέξτε στην εξωτερική συσκευασία.
- Χρησιμοποιήστε τη συσκευή μόνο με τα εξαρτήματα που παρέχονται τα οποία αποτελούν ένα ουσιαστικό μέρος της συσκευής.

ΛΕΞΑΝΤΑ ΣΥΜΒΟΛΩΝ

EL

	Προειδοποίηση		Γενική απαγόρευση
	Συσκευή κατηγορίας II		Σημείωση
	Δεν ενδείκνυται για χρήση στο μπάνιο ή στο ντους		

ΠΕΡΙΓΡΑΦΗ ΤΗΣ ΣΥΣΚΕΥΗΣ ΚΑΙ ΤΩΝ ΕΞΑΡΤΗΜΑΤΩΝ

Δείτε τον επεξηγηματικό οδηγό παράγρ. I για να ελέγξετε το περιεχόμενο της συσκευασίας. Όλες οι εικόνες βρίσκονται στις εσωτερικές σελίδες του εξώφυλλου.

- | | |
|---------------------------|---|
| 1. Κρύα άκρη. | 7. Ροδέλα ρύθμισης της θερμοκρασίας |
| 2. Κύλινδρος. | 8. Γάντι θερμικής προστασίας 2 δαχτύλων |
| 3. Led λειτουργίας | |
| 4. Πλήκτρο On/Off | |
| 5. Περιστρεφόμενο καλώδιο | |
| 6. Τεχνικά στοιχεία | |

Για τα χαρακτηριστικά της συσκευής, ανατρέξτε στην εξωτερική συσκευασία. Χρησιμοποιείτε το αποκλειστικά με τα αξεσουάρ που υπάρχουν.

ΧΡΗΣΙΜΕΣ ΣΥΜΒΟΥΛΕΣ

Η γρήγορη εκμάθηση των τρόπων χρήσης της πλάκας μαλλιών επιτρέπει τον ακριβή καθορισμό του χρόνου εφαρμογής προκειμένου να επιτευχθεί το επιθυμητό αποτέλεσμα στα μαλλιά.

- Βεβαιωθείτε ότι τα μαλλιά είναι πλήρως στεγνά, καθαρά και χωρίς κανένα ίχνος λακ, αφρού μαλλιών ή gel.
- Χτενίστε τα μαλλιά εξασφαλίζοντας ότι δεν υπάρχουν κόμποι.
- Αρχίστε το χτένισμα από τον αυχένα, συνεχίστε στις πλευρές και τελειώστε με το μπροστινό μέρος.
- Κατά τη χρήση, τη θέρμανση και τη ψύξη του σίδηρου για το κατσάρωμα των μαλλιών, τοποθετήστε τη συσκευή σε μια λεία

και ανθεκτική στη θερμότητα επιφάνεια.

- Κατά τη διαδικασία του χτενίσματος προσέξτε να μην πλησιάσετε πολύ τη βούρτσα στις ευαίσθητες περιοχές του προσώπου, των αυτιών, του λαιμού ή του δέρματος.
- Μετά τη χρήση αφήστε να κρυώσει εντελώς το σίδερο για το κατάρωμα των μαλλιών πριν το επανατοποθετήσετε.

ΧΡΗΣΗ



ΠΡΟΕΙΔΟΠΟΙΗΣΗ! Η συσκευή δεν πρέπει να χρησιμοποιείται αν έχει υποστεί πτώση, αν υπάρχουν ορατά σημάδια ζημιάς.



ΠΡΟΕΙΔΟΠΟΙΗΣΗ! ΜΗ χρησιμοποιείτε τη συσκευή κοντά σε μπανιέρες, ντους, λεκάνες ή άλλα δοχεία με νερό. Μην τοποθετείτε ποτέ τη συσκευή στο νερό.



ΠΡΟΕΙΔΟΠΟΙΗΣΗ! ΜΗΝ ψεκάζετε λακ ενώ η συσκευή είναι ενεργοποιημένη. Υπάρχει κίνδυνος πυρκαγιάς.

ΠΡΟΕΤΟΙΜΑΣΙΑ ΤΩΝ ΜΑΛΛΙΩΝ

- Πλύνετε όπως συνηθίζετε τα μαλλιά και χτενίστε τα ξεμπλέκοντας τους κόμπους.
- Στεγνώστε τα μαλλιά και χτενίστε τα από τις ρίζες προς τις άκρες.
- Χωρίστε τα μαλλιά σε τομείς αρχίζοντας το μιζανπλί από τον αυχένα.

ΟΔΗΓΙΕΣ ΧΡΗΣΗΣ

- Συνδέστε το καλώδιο ρεύματος (5) στο δίκτυο και τοποθετήστε τη συσκευή σε μια λεία και ανθεκτική στη θερμότητα επιφάνεια.
- Ρυθμίστε τη θερμοκρασία που θέλετε από την ειδική ροδέλα (7). Το χρονικό διάστημα που επιλέγεται κυμαίνεται από 150°C έως 210°C, ανάλογα με τον τύπο των μαλλιών και το αποτέλεσμα που θέλετε να έχετε.
- Η θερμοκρασία μπορεί να κυμαίνεται οποιαδήποτε στιγμή περιστρέφοντας τη ροδέλα (7) δεξιόστροφα (για την αύξηση της θερμοκρασίας) ή αριστερόστροφα (για τη μείωση της θερμοκρασίας).
- Χρησιμοποιείτε το γάντι (8) που αντέχει στη θερμότητα για να αποφύγετε οποιοδήποτε τυχαίο έγκαυμα.
- Βάλτε ανάμεσα στα δάχτυλα μια όχι πολύ πλατιά και μικρή σε όγκο τούφα μαλλιών (περίπου 2 εκ.), με πιο μικρές τούφες πετυχαίνετε πιο έντονες μπούκλες.
- Κρατήστε το προϊόν με τη μύτη στραμμένη προς τα κάτω και

τυλίξτε την τούφα ξεκινώντας από το πιο πλατύ μέρος και καταλήγοντας στο πιο στενό.

- Περιμένετε μερικά δευτερόλεπτα τη στάση.
- Αφήστε ξετυλίγοντας την τούφα προς την αντίθετη φορά.
- Το προϊόν είναι εξοπλισμένο με τη λειτουργία της αυτόματης απενεργοποίησης μετά από 60 λεπτά που δεν χρησιμοποιείται.
- Το led λειτουργίας (3) θα αναβοσβήνει έτσι ώστε να επισημαίνει ότι το προϊόν είναι στη λειτουργία αναμονής.
- Για να ενεργοποιήσετε ξανά το προϊόν απενεργοποιήστε το από το κουμπί λειτουργίας (4) και ενεργοποιήστε το και πάλι.

ΚΑΘΑΡΙΣΜΟΣ ΚΑΙ ΣΥΝΤΗΡΗΣΗ

EL



ΠΡΟΕΙΔΟΠΟΙΗΣΗ! Αποσυνδέετε πάντα τη συσκευή από το ηλεκτρικό ρεύμα πριν τις εργασίες καθαρισμού ή συντήρησης.



ΠΡΟΕΙΔΟΠΟΙΗΣΗ! Βεβαιωθείτε ότι όλα τα μέρη που έχουν καθαριστεί είναι εντελώς στεγνά πριν χρησιμοποιήσετε τη συσκευή.

- Σβήστε τη συσκευή πατώντας το πλήκτρο (4) και αποσυνδέστε το φις (5) από την ηλεκτρική πρίζα.
- Περιμένετε μέχρι να κρυώσει ο μεταλλικός κύλινδρος (2).
- Καθαρίστε την επιφάνεια των πλακών (2) και της λαβής με ένα μαλακό και υγρό πανί.

ΑΠΟΘΗΚΕΥΣΗ



ΠΡΟΕΙΔΟΠΟΙΗΣΗ! Μετά το τέλος χρήσης της συσκευής, βεβαιωθείτε ότι έχει κρυώσει πλήρως πριν τη βάλετε στη θέση της.



ΠΡΟΕΙΔΟΠΟΙΗΣΗ! ΜΗΝ τυλίγετε το καλώδιο τροφοδοσίας γύρω από τη συσκευή.

ΑΠΟΡΡΙΨΗ



Η συσκευασία της συσκευής αποτελείται από ανακυκλώσιμα υλικά. Απορρίψτε τη συσκευασία σύμφωνα με τα πρότυπα για την προστασία του περιβάλλοντος.



Σύμφωνα με την οδηγία 2012/19/ΕΕ σχετικά με τα απόβλητα ηλεκτρικού και ηλεκτρονικού εξοπλισμού (ΑΗΗΕ), το σύμβολο του διαγραμμένου κάδου πάνω στη συσκευή ή τη συσκευασία της δείχνει ότι το προϊόν πρέπει να απορρίπτεται χωριστά από τα άλλα απόβλητα στο τέλος της ωφέλιμης ζωής του.

Ωστόσο ο χρήστης πρέπει να παραδίδει τη συσκευή σε ένα κατάλληλο κέντρο ανακύκλωσης ηλεκτρικού και ηλεκτρονικού εξοπλισμού. Εναλλακτικά, αντί του χειρισμού των αποβλήτων, ο χρήστης μπορεί να παραδώσει τη συσκευή στο κατάστημα λιανικής πώλησης κατά την αγορά μιας νέας, ισοδύναμης συσκευής. Ο χρήστης μπορεί να παραδώσει ηλεκτρονικά προϊόντα με διαστάσεις μικρότερες από 25 cm στα καταστήματα λιανικής πώλησης ηλεκτρονικών προϊόντων που έχουν εμβαδόν πώλησης τουλάχιστον 400 m² δωρεάν και χωρίς καμιά υποχρέωση. Η κατάλληλη διαχωρισμένη συλλογή για τη μετέπειτα διαδικασία της ανακύκλωσης της εκτός λειτουργίας συσκευής, που περιλαμβάνει την επεξεργασία και τη φιλική προς το περιβάλλον διάθεση προλαμβάνει τις αρνητικές επιπτώσεις στο περιβάλλον και στην υγεία και προωθεί την επαναχρησιμοποίηση ή/και ανακύκλωση των υλικών της συσκευής.

EL

ΥΠΟΣΤΗΡΙΞΗ ΚΑΙ ΕΓΓΥΗΣΗ

Η συσκευή έχει εγγύηση για μια περίοδο δύο ετών από την ημερομηνία της παράδοσης. Λάβετε ως σημείο αναφοράς την ημερομηνία που αναγράφεται στην απόδειξη/τιμολόγιο (με την προϋπόθεση ότι είναι ευανάγνωστο), εκτός αν ο αγοραστής δεν αποδείξει ότι η παράδοση είναι μεταγενέστερη.

Σε περίπτωση ελαττώματος του προϊόντος που προηγείται της ημερομηνίας παράδοσης, είναι εγγυημένη η επισκευή ή αντικατάσταση χωρίς επιβάρυνση της συσκευής, εκτός αν ένα από τα διορθωτικά μέτρα είναι δυσανάλογο του άλλου. Ο αγοραστής οφείλει να καταγγείλει σε ένα εξουσιοδοτημένο κέντρο τεχνικής υποστήριξης την έλλειψη συμμόρφωσης εντός δύο μηνών από την ανακάλυψη του ελαττώματος.

Δεν καλύπτονται από την εγγύηση όλα τα μέρη που μπορεί να αποδειχθούν ελαττωματικά εξαιτίας:

- a. ζημιών κατά τη μεταφορά ή τυχαίων πτώσεων.
- b. εσφαλμένης εγκατάστασης ή ακαταλληλότητας του ηλεκτρικού συστήματος,
- c. επισκευών ή τροποποιήσεων που έγιναν από μη εξουσιοδοτημένο προσωπικό,
- d. βλάβης ή κακή συντήρησης και καθαρισμού,
- e. προϊόντος ή/και μερών του προϊόντος που υπόκεινται σε φθορά ή/και είναι αναλώσιμα,
- f. μη συμμόρφωσης με τις οδηγίες για τη λειτουργία της συσκευής, αμέλειας ή απροσεξίας κατά τη χρήση
- g. Στριμμένο, διπλωμένο ή τραβηγμένο καλώδιο τροφοδοσίας λόγω αμέλειας.
- h. Τυχαία πτώση κατά τη διάρκεια της χρήσης.
- i. Χρήση αξεσουάρ ή εξαρτημάτων συντήρησης που δεν είναι γνήσια.
- l. Χρήση χημικών προϊόντων για τον καθαρισμό της συσκευής.
- m. Χρήση λακ ή άλλων σπρέι κατά τη διάρκεια της χρήσης.

Η παραπάνω λίστα είναι απλώς ενδεικτική και όχι περιοριστική, εφόσον η παρούσα εγγύηση αποκλείεται για όλες εκείνες τις περιπτώσεις που δεν μπορούν να αποδοθούν σε κατασκευαστικά ελαττώματα της συσκευής. Η εγγύηση επίσης ακυρώνεται σε όλες τις περιπτώσεις ακατάλληλης χρήσης της συσκευής και σε περίπτωση επαγγελματικής χρήσης. Δεν αναλαμβάνουμε καμιά ευθύνη για ενδεχόμενες ζημιές που μπορεί να προκληθούν έμμεσα ή άμεσα σε ανθρώπους, αντικείμενα και κατοικίδια ζώα ως αποτέλεσμα της ελλιπούς τήρησης όλων των προδιαγραφών που υποδεικνύονται στο ειδικό “Εγχειρίδιο οδηγιών και προειδοποιήσεων” σχετικά με την εγκατάσταση, χρήση και συντήρηση της συσκευής. Με την επιφύλαξη τυχόν συμβατικών δεσμεύσεων προς τον πωλητή.

Τρόπος τεχνικής εξυπηρέτησης

Η επισκευή της συσκευής θα πρέπει να εκτελείται σε ένα εξουσιοδοτημένο κέντρο τεχνικής εξυπηρέτησης. Η ελαττωματική συσκευή, αν είναι σε εγγύηση, θα πρέπει να φτάσει στο κέντρο τεχνικής εξυπηρέτησης μαζί με ένα φορολογικό έγγραφο που να βεβαιώνει την ημερομηνία πώλησης ή παράδοσης.

EL

ÚVOD

Vážený zákazníku, děkujeme za zakoupení našeho výrobku. Jsme si jisti, že oceníte jeho kvalitu a spolehlivost, neboť byl navržen a vyroben s cílem uspokojit požadavky zákazníků. Tento návod k použití je v souladu s evropskou normou EN 82079.



VAROVÁNÍ! Pokyny a upozornění pro bezpečné používání.

Před použitím tohoto přístroje si pečlivě přečtěte návod k použití a zejména bezpečnostní pokyny a varování, které musí být dodrženy. Uchovávejte tento návod spolu se svým ilustračním průvodcem pro budoucí konzultace. Pokud přístroj postoupíte jinému uživateli, ujistěte se také o předání této dokumentace.

CZ

i POZNÁMKA: pokud by bylo obtížné pochopit jakoukoli část tohoto návodu, nebo v případě jakýchkoli pochybností kontaktujte společnost na adrese uvedené na poslední straně před použitím výrobku.

i POZNÁMKA: slabozraké osoby mohou konzultovat digitální verzi tohoto návodu k použití na webových stránkách www.tenactagroup.com

OBSAH

Úvod	49
Bezpečnostní poznámky.....	50
Vysvětlivky symbolů.....	52
Popis přístroje a příslušenství.....	52
Užitečné rady	52
Způsob použití.....	53
Údržba a čištění.....	54
Uschovávání	54
Likvidace.....	54
Servisní služba a záruka.....	55
Ilustrační průvodce.....	I
Technické údaje	I

BEZEČNOSTNÍ POZNÁMKY

- Po vybalení zkontrolujte, zda je přístroj neporušený, kompletně se všemi jeho částmi, jak je znázorněno na ilustračním průvodci a bez známek poškození v důsledku přepravy. V případě pochybností výrobek nepoužívejte a obraťte se na autorizované servisní středisko.



POZOR! Před použitím odstraňte z přístroje všechny komunikační materiál, jako například štítky, značky, atd.





VAROVÁNÍ! Nebezpečí udušení. Děti si nesmějí hrát s obalem. Udržujte igelitový sáček mimo dosah dětí.

CZ

- Tento přístroj musí být používán pouze k účelu, pro který byl navržen, a sice jako kulma pro domácí použití. Jakékoliv jiné použití není v souladu se zamýšleným použitím, a tudíž je považováno za nebezpečné.
- Před připojením přístroje k elektrickému zdroji elektrické se ujistěte, že napětí a frekvence uvedené v technických údajích přístroje odpovídají těm z elektrické sítě. Tyto technické údaje jsou na zařízení nebo na napájecím zdroji, pokud je dodáván (viz ilustrační průvodce).
- Tento přístroj mohou používat děti ve věku od 8 let a starší a osoby se sníženými fyzickými, smyslovými nebo duševními schopnostmi, nebo osoby bez patřičných zkušeností a znalostí, pokud jim byl poskytnut dohled nebo instrukce, týkající se použití přístroje bezpečným způsobem a pokud pochopily s tím související nebezpečí. Děti si nesmějí s přístrojem hrát. Čištění a uživatelskou údržbu nesmějí provádět děti bez dozoru.
-  **NEPOUŽÍVEJTE** přístroj s mokřýma rukama,

vlhkýma nohama nebo naboso.

-  **NETAHEJTE** za přívodní kabel nebo samotný přístroj, když chcete vyjmout zástrčku ze zásuvky.
-  **NETAHEJTE** nebo nezvedejte přístroj za přívodní kabel.
-  **NEVYSTAVUJTE** přístroj vlhkosti a atmosférickým vlivům (déšť, slunce, atd.) nebo extrémním teplotám.
- Přístroj nesmí být ponechán bez dozoru, když je provozován.
- Přístroj vždy odpojte od elektrické sítě před čištěním nebo prováděním údržby a když není v provozu.
- V případě, že je přístroj vadný nebo nefunguje správně, vypněte jej a nemanipulujte s ním. Obráťte se na autorizované technické servisní středisko pro případné opravy.
- Je-li napájecí kabel poškozen, musí být vyměněn v autorizovaném technickém servisním středisku, aby se zabránilo všem rizikům.
- Pokud přístroj používáte v koupelně, odpojte jej po použití, protože blízkost vody představuje riziko, i když je přístroj vypnutý.
- Pro dodatečnou ochranu se doporučuje instalace proudového chrániče (RCD), který má jmenovitý zbytkový provozní proud nepřesahující 30 mA (ideální 10 mA) do elektrického obvodu koupelny. Požádejte svého elektroinstalatéra o radu.



VAROVÁNÍ! NEPOUŽÍVEJTE tento přístroj v blízkosti van, sprch, umyvadel nebo jiných nádob obsahujících vodu.

- Tento přístroj nesmí přijít do styku s vodou, jinými tekutinami, spreji, párou. V případě jakéhokoliv čištění a údržby postupujte podle pokynů v příslušné kapitole.
- Tento přístroj se musí používat pouze na lidské vlasy. **NEPOUŽÍVEJTE** přístroj na zvířata nebo na

paruky a přičesky ze syntetického materiálu.

- Pro charakteristiky přístroje odkazujeme na údaje na vnějším obalu.
- Přístroj používejte pouze s dodaným příslušenstvím, které jsou jeho nezbytnou součástí.

VYSVĚTLIVKY SYMBOLŮ



Upozornění



Všeobecný zákaz



Přístroj třídy II



Poznámka



*Ne pro použití ve vaně
nebo ve sprše*

CZ

POPIS PŘÍSTROJE A PŘÍSLUŠENSTVÍ

Přehlédněte si ilustračního průvodce na str. I pro zkontrolování obsahu balení. Všechny obrázky se nacházejí na vnitřních stránkách obalu.

1. Chladná špička
2. Váleček
3. Kontrolka provozního stavu
4. Tlačítko Zap/Vyp
5. Otočný kabel
6. Technické údaje
7. Kolečko pro regulaci teploty
8. Dvoursté tepelně odolné rukavice

Charakteristiky přístroje jsou uvedeny na vnější straně balení. Používejte pouze dodané příslušenství.

UŽITEČNÉ RADY

Rychlé osvojení si techniky používání žehličky na vlasy vám umožní přesně stanovit dobu, potřebnou pro dosažení požadovaného efektu na vlasech.

- Ujistěte se, že vaše vlasy jsou celkem suché, čisté, bez laku, pěny anebo gelu na vlasy.
- Rozčešte vlasy tak, abyste odstranili eventuální zauzlení.
- Začněte s úpravou na zátylku, pak pokračujte po bocích a skončete na čele.
- Během používání, zahřívání a ochlazování kulmy na vlasy ji pokládejte na hladký a teplovzdorný povrch.
- Během úpravy dávejte pozor, abyste příliš nepřibližovali zahřáté části přístroje k citlivým částem obličeje, uším, krku a pokožce.
- Po použití nechte kulmu úplně vychladnout před jejím uložením.

ZPŮSOB POUŽITÍ



VAROVÁNÍ! Tento přístroj se nesmí používat, pokud došlo k jeho pádu nebo pokud jsou viditelné známky poškození.



VAROVÁNÍ! NEPOUŽÍVEJTE tento přístroj v blízkosti van, sprch, umyvadel nebo jiných nádob obsahujících vodu. Nikdy nepokládejte přístroj do vody.



VAROVÁNÍ! Nikdy **NESTŘÍKEJTE** lak na vlasy, když je přístroj zapnutý. Hrozí nebezpečí požáru.

CZ

PŘÍPRAVA VLASŮ

- Vlasy si umyjte obvyklým způsobem, pak je rozčešte, abyste odstranili zauzlení.
- Vlasy vysušte a vykartáčujte od kořínků ke konečkům.
- Rozdělte vlasy do skupin, počínaje na zátylku.

POKYNY PRO POUŽITÍ

- Připojte napájecí kabel (5) do sítě a umístěte přístroj na rovnou a teplovzdornou plochu pomocí.
- Nastavte požadovanou teplotu působením na příslušné kolečko (7). Volitelný rozsah je od 150°C do 210°C v závislosti na typu vlasů a na účinku, který chcete dosáhnout
- Teplotu lze změnit kdykoliv otáčením kolečka (7) ve směru hodinových ručiček (pro zvýšení teploty), nebo proti směru hodinových ručiček (pro snížení teploty).
- Použijte tepelně odolné rukavice (8), aby se zabránilo náhodnému popálení.
- Uchopte jeden ne příliš široký a málo objemný pramen vlasů mezi prsty (asi 2 cm), s menšími prameny získáte více definované kudrny.
- Přidržujte výrobek špičkou směrem dolů a ovíjejte pramen počínaje nejširší částí a konče nejužší.
- Ponechte několik sekund
- Uvolněte odvíjením pramene v opačném směru
- Výrobek je vybaven funkcí automatického vypnutí po 60 minutách nečinnosti. Kontrolka provozního stavu (3) bliká tímto způsobem

pro signalizaci, že výrobek je v pohotovostním režimu (stand-by.)

- Pro opětovnou aktivaci výrobku jej vypněte stisknutím funkčního tlačítka (4) a poté znovu zapněte.

ÚDRŽBA A ČIŠTĚNÍ



VAROVÁNÍ! Příklad vždy odpojte od elektrické sítě před čištěním nebo prováděním údržby.



VAROVÁNÍ! Ujistěte se, že všechny čištěné díly jsou úplně suché před opětovným použitím přístroje.

CZ

- Vypněte přístroj stisknutím tlačítka (4) a vytáhněte síťovou zástrčku (5) ze zásuvky.
- Počkejte, dokud váleček (2) nevychladne.
- Vyčistěte povrch válečku (2) a rukojeť s měkkým a vlhkým hadříkem.

USCHOVÁVÁNÍ



VAROVÁNÍ! Po ukončení používání tohoto přístroje se ujistěte, že zcela vychladne před jeho uložením.



VAROVÁNÍ! NENAMOTÁVEJTE přírodní kabel kolem přístroje.

LIKVIDACE



Obal přístroje je vyroben z recyklovatelných materiálů. Zlikvidujte jej v souladu s předpisy na ochranu životního prostředí.



V souladu se směrnicí 2012/19/EU o odpadních elektrických a elektronických zařízeních (OEEZ) symbol přeškrtnuté popelnice na spotřebiči nebo jeho obalu znamená, že přístroj na konci své životnosti musí být likvidován odděleně od ostatního odpadu. Uživatel proto musí odevzdat přístroj do specifického

recyklačního střediska pro elektrická a elektronická zařízení. Alternativně, namísto likvidace ve sběrném středisku uživatel může předat přístroj prodejci při koupě nového ekvivalentního přístroje. Uživatel může předat elektronické výrobky o velikosti menší než 25 cm prodejcům elektronických výrobků, kteří mají prodejní plochu nejméně 400 m², a to bezplatně a bez závazku ke koupi. Vhodně separovaný sběr s cílem zajistit pro odevzdaný přístroj recyklaci, jež zahrnuje úpravu a ekologickou likvidaci, napomáhá zabránit nepříznivým dopadům na životní prostředí a zdraví a podporuje opětovné využití a/nebo recyklaci materiálů, ze kterých se přístroj skládá.

SERVISNÍ SLUŽBA A ZÁRUKA

Záruka na přístroj platí po dobu dvou let od data dodání. Je CZ platné datum uvedené na účtence/faktuře (za předpokladu, že jsou jasně čitelné); v opačném případě pouze tehdy, mohli kupující prokázat, že dodávka byla provedena později. V případě vady výrobku, existující před dnem doručení, se zaručuje oprava nebo výměna přístroje bez jakéhokoliv poplatku, pokud jedno z těchto dvou nápravných opatření není nepoměrné ve srovnání s druhým. Kupující je povinen oznámit autorizovanému servisnímu středisku vadu do dvou měsíců od jejího zjištění.

Záruka se nevztahuje na všechny části, které mohou být vadné v důsledku:

- a. poškození při přepravě nebo náhodných pádů
- b. nesprávné instalace nebo nevhodného elektrického systému
- c. opravy či úpravy provedené nepovolnou osobou
- d. chybějící nebo nesprávné údržby a čištění
- e. jedná-li se o výrobek a/nebo jeho části podléhající opotřebením a/nebo spotřební materiál
- f. nedodržení pokynů pro provoz, nedbalosti nebo neopatrného zacházení
- g. Zkrouceného, ohnutého nebo napnutého napájecího kabelu z nedbalosti.
- h. Náhodného pádu během používání,
- i. Použití neoriginálního příslušenství nebo dílů pro údržbu,
- l. Použití chemických prostředků k čištění přístroje,
- m. Použití laků nebo jiných sprejů během používání.

Výše uvedený seznam slouží jako příklad a není vyčerpávající, jelikož tato záruka se nevztahuje také na **všechny ty případy, kdy nelze prozkoumat výrobní vady** přístroje.

Ze záruky jsou také vyloučeny všechny případy nesprávného použití přístroje a případy profesionálního použití. Neneseme žádnou zodpovědnost za případné škody, které mohou mít přímý či nepřímý dopad na osoby, předměty a zvířata v důsledku nedodržení všech pokynů uvedených v “Příručce pokynů a upozornění”, pokud jde o instalaci, použití a údržbu. Tímto nejsou dotčeny jakékoli smluvní závazky vůči prodávajícímu.

Způsoby asistence

Oprava přístroje musí být prováděna autorizovaným servisním střediskem. Vadný přístroj, pokud se na něj vztahuje záruka, musí být zaslán do servisního střediska spolu s potvrzením, které prokazuje datum prodeje nebo dodávky.

ÚVOD

Vážený zákazník, ďakujeme za zakúpenie nášho výrobku. Sme si istí, že oceníte jeho kvalitu a spoľahlivosť, pretože bol navrhnutý a vyrobený s cieľom uspokojiť požiadavky zákazníkov. Tento návod na použitie je v súlade s európskou normou EN 82079.



VAROVANIE! Pokyny a upozornenia pre bezpečné používanie.

Pred použitím zariadenia si pozorne prečítajte návod na použitie a najmä bezpečnostné pokyny a upozornenia, ktoré musia byť dodržané. Uchovávajte tento návod spolu so svojim ilustračným sprievodcom pre budúce konzultácie. Pokiaľ prístroj postúpíte inému užívateľovi, uistite sa tiež o odovzdaní tejto dokumentácie.

SK

❗ POZNÁMKA: ak by bolo ťažké pochopiť akúkoľvek časť tohto návodu, alebo v prípade akýchkoľvek pochybností, pred použitím výrobku kontaktujte spoločnosť na adrese, uvedenej na poslednej strane.

❗ POZNÁMKA: slabozraké osoby môžu konzultovať digitálnu verziu tohto návodu na použitie na webových stránkach www.tenactagroup.com

OBSAH

Úvod	57
Bezpečnostné poznámky	58
Vysvetlivky symbolov	60
Popis prístroja a príslušenstva	60
Užitočné rady	60
Použitie	61
Údržba a čistenie	62
Uschovávanie	62
Likvidácia	62
Servisná služba a záruka	63
Ilustrovaný sprievodca	I
Technické údaje	I

BEZEČNOSTNÉ POZNÁMKY

- Po vybalení sa ubezpečte, že je prístroj nepoškodený, obsahuje všetky diely uvedené v ilustračnom sprievodcovi a či nevykazuje známky poškodenia v dôsledku prepravy. Pokiaľ máte pochybnosti, prístroj nepoužívajte a kontaktujte autorizované servisné stredisko.



POZOR! Pred použitím odstráňte z prístroja všetok komunikačný materiál, ako napríklad štítky, značky, atď.



VAROVANIE! Nebezpečenstvo udusenia. Deti sa nesmú hrať s obalom. Udržujte igelitový sáčok mimo dosahu detí.

SK

- Tento prístroj musí byť používaný iba na účel, pre ktorý bol navrhnutý, a síce ako kulma na vlasy pre domáce použitie. Akékoľvek iné použitie nie je v súlade so zamýšľaným použitím, a teda je považované za nebezpečné.
- Pred pripojením prístroja k elektrickému zdroju elektrickej sa uistite, že napätie a frekvencie uvedené v technických údajoch prístroja zodpovedajú tým z elektrickej siete. Tieto technické údaje sú na zariadení alebo na napájacom zdroji, ak je dodávaný (pozri ilustračný sprievodca).
- Tento prístroj môžu používať deti vo veku od 8 rokov a staršie a osoby so zníženými fyzickými, zmyslovými alebo duševnými schopnosťami, alebo osoby bez patričných skúseností a znalostí, pokiaľ im bol poskytnutý dohľad alebo inštrukcie, týkajúce sa použitia prístroja bezpečným spôsobom a ak pochopili s tým súvisiace nebezpečenstvo. Deti sa nesmú s prístrojom hrať. Čistenie a užívateľskú údržbu nesmú vykonávať deti bez dozoru.
-  **NEPOUŽÍVAJTE** prístroj s mokrymi rukami, vlhkými

nohami alebo naboso.

- **⊘ NEŤAHAJTE** za prívodný kábel alebo samotný prístroj, keď chcete vybrať zástrčku zo zásuvky.
- **⊘ NEŤAHAJTE** alebo nezdvíhajte prístroj za prívodný kábel.
- **⊘ NEVYSTAVUJTE** prístroj vlhkosti a atmosferickým vplyvom (dážď, slnko, atď.) alebo extrémnym teplotám.
- Prístroj nesmie byť ponechaný bez dozoru, keď je prevádzkovaný.
- Prístroj vždy odpojte od elektrickej siete pred čistením alebo vykonávaním údržby a keď nie je v prevádzke.
- V prípade, že je prístroj chybný alebo nefunguje správne, vypnite ho a nemanipulujte s ním. Obráťte sa na autorizované technické servisné stredisko pre prípadné opravy.
- Ak je napájací kábel poškodený, musí byť vymenený v autorizovanom technickom servisnom stredisku, aby sa zabránilo všetkým rizikám.
- Pokiaľ prístroj používate v kúpeľni, odpojte ho po použití, pretože blízkosť vody predstavuje riziko, aj keď je prístroj vypnutý.
- Pre dodatočnú ochranu sa odporúča inštalácia prúdového chrániča (RCD), ktorý má menovitý zvyškový prevádzkový prúd nepresahujúci 30 mA (ideálne 10 mA) do elektrického obvodu kúpeľne. Požiadajte svojho elektroinštalátora o radu.







VAROVANIE! NEPOUŽÍVAJTE tento prístroj v blízkosti vaní, sprch, umývadiel alebo iných nádob obsahujúcich vodu.

- Tento prístroj nesmie prísť do styku s vodou, inými tekutinami, sprejmi, parou. V prípade akéhokoľvek čistenia a údržby postupujte podľa pokynov v príslušnej kapitole.
- Tento prístroj sa musí používať iba na ľudské vlasy. **NEPOUŽÍVAJTE** prístroj na zvieratá alebo na parochne a pričesky zo syntetického materiálu.

- Pre charakteristiky prístroja odkazujeme na údaje na vonkajšom obale.
- Prístroj používajte iba s dodaným príslušenstvom, ktoré sú jeho nevyhnutnou súčasťou.

VYSVETLIVKY SYMBOLOV

	<i>Upozornenie</i>		<i>Všeobecný zákaz</i>
	<i>Prístroj triedy II</i>		<i>Poznámka</i>
	<i>Nie pre použitie vo vani alebo v sprche</i>		

POPIS PRÍSTROJA A PRÍSLUŠENSTVA

SK

Pozrite si ilustrovaného sprievodcu na strane I. pre kontrolu obsahu balenia. Všetky obrázky sa nachádzajú na vnútorných stranách obálky.

- | | |
|--------------------------------|--------------------------------------|
| 1. Studená špička | 7. Koliesko na reguláciu teploty |
| 2. Valček | 8. Dvojprsté tepelne odolné rukavice |
| 3. Kontrolka fungovania | |
| 4. Tlačidlo zapn/vypn (On/Off) | |
| 5. Otočná šnúra | |
| 6. Technické údaje | |

Vlastnosti prístroja sú uvedené na vonkajšom obale.

Používajte výhradne dodávané príslušenstvo.

UŽITOČNÉ RADY

Rýchle osvojenie si techniky používania žehličky na vlasy vám umožní presne určiť dobu, potrebnú na dosiahnutie požadovaného efektu na vlasoch.

- Uistite sa, že vaše vlasy sú celkom suché, čisté, bez laku, peny alebo gelu na vlasy.
- Rozčešte vlasy tak, aby ste odstránili eventuálne zauzlenie.
- Začnite s úpravou na zátylku, potom pokračujte po bokoch a skončíte na čele.
- Počas používania, zahrievania a ochladzovania kulmy na vlasy ju ukladajte na hladký a tepluvzdorný povrch.
- Počas úpravy dávajte pozor, aby ste príliš nepribližovali zahriate časti prístroja k citlivým častiam tváre, uší, krku alebo pokožky.
- Po použití nechajte kulmu na vlasy poriadne vychladnúť pred jej uložením na miesto.

POUŽITIE



VAROVANIE! Tento prístroj sa nesmie používať, ak došlo k jeho pádu alebo ak sú viditeľné známky poškodenia.



VAROVANIE! NEPOUŽÍVAJTE tento prístroj v blízkosti vaní, sprch, umývadiel alebo iných nádob obsahujúcich vodu. Nikdy neklad' te prístroj do vody.



VAROVANIE! Nikdy **NESTRIEKAJTE** lak na vlasy, keď je prístroj zapnutý. Hrozí nebezpečenstvo požiaru.

PRÍPRAVA VLASOV

SK

- Umyte si vlasy zvyčajným spôsobom, potom ich rozčešte, aby ste odstránili zauzlenie.
- Vlasy vysušte a vykefujte od korenkov ku koncom.
- Rozdeľte vlasy do skupín, začínajúc na zátylku.

POKYNY NA POUŽITIE

- Zapojte napájací kábel (5) do elektrickej siete a položte kulmu na vlasy na rovný a tepluvzdorný povrch.
- Nastavte požadovanú teplotu pôsobením na príslušné koliesko (7). Voliteľný rozsah je od 150°C do 210°C v závislosti od typu vlasov a účinku, ktorý chcete dosiahnuť
- Teplotu je možné zmeniť kedykoľvek otáčaním kolieska (7) v smere hodinových ručičiek (pre zvýšenie teploty), alebo proti smeru hodinových ručičiek (pre zníženie teploty).
- Použite tepelne odolné rukavice (8), aby sa zabránilo náhodnému popáleniu.
- Uchopte jeden nie príliš široký a málo objemný prameň vlasov medzi prstami (asi 2 cm), s menšími prameňmi získate viac definované kučery.
- Pridržujte výrobok špičkou smerom nadol a ovíjajte prameň počnúc najširšou časťou a končiac najužšou.
- Ponechajte niekoľko sekúnd
- Uvoľnite odvíjaním prameňa v opačnom smere
- Výrobok je vybavený funkciou automatického vypnutia po 60 minútach nečinnosti. Indikátor prevádzkového stavu (3) bliká týmto spôsobom pre signalizáciu, že výrobok je v pohotovostnom režime (stand-by.)

- Pre opätovnú aktiváciu výrobku ho vypnite stlačením funkčného tlačidla (4) a potom znovu zapnite.

ÚDRŽBA A ČISTENIE



VAROVANIE! Prístroj vždy odpojte od elektrickej siete pred čistením alebo vykonávaním údržby.



VAROVANIE! Uistite sa, že všetky čistené diely sú úplne suché pred opätovným použitím prístroja.

- Vypnite prístroj stlačením tlačidla (4) a vytiahnite zástrčku (5) z elektrickej zásuvky.
- Počkajte, kým valček (2) nevychladne.
- Vyčistite povrch valčeka (2) a rukoväť s mäkkou a vlhkou handričkou.

SK

USCHOVÁVANIE



VAROVANIE! Po ukončení používania tohto prístroja sa uistite, že úplne vychladne pred jeho uložením.



VAROVANIE! Nenamotávajújte prívodný kábel okolo prístroja.

LIKVIDÁCIA



Obal prístroja je vyrobený z recyklovateľných materiálov. Zlikvidujte ho v súlade s predpismi na ochranu životného prostredia.



V súlade so smernicou 2012/19/EÚ o odpade z elektrických a elektronických zariadení (OEEZ) symbol prečiarknutého odpadkového koša na spotrebiči alebo jeho obale znamená, že prístroj na konci svojej životnosti je potrebné likvidovať oddelene od ostatného odpadu.

Používateľ preto musí odovzdať spotrebič do špecifického recyklačného strediska pre elektrické a elektronické zariadenia. Alternatívne, namiesto likvidácie v zbernom stredisku užívateľ môže odovzdať prístroj predajcovi pri zakúpení nového ekvivalentného prístroja. Užívateľ môže odovzdať elektronické výrobky s veľkosťou menšou ako 25 cm predajcom elektronických výrobkov, ktorí majú predajnú plochu najmenej 400 m², a to bezplatne a bez záväzku na kúpu. Vhodne separovaný zber s cieľom zabezpečiť pre odovzdaný prístroj recykláciu, ktorá zahŕňa úpravu a ekologickú likvidáciu, napomáha predchádzať nepriaznivým vplyvom na životné prostredie a zdravie a podporuje opätovné využitie a/alebo recykláciu materiálov, z ktorých sa prístroj skladá.

SERVISNÁ SLUŽBA A ZÁRUKA

Záruka na prístroj platí po dobu dvoch rokov od dátumu dodania. Je platný dátum uvedený na účtenke/faktúre (za predpokladu, že sú jasne čitateľné); v opačnom prípade iba vtedy, ak kupujúci môže preukázať, že dodávka bola vykonaná neskôr.

V prípade vady výrobku, existujúcej pred dňom doručenia, sa zaručuje oprava alebo výmena prístroja bez akéhokoľvek poplatku, ak jedno z týchto dvoch nápravných opatrení nie je neprimerané v porovnaní s druhým. Kupujúci je povinný oznámiť servisnému autorizovanému stredisku vadu do dvoch mesiacov od jej zistenia.

Záruka sa nevzťahuje na všetky časti, ktoré môžu byť chybné v dôsledku:

- a. poškodenia pri preprave alebo náhodných pádoch
- b. nesprávnej inštalácie alebo nevhodného elektrického systému
- c. opravy či úpravy vykonané nepovolanou osobou
- d. chýbajúcej alebo nesprávnej údržby a čistenia
- e. ak sa jedná o výrobok a/alebo jeho časti podliehajúce opotrebovaniu a/alebo spotrebný materiál
- f. nedodržania pokynov pre prevádzku prístroja, nedbanlivosti alebo neopatrného zaobchádzania
- g. Skrúteného, ohnutého alebo napnutého napájacieho kábla z nedbanlivosti.
- h. Náhodného pádu počas používania,
- i. Použitia neoriginálneho príslušenstva alebo dielov na údržbu,
- l. Použitia chemických prostriedkov na čistenie prístroja,
- m. Použitia lakov alebo iných sprejov počas používania.

Vyššie uvedený zoznam slúži ako príklad a nie je vyčerpávajúci, keďže táto záruka sa nevzťahuje tiež na všetky tie **prípady, keď nie je možné preskúmať výrobné chyby** prístroja.

Zo záruky sú tiež vylúčené všetky prípady nesprávneho použitia prístroja a prípady profesionálneho použitia. Nenesieme žiadnu zodpovednosť za prípadné škody, ktoré môžu mať priamy alebo nepriamy vplyv na osoby, predmety a domáce zvieratá v dôsledku nedodržania všetkých pokynov uvedených v tejto príručke, pokiaľ ide o inštaláciu, použitie a údržbu prístroja. Týmto nie sú dotknuté akékoľvek zmluvné záväzky voči predávajúcemu.

Spôsoby asistencie

Oprava prístroja musí byť vykonávaná autorizovaným servisným strediskom. Chybný prístroj, ak sa naň vzťahuje záruka, musí byť zaslaný do servisného strediska spolu s potvrdením, ktoré preukazuje dátum predaja alebo dodávky.

BEVEZETÉS

Tisztelt Vásárlónk! Köszönjük, hogy termékünket választotta. Biztosak vagyunk benne, hogy értékelni fogja a termék minőségét és megbízhatóságát, mivel a tervezése és gyártása során arra törekedtünk, hogy vásárlóink elégedettek legyenek. Jelen használati utasítás megfelel az EN 82079 európai szabványnak.



FIGYELEM! Utasítások és figyelmeztetések a biztonságos használatra.

A berendezés használata előtt figyelmesen olvassa el a használati utasítást, különös tekintettel a biztonsági utasításokra és figyelmeztetésekre, amelyeket be kell tartani. A későbbiekre tekintettel tartsa a kézikönyvet együtt a képes útmutatóval. Amennyiben átadja a készüléket egy másik felhasználónak, ügyeljen arra, hogy jelen dokumentációt is átadja vele együtt.

❗ MEGJEGYZÉS: ha jelen útmutató bármelyik része nehezen érthető, illetve ha bármilyen kérdése van róla, akkor a termék használata előtt vegye fel a kapcsolatot a vállalattal az utolsó oldalon jelzett címen.

❗ MEGJEGYZÉS: a gyengén látók a következő weboldalon tekinthetik meg jelen használati utasítás digitális verzióját: www.tenactagroup.com

TÁRGYMUTATÓ

Bevezetés.....	65
Biztonsági tudnivalók.....	66
Jelmagyarázat.....	68
A készülék és a tartozékainak leírása.....	68
Hasznos tanácsok.....	68
Készülék használata.....	69
Karbantartás és tisztítás.....	70
Tárolás.....	70
A készülék ártalmatlanítása.....	70
Szerviz és garancia.....	71
Képes útmutató.....	I
Műszaki adatok.....	I

BIZTONSÁGI TUDNIVALÓK

- Kicsomagolás után győződjön meg arról, hogy a készülék sértetlen, a csomagolásban a képes útmutatón szereplő összes alkatrész benne van, és nem lát szállításból adódó sérülési jeleket. Ha kétsége támad, ne használja a készüléket, hanem forduljon egy márkaszervizhez.



FIGYELEM! Használat előtt távolítson el a készülékről minden kommunikációs anyagot, például címkéket, feliratokat stb.



FIGYELEM! Fulladásveszély. Ne engedje, hogy gyerekek játszanak a csomagolással. Tartsa a műanyag tasakot gyermekektől távol.

- Jelen készüléket csak arra a célra lehet használni, amelyre eredetileg tervezték, vagyis otthoni felhasználású hajszütővasként. Minden egyéb használat nem felel meg a rendeltetésszerű felhasználásnak, és ezért veszélyt jelent.
- Mielőtt csatlakoztatná a készüléket a hálózatra, ellenőrizze, hogy a műszaki adatokban feltüntetett feszültség és frekvencia megfelelő a hálózathoz. Ezeket a műszaki adatokat feltüntettük a készüléken vagy a tápegységen, ha van ilyen (lásd a képes útmutatót).
- A készüléket 8 évesnél idősebb gyermekek, csökkent fizikai, érzékszervi vagy mentális képességekkel rendelkező, illetve tapasztalatlan személyek csak felügyelet mellett, illetve abban az esetben használhatják, ha megkapták a szükséges instrukciókat a készülék biztonságos használatára vonatkozóan, és megértették az esetleges veszélyforrásokat. Gyermekek ne játszanak a készülékkel. A tisztítást és a karbantartást gyermekek ne végezzék felügyelet nélkül.





HU

- ⊘ NE használja a készüléket nedves kézzel, lábbal, vagy mezítláb.
 - ⊘ NE húzza ki a tápkábelt vagy magát a készüléket, hogy eltávolítsa a dugót a konnektorból.
 - ⊘ NE húzza vagy emelje a készüléket a tápkábelnél fogva.
 - ⊘ NE tegye ki a készüléket nedvességnek vagy légköri hatásoknak (esőnek, napfénynek, stb.), illetve szélsőséges hőmérsékletnek.
 - Ne hagyja a készüléket őrizetlenül, ha az be van kapcsolva.
 - Mindig válassza le a készüléket az elektromos hálózatról tisztítás vagy karbantartás előtt, és amikor az nincs használatban.
 - Ha a készülék hibás vagy hibásan működik, kapcsolja ki, és ne próbálja megszerelni. Keresse fel a márkaszervizt, bármilyen jellegű javításra van szükség.
 - Ha a tápkábel sérült, azt egy márkaszervizben kell kicseréltetni, hogy megakadályozza a kockázatok kialakulását.
 - Ha a készüléket fürdőszobában használja, használat után húzza ki az áramforrásból, mert a víz közelsége kikapcsolt készülék esetén is veszélyt jelent.
 - A további védelem érdekében javasoljuk, hogy szereljen a fürdőszobát ellátó áramkörre érintésvédelmi relét (FI relét), amelynek névleges maradékáram-értéke nem haladja meg a 30 mA-t (ideálisan 10 mA).
-  **FIGYELEM!** NE használja ezt a készüléket fürdőkád, zuhanyzó, mosdó vagy más vizet tartalmazó edények közelében.
- Akadályozza meg, hogy a készülék vízzel, más folyadékokkal, permetekkel vagy gőzzel érintkezzen. A készülék tisztításához és karbantartásához olvassa el a kapcsolódó fejezetben leírt utasításokat.
 - A készüléket kizárólag emberi hajon és szőrzeten használja. NE használja a készüléket állatokon, szintetikus anyagból készült parókákon vagy

hajtoldatokon.

- **A készülék funkcióihoz lásd a külső csomagolást.**
- **A készüléket csak a mellékelt kiegészítőkkel használja, ezek a készülék létfontosságú részét képezik.**

JELMAGYARÁZAT

 <i>Figyelmeztetés</i>	 <i>Általános tiltás</i>
 <i>II osztályú készülék</i>	 <i>Megjegyzés</i>
 <i>Nem alkalmas fürdőkádban vagy zuhanyzóban való használatra</i>	

A KÉSZÜLÉK ÉS A TARTOZÉKAINAK LEÍRÁSA

HU

A csomag tartalmának ellenőrzéséhez tekintse meg a képes útmutatót az I. oldalon. Az összes ábra a borítólap belső oldalain található.

1. Hőszigetelt vég
2. Hajsütővas
3. Működést jelző LED
4. On/Off kapcsoló
5. Forgó vezeték
6. Műszaki adatok
7. Hőmérséklet szabályozó kapcsoló
8. Kétujjas hőálló védőkesztyű

A készülék műszaki tulajdonságait lásd a csomagoláson.

Csak a termék csomagolásában található tartozékokat használja.

HASZNOS TANÁCSOK

A hajsímító használatának gyors elsajátításával pontosan meghatározhatja azt az időt, amely a kívánt hatás eléréséhez szükséges.

- Győződjön meg arról, hogy haja tiszta, és nincsenek rajta lakk, hab vagy zselé maradványok.
- Fésülje ki a haját.
- A hajformázást kezdje a tarkójánál, majd haladjon fokozatosan előre a homloka felé.
- A használat során, vagy miközben a készülék felmelegszik vagy kihűl, helyezze a készüléket egyenes, hőálló felületre.
- A hajformázás közben ügyeljen arra, hogy ne helyezze a készüléket túl közel az arcához, füléhez, nyakához vagy a fejbőréhez.

- A használatot követően, mielőtt a hajsütővasat elrakná, hagyja azt kihűlni.

A KÉSZÜLÉK HASZNÁLATA



FIGYELEM! A készülék nem használható, ha leejtette, vagy ha sérülés látható jelei vannak rajta.



FIGYELEM! NE használja ezt a készüléket fürdőkád, zuhanyzó, mosdó vagy más vizet tartalmazó edények közelében. Soha ne helyezze a készüléket vízbe.



FIGYELEM! NE használjon hajlakkot, ha a készülék be van kapcsolva. Ez tűzveszélyes.

ELŐKÉSZÜLETEK A KÉSZÜLÉK HASZNÁLATÁHOZ

HU

- Mossa meg, és fésülje ki a haját a szokásos módon.
- Szárítsa meg, és fésülje ki a haját a tövektől a hajvégek felé haladva.
- Ossa haját tincsekre, és kezdje a hajformázást a tarkónál.

HASZNÁLATI ÚTMUTATÓ

- Csatlakoztassa a vezetékét (5) az elektromos hálózatba, és helyezze a hajsütőt egyenes, hőálló felületre.
- Állítsa be a kívánt hőmérsékletet a gomb (7) segítségével. A hőmérséklet a haj típusától és a kívánt hatástól függően 150 °C és 210 °C között állítható.
- A hőmérséklet a gomb (7) segítségével bármikor tetszés szerint módosítható: a hőmérséklet növeléséhez fordítsa el a gombot az óramutató járásával megegyező irányba, míg a hőmérséklet csökkentéséhez azzal ellentétes irányba.
- Az égési sérülések elkerülése érdekében viselje a hőálló védőkesztyűt (8).
- Vegyen egy nem túl széles és nem túl vastag tincset (kb. 2 cm-et) az ujjai közé. Ha a tincs ennél vékonyabb, göndörebb lesz.
- Fordítsa a készüléket a hegyével lefelé, és tekerje fel rá a tincset a szélesebb résztől indulva a keskenyebb rész felé haladva.
- Várjon így néhány másodpercet.
- Tekerje le a tincset a feltekeréssel ellentétes irányban.
- A készülék automatikusan kikapcsol 60 perc után, ha nem használja. A működést jelző led (3) villog, jelezve, hogy a

készülék stand-by módba kapcsol.

- A készülék visszakapcsolásához kapcsolja ki, majd kapcsolja vissza a bekapcsológombot (4).

KARBANTARTÁS ÉS TISZTÍTÁS



FIGYELEM! A készülék tisztítása és a karbantartás elvégzése előtt mindig válassza le a készüléket az elektromos hálózatról.



FIGYELEM! Győződjön meg arról, hogy a megtisztított alkatrészek teljesen megszáradtak, mielőtt újból használná a készüléket.

- Kapcsolja ki a készüléket a gomb (4) megnyomásával és húzza ki a csatlakozóból a csatlakozó dugót (5).
- Várja meg, hogy a hajsütő henger (2) kihűljön.
- Egy puha nedves ruhával tisztítsa meg a hajsütő hengert (2) és a markolatot.

HU

TÁROLÁS



FIGYELEM! Ha befejezte a készülék használatát, mielőtt elrakná ellenőrizze, hogy az teljesen kihűlt-e.



FIGYELEM! NE tekerje a tápkábelt a készülék köré.

A KÉSZÜLÉK ÁRTALMATLANÍTÁSA



A készülék csomagolása újrahasznosítható anyagokból készült. A csomagolóanyagok ártalmatlanítását a környezetvédelmi előírásoknak megfelelően kell elvégezni.



A 2012/19/EU Elektromos és elektronikus berendezések ártalmatlanításáról szóló (WEEE) irányelv alapján a terméken vagy annak csomagolásán elhelyezett áthúzott hulladékgyűjtőt ábrázoló szimbólum azt jelzi, hogy a

terméket a hasznos élettartama végén más hulladékoktól elkülönítve kell kezelni.

A felhasználónak ezért egy megfelelő elektromos, illetve elektronikus eszközök számára fenntartott újrahasznosító központba kell vinnie a készüléket. Alternatív megoldásként az ártalmatlanítás helyett a használó leadhatja a készüléket a kereskedőnél, amikor új, azonos rendeltetésű készüléket vásárol. A legalább 400 m² értékesítési területtel rendelkező elektronikai termékeket árusító kereskedőknél szintén ingyenesen le lehet adni az ártalmatlanítandó, 25 cm-nél kisebb elektronikus termékeket vásárlási kötelezettség nélkül. Megfelelő szelektív gyűjtés a használatból kivont készülék későbbi újrahasznosításához, amely magában foglalja a kezelést és a környezetbarát ártalmatlanítás segít megakadályozni a környezetre és egészségre irányuló ártalmas hatásokat, valamint elősegíti a készülék anyagainak újbóli használatát és/vagy újrahasznosítását.

SZERVIZ ÉS GARANCIA

A készülékre a gyártó a vásárlás napjától számított két évig jótállást vállal. A jótállás első napjának a bizonylaton/számlán szereplő HU (tisztán olvasható) dátumot kell tekinteni, kivéve azt az esetet, amelyben a vásárló bizonyítani tudja, hogy a készülék átadása ezt követően történt meg. Az átadáskor már fennálló hibákat a gyártó garanciálisan, díjtalanul kijavítja, vagy indokolt esetben a készüléket díjtalanul kicseréli (kivéve, ha az egyik megoldás aránytalanul nagyobb költséget jelent a másiknál). A vásárló köteles az észlelt hibát a hiba észlelésének napját követő két hónapon belül egy illetékes szervizszolgálatnál bejelenteni.

A jótállás nem terjed ki azokra a hibákra, amelyek a következő okok miatt léptek fel:

- a. szállítási károk vagy a készülék véletlen leesése
- b. hibás felszerelés vagy az elektromos hálózat hibája
- c. illetéktelen személyek által végzett javítások vagy módosítások
- d. helytelen tisztítás és karbantartás vagy annak hiánya
- e. kopásnak kitett és/vagy fogyó elemek és alkatrészek
- f. a használati útmutató utasításainak megszegése, hanyag vagy gondatlan használat
- g. tápkábel összegubancolódása, megrántása vagy megtörése hanyagság miatt;
- h. a termék véletlen leesése használat közben;
- i. nem eredeti tartozékok vagy alkatrészek használata;
- l. a készülék vegyszerekkel történő tisztítása;
- m. lakk vagy más spray-k alkalmazása a készülék használata közben.

A fenti lista nem teljes, csak példa. A jótállás azonban nem terjed ki

olyan **hibákra, amelyek nem vezethetők vissza gyártási hibára.** A jótállás emellett nem vonatkozik a készülék helytelen használata okozta károkra vagy a professzionális használat okozta hibákra. A gyártó nem vonható felelősségre azon esetleges közvetlen vagy közvetett károkért vagy személyi sérülésekért, illetve háziállatok megsérüléséért, amelyek a jelen útmutatóban szereplő telepítési, használati és karbantartási utasítások megszegése miatt következtek be. Ez alól kivételt csak az jelent, ha a forgalmazóval kötött jótállási szerződésben ettől eltérő feltételek szerepelnek.

A szervizszolgálati segítségnyújtás módja

A készülék javítását kizárólag az illetékes szervizszolgálat végezheti el. A jótállás időtartama alatt a hibás készüléket a vásárlás napját igazoló bizonylattal együtt kell a szervizszolgálatnak eljuttatni.

INTRODUCERE

Stimate client, îți mulțumim pentru că ai ales produsul nostru. Suntem siguri că îți vei aprecia calitatea și fiabilitatea întrucât a fost proiectat și produs punând în prim plan satisfacția clientului. Aceste instrucțiuni de utilizare sunt conforme cu Standardul European EN 82079.



ATENȚIE! Instrucțiuni și avertismente pentru utilizarea în siguranță a aparatului.

Înainte de utilizarea aparatului, citiți cu atenție instrucțiunile de utilizare și în special notele și avertismentele privind siguranța, care trebuie respectate. Păstrați acest manual împreună cu ghidul ilustrativ pentru consultare ulterioară. În caz de cedare a aparatului altor persoane, predați și documentația completă.

❗ NOTĂ: în cazul în care în timpul citirii acestui manual de utilizare anumite părți sunt dificil de înțeles sau dacă aveți nelămuriri, contactați producătorul la adresa indicată pe ultima pagină înainte de a utiliza produsul .

❗ NOTĂ: persoanele cu deficiențe de vedere pot consulta versiunea digitală a acestor instrucțiuni de utilizare pe site-ul www.tenactagroup.com

SUMAR

Introducere	73
Atenționări privind siguranța	74
Legendă simboluri.	76
Descrierea aparatului și a accesoriilor.	76
Sfaturi utile	76
Utilizare	77
Întreținere și curățare.	78
Păstrare.	78
Eliminare.	78
Asistență și garanție	79
Ghid ilustrativ	I
Date tehnice	I

ATENȚIONĂRI PRIVIND SIGURANȚA

- După dezambalare, asigurați-vă că aparatul este intact și conține toate componentele, conform indicațiilor din ghidul ilustrativ și că nu prezintă semne de deteriorare datorate transportului. În caz de neclarități, nu utilizați aparatul și adresați-vă serviciului de asistență autorizat.



ATENȚIONARE! Scoateți din aparat eventualele materiale de comunicare precum etichete, marcaje etc., înainte de utilizare.



ATENȚIE! Risc de sufocare. Copiii nu trebuie să se joace cu ambalajul. A nu se lăsa punga de plastic la îndemâna copiilor.

- Acest aparat trebuie folosit doar în scopul pentru care a fost proiectat, și anume ca fier de ondulat pentru uz casnic. Orice altă utilizare este considerată a nu fi conformă cu scopul prevăzut și așadar este periculoasă.
- Înainte de a conecta aparatul la rețeaua electrică, asigurați-vă că tensiunea și frecvența indicate în datele tehnice ale aparatului corespund cu cele ale rețelei de alimentare. Datele tehnice se află pe aparat sau pe sursa de alimentare, dacă există (vezi ghidul ilustrativ).
- Aparatul poate fi utilizat de copiii cu vârsta de minim 8 ani și de persoane cu capacități fizice, senzoriale sau mentale reduse sau fără experiența sau cunoștințele necesare, cu condiția să fie supravegheate sau numai după ce au primit instrucțiunile necesare cu privire la utilizarea în condiții de siguranță a aparatului și au înțeles pericolele legate de utilizarea acestuia. Copiii nu trebuie să se joace cu aparatul. Operațiunile de curățare și întreținere care pot fi efectuate de către utilizator nu trebuie efectuate de către copii dacă nu

sunt supravegheați.

- ⊗ NU utilizați aparatul dacă aveți mâinile ude sau picioarele ude sau goale.
- ⊗ NU trageți de cablul de alimentare al aparatului pentru a scoate ștecherul din priza de curent.
- ⊗ NU trageți sau ridicați aparatul de cablul de alimentare.
- ⊗ NU expuneți aparatul umidității sau acțiunii agenților atmosferici (ploaie, soare, etc.) sau temperaturilor extreme.
- Aparatul nu trebuie lăsat nesupravegheat în timpul funcționării sale.
- Scoateți întotdeauna ștecherul de alimentare din priză înainte de curățare, întreținerea, și în cazul în care nu utilizați aparatul.
- În caz de defecte sau funcționare defectuoasă a aparatului, opriți-l și nu îl modificați. Pentru reparații adresați-vă unui centru de asistență tehnică autorizat.
- În cazul în care cablul de alimentare este deteriorat, acesta trebuie înlocuit de un centru de asistență tehnică autorizat, pentru a preveni orice riscuri.
- Când utilizați aparatul în baie, deconectați-l de la priza electrică după utilizare deoarece apa reprezintă un pericol chiar dacă aparatul este oprit.
- Pentru protecție suplimentară, vă recomandăm să vă instalați un disjuncteur diferențial (RCD) care să aibă un curent diferențial nominal de funcționare care să nu depășească 30 mA (ideal 10 mA) în circuitul de alimentare al băii Dvs. Cereți asistență din partea unui instalator.







ATENȚIE! NU utilizați acest aparat în apropierea căzilor de baie, dușurilor, chiuvetelor sau altor recipiente care conțin apă.

- Aparatul nu trebuie să intre în contact cu apa, cu alte lichide, spray-uri sau aburi. Pentru operațiunile de curățare și întreținere consultați instrucțiunile din capitolul prevăzut.
- Acest aparat trebuie utilizat doar pentru părul uman.

NU utilizați aparatul pentru animale sau peruci și meșe din material sintetic.

- **Pentru caracteristicile aparatului, consultați exteriorul cutiei.**
- **Utilizați aparatul doar cu accesoriile cu care este dotat care reprezintă parte integrantă din aparat.**

LEGENDĂ SIMBOLURI

 <i>Avertisment</i>	 <i>Interzicere generală</i>
 <i>Aparat de clasa II</i>	 <i>Notă</i>
 <i>A nu se utiliza în cada de baie sau în cabina de duș</i>	

DESCRIEREA APARATULUI ȘI A ACCESORIILOR

Consultați Ghidul ilustrativ de la pag. I pentru a controla conținutul ambalajului. Toate figurile se află pe paginile interne ale copertei.

RO

1. Vârf rece
2. Cilindru
3. Led de funcționare
4. Tastă On/Off
5. Cablu rotativ
6. Date tehnice
7. Rotiță de reglare a temperaturii
8. Mănușă rezistentă la căldură cu 2 degete

Pentru informații privind caracteristicile aparatului consultați ambalajul extern. A se utiliza numai împreună cu accesoriile livrate.

SFATURI UTILE

Familiarizarea rapidă cu modul de utilizare a plăcii de păr vă va permite să stabiliți cu exactitate timpul de aplicare pentru a obține efectul dorit asupra părului.

- Asigurați-vă ca părul să fie uscat, curat și fără urme de fixativ, spumă sau gel pentru păr.
- Pieptănați părul și asigurați-vă că nu au rămas noduri.
- Începeți coafatul de la ceafă, treceți apoi la părțile laterale și încheiați pe frunte.
- În timpul utilizării, încălzirii și răcirii ondulatorului de păr, așezați-l pe o suprafață dreaptă și rezistentă la căldură.
- În timpul coafării fiți atenți să nu apropiați prea mult peria de zonele sensibile ale feței, ale urechilor, ale gâtului sau ale pielii.

- După utilizare așteptați ca ondulatorul să se răcească complet înainte de depozitare.

UTILIZARE



ATENȚIE! Acest aparat nu trebuie utilizat în cazul în care a căzut sau în cazul în care prezintă semne vizibile de deteriorări.



ATENȚIE! NU utilizați acest aparat în apropierea căzilor de baie, dușurilor, chiuvetelor sau altor recipiente care conțin apă. Nu introduceți niciodată aparatul în apă.



ATENȚIE! NU pulverizați spray pentru păr când aparatul este pornit. Risc de incendiu.

PREGĂTIREA PĂRULUI

- Spălați părul ca de obicei, pieptănați-l și desfaceți nodurile.
- Uscați părul și pieptănați-l de la rădăcini spre vârfuri.
- Împărțiți părul în secțiuni și începeți coafarea de la ceafă.

INSTRUCȚIUNI DE UTILIZARE

- Introduceți ștecherul (5) în priza de alimentare și așezați aparatul pe o suprafață netedă, rezistentă la căldură. Înainte de a introduce și a scoate accesoriile, asigurați-vă ca placa să fie rece.
- Setati temperatura dorită cu ajutorul roțiței corespunzătoare (7). Intervalul de temperatură care poate fi selectat este între 150°C și 210°C, în funcție de tipul de păr și de efectul pe care doriți să îl obțineți
- Temperatura poate fi modificată în orice moment cu ajutorul roțiței (7); rotiți în sensul acelor de ceasornic (pentru a mări temperatura) sau în sens invers acelor de ceasornic (pentru a reduce temperatura).
- Utilizați mănuașa (8) rezistentă la căldură pentru a evita arsurile accidentale.
- Luați o șuviță de păr nu foarte lată și puțin voluminoasă între degete (aproximativ 2 cm); cu cât șuvițele sunt mai mici, cu atât se vor obține bucle mai definite.
- Țineți produsul cu vârful orientat în jos și înfășurați șuvița începând cu partea mai amplă și terminând în partea mai îngustă.
- Așteptați câteva secunde în această poziție
- Desfășurați șuvița în sens invers pentru a o elibera

RO

- Aparatul este prevăzut cu o funcție de oprire automată după 60 de minute de inutilizare. Ledul de funcționare (3) luminează intermitent pentru a semnaliza că produsul este în modalitate stand-by.
- Pentru a reactiva produsul opriți-l cu ajutorul tastei de funcționare (4) și reporniți-l.

ÎNTREȚINERE ȘI CURĂȚARE



ATENȚIE! Deconectați întotdeauna aparatul de la sursa de alimentare înainte de a efectua curățarea sau întreținerea.



ATENȚIE! Înainte de a reutiliza aparatul, asigurați-vă că toate componentele curățate sunt complet uscate.

- Opriți aparatul apăsând tasta (4) și scoateți ștecherul (5) din priză de curent.
- Așteptați ca cilindrul (2) să se răcească.
- Curățați suprafața cilindrului (2) și mânerul cu un material textil moale și umed.

RO.

PĂSTRARE



ATENȚIE! După utilizarea acestui aparat, asigurați-vă că s-a răcit complet înainte de a-l repune la locul lui.



ATENȚIE! NU înfășurați cablul de alimentare în jurul aparatului.

ELIMINARE



Ambalajul aparatului este fabricat din materiale reciclabile. Eliminați ambalajul conform prevederilor în vigoare privind protecția mediului înconjurător.



În conformitate cu prevederile Directivei 2012/19/EU privind deșeurile reprezentate de echipamentele electrice și electronice (DEEE), simbolul tomberonului barat

aplicat pe aparat sau pe ambalajul acestuia indică faptul că la sfârșitul vieții utile aparatul trebuie eliminat separat de deșeurile menajere.

Utilizatorul are obligația de a preda aparatul celui mai apropiat centru de reciclare a echipamentelor electrice și electronice. Alternativ, în loc de a elimina echipamentul uzat, utilizatorul îl poate preda agentului de vânzare în momentul achiziționării unui aparat echivalent. Utilizatorul poate preda gratuit și fără obligația de a achiziționa unele noi, aparate electronice cu dimensiuni mai mici de 25 cm agenților de vânzare care dețin o suprafață de vânzare de cel puțin 400 m². Colectarea separată a aparatului scos din funcțiune în vederea reciclării, tratării și eliminării în deplin respect față de mediul înconjurător ajută la prevenirea efectelor negative asupra mediului și sănătății și încurajează reutilizarea și/sau reciclarea materialelor din care este alcătuit aparatul.

ASISTENȚĂ ȘI GARANȚIE

Aparatul este acoperit de garanție pe o perioadă de doi ani de la data livrării. Data de început a garanției este cea indicată pe bonul fiscal/factură (cu condiția să fie clar lizibil), cu excepția cazului în care cumpărătorul dovedește că livrarea a avut loc după această dată. În cazul unui defect al produsului existent înainte de data livrării, producătorul garantează reparația sau înlocuirea fără plată a aparatului, cu excepția cazului în care una dintre cele două soluții este disproporționată în raport cu cealaltă. Cumpărătorul are obligația de a comunica unui Centru de asistență autorizat defectul de conformitate, în termen de două luni de la descoperirea defectului.

Nu sunt acoperite de garanție componentele care prezintă defecte cauzate de:

- a. daune suferite în timpul transportului sau de căderea accidentală
- b. instalarea greșită sau conectarea la o instalație electrică neadecvată
- c. reparații sau modificări efectuate de personal neautorizat
- d. lipsa sau efectuarea incorectă a întreținerii și curățării
- e. produs și/sau componente ale produsului supuse uzurii și/sau consumabile
- f. nerespectarea instrucțiunilor privind funcționarea aparatului, neglijență sau utilizarea necorespunzătoare
- g. Cablul de alimentare este răsucit sau îndoit din cauza neatenției sau este tras,
- h. Cădere accidentală în timpul utilizării,
- i. Au fost utilizate accesorii sau componente pentru întreținere neoriginale,

- l. Au fost utilizate produse chimice pentru curățarea aparatului,
- m. A fost utilizat fixativ de păr sau alte produse spray în timpul utilizării.

Lista de mai sus are doar caracter exemplificativ și nu exhaustiv; prezenta garanție nu se acordă **în nicio situație care nu se datorează defectelor de fabricație ale aparatului**. Garanția nu se acordă în toate cazurile de utilizare necorespunzătoare a aparatului și în cazul uzului profesional. Nu ne asumăm nicio responsabilitate pentru daune directe sau indirecte aduse lucrurilor sau pentru vătămarea persoanelor și animalelor domestice datorate nerespectării recomandărilor din acest manual în ceea ce privește instalarea, utilizarea și întreținerea aparatului. Fac excepție angajamentele contractuale de garanție stipulate cu vânzătorul.

Modalitate de asistență

Reparația aparatului trebuie efectuată la sediul unui Centru de asistență autorizat. Aparatul defect dus spre reparație la un Centru de asistență, dacă este încă în garanție, trebuie să fie însoțit de un document fiscal care să ateste data vânzării sau a livrării.

УВОД

Уважаеми клиенти, благодарим Ви, че избрахте нашия продукт. Уверени сме, че ще оцените неговото качество и надеждност, тъй като удовлетворението на клиента бе поставено на преден план по време на проектирането и производството му. Тези инструкции за употреба отговарят на европейския стандарт EN 82079.



ПРЕДУПРЕЖДЕНИЕ! Инструкции и предупреждения за безопасна работа.

Преди употребата на уреда прочетете внимателно инструкциите за употреба, и по-специално указанията за безопасност и предупрежденията, които трябва да бъдат спазвани. Съхранявайте това ръководство заедно с илюстрациите за бъдещи справки. Ако Ви се наложи да предадете уреда на друг потребител, не забравяйте да предадете и настоящата документация.

❗ ЗАБЕЛЕЖКА: ако някоя част от това ръководство е трудноразбираема или възникнат каквито и да било съмнения, преди да използвате продукта се свържете с фирмата на посочения на последната страница адрес.

❗ ЗАБЕЛЕЖКА: лица с нарушено зрение може да прегледат дигиталната версия на тези инструкции за употреба на нашия уебсайт www.tenactagroup.com

СЪДЪРЖАНИЕ

Увод.....	81
Указания за безопасност.....	82
Легенда символи.....	84
Описание на уреда и аксесоарите.....	84
Полезни съвети.....	84
Работа.....	85
Поддръжка и почистване.....	86
Съхранение.....	86
Изхвърляне.....	86
Сервиз и гаранция.....	87
Илюстрирана книжка.....	I
Технически данни.....	I

УКАЗАНИЯ ЗА БЕЗОПАСНОСТ

- След разопаковането проверете дали уредът е непокътнат, окомплектован с всичките му части, както е показано в илюстрациите и без признаци за щети вследствие на транспортирането. В случай на съмнение не използвайте уреда и се свържете с оторизирания сервизен център.



ВНИМАНИЕ! Преди употреба отстранете от уреда всички информационни материали, като например етикети, маркери и т.н.



ПРЕДУПРЕЖДЕНИЕ! Риск от задушаване. Децата не трябва да си играят с опаковката. Дръжте пластмасовата торбичка на недостъпни за деца места.

- Този уред трябва да се използва само за целите, за които е предназначен, а именно като маша за къдрици за домашна употреба. Счита се, че всяка друга употреба не отговаря на използването му по предназначение и следователно е опасна.
- BG.** Преди да свържете уреда към електрическата мрежа, проверете дали указаните в техническите данни на уреда напрежение и честота отговарят на тези на електрическата мрежа. Тези технически данни са посочени върху уреда или върху захранващия модул, ако има такъв (вж илюстрациите).
- Този уред може да се използва от деца над 8-годишна възраст и лица с намалени физически, сензорни или умствени възможности или с липса на опит и познания, ако са наблюдавани или са били инструктирани относно употребата на уреда по безопасен начин и разбират свързаните с него опасности. Децата не трябва да си играят с уреда. Почистването и потребителската поддръжка не трябва да се извършват от деца без надзор.

- **⊘ НЕ използвайте уреда с мокри ръце, влажни крака или ако сте боси.**
- **⊘ НЕ дърпайте захранващия кабел или самия уред, за да извадите щепсела от контакта.**
- **⊘ НЕ дърпайте или повдигайте уреда чрез захранващия му кабел.**
- **⊘ НЕ излагайте уреда на влага, атмосферни влияния (дъжд, слънце и т.н.) или на екстремни температури.**
- **Не оставяйте уреда без надзор по време на работата му.**
- **Винаги изключвайте уреда от електрическата мрежа преди почистване или извършване на поддръжка и когато уредът не се използва.**
- **Ако уредът е повреден или е в неизправност, изключете го и не го отваряйте. Свържете се с оторизиран технически сервизен център за каквито и да е поправки.**
- **Когато уредът се използва в баня, след употреба го изключете, тъй като близостта до водата представлява опасност дори и при изключен уред.**
- **За допълнителна защита се препоръчва монтаж на дефектнотокова защита (ДТЗ) с номинален остатъчен ток под 30 mA (идеално би било 10 mA) в линията на мрежата, която доставя електричество до банята. Обърнете се за съвет към монтажника.**



ПРЕДУПРЕЖДЕНИЕ! НЕ използвайте уреда в близост до вани, душовете, мивки или други съдове, съдържащи вода.





- **Този уред не трябва да влиза в контакт с вода, други течности, спрейове, пара. За всички операции по почистване и поддръжка се придържайте към инструкциите, дадени в съответната глава.**
- **Този уред трябва да се използва само за човешка коса. НЕ използвайте уреда върху животни или на**

ВГ

перуки и изкуствена коса, изработени от синтетичен материал.

- За характеристиките на уреда разгледайте външната опаковка.
- Използвайте уреда само с предоставените аксесоари, които са неразделна част от него.

ЛЕГЕНДА СИМВОЛИ

	<i>Предупреждение</i>		<i>Обща забрана</i>
	<i>Уред клас II</i>		<i>Забележка</i>
	<i>Не е подходящ за използване във ваната или под душа</i>		

ОПИСАНИЕ НА УРЕДА И АКСЕСОАРИТЕ

Разгледайте илюстрираната книжка стр. I за проверка на съдържанието в опаковката. Всички схеми са вътре в книжката.

1. Студен връх
2. Барабан
3. Индикатор за работа
4. Бутон On/Off
5. Въртящ се кабел
6. Технически данни
7. Колелце за регулиране на температурата
8. Термозащитна ръкавица с 2 пръста

Относно характеристиките на уреда, разгледайте външната опаковка. Да се използва единствено, с включените в доставката аксесоари.

ПОЛЕЗНИ СЪВЕТИ

Бързото научаване на начина на употреба на пресата за коса, позволява точно определяне на времето за използване, за постигане на желаният ефект върху косата.

- Проверете дали косата е суха, чиста и без наличие на лак, пяна или гел за коса.
- Срешете косата, като отстраните заплитания на косите.
- Започнете изпъването от тила, продължете от двете страни и накрая отпред.
- По време на използване, загряване и охлаждане на машата за коса, поставяйте уреда върху гладка и топлоустойчива повърхност.
- По време на работа, бъдете внимателни и не приближавайте прекалено близо четката до лицето, ушите, шията или кожата.

- След използване оставете машината за коса да се охлади напълно, преди да я приберете.

РАБОТА



ПРЕДУПРЕЖДЕНИЕ! Уредът не трябва да се използва, ако е бил изпускан или ако има видими признаци на повреждане.



ПРЕДУПРЕЖДЕНИЕ! НЕ използвайте уреда в близост до вани, душовете, мивки или други съдове, съдържащи вода. Никога не поставяйте уреда във вода.



ПРЕДУПРЕЖДЕНИЕ! НЕ пръскайте със спрей за коса, докато уредът е включен. Съществува риск от пожар.

ПОДГОТОВКА НА КОСАТА

- Мийте както обикновено косите и ги срезете като разделяте заплитанията.
- Сушете косите и ги решете от корена към върха.
- Разделете косата на части, като започнете оформянето от тила.

УКАЗАНИЯ ЗА УПОТРЕБА

- Свържете захранващия кабел (5) към мрежата и поставете уреда върху гладка и топлоустойчива повърхност.
- Настройте желаната температура чрез специалното колелце (7). Интервалът, който може да изберете, е от 150°C до 210°C в зависимост от типа косъм и от ефекта, който трябва да се постигне
- Температурата може да се променя във всеки един момент чрез завъртане на колелцето (7) по посока на часовниковата стрелка (за увеличаване на температурата) или обратно на часовниковата стрелка (за намаляване на температурата).
- Използвайте устойчивата на топлина ръкавица (8), за да предотвратите случайни изгаряния.
- Вземете не твърде широк и не много обемист кичур коса между пръстите си (около 2 см), при по-малки кичури се получават по-дефинирани къдрици.
- Дръжте уреда с върха, обърнат надолу и увийте кичура, като започнете от най-широката част и приключите при най-тъсната част.
- Изчакайте няколко секунди в тази позиция
- Освободете, като развиете кичура в обратна посока

BG

- Уредът притежава функция за автоматично изключване, след като не е бил използван 60 минути. Светодиодният индикатор за работа (3) мига, за да сигнализира, че уредът е в режим на стендбай.
- За да включите уреда отново, го изключете чрез бутона за работа (4) и го включете повторно.

ПОДДРЪЖКА И ПОЧИСТВАНЕ



ПРЕДУПРЕЖДЕНИЕ! Винаги изключвайте уреда от електрическата мрежа преди почистване или извършване на поддръжка.



ПРЕДУПРЕЖДЕНИЕ! Преди да използвате уреда отново се уверете, че всички почистени части са напълно сухи.

- Изключете уреда с натискане на бутона (4) и изключете щепсела (5) от електрическия контакт.
- Изчакайте барабанът (2) да изстине.
- Почистете повърхността на барабана (2) и ръкохватката с мека и влажна кърпа.

ВГ

СЪХРАНЕНИЕ



ПРЕДУПРЕЖДЕНИЕ! След като сте приключили използването на този уред, се уверете, че се е охладил напълно, преди да го приберете.



ПРЕДУПРЕЖДЕНИЕ! Не увивайте захранващия кабел около уреда.

ИЗХВЪРЛЯНЕ



Опаковката на уреда е направена от рециклиращи се материали. Трябва да се изхвърля в съответствие с регламентите за опазване на околната среда.



Съгласно Директива 2012/19/ЕС относно отпадъците от електрическо и електронно оборудване (ОЕЕО), символът със задраскана кофа за боклук върху уреда или неговата опаковка показва, че уредът трябва да се изхвърля отделно от другите отпадъци в края на полезния си живот.

По тази причина ползвателят на уреда следва да го занесе в подходящ център за рециклиране на електрическо и електронно оборудване. Алтернатива на изхвърлянето е потребителят да предаде уреда на търговеца, когато си поръчва нов еквивалентен уред. Потребителят може да предава електронни уреди с размери, по-малки от 25 см, на търговците на електронно оборудване, притежаващи търговска площ от минимум 400 m², напълно безплатно и без ангажимент за закупуване на друг уред. Подходящото разделно събиране за последващата процедура за рециклиране на изведен от употреба уред, което включва третиране и екологосъобразно обезвреждане, спомага за предотвратяване на неблагоприятните въздействия върху околната среда и здравето и за повторно използване и/или рециклиране на материалите, от които е направен уредът.

СЕРВИЗ И ГАРАНЦИЯ

Уредът е с двегодишна гаранция, считано от датата на доставка на стоката. За целта за валидна се смята посочената върху касовия бон/фактурата дата (стига да е добре четима), освен ако купувачът не докаже, че предаването на стоката е настъпило в последващ момент. В случай на дефект на продукта, датиращ от преди датата на доставка, се дава гаранция за поправката или замяната на уреда без разходи за потребителя, освен ако едно от двете решения не се окаже непропорционално спрямо другото. Купувачът е длъжен да съобщи на оторизирания сервизен център за проблем със съответствието в рамките на два месеца от откриване на проблема.

Гаранцията не покрива всички части, които се окажат дефектни поради:

- a. щети, нанесени при транспортирането или от случайни падания
- b. погрешен монтаж или неподходяща електрическа инсталация
- c. поправки или промени, направени от неоторизиран персонал
- d. липсващи или неправилни поддръжка и почистване
- e. уред и/или части на уреда, подлежащи на износване и/или захабяване
- f. неспазване на инструкциите за работа на уреда, небрежност или невнимание при употреба.
- g. Усукан, прегънат поради небрежност или издърпан захранващ кабел,
- h. Случайно падане по време на употреба,

- i. Употреба на неоригинални аксесоари или компоненти за поддръжка,
- l. Употреба на химически продукти за почистване на уреда,
- m. Използване на лакове или други спрейове по време на употреба.

Списъкът по-горе е чисто примерен и не е изчерпателен, тъй като настоящата гаранция не е валидна при всички **обстоятелства, които не може да се дължат на производствени дефекти** на уреда. Освен това гаранцията не е валидна във всички случаи на неподходяща употреба на уреда и при професионална употреба. Не поемаме никаква отговорност за евентуални щети, нанесени директно или индиректно на лица, вещи и домашни животни вследствие на несъблюдаването на всички предписания, посочени в тази книжка по отношение на монтажа, използването и поддръжката на уреда. Изключение правят гаранционните договорни действия по отношение на продавача.

Начин на сервизно обслужване

Уредът трябва да се поправя от оторизиран сервизен център. Ако е в гаранция, дефектният уред трябва да бъде изпратен до сервизния център заедно с данъчен документ, който да удостоверява датата му на продажба или на доставка.

WPROWADZENIE

Szanowni Państwo! Dziękujemy za wybór naszego produktu. Jesteśmy przekonani, że docenią Państwo jego jakość i niezawodność, gdyż został opracowany i zaprojektowany z myślą o zadowoleniu klienta. Wskazówki użycia produktu są zgodne z normą europejską EN 82079.



OSTRZEŻENIE! Instrukcje i ostrzeżenia dotyczące bezpiecznego użycia produktu.

Przed użyciem tego urządzenia prosimy o dokładne zapoznanie się z instrukcją użycia, a w szczególności z uwagami dotyczącymi bezpieczeństwa oraz ostrzeżeniami, których należy przestrzegać. Należy zachować niniejszą instrukcję wraz z graficznym przewodnikiem w celu wykorzystania jej w przyszłości. W przypadku przekazania urządzenia innej osobie należy pamiętać o przekazaniu dokumentacji urządzenia.

❗ UWAGA: W razie trudności ze zrozumieniem niniejszej instrukcji lub jakichkolwiek wątpliwości, przed zastosowaniem produktu należy skontaktować się z firmą, której adres znajduje się na ostatniej stronie.

❗ UWAGA: osoby słabowidzące mogą zapoznać się z cyfrową wersją tych instrukcji dostępną w witrynie internetowej www.tenactagroup.com

SPIS TREŚCI

Wprowadzenie	89
Informacje o bezpieczeństwie	90
Opis symboli	92
Opis urządzenia i końcówek	92
Pomocne wskazówki	92
Zastosowanie	93
Konserwacja i czyszczenie	94
Przechowywanie	94
Likwidacja	94
Serwis i gwarancja	95
Przewodnik	I
Dane techniczne	I

INFORMACJE O BEZPIECZEŃSTWIE

- Po rozpakowaniu upewnić się, że urządzenie jest w nienaruszonym stanie, ma wszystkie części, zgodnie z ilustracją i nie ma znaków uszkodzenia powstałych na skutek transportu. W razie wątpliwości nie należy używać urządzenia i należy skontaktować się z autoryzowanym ośrodkiem serwisowym.



PRZESTROGA! Przed użyciem urządzenia należy usunąć z przyrządu wszystkie materiały informacyjne, takie jak etykiety, przywieszki itp.



OSTRZEŻENIE! Niebezpieczeństwo uduszenia. Dzieci nie powinny bawić się opakowaniem. Przechowywać plastikowy worek w miejscu niedostępnym dla dzieci.

- Przyrząd można stosować jedynie do celu, w jakim został opracowany, czyli jako lokówkę do wykorzystywania w warunkach domowych. Wszelkie inne zastosowania są niezgodne z zamierzonym użyciem i z tego względu są niebezpieczne.
- Przed podłączeniem urządzenia do sieci elektrycznej należy upewnić się, że napięcie i częstotliwość wskazane w danych technicznych urządzenia odpowiadają parametrom sieci elektrycznej. Dane techniczne zamieszczone są na urządzeniu lub zasilaczu, jeśli został dołączony do urządzenia (zob. instrukcja ilustrowana).
- Urządzenie może być używane przez dzieci w wieku 8 lat lub starsze, osoby o ograniczonych możliwościach fizycznych, czuciowych lub psychicznych, niemające doświadczenia lub wiedzy pod warunkiem, że zostaną odpowiednio pouczone, będą nadzorowane pod kątem bezpiecznego użycia urządzenia i rozumieją związane z tym zagrożenia. Dzieci nie powinny bawić się urządzeniem. Dzieci nie powinny bez dozoru czyścić urządzenia ani dokonywać jego konserwacji.

- **⊘ NIE WOLNO** używać urządzenia, mając mokre ręce, wilgotne stopy lub na bosy.
- **⊘ NIE WOLNO** ciągnąć za kabel ani za samo urządzenie w celu wyjęcia wtyczki z gniazdka.
- **⊘ NIE WOLNO** ciągnąć ani podnosić urządzenia, trzymając za kabel zasilania elektrycznego.
- **⊘ NIE WOLNO** wystawiać urządzenia na wilgoć, czynniki atmosferyczne (deszcz, słońce itp.) ani na skrajne temperatury.
- Gdy urządzenie pracuje, nie wolno pozostawiać go bez nadzoru.
- Zawsze należy odłączyć urządzenie od sieci elektrycznej przed jego czyszczeniem lub przeprowadzaniem czynności konserwacyjnych, a także wówczas, gdy urządzenie nie jest wykorzystywane.
- Jeżeli urządzenie jest wadliwe lub nie działa we właściwy sposób, należy je wyłączyć i nie dokonywać prób naprawy. W celu naprawy należy skontaktować się z autoryzowanym ośrodkiem serwisowym.
- Jeśli kabel zasilania elektrycznego zostanie uszkodzony, musi zostać wymieniony przez autoryzowany ośrodek serwisowy w celu zapobieżenia niebezpiecznym sytuacjom.
- Jeśli urządzenie wykorzystywane jest w łazience, należy wyjąć wtyczkę z gniazdka po zakończeniu korzystania z urządzenia, ponieważ możliwość kontaktu z wodą stanowi zagrożenie również wówczas, gdy urządzenie jest wyłączone.
- W celu zapewnienia dodatkowej ochrony zaleca się instalację wyłącznika różnicowo-prądowego (RCD) w obwodzie elektrycznym zasilającym łazienkę, o wartości znamionowego prądu różnicowego nieprzekraczającej 30 mA (optymalnie wynoszącej 10 mA). Zasięgnij porady instalatora.







OSTRZEŻENIE! NIE WOLNO używać urządzenia w pobliżu wanny, prysznica, umywalki lub innych zbiorników z wodą.

- Urządzenie nie może mieć kontaktu z wodą, innymi

płynami, aerozolami ani parą. Wskazówki dotyczące czyszczenia i konserwacji urządzenia można znaleźć w odpowiednim rozdziale.

- Urządzenia należy używać tylko na ludzkich włosach. **NIE WOLNO** używać urządzenia na zwierzętach, perukach ani pasmach włosów syntetycznych.
- Opis urządzenia znajduje się na opakowaniu zewnętrznym.
- Należy używać urządzenia tylko z dostarczonymi akcesoriami, które stanowią jego ważną część.

OPIS SYMBOLI

 <i>Ostrzeżenie</i>	 <i>Ogólny zakaz</i>
 <i>Urządzenie klasy II</i>	 <i>Uwaga</i>
 <i>Nie do użytku w wannie lub pod prysznicem</i>	

OPIS URZĄDZENIA I KOŃCÓWEK

Aby sprawdzić zawartość opakowania należy przejrzeć przewodnik na str. I. Wszystkie rysunki znajdują się na wewnętrznych stronach okładki.

PL

1. Zimna końcówka
2. Walek
3. LED działania
4. Przycisk On/Off
5. Obrotowy kabel
6. Dane techniczne
7. Kółko do regulacji temperatury
8. Termoodporna rękawica 2-palcowa

Techniczne cechy urządzenia podano na zewnątrz opakowania. Używać tylko z dostarczonymi końcówkami.

POMOCNE WSKAZÓWKI

Szybka nauka techniki korzystania z prostownicy umożliwi dokładne określenie czasu używania celem uzyskania oczekiwanego efektu.

- Należy upewnić się, że włosy są suche, czyste i nie pozostał na nich lakier do włosów, pianka ani żel.
- Rozczesać włosy rozplątując ewentualne supeły.
- Układanie należy zacząć od zgięcia na karku, następnie przejść do boków i zakończyć modelując część przednią.
- Podczas użytkowania, nagrzewania i stygnięcia lokówki, umieścić urządzenie na powierzchni płaskiej i odpornej na ciepło.

- Podczas układania należy uważać, aby zbyt nie zbliżać szczotki do wrażliwych części twarzy, uszu, szyi czy skóry.
- Po użyciu, przed odłożeniem jej na miejsce, pozostawić lokówkę do całkowitego ostygnięcia.

ZASTOSOWANIE



OSTRZEŻENIE! Urządzenia nie należy używać po jego upadku lub jeśli widoczne są ślady uszkodzenia.



OSTRZEŻENIE! NIE WOLNO używać urządzenia w pobliżu wanny, prysznic, umywalki lub innych zbiorników z wodą. Nigdy nie wolno zanurzać urządzenia w wodzie.



OSTRZEŻENIE! NIE WOLNO rozpylać lakieru do włosów w momencie, gdy urządzenie jest włączone. Grozi to wywołaniem pożaru.

PRZYGOTOWANIE WŁOSÓW

- Umyć jak zwykle włosy i przeczesać grzebieniem, rozplątując suły.
- Wysuszyć włosy i wyszczotkować od nasady do czubka.
- Podzielić włosy na części, poczynawszy od zgięcia na karku.

INSTRUKCJE UŻYCIA

- Połączyć kabel zasilający (5) z siecią zasilania i oprzeć urządzenie na gładkiej i odpornej na ciepło.
- Ustawić wybraną temperaturę za pomocą odpowiedniego pokrętki (7). Zakres mieści się w granicy od 150°C do 210°C, zależnie od rodzaju włosów i pożądanego efektu.
- Temperaturę można zmienić w każdej chwili, przekręcając pokrętkę (7) w prawo (aby zwiększyć temperaturę) lub w lewo (aby zmniejszyć temperaturę).
- Użyć rękawicy (8) odpornej na ciepło, aby zapobiec przypadkowemu oparzeniu.
- Ująć niezbyt duży kosmyk włosów palcami (ok. 2 cm) - z mniejszych pasm uzyska się bardziej wyraźne loki.
- Produkt należy trzymać tak, aby koniec był zwrócony na dół i nawinąć pasmo, zaczynając od najszerzej części kończąc na najwęższej
- Przytrzymać nieruchomo przez kilka sekund.

PL

- Puścić, odwijając lok w odwrotnym kierunku.
- Produkt ma funkcję automatycznego wyłączenia po upływie 60 minut od użycia. LED działania (3) zamiga, aby zasygnalizować, że produkt jest w trybie stand-by.
- Aby ponownie uaktywnić produkt, należy go wyłączyć za pomocą przycisku funkcyjnego (4) i włączyć.

KONSERWACJA I CZYSZCZENIE



OSTRZEŻENIE! Zawsze należy odłączyć urządzenie od sieci elektrycznej przed jego czyszczeniem lub przeprowadzaniem czynności konserwacyjnych.



OSTRZEŻENIE! Przed użyciem urządzenia upewnić się, że wszystkie czyszczone części są całkiem suche.

- Wyłączyć urządzenie naciskając na przycisk (4) i wyjąć wtyczkę (5) z gniazdka prądu.
- Poczekać, aż wałek części (2) ostygnie.
- Wyczyścić powierzchnie wałka (2) i uchwyt wilgotną, miękką szmatką.

PRZECHOWYWANIE



OSTRZEŻENIE! Po zakończeniu korzystania z urządzenia należy pozostawić je do całkowitego ostygnięcia przed odłożeniem go na miejsce.



OSTRZEŻENIE! NIE WOLNO owijać kabla zasilającego wokół urządzenia.

LIKWIDACJA



Opakowanie urządzenia zostało wykonane z materiałów nadających się do recyklingu. Należy zutylizować zgodnie z przepisami ochrony środowiska.



Zgodnie z dyrektywą 2012/19/UE w sprawie zużytego sprzętu elektrycznego i elektronicznego (WEEE) symbol przekreślonego kosza na urządzeniu lub jego opakowaniu oznacza, że produkt należy poddać utylizacji oddzielnie od innych odpadów na koniec jego okresu użytkowania.

Użytkownik musi dostarczyć urządzenie do odpowiedniego ośrodka prowadzącego recykling urządzeń elektrycznych i elektronicznych. Zamiast oddawać urządzenie do utylizacji we własnym zakresie, użytkownik może przekazać je sprzedawcy przy zakupie nowego, równoważnego urządzenia. Użytkownik może przekazać produkt elektroniczny mniejszy niż 25 cm sprzedawcy produktów elektronicznych dysponującemu powierzchnią sprzedaży o wielkości co najmniej 400 m² bez żadnej opłaty i zobowiązania do kupna nowych produktów. Odpowiednia oddzielna zbiórka wycofanych z użytku urządzeń przeznaczonych do recyklingu, które poddaje się następnie procedurze obejmującej odpowiednie postępowanie i utylizację w sposób przyjazny dla środowiska, pomaga w zapobieganiu negatywnym skutkom dla środowiska i zdrowia, a ponadto promuje ponowne wykorzystanie i/lub recykling materiałów, z których składa się urządzenie.

SERWIS I GWARANCJA

Urządzenie jest objęte dwuletnią gwarancją od daty dostawy. Terminem odniesienia jest data podana na paragonie/fakturze (pod warunkiem, że jest czytelna), chyba że kupujący może udowodnić, że dostawa nastąpiła później. W przypadku wady produktu już istniejącej w dniu dostawy, gwarantowana jest naprawa lub wymiana urządzenia bez opłat, chyba że jedno z dwóch rozwiązań jest nieproporcjonalne w stosunku do drugiego. Kupujący ma obowiązek poinformować pracownika autoryzowanego serwisu o występowaniu nieprawidłowości w terminie do dwóch miesięcy od wykrycia wady.

Nie są objęte gwarancją wszystkie części, które mogą ulec uszkodzeniu wskutek:

- a. szkód na skutek transportu lub przypadkowego spadku
- b. nieprawidłowego montażu lub nieodpowiedniości instalacji elektrycznej
- c. napraw lub zmian dokonanych przez osoby nieupoważnione
- d. braku lub nieprawidłowej konserwacji i czyszczenia
- e. produktu i/lub części produktu narażonych na zużycie i/lub materiałów eksploatacyjnych
- f. nieprzestrzegania instrukcji eksploatacji urządzenia, zaniedbań lub nieostrożnego użytkowania
- g. skręcony lub zgięty kabel zasilający na skutek zaniedbania lub pociągnięty,
- h. przypadkowy spadek podczas używania,

- i. używanie nieoryginalnych akcesoriów lub komponentów konserwacji,
- l. używanie produktów chemicznych do czyszczenia urządzenia,
- m. używanie lakierów lub innych rozpylanych cieczy podczas użytkowania.

Powyższa lista ma charakter przykładowy i nie jest wyczerpująca, gdyż niniejsza gwarancja nie dotyczy **przypadków, które nie są związane z wadami fabrycznymi urządzenia**. Gwarancja jest również wykluczona we wszystkich przypadkach niewłaściwego użytkowania urządzenia i w przypadku zastosowań profesjonalnych. Firma nie ponosi odpowiedzialności za jakiegokolwiek szkody poniesione bezpośrednio lub pośrednio przez osoby, rzeczy lub zwierzęta domowe wskutek nieprzestrzegania wszystkich zaleceń podanych w niniejszej instrukcji dotyczących instalacji, obsługi i konserwacji urządzenia. Zastrzega się prawo do wysuwania roszczeń wynikających z umowy gwarancyjnej w stosunku do sprzedawcy.

Zasady serwisu technicznego

Naprawę urządzenia należy powierzyć upoważnionemu Serwisowi. W ramach gwarancji wadliwe urządzenie należy dostarczyć do serwisu razem z paragonem fiskalnym poświadczającym datę sprzedaży lub dostawy.

UVOD

Poštovani korisniče, hvala vam što ste odabrali naš proizvod. Sigurni smo da ćete znati cijiniti kvalitetu i pouzdanost ovog proizvoda budući da je on osmišljen i proizveden imajući na umu zadovoljstvo korisnika. Ove su upute za uporabu u skladu s Europskim Standardom EN 82079.



UPOZORENJE! Upute i upozorenja za sigurnu uporabu.

Prije korištenja ovog aparata, pažljivo pročitati upute za uporabu i posebice sigurnosne napomene i upozorenja, koja se moraju zadovoljiti. Čuvati ovaj priručnik zajedno s ilustriranim vodičem za buduće savjetovanje. Ako se aparat preda nekom drugom korisniku, predati mu i ovu dokumentaciju.

ⓘ NAPOMENA: ako bilo koji dio ovog priručnika bude teško razumljiv ili u slučaju bilo koje sumnje, kontaktirati tvrtku na adresi navedenoj na zadnjoj stranici prije korištenja proizvoda.

ⓘ NAPOMENA: osobe ograničenog vida mogu konzultirati digitalnu verziju ovih uputa za uporabu na internetskoj stranici www.tenactagroup.com

HR

SADRŽAJ

Uvod	97
Sigurnosne napomene	98
Tumač simbola	100
Opis aparata i njegove opreme	100
Korisni savjeti	100
Korištenje	101
Održavanje i čišćenje	102
Čuvanje	102
Odlaganje	102
Servisiranje i jamstvo	103
Ilustrirani vodič	I
Tehnički podaci	I

SIGURNOSNE NAPOMENE

- Nakon raspakiranja, uvjerite se da je uređaj neoštećen, u kompletu sa svim svojim dijelovima prikazanim u ilustriranom vodiču i da nije pretrpio oštećenja tijekom prijevoza. U slučaju sumnje, ne koristite uređaj i kontaktirajte ovlaštenu servisnu centar.





OPREZ! Ukloniti sve komunikacijske materijale kao što su naljepnice, oznake itd. s aparata prije uporabe.



UPOZORENJE! Rizik od gušenja. Djeca se ne smiju igrati s pakiranjem. Držati plastične vrećice izvan dohvata djece.

- Ovaj se aparat mora koristiti samo u svrhu za koju je namijenjen, to jest kao uvijač za kosu za kućansku uporabu. Svaka se druga uporaba smatra ne u skladu s namjenom i stoga opasna.
- Prije povezivanja aparata na glavno napajanje, uvjeriti se da se napon i frekvencija navedeni u tehničkim podacima aparata podudaraju s onima glavnog napajanja. Ovi tehnički podaci postoje na aparatu ili jedinici za napajanje (vidi ilustrirani vodič).
- Ovaj aparat mogu koristiti djeca starija od 8 godina i osobe sa smanjenim tjelesnim, osjetilnim ili mentalnim sposobnostima ili koje nemaju dovoljno iskustva ili znanja pod uvjetom da ih se nadgleda ili daju upute o korištenju aparata na siguran način kako bi razumjeli opasnosti kojima se izlažu. Djeca se ne smiju igrati s aparatom. Čišćenje i korisničko održavanje aparata ne smiju obavljati djeca bez nadzora.
- Ⓞ NE koristiti aparat mokrim rukama, mokrim

stopalima ili ako ste bosi.

-  NE povlačiti kabel za napajanje ili sam aparat kako bi se iskopčao utikač iz utičnice.
-  NE povlačiti i ne podizati aparat preko kabela za napajanje.
-  NE izlagati aparat vlazi ili atmosferskim utjecajima (kiši, suncu, itd.) ili ekstremnim temperaturama.
- Aparat se ne smije ostaviti bez nadzora kada radi.
- Uvijek iskopčati aparat iz struje prije čišćenja ili obavljanja održavanja ili kada se aparat ne koristi.
- Ako je aparat neispravan ili u kvaru, isključiti ga i ne dirati. Kontaktirati ovlaštenu tehničku službu za bilo kakve popravke.
- Ako je kabel za napajanje oštećen, mora ga zamijeniti ovlaštenu tehničku službu na način da se spriječe svi rizici.
- Kada se aparat koristi u kupaonici, iskopčati ga nakon korištenja jer blizina vode predstavlja opasnost, čak i kada je aparat isključen.
- Za dodatnu zaštitu, poželjna je ugradnja strujne sklopke (RCD) s preostalom radnom strujom koja ne prelazi 30 mA (idealno je 10 mA) za električni krug koji napaja kupaonicu. Zatražiti savjet od vašeg instalatera.







UPOZORENJE! NE koristiti ovaj aparat u blizini kada, tuševa, bazena ili drugih posuda s vodom.

- Ovaj aparat ne smije doći u dodir s vodom, drugim tekućinama, sprejem, parom. Za bilo kakve operacije čišćenja i održavanja potražiti ih u uputama u odgovarajućem poglavlju.
- Ovaj se aparat mora koristiti samo na ljudskoj kosi. NE koristiti aparat na životinjama ili na perikama ili umecima za kosu od sintetskih

materijala.

- **Za značajke aparata, pogledati vanjsku ambalažu.**
- **Koristiti aparat samo s isporučenom dodatnom opremom koja je bitni dio aparata.**

TUMAČ SIMBOLA

	<i>Upozorenje</i>		<i>Opća zabrana</i>
	<i>Aparat klase II</i>		<i>Napomena</i>
	<i>Nije prikladan za uporabu u kadi ili pod tušem</i>		

OPIS APARATA I NJEGOVE OPREME

Pogledajte Ilustrirani vodič na str.1 da biste provjerili sadržaj pakiranja. Sve slike se nalaze u unutrašnjim stranicama naslovnice.

1. Hladni vrh
2. Cilindar
3. Led svjetlo rada
4. Tipka On/Off (uključiti/isključiti)
5. Okretni kabel
6. Tehnički podaci
7. Kotačić za prilagodbu temperature
8. Rukavica s toplinskom zaštitom 2 prsta

U svezi sa značajkama aparata, pogledajte vanjsku ambalažu. Koristite isključivo s priloženom opremom.

HR

KORISNI SAVJETI

Brzo učenje o tome kako koristiti glačalo za kosu će vam omogućiti da točno odredite vrijeme primjene kako biste postigli željeni učinak na kosi.

- Uvjerite se da je kosa osušena, čista i bez ikakvog traga laka, pjene za kosu ili gela.
- Očešljajte kosu te se uvjerite da na njoj nema čvorova.
- Počnite glačati kosu od potiljka, nastavite sa strane i završite na čelu.
- Tijekom uporabe, grijanja i hlađenja uvijača za kosu, postavite aparat na glatku površinu koja je otporna na toplinu.
- Dok oblikujete frizuru, pripazite da ne približite previše četku osjetljivim dijelovima lica, učiju, vrata i vlasišta.
- Nakon uporabe, ostavite električnu četku da se u potpunosti

ohladi prije nego što je spremite.

KORIŠTENJE



UPOZORENJE! Ovaj se aparat ne smije koristiti ako je pao ili ako su na njemu vidljivi znakovi oštećenja.



UPOZORENJE! NE koristiti ovaj aparat u blizini kada, tuševa, bazena ili drugih posuda s vodom. Nikada je uranjati aparat u vodu.



UPOZORENJE! NE prskati lak za kosu kada je aparat uključen. Postoji rizik od požara.

PRIPREMA KOSE

- Operite na uobičajeni način kosu i dobro je očešljajte.
- Osušite kosu i očetkajte je od korijena do vrhova.
- Razdijelite kosu u dijelove i počnite s feniranjem od zatiljka.

UPUTE O KORIŠTENJU

- Ukopčajte kabel za napajanje (5) u mrežu i postavite aparat na glatku površinu otpornu na toplinu.
- Postavite željenu temperaturu pomoću prikladnog kotačića (7). Može se odabrati raspon od 150°C do 210°C, ovisno o vrsti kose i učinku koji se želi postići
- Temperatura se može promijeniti u bilo kojem trenutku okretanjem kotačića (7) udesno (za povećanje temperature) ili ulijevo (za smanjenje temperature).
- Koristite rukavicu (8) otpornu na toplinu kako biste izbjegli bilo kakve slučajne opekline.
- Uzmite ne preširoki i ne previše bujni pramen kose prstima (oko 2 cm), manjim pramenovima će se postići što definiranije kovrče.
- Držite proizvod s vrhom okrenutim prema dolje i omotajte pramen polazeći od šireg dijela i završite na užem dijelu.
- Pričekajte nekoliko sekundi u tom položaju
- Otpustite pramen na način da ga odmotate u suprotnom smjeru
- Proizvod je opremljen funkcijom automatskog isključivanja nakon 60 minuta nekorištenja. Indikacijsko svjetlo rada (3) će treperiti na način da signalizira kako je proizvod u stanju mirovanja.

HR

- Da biste ponovno aktivirali proizvod, isključite ga pritiskom na tipku za rad (4) i ponovno ga uključite.

ODRŽAVANJE I ČIŠĆENJE



UPOZORENJE! Uvijek iskopčati aparat sa glavnog napajanja prije čišćenja ili obavljanja održavanja.



UPOZORENJE! Provjeriti da su svi očišćeni dijelovi suhi prije ponovnog korištenja aparata.

- Isključite aparat na način da pritisnete tipku (4) i iskopčajte utikač (5) iz strujne utičnice.
- Pričekajte da se cilindar (2) ohladi.
- Očistite površinu cilindra (2) i drške mekanom i vlažnom krpom.

ČUVANJE



UPOZORENJE! Nakon što se završi s korištenjem ovog aparata, uvjeriti se da se u potpunosti ohladio prije nego što se odloži.



UPOZORENJE! NE omatati kabel za napajanje oko aparata.

ODLAGANJE



Pakiranje aparata je izrađeno od materijala koji se mogu reciklirati. Odložiti u skladu sa propisima o zaštiti okoliša.



Temeljem Direktive 2012/19/EZ o odlaganju električne i elektronske opreme (WEEE), simbol prekrížene kante za smeće na aparatu označava da se aparat mora odvojeno odlagati od ostalog otpada na kraju svog životnog vijeka.

Korisnik mora odnijeti aparat u prikladan centar za recikliranje električne i elektronske opreme. Kao alternativa, umjesto odlaganja, korisnik može predati aparat trgovini prilikom kupnje novog ekvivalentnog aparata. Korisnik može predati elektroničke proizvode manje od 25 cm trgovcima koji imaju prodajnu površinu od barem 400 m² besplatno i bez obaveze na kupnju. Prikladno odvojeno prikupljanje i kao posljedica postupak stavljanja van uporabe aparata, koji uključuje obradu i ekološki prihvatljivo odlaganje pomaže sprečavanju negativnih posljedica po okoliš i zdravlje i pomaže ponovno korištenje i/ili recikliranje materijala od kojih se sastoji aparat.

SERVISIRANJE I JAMSTVO

Za aparat postoji jamstvo u trajanju od dvije godine od datuma isporuke. Pod datumom isporuke podrazumijeva se onaj naveden na računu/fakturi (pod uvjetom da je jasno čitljiv), osim ako kupac ne dokaže da je aparat naknadno isporučen. U slučaju neispravnosti proizvoda prije datuma isporuke, jamči se popravak ili zamjena bez nadoplate, osim u slučaju da jedno od dva rješenja bude nesrazmjerno u odnosu na ono drugo. Kupac ima obvezu obavijestiti Ovlašteni Servisni centar o nepostojanju sukladnosti u roku od dva mjeseca od otkrivanja tog nedostatka.

Nisu pokriveni jamstvom svi neispravni dijelovi koji su posljedica:

- a. oštećenja za vrijeme prijevoza ili slučajnih padova
- b. pogrešne instalacije ili neprikladnog električnog sustava
- c. popravaka ili izmjena koje je izvršilo neovlašteno osoblje
- d. neobavljenog ili nepravilnog održavanja i čišćenja
- e. proizvoda i/ili dijelova proizvoda izloženih trošenju i/ili potrošnji
- f. nepoštivanja uputa o radu aparata, nemara ili propusta pri uporabi
- g. Zavrnutog ili savijenog kabela za napajanje uslijed nemara ili povlačenja,
- h. Slučajnog pada tijekom uporabe,
- i. Korištenja neoriginalnih dijelova ili opreme za održavanje,
- l. Korištenja kemikalija za čišćenje uređaja,
- m. Korištenja laka ili nekog drugog spreja tijekom uporabe.

Gore navedeni popis ima samo svrhu davanja primjera i nije potpun budući da jamstvo neće pokrivati sve one **slučajeve koji nisu posljedica propusta u proizvodnji** aparata. Jamstvo neće važiti u svim slučajevima nepravilnog korištenja aparata te u slučaju profesionalne uporabe istog. Ne preuzima

se nikakva odgovornost za štetu koja se može izravno ili neizravno nanijeti osobama, predmetima i kućnim ljubimcima, a koja je posljedica nepoštivanja svih propisa navedenih u odgovarajućoj knjižici u vezi s instalacijom, uporabom i održavanjem aparata. Ostavljamo sebi na ugovorno pravo poduzimanja u cilju jamstva postupaka protiv prodavatelja.

Način servisiranja

Popravak aparata mora obaviti Ovlašteni Servisni centar. Pokvareni aparat, ako je pokriven jamstvom, mora se dostaviti radi zamjene/popravljanja zajedno s fiskalnim dokumentom u kojem se navodi njegov datum kupnje ili isporuke.

UVOD

Spoštovani kupec, zahvaljujemo se vam za izbiro našega izdelka. Prepričani smo, da boste prepoznali njegovo kakovost in zanesljivost, saj je bil zamišljen in narejen z mislijo na zadovoljstvo kupca. Ta navodila so skladna z evropskim standardom EN 82079.



OPOZORILO! Navodila in opozorila za varno uporabo.

Preden začnete aparat uporabljati, pozorno preberite navodila za uporabo, še posebej bodite pozorni na varnostna opozorila, ki jih je treba upoštevati. Priročnik skupaj s slikovnim vodnikom shranite za prihodnje ogleda. Če bi aparat predali drugemu uporabniku, morate skupaj z njim predati tudi to dokumentacijo.

❗ OPOMBA: če bi pri branju tega priročnika naleteli na nejasnost ali dvom, se obrnite na proizvajalca in sicer na naslov, naveden na zadnji strani, preden začnete z uporabo izdelka.

❗ OPOMBA: slabovidne osebe lahko pogledajo digitalno verzijo navodil za uporabo, ki je na voljo na spletni strani www.tenactagroup.com

KAZALO

Uvod	105
Varnostna opozorila	106
Legenda simbolov	108
Opis aparata in dodatne opreme	108
Koristni nasveti	108
Način uporabe	109
Vzdrževanje in čiščenje	110
Shranjevanje	110
Odlaganje	110
Pomoč in garancija	111
Slikovni vodnik	I
Tehnični podatki	I

VARNOSTNA OPOZORILA

- Po tem, ko aparat vzamete iz embalaže, se prepričajte, da je brezhiben, z vsemi deli, prikazanimi v slikovnem vodniku in da med transportom ni utrpel nobenih poškodb. Če ste v dvomih, naprave ne uporabljajte in se obrnite na pooblaščen servisni center.



POZOR! Pred uporabo z naprave odstranite vse informativne materiale, kot so oznake, etikete.





OPOZORILO! Tveganje za zadušitev. Otroci se z embalažo ne smejo igrati. Plastično vrečko shranite izven dosega otrok.

- Ta aparat je dovoljeno uporabljati le v namen, za katerega je bil narejen, torej kot kodralnik las za domačo uporabo. Vsakršna drugačna uporaba se smatra za nepravilno in zato nevarno.
- Preden aparat priključite na napajalno omrežje, se prepričajte, da sta voltaža in frekvenca, navedeni v tehničnih podatkih, skladni z značilnostmi napajalnega omrežja. Tehnični podatki so navedeni na sami napravi ali pa na napajalni enoti (če je le-ta prisotna).
- To napravo smejo uporabljati otroci, starejši od osmih let in osebe z zmanjšanimi fizičnimi, senzoričnimi in duševnimi sposobnostmi ali osebe brez znanja ali izkušenj, če so pod nadzorom ali so bile poučene o varni uporabi aparata in razumejo tveganja, ki jih uporaba prinaša. Otroci se z napravo ne smejo igrati. Otroci naprave ne smejo čistiti, niti na njej izvajati vzdrževalnih posegov, razen če niso pod nadzorom.
- Ⓞ Aparata NE uporabljajte, če imate mokre roke

SL

ali noge ali ste bos.

-  Pri izključevanju aparata iz omrežja NE vlecite za kabel.
-  NE vlecite in NE dvigujte aparata za napajalni kabel.
-  Aparata NE izpostavljajte vlažnosti ali vremenskim dejavnikom (dež, sonce, itd.) ali ekstremnim temperaturam.
- Ko aparat deluje, ga ne smete pustiti brez nadzora.
- Preden se lotite vzdrževalnih posegov ali ko aparata ne uporabljate, ga vedno izključite iz napajalnega omrežja.
- Če je aparat okvarjen ali ne dela pravilno, ga izklopite in ga ne poizkušajte popravljati. Za izvedbo popravil se obrnite na pooblaščen servisni center.
- Če je napajalni kabel poškodovan, ga je treba zamenjati v pooblaščenem servisnem centru in tako preprečiti morebitna tveganja.
- Ko napravo uporabljate v kopalnici, jo po uporabi vedno izključite, saj bližina vode predstavlja nevarnost, tudi ko je naprava ugasnjena.
- Za večjo stopnjo varnosti je na električni tokokrog, ki napaja kopalnico, priporočljivo namestiti napravo za diferencialni tok (RCD), ki deluje na nominalnem toku, ki ni večji od 30 mA (idealno 10 mA). Priporočamo, da za nasvet vprašate vašega inštalaterja.







OPOZORILO! Aparata NE uporabljajte v bližini kadi, tušev, umivalnikov ali drugih posod, ki bi vsebovale vodo.

- Ta aparat ne sme priti v stik z vodo, drugimi tekočinami, sprejem ali paro. Za vse nasvete glede čiščenja in vzdrževanja pogledajte navodila v pripadajočem poglavju.
- Aparat je dovoljeno uporabljati le na človeških laseh. Aparata NE uporabljajte na živalski dlaki

ali na lasuljah, prav tako ne na laseh, narejenih iz sintetičnih materialov.

- Za lastnosti naprave glejte zunanjo embalažo.
- Aparat uporabljajte le s priloženimi dodatki, ki se smatrajo za integralni del le-tega.

LEGENDA SIMBOLOV

	<i>Opozorilo</i>		<i>Splošna prepoved</i>
	<i>Aparat II. razreda</i>		<i>Opomba</i>
	<i>Ni za uporabo v kopeli ali pod tušem.</i>		

OPIS APARATA IN DODATNE OPREME

Glejte Slikovni vodnik str. I za preverjanje vsebine pakiranja. Vse slike so prikazane na notranjih straneh platnic.

1. Hladna konica
2. Klešče
3. LED lučka za delovanje
4. Tipka za vklop/izklop
5. Vrtljivi kabel
6. Tehnični podatki
7. Kolesce za nastavitev temperature
8. Zaščitna termo rokavica na 2 prsta

Za podatke o aparatu si oglejte zunanjo embalažo. Aparat uporabljajte izključno s priloženimi nastavki.

SL KORISTNI NASVETI

Na podlagi izkušenj z uporabo vašega ravnalnika las, ki jih boste v kratkem pridobili, boste lahko določili točen čas za doseg želenega učinka na vaših laseh.

- Lasje naj bodo suhi, čisti in brez vsakršnih sledov laka, pene ali gela.
- Lase razčešite, tako da bodo povsem brez vozličkov.
- Z oblikovanjem pričeske pričnite na temenu, nato nadaljujte ob straneh in zaključite na čelu.
- Med uporabo, segrevanjem in ohlajanjem oblikovalnika las, položite aparat na gladko površino, ki naj bo odporna na toploto.
- Med oblikovanjem pričeske pazite, da se z krtačo za lase ne bi preveč približali občutljivim predelom obraza, ušes, vratu ali kože.

- Po uporabi pustite, da se kodralnik popolnoma ohladi, preden ga pospravite.

NAČIN UPORABE



OPOZORILO! Tega aparata ne smete uporabljati, če je padel na tla ali če so na njem prisotni vidni znaki poškodb.



OPOZORILO! Aparata NE uporabljajte v bližini kadi, tušev, umivalnikov ali drugih posod, ki bi vsebovale vodo. Aparata nikoli ne postavite v vodo.



OPOZORILO! Ko je aparat vklopljen, na lase NE pršite laka za lase. Obstaja tveganje za požar.

PRIPRAVA LAS

- Lase operite, kot običajno in jih razčesite.
- Lase posušite in jih skrajšajte od korenin proti konicam.
- Z oblikovanjem pričeske pričnite na temenu, lase razdelite v šope.

NAVODILA ZA UPORABO

- Napajalni kabel (5) priključite na napajalno omrežje in aparat položite na gladko površino, ki je odporna na toploto.
- Nastavite zeleno temperaturo s pomočjo pripadajočega kolesca (7). Mogoče je izbrati interval od 150°C do 210°C, glede na tip las in tip pričeske, ki jo želite doseči.
- Temperaturo lahko kadarkoli spremenite, in sicer z obračanjem kolesca (7) - v smer urinega kazalca (za povečanje temperature) ali v nasprotno smer urinega kazalca (za zmanjšanje temperature).
- Da bi se izognili naključnim opeklinam, uporabite termo zaščitno rokavico(8).
- Med prste vzemite pramen las, ki ni preveč širok in ne prevelik (približno 2 cm), če so prameni manjši, bodo kodri bolj izraziti.
- Izdelek držite tako, da je konica obrnjena navzdol in ovijte pramen tako, da boste začeli z najširšim delom ter končali z najožjim.
- Nekaj sekund zadržite v tem položaju.
- Pramen izpustite v nasprotni smeri ovijanja
- Izdelek ima funkcijo za samodejni izklop po 60 minutah

SL

neuporabe. LED lučka za delovanje (3) bo utripala in s tem obvestila, da je izdelek v načinu pripravljenosti (stand-by).

- Če želite izdelek ponovno aktivirati, ga s pomočjo tipke za delovanje (4) ugasnite in ponovno prižgite.

VZDRŽEVANJE IN ČIŠČENJE



OPOZORILO! Pred čiščenjem ali vzdrževalnimi posegi aparat vedno izklopite iz električnega omrežja.



OPOZORILO! Preden aparat ponovno uporabite, se prepričajte, da so vsi njegovi deli popolnoma suhi.

- Ugasnite aparat tako, da pritisnete tipko (4) in vtič (5) izvlecite iz vtičnice.
- Počakajte, da se prijemalo (2) ohladi.
- Površino plošč (2) in ročaja očistite z navlaženo mehko krpo.

SHRANJEVANJE



OPOZORILO! Ko ste z uporabo aparata končali, se prepričajte, da se popolnoma ohladi, preden ga pospravite.



OPOZORILO! NE ovijajte napajalnega kabla okrog naprave.

SL

ODLAGANJE



Embalaza naprave je narejena iz materialov, ki jih je mogoče reciklirati. Pri odlaganju embalaže upoštevajte predpise za varovanje okolja.



Skladno z direktivo 2012/19/EU glede električnih in elektronskih odpadkov (WEEE), simbol prečrtanega zabojnika pomeni, da je treba izdelek ob koncu življenjske dobe odložiti ločeno od ostalih odpadkov.

Uporabnik mora zato poskrbeti za odvoz aparata v ustrezni center za recikliranje električne in elektronske opreme. Alternativno lahko pri nakupu novega ekvivalentnega aparata starega predate prodajalcu, pri katerem opravljate nakup. Prodajalci elektronskih izdelkov, katerih prodajna površina je večja od 400 m², so dolžni zastonj in brez pogojevanja nakupa sprejeti izdelke, ki jih želite odložiti, če le-ti niso večji od 25 cm. Primerno ločeno odlaganje odpadkov in nadaljnji pripravljalni postopek za recikliranje, ki vključuje predelavo in okolju prijazno odlaganje odložene naprave, pomaga pri preprečevanju škodljivih učinkov na okolje in zdravje ter promovira ponovno uporabo in/ali recikliranje materialov, ki to napravo sestavljajo.

POMOČ IN GARANCIJA

Aparat ima dvoletno garancijo od datuma dobave. Velja datum na računu/fakturi (če je jasno berljiv), razen če kupec ne dokaže, da je bila dobava kasneje. V primeru okvare, ki je obstajala pred dobavo, je zagotovljeno popravilo ali zamenjava, ne bi bilo za aparat potrebno plačati, razen v primeru, da je en ukrep nesorazmeren glede na drugega. Kupec mora pooblaščen center za pomoč strankam obvestiti o okvari v dveh mesecih od takrat, ko jo je zaznal.

Garancija ne vključuje nobenega dela, ki bi lahko bil pokvarjen zaradi:

- a. poškodb pri prevozu ali naključnih padcev
- b. nepravilne namestitve ali neustrezne električne napeljave
- c. popravil ali sprememb, izvedenih s strani nepooblaščenega osebja
- d. neizvedenega ali nepravilnega vzdrževanja in čiščenja
- e. izdelka in/ali delov izdelka, podvrženih obrabi in/ali potrošnji
- f. neupoštevanja navodil za delovanje aparata, malomarnosti ali neprevidne uporabe
- g. Napajalni kabel zvit ali prepognjen zaradi nepazljivosti ali pa potegnjen,
- h. Naključni padec med uporabo,
- i. Uporaba neoriginalnih pripomočkov ali komponent pri vzdrževanju,
- l. Uporaba kemičnih izdelkov za čiščenje aparata,
- m. Uporaba lakov ali sprayev med uporabo.

Zgornji seznam je izključno informativne narave in ni zaključen, saj ta garancija ne pokriva nič takega, **kar ne bi bilo posledica napak pri proizvodnji** aparata. Garancija ne velja v nobenem primeru neustrezne uporabe in v nobenem primeru profesionalne uporabe. Zanika se vsaka odgovornost za morebitne poškodbe,

ki posredno ali neposredno poškodujejo osebe, stvari in domače živali in nastanejo zaradi neupoštevanja kateregakoli predpisa, navedenega v ustreznem priročniku glede namestitve, uporabe in vzdrževanja aparata. To se ne nanaša na posege, pokrite z garancijo.

Način servisa

Popravilo aparata mora biti izvršeno v pooblaščenem servisnem centru. Okvarjen aparat, če je v garanciji, morate odnesti v servisni center skupaj z davčnim računom, ki potrjuje datum nakupa ali dobave.

ВВЕДЕНИЕ

Уважаемый покупатель, благодарим Вас за выбор нашего продукта. Мы уверены, вы оцените его качество и надежность, так как он был разработан и изготовлен с целью удовлетворить клиентов. Данные инструкции по применению соответствуют Европейскому стандарту EN 82079.



ПРЕДУПРЕЖДЕНИЕ! Инструкции и предупреждения для безопасного использования.

Перед использованием этого прибора внимательно прочитайте инструкции по эксплуатации и, в частности, примечания и предупреждения по технике безопасности, которые необходимо соблюдать. Храните это руководство вместе с наглядным пособием для обращения в будущем. В случае передачи прибора другому пользователю, не забудьте также передать ему эту документацию.

① ПРИМЕЧАНИЕ. Если вы не понимаете некоторые части этого руководства, или у вас имеются какие-либо сомнения, перед использованием продукта обратитесь в компанию по указанному на последней странице адресу.

① ПРИМЕЧАНИЕ. Слабовидящие лица могут обратиться к цифровой версии данной инструкции по применению на веб-сайте www.tenactagroup.com

СОДЕРЖАНИЕ

Введение.....	113	RU
Примечания техники безопасности.....	114	
Легенда символов.....	116	
Описание прибора и комплектующих.....	116	
Полезные советы.....	116	
Применение.....	117	
Уход и чистка.....	118	
Хранение.....	119	
Утилизация.....	119	
Сервисное обслуживание и гарантия.....	119	
Иллюстративная памятка.....	!	
Технические данные.....	!	

ПРИМЕЧАНИЯ ТЕХНИКИ БЕЗОПАСНОСТИ

- После распаковки убедитесь, что прибор цел, присутствуют все его части, как показано в наглядном пособии, и отсутствуют признаки повреждений, нанесенных во время транспортировки. Не использовать прибор в случае сомнений и обратиться в авторизованный сервисный центр.





ОСТОРОЖНО! Удалите весь посторонний материал, такой как этикетки, ярлыки и т.д., с прибора перед использованием.



ПРЕДУПРЕЖДЕНИЕ! Опасность удушья. Дети не должны играть с упаковкой. Держите полиэтиленовый пакет вне досягаемости детей.

- Этот прибор должен использоваться только для тех целей, для которых он предназначен, а именно в качестве щипцов для завивки волос, используемых в домашних условиях. Любое другое использование считается недопустимым, и, следовательно, опасным.
- Перед подключением прибора к электросети убедитесь, что напряжение и частота, указанные в технических данных прибора, соответствуют значениям источника питания. Эти технические данные указаны на приборе или на блоке питания, в случае наличия (см. иллюстрированную памятку).
- Этот прибор может быть использован детьми в возрасте от 8 лет и старше и лицами с ограниченными физическими, сенсорными или умственными способностями или нехваткой опыта и знаний, если они находятся под контролем или были проинструктированы касательно использования прибора в безопасных условиях, а также уведомлены о возможной опасности. Дети не должны играть с прибором. Очистка и обслуживание не должны выполняться детьми без присмотра.
-  **НЕЛЬЗЯ ИСПОЛЬЗОВАТЬ** прибор с мокрыми руками

или босиком.

-  НЕ тяните за шнур питания или за сам прибор, чтобы вынуть штепсель из розетки.
-  НЕ тяните и не поднимайте прибор за шнур питания.
-  НЕ подвергать прибор воздействию влаги или атмосферных агентов (дождь, солнце, пр.) или предельных температур.
- Прибор нельзя оставлять без внимания во время работы.
- Всегда отключайте прибор от электросети перед чисткой или выполнением технического обслуживания, а также когда прибор не используется.
- Если прибор неисправен или плохо работает, выключите его и не пытайтесь его вскрыть. Обратитесь в авторизованный сервисный центр для выполнения любого ремонта.
- Если шнур питания поврежден, его необходимо заменить в уполномоченном техническом сервисном центре, чтобы предотвратить все возможные риски.
- Во время использования прибора в ванной, отключить его от розетки после использования, так как близость к воде представляет опасность, даже если прибор выключен.
- Для дополнительной защиты рекомендуется установка Устройства защитного отключения (УЗО) с номинальным остаточным током не более 30 мА (в идеале 10 мА) в электрическом контуре питания ванной. Обратитесь к вашему установщику за советом.







ПРЕДУПРЕЖДЕНИЕ! НЕ использовать прибор RU около ванн, душевых, любых ёмкостей с водой.

- Данный прибор не должен вступать в контакт с водой, другими жидкостями, спреями, паром. Для выполнения очистки и техобслуживания обратитесь к инструкциям, данным в соответствующей главе.
- Данный прибор предназначен исключительно для человеческих волос. НЕ используйте прибор для стрижки животных или париков, а также волос,

изготовленных из синтетических материалов.

- Свойства прибора указаны на внешней упаковке.
- Используйте прибор только с прилагаемыми аксессуарами, которые являются неотъемлемой частью прибора.

ЛЕГЕНДА СИМВОЛОВ

	<i>Предупреждение</i>		<i>Запрет общего типа</i>
	<i>Прибор класса II</i>		<i>Примечание</i>
	<i>Не пригоден для использования в ванне или в душе</i>		

ОПИСАНИЕ ПРИБОРА И КОМПЛЕКТУЮЩИХ

Проверьте комплектность прибора в упаковке по рисунку на Иллюстрированной памятке стр. I Все рисунки находятся на внутренней стороне обложки.

- | | |
|------------------------|---------------------------------------|
| 1. Холодный наконечник | Характеристики |
| 2. Цилиндр | 7. Колёсико регулятора температуры |
| 3. Индикатор работы | 8. Термозащитная перчатка на 2 пальца |
| 4. Кнопка Вкл/Выкл | |
| 5. Поворотный кабель | |
| 6. Технические | |

Характеристики прибора приведены на наружной стороне упаковки. Используйте прибор только с аксессуарами, поставленными вместе с ним.

ПОЛЕЗНЫЕ СОВЕТЫ

Опыт, который вы быстро приобретете в использовании выпрямителя волос позволит вам точно установить время, необходимое для того, чтобы уложить волосы.

- Пред использованием прибора убедитесь в том, что волосы - сухие, чистые и без следов лака, мусса или геля.
- Причесывайте волосы и убедитесь в отсутствии клубков.
- Начинайте укладку с затылка, переходя к вискам и заканчивая лбом.
- Во время использования, подогрева или охлаждения щипцов для волос, кладите их на плоскую и стойкую к высоким температурам поверхность.
- Во время выполнения укладки следите за тем, чтобы

термошётка не находилась слишком близко к чувствительным частям лица, к ушам, шее или коже.

- После использования дайте щипцам для завивки волос остыть, прежде чем положить их на место.

ПРИМЕНЕНИЕ



ПРЕДУПРЕЖДЕНИЕ! Данный прибор нельзя использовать после его падения или при наличии видимых следов повреждения.



ПРЕДУПРЕЖДЕНИЕ! НЕ использовать прибор около ванн, душевых, любых ёмкостей с водой. Никогда не класть прибор в воду.



ПРЕДУПРЕЖДЕНИЕ! НЕ распылять лак для волос, когда прибор включен. Имеется риск воспламенения.

ПОДГОТОВКА ВОЛОС

- Вымыть волосы, как обычно, и причесать их, чтобы распутать клубки.
- Высушить волосы и расчесать их в направлении от корней до кончиков.
- Разделите волосы на зоны, начиная укладку с затылка.

ИНСТРУКЦИИ ПО ПРИМЕНЕНИЮ

- Вставьте шнур (5) в розетку сети электропитания и установите прибор на ровной, устойчивой к воздействию тепла.
- Установите нужную температуру с помощью колёсика (7). Можно выбрать температуру от 150°C до 210°C, в зависимости от типа волос и желаемого эффекта
- Температуру можно изменить в любое время, поворачивая колёсико (7) в направлении по часовой стрелке (для увеличения температуры) или против часовой стрелки (для уменьшения температуры).
- Используйте термостойкую перчатку (8), чтобы избежать случайного ожога.
- Возьмите прядь волос, не слишком широкую и не очень густую, зажмите между пальцев (примерно 2 см), из более маленьких локонов получатся более четкие кудри.
- Держите продукт конечной частью вниз и обмотайте локон, начиная с самой широкой части и заканчивая на самой узкой части.
- Подождите несколько секунд

- Отпустите прядь, разматывая локон в обратном направлении
- Прибор оснащён функцией автоматического выключения через 60 минут, если им не пользуются. Светодиодный индикатор рабочего состояния (3) будет мигать, сигнализируя, таким образом, что устройство находится в режиме ожидания.
- Для активации прибора выключите его, нажав на функциональную кнопку (4), а потом снова включите его.

УХОД И ЧИСТКА



ПРЕДУПРЕЖДЕНИЕ! Всегда отключайте прибор от электросети перед чисткой или выполнением технического обслуживания.



ПРЕДУПРЕЖДЕНИЕ! Перед повторным использованием прибора убедитесь, что все очищенные части полностью высохли!

- Выключите прибор, нажав на несколько секунд на кнопку (4), и выньте вилку (5) из розетки электросети
- Подождите, пока нагретый цилиндр (2) не остынет.
- Очистите поверхность нагревательного цилиндра (2) и ручки мягкой влажной тканью.

ХРАНИЕ



ПРЕДУПРЕЖДЕНИЕ! После использования прибора следует убедиться, что он полностью остыл перед тем, как убирать его.



ПРЕДУПРЕЖДЕНИЕ! НЕ наматывать кабель питания вокруг прибора.

УТИЛИЗАЦИЯ



Упаковка прибора выполнена из перерабатываемых материалов. Утилизируйте её в соответствии со стандартами по охране окружающей среды.



В соответствии с Директивой 2012/19/ЕС об утилизации электрического и электронного оборудования (WEEE) знак в виде перечеркнутого бака на устройстве или его упаковке указывает на то, что прибор должен быть утилизирован отдельно от других отходов в конце его срока службы.

В связи с этим пользователь должен передать прибор в соответствующий центр по утилизации электрического и электронного оборудования. В качестве альтернативы, вместо сдачи в утилизацию, пользователь может передать прибор поставщику в момент покупки нового эквивалентного прибора. Пользователь может сдать электронные продукты размером менее 25 см розничным продавцам электронных продуктов, имеющим торговую площадь не менее 400 м², бесплатно и без обязательства осуществления какой-либо покупки. Соответствующий отдельный сбор для последующей процедуры утилизации выведенного из эксплуатации прибора, которая включает в себя обработку и экологически безопасную утилизацию, помогает предотвратить вредное воздействие на окружающую среду и здоровье и способствует повторному использованию и/или переработке материалов, из которых прибор состоит.

СЕРВИСНОЕ ОБСЛУЖИВАНИЕ И ГАРАНТИЯ

Прибор покрывается гарантией в течение двух лет с даты поставки. За дату поставки принимается дата, указанная на кассовом чеке/фактуре (она должна хорошо читаться), за исключением тех случаев, когда покупатель может доказать, что поставка была произведена позже указанной даты. В том случае, если дефект прибора присутствовал уже до того, как товар был получен (производственный дефект), гарантируется бесплатный ремонт или замена прибора, помимо тех случаев, когда одно из этих двух решений несоизмеримо по отношению с другим. Покупатель должен заявить об обнаруженном дефекте в авторизованный сервисный центр не позднее двух месяцев от момента его обнаружения.

Не покрываются гарантией все дефектные компоненты, которые имеют неисправности по следующим причинам:

- a. повреждения при транспортировке или от случайного падения
- b. неправильная установка или несоответствие электрооборудования
- c. ремонт или внесение изменений несанкционированным персоналом
- d. отсутствие или неправильное выполнение техобслуживания и чистки
- e. изделие и/или части изделия, подверженные естественному износу и/или расходные материалы
- f. Несоблюдение инструкций по применению прибора, небрежное или неосторожное обращение с ним
- g. Скрученный либо согнутый шнур питания в результате небрежного обращения, натянутый кабель,
- h. Случайное падение во время использования,
- i. Использование неоригинальных комплектующих или компонентов,
- l. Использование химических средств для очистки прибора,
- m. Применение лака для волос или других спреев во время

использования прибора.

Вышеуказанный список является чисто ориентировочным и не полным, поскольку гарантией не покрываются все те **случаи, которые не могут быть отнесены к производственным дефектам** прибора. Кроме этого, из гарантии исключены все случаи, связанные с использованием прибора не по назначению, а также для профессионального пользования. Компания не несёт никакой ответственности за возможный ущерб, нанесённый прямо или косвенно людям, имуществу и домашним животным по причине несоблюдения всех предписаний, указанных в настоящем руководстве в разделах по установке, эксплуатации и техобслуживанию изделия. За исключением договорных гарантийных обязательств перед дилером.

Способ сервисного обслуживания

Ремонт прибора должен выполняться в авторизованном сервисном центре. Неисправный прибор, если он находится на гарантии, необходимо доставить в Сервисный центр, он должен обязательно сопровождаться фискальным документом, на котором указана дата приобретения или доставки.

IVADAS

Gerb. Kliente, dėkojame, kad pasirinkote mūsų produktą. Esame tikri, kad įvertinsite jo kokybę bei patikimumą, nes jis buvo sukurtas ir pagamintas siekiant užtikrinti kliento pasitenkinimą. Šios naudojimo instrukcijos atitinka Europos standartą EN 82079.



PERSPĖJIMAS! Saugaus naudojimo instrukcijos ir perspėjimai.

Prieš naudodami šį prietaisą atidžiai perskaitykite naudojimo instrukcijas ir ypač saugos pranešimus ir perspėjimus, kurių privaloma laikytis. Saugokite šias instrukcijas kartu su iliustracijų vadovu, kad galėtumėte peržiūrėti ateityje. Jei perduosite prietaisą kitam naudotojui, kartu būtinai perduokite ir šią dokumentaciją.

❗ PASTABA: jei kurią nors šio vadovo dalį bus sunku suprasti arba kils abejonių, prieš naudodami produktą kreipkitės į bendrovę paskutiniame puslapyje nurodytu adresu.

❗ PASTABA: silpnesnio regėjimo asmenys gali peržiūrėti skaitmeninę šių naudojimo instrukcijų versiją interneto svetainėje www.tenactagroup.com

TURINYS

Ižanga	121
Saugos pranešimai	122
Simbolių legenda	124
Prietaiso ir jo dalių aprašas.....	124
Naudingi patarimai.....	124
Naudojimas	125
Priežiūra ir valymas	126
Laikymas.....	126
Išmetimas	126
Pagalba ir garantija	127
Dalių paveikslėlis	1
Techniniai duomenys.....	1

LT

SAUGOS PRANEŠIMAI

- Išpakavę įsitikinkite, kad prietaisas sveikas, su visomis dalimis, nurodytomis iliustraciniame vadove, ir nėra jokių gabenant padarytos žalos požymių. Kilus abejonėms, nenaudokite prietaiso ir kreipkitės į įgaliotą aptarnavimo centrą.



ĮSPĖJIMAS! Prieš naudodami, nuo prietaiso nuimkite bet kokias komunikacijos priemones, pavyzdžiui, etiketes, žymas ir t. t.



PERSPĖJIMAS! Uždusimo pavojus. Vaikams negalima žaisti su pakuote. Laikykite plastikinį maišelį vaikams nepasiekiamoje vietoje.

- Šį prietaisą privaloma naudoti tik pagal paskirtį, kuriai buvo sukurtas, tai yra, kaip naudojimui namuose skirtas plaukų garbanojimo žnyplės. Bet koks kitas naudojimas laikomas neatitinkančiu numatytos paskirties, todėl kelia pavojų.
- Prieš prijungdami prietaisą prie elektros energijos tinklo įsitikinkite, kad prietaiso techniniuose duomenyse nurodyta įtampa ir dažnis sutampa su elektros energijos tinklo duomenimis. Šie techniniai duomenys yra nurodyti ant prietaiso arba ant maitinimo bloko (jei yra) (žr. iliustracijų vadovą).
- Šį prietaisą gali naudoti 8 metų arba vyresni vaikai ir asmenys su fizine, judėjimo arba protine negalia bei neturintys patirties ir žinių asmenys, jei prižiūrimi arba buvo informuoti apie prietaiso saugų naudojimą bei supranta susijusius pavojus. Vaikai negali žaisti su prietaisu. Neprižiūrimi vaikai negali prietaiso valyti arba atlikti jo priežiūros darbų.
- **⊘ NENAUDOKITE** prietaiso šlapiomis rankomis, drėgnomis arba plikomis pėdomis.

- **⊘ NETRAUKITE** maitinimo laido arba paties prietaiso, kad ištrauktumėte kištuką iš lizdo.
- **⊘ NETRAUKITE** ir nekelkite prietaiso už maitinimo laido.
- **⊘ NEPALIKITE** prietaiso drėgmėje arba veikiamo atmosferos reiškinių (lietaus, saulės ir t. t.) arba ekstremalių temperatūrų.
- Prietaiso negalima palikti be priežiūros, kai jis naudojamas.
- Prieš valydami arba atlikdami priežiūros darbus arba, kai prietaiso nenaudojate, visada jį atjunkite nuo elektros energijos tinklo.
- Jei prietaisais blogai veikia arba sugedo, išjunkite jį ir jo nemodifikuokite. Dėl bet kokių remonto darbų kreipkitės į įgaliotą techninio aptarnavimo centrą.
- Jei maitinimo laidas sugadintas, jį turi pakeisti įgaliotas techninio aptarnavimo centras, kad būtų išvengta bet kokių pavojų.
- Kai prietaisas naudojamas vonioje, panaudoję ištraukite jį iš lizdo, nes šalia esantis vanduo kelia pavojų net kai prietaisas išjungtas.
- Papildomai apsaugai užtikrinti, elektros energiją voniai tiekiančioje grandinėje rekomenduojama sumontuoti likutinės srovės įtaisą (RCD), kurio vardinė likutinė darbinė srovės neviršija 30 mA (idealiausiai tiktų 10 mA). Pasitarkite su savo instaliuotoju.



PERSPĖJIMAS! NENAUDOKITE šio prietaiso netoli vonių, dušinių, kriauklių arba kitų indų su vandeniu.





- Šis prietaisas negali liestis su vandeniu, kitais skysčiais, laku, garais. Apie valymo ir techninės priežiūros darbus žiūrėkite atitinkamame skyriuje pateiktose instrukcijose.
- Šį prietaisą privaloma naudoti tik su žmogaus plaukais. **NENAUDOKITE** prietaiso su gyvūnais, perukais ir iš sintetinės medžiagos pagamintomis

LT

plaukų dalimis.

- Prietaiso funkcijos nurodomos ant išorinės pakuotės.
- Naudokite prietaisą tik su duotais priedais, kurie yra būtinos šio prietaiso dalys.

SIMBOLIŲ LEGENDA

	<i>Perspėjimas</i>		<i>Bendro pobūdžio draudimai</i>
	<i>II klasės prietaisas</i>		<i>Pastaba</i>
	<i>Netinka naudoti vonioje arba duše</i>		

PRIETAISO IR JO DALIŲ APRAŠAS

Žr. Dalių paveikslėlių I psl., kad patikrintumėte pakuotės turinį. Visi paveikslėliai yra knygelės viduje.

1. Šaltas gnybtas
2. Šepetys
3. Veikimo lemputė
4. Jungiklis On/Off
5. Pasukamas laidas
6. Techniniai duomenys
7. Temperatūros reguliavimo ratukas
8. Pirštinė apsaugai nuo karščio su 2 pirštais

Prietaiso savybes žiūrėkite išorinėje pakuotėje. Naudokite tik su pateiktais priedais.

NAUDINGI PATARIMAI

Greitas plaukų plaukų tiesinimo žnyplių naudojimo perpratimas leis tiksliai nustatyti naudojimo laiką, kad išgautumėte norimą plaukų efektą.

- Įsitikinkite, kad plaukai yra sausi, švarūs ir be jokių plaukų lako, putų ar želė pėdsako.
- Šukuokite plaukus taip, kad nesusidarytų mazgelių.
- Formavimą pradėkite nuo pakaušio, pereikite prie šonų, o užbaikite priekiu.
- Naudojimo metu, kai metalinis sukimo strypas šyla ir vėsta, dėkite jį ant lygaus ir karščiui atsparaus paviršiaus.
- Formuodami plaukus, būkite atsargūs, kad nepaliesumėte šepėčiu jautrių veido, ausų, kaklo ar odos vietų.
- Prieš jas padedant į vietą, po naudojimo leiskite metalinėms plaukų sukimo žnyplėms visiškai atvėsti.

LT

NAUDOJIMAS



PERSPĖJIMAS! Šio prietaiso negalima naudoti, jei jis nukrito ant žemės arba, jei yra matomų pažeidimo požymių.



PERSPĖJIMAS! NENAUDOKITE šio prietaiso netoli vonių, dušinių arba kitų indų su vandeniu. Niekada nemerkite prietaiso į vandenį.



PERSPĖJIMAS! NEPURKŠKITE plaukų lako, kai prietaisas įjungtas. Kyla gaisro pavojus.

PLAUKŲ PARUOŠIMAS

- Išplaukite plaukus, kaip įprasta ir iššukuokite, kad nesusidarytų mazgeliai.
- Išdžiovinkite plaukus ir šukuokite nuo šaknų iki galiukų.
- Suskirstykite plaukus į atskiras sruogas ir pradėkite šukuoseną formuoti nuo prie kaklo esančių plaukų.

NAUDOJIMO INSTRUKCIJOS

- Įkiškite kištuką (5) į maitinimo lizdą, o prietaisą padėkite ant lygaus ir karščiui.
- Sukdami specialų ratelį (7), nustatykite pageidaujamą temperatūrą. Galima rinktis intervale nuo 150 °C iki 210 °C, atsižvelgiant į plaukų tipą ir į norimą efektą
- Temperatūrą bet kuriuo metu galima pakeisti, pasukant ratelį (7) pagal laikrodžio rodyklę (norint padidinti temperatūrą) arba prieš laikrodžio rodyklę (norint sumažinti temperatūrą).
- Kad netyčia nenusidėgintumėte, naudokite karščiui atsparią pirštinę (8).
- Paimkite ne per plačią ir nestorą plaukų sruogą (maždaug 2 cm): su mažesnėmis sruogomis garbanos bus ryškesnės.
- Laikykite produkto gnybtą nukreiptą į apačią ir apvyniokite sruogą, pradėdami nuo platesnės dalies ir baigdami ties siauresne dalimi.
- Palaikykite kelias sekundes
- Atleiskite, išvyniodami sruogą priešinga kryptimi
- Produktas turi automatinio išjungimo funkciją, jei bus nenaudojamas 60 minučių. Veikimo lemputė (3) mirksės pranešdama, kad produktas yra parengties režime.

LT

- Norėdami iš naujo suaktyvinti produktą, išjunkite jį veikimo mygtuku (4) ir vėl įjunkite.

PRIEŽIŪRA IR VALYMAS



PERSPĖJIMAS! Prieš valydami arba atlikdami priežiūros darbus, visada atjunkite prietaisą nuo elektros energijos tinklo.



PERSPĖJIMAS! Prieš vėl naudodami prietaisą įsitikinkite, kad visos nuvalytos dalys yra visiškai sausas.

- Prietaisą išjunkite, paspausdami mygtuką (4) ir ištraukite kištuką (5) iš elektros lizdo
- Palaukite, kol šepetys (2) atvės.
- Nuvalykite šepetio (2) ir rankenos paviršių minkšta ir drėgna šluoste.

LAIKYMAS



PERSPĖJIMAS! Baigę naudoti šį prietaisą, prieš padėdami jį šalia įsitikinkite, kad jis visiškai atvėso.



PERSPĖJIMAS! NEVYNIOKITE maitinimo laido aplink prietaisą.

IŠMETIMAS

LT



Prietaiso pakuotė yra pagaminta iš perdirbamų medžiagų. Išmeskite ją vadovaudamiesi aplinkos apsaugos reglamentais.



Pagal direktyvą 2012/19/ES dėl elektros ir elektroninės įrangos atliekų (EEI/A), perbrauktos šiukšliadėžės simbolis ant prietaiso arba jo pakuotės nurodo, kad pasibaigus prietaiso naudojimo laikui, jį privaloma šalinti atskirai nuo

kitų atliekų.

Naudotojas turi nunešti prietaisą į specialų elektros ir elektroninės įrangos perdirbimo centrą. Arba vietoj atliekų tvarkymo, naudotojas gali perduoti prietaisą pardavėjui, pirkdamas naują tokį patį prietaisą. Naudotojas gali nemokamai perduoti mažesnius nei 25 cm produktus elektroninių produktų pardavėjams, kurių parduotuvės plotas ne mažesnis nei 400 m², ir neprivalo pirkti naujo prietaiso. Tinkamas atskiras nebenaudojamo prietaiso surinkimas, vadovaujantis nurodyta procedūra, perdirbimui, kurio metu atliekos išvalomos ir šalinamos aplinkai draugišku būdu, padeda išvengti neigiamo poveikio aplinkai ir sveikatai, skatina pakartotinį medžiagų, iš kurių prietaisas sudarytas, naudojimą ir (arba) perdirbimą.

PAGALBA IR GARANTIJA

Prietaisui suteikiama dviejų metų garantija nuo jo pristatymo datos. Garantija pradedama skaičiuoti nuo pirkimo čekyje / sąskaitoje faktūroje nurodytos datos (jei ji aiškiai įskaitoma), nebent pirkėjas įrodo, kad pristatyta buvo vėliau. Jei gaminys turėjo defektą jau iki pristatymo dienos, suteikiama garantija sutaisyti ir pakeisti prietaisą bei jokie mokesčio, išskyrus jei viena iš šių dviejų sprendimo priemonių yra neproporcinga palyginus su kita. Pirkėjas privalo informuoti įgaliotą Aptarnavimo centrą apie defektą per du mėnesius nuo defekto atradimo.

Garantija nedengia dalių, kurios sugenda ar turi defektų dėl:

- a. žalos padarytos transportavimo metu ar netyčia numetus prietaisą
- b. netinkamos elektros instaliacijos ar elektros prietaiso netinkamumo
- c. prietaiso taisymų ar keitimų atliktų neįgalioto personalo
- d. netinkamos ar neatliktos priežiūros ir valymo
- e. nusidėvinčių ir (arba) vartojimo gaminių ir (arba) gaminio dalių
- f. instrukcijų dėl prietaiso naudojimo nesilaikymo, neatsižvelgimo ar neatsargaus naudojimo.
- g. Maitinimo laidas susiraizgęs arba sulenktas dėl neatsargumo,
- h. Naudojant netyčia nukrito,
- i. Naudojami neoriginalūs priedai arba priežiūros dalys,
- l. Prietaiso valymui naudojami cheminiai produktai,
- m. Naudojant purškiamas lakas arba kiti purškalai.

Aukščiau pateiktas sąrašas yra orientacinio tipo ir nėra išsamus ir garantija nėra taikoma taip pat **defektams, kurių priežasties negalima atsekti iki gamybos** defektų. Garantija taip pat nėra taikoma netinkamo naudojimo bei profesionalaus naudojimo atvejais. Atsisakoma jokios bet kokios atsakomybės už žalą,

LT

kurią tiesiogiai arba netiesiogiai galėjo padaryti asmenys, daiktai ir naminiai gyvūnai, nes nebuvo laikomasi visų šiame vadove pateiktų nurodymų dėl prietaiso montavimo, naudojimo ir techninės priežiūros. Tai neturi įtakos jokiems sutartiniams įsipareigojimams su pardavėju.

Servisas

Prietaisas turi būti taisomas įgaliotame Aptarnavimo centre. Prietaisas su defektais, jeigu dengiamas garantijos, turi grįžti į Aptarnavimo centrą visas su mokėjimą patvirtinančiu dokumentu, kuriame būtų nurodyta pardavimo ar pridavimo data.

PARATHENIE

I nderuar klient, faleminderit qe keni zgjedhur produktin tone. Ne jemi te sigurt qe ju do te vleresoni cilesine dhe besueshmerine e tij sepse eshte projektuar dhe prodhuar per te kenaqur bleresin. Keto udhezime per perdorim jane ne perputhje me Standardet Evropiane EN 82079.



KUJDES! Udhezime dhe paralajmerime per nje perdorim te sigurt.

Para se te perdorni kete pajisje, lexoni me kujdes udhezimet per perdorim dhe ne vecanti te dhenat mbi sigurise dhe paralajmerimet, te cilat duhet te respektoni. Mbani kete manual se bashku me udhezimet ilustrative pe nje keshillim te ardhshem. Nese do te transferoni pajisjen tek nje perdorues tjetër, sigurohuni qe te dorezoni te gjithë dokumentacion.

❗ SHENIM: nese keni veshtiresi te kuptoni ndonje pjese e ketij manuali, ose ju lindin dyshime, kontaktoni kompanine ne adresen e treguar ne faqen e fundit para se te perdorni produktin.

❗ SHENIM: personat me shikim pjeserisht te kufizuar mund te konsultojne versionin dixhital te ketyre udhezimeve per perdorim ne faqen e internetit www.tenactagroup.com

INDEKS

Parathenie.....	129
Te dhena mbi sigurine	130
Legjenda e simboleve	132
Pershkrim i aparatit dhe aksesoreve.....	132
Keshilla te dobishme	132
Përdorimi.....	133
Mirembajtja dhe pastrimi	134
Ruajtja	134
Eliminimi	134
Asistenca dhe garancia	135
Udhëzues ilustrues	
Të dhëna teknike	

TE DHENA MBI SIGURINE

- Pas shpaketimit sigurohuni qe aparati te jete i pa dëmtuar, i plote me te gjitha pjesët siç tregohet ne udhëzuesin ilustrues dhe pa shenja dëmtimi gjate transportit. Nëse keni dyshime, mos e përdorni aparatin dhe kontaktoni nje qendër shërbimi te autorizuar.



KUJDES! Hiqni cdo material komunikimi si etiketat, tags etj nga pajisja perpara perdorimit.



KUJDES! Rrezik mbytje. Femijet nuk mund luajne me paketimin. Mbani kutine plastike larg nga femijet.

- Kjo pajisje duhet te perdoret vetem per qellimin per te cilin eshte projektuar, domethene si hekur per kacurrela per perdorim shtepiak. Cdo perdorim tjeter konsiderohet jo ne perputhje me qellimin e tij dhe per kete arsye i rrezikshem.
- Perpara se te lidhni pajisjen me prizen, sigurohuni qe voltazhi dhe frekuenca te treguara ne te dhenat teknike të pajisjes korrespondojnë me ato te furnizimit elektrik. Te dhenat teknike jane te pranishme mbi pajisje apo ne njesine e furnizimit me energji elektrike, nese eshte e pajisur (shikoni udhëzuesin ilustrues).
- Kjo pajisje mund te përdoret nga fëmije te moshës me te larte se 8 vjeç dhe persona me aftësi fizike, shqisore ose mendore te kufizuara pa pasur pervojën dhe njohuritë e duhura vetëm nese jane nen mbikëqyrje ose kane marre udhëzimet e duhura per përdorimin e pajisjes ne mënyre te sigurt dhe kuptojnë rreziqet e përfshira. Femijet nuk duhet te luajnë me pajisjen. Pastrimi dhe mirëmbajtja nuk duhet te kryhet nga femijet pa mbikëqyrje.
- Ⓞ MOS e perdorni pajisjen me duar te lagura,

kembet te njoma apo zbathur.

- ⊗ MOS e terhiqni kabllin ushqyes ose pajisjen vete per te hequr spinen nga priza.
- ⊗ MOS e terhiqni ose hiqni pajisjen nga kablli ushqyes.
- ⊗ MOS e ekspozoni pajisjen ne lageshti apo ndaj agjenteve atmosferik (shi, diell, etj) apo ne temperatura ekstreme.
- Pajisja nuk mund te lihet pa mbikqyrje nderkohe qe eshte ne pune.
- Shkeputeni gjithmone pajisjen nga rrjeti elektrik kur duhet ta pastroni ose te kryeni mirembajtjen edhe kur aparati nuk eshte ne perdorim.
- Nese pajisja eshte e demtur ose nuk punon, shkeputeni nga priza dhe mos e ngacmoni. Kontaktoni nje qender te autorizuar te sherbimit teknik per cdo riparim.
- Nese kablo ushqyes demtohet ajo duhet te zevendesohet nga nje qender te autorizuar te sherbimit teknik, per te parandaluar te gjitha rreziqet.
- Kur pajisja eshte perdorur ne banjo, shkeputeni ate pas perdorimit sepse afersia me ujin paraqet rrezik edhe kur pajisja eshte e fikur.
- Per mbrojtje te me tepert, instalimi i pajisjes konkretisht (RCD) te nje rryme operative te mbetur dhe e vleresuar qe nuk tejkalon 30 mA (ideal 10 mA) eshte i keshillueshem nje qark elektrik qe furnizon banjon. Pyesni teknikun tuaj per keshilla.



KUJDES! MOS e perdorni kete pajisje prane vaskave, dushe, peggje apo vende te tjera qe permbajne uje.





- Kjo pajisje nuk duhet te vihet ne kontakt me ujin, lengje te tjera, llak, avull. Per cdo operacion pastrimi dhe mirembajtje shikoni udhezimet ne kapitullin perkates.
- Kjo pajisje duhet te perdoret vetem mbi floket e nje personi. MOS e perdorni pajisjen mbi kafshe ose mbi paruka dhe pjese flokesh te perbera nga materiale

SQ

sintetike.

- Per tiparet e pajisjes, referohuni pjeses se jashtme te paketimit.
- Perdorni aparatin vetem me aksesoret e furnizuar qe jane nje pjese perberese e pajisjes.

LEGJENDA E SIMBOLEVE

	<i>Paralajmërimë</i>		<i>Ndalime të përgjithshme</i>
	<i>Aparat i klasës II</i>		<i>Shënim</i>
	<i>Jo i pershtatshem per perdorimin ne vaske banjo ose ne dush</i>		

PERSHKRIM I APARATIT DHE AKSESOREVE

Shikoni modulën e ilustrimeve Fq. I për të kontrolluar përmbajtjen e kutisë. Të gjitha figurat gjenden në faqen e brendshme.

1. Pika e ftohte
2. Barrel
3. Led i funksionimit
4. Celsi On/Off
5. Kablli rrotullues
6. Te dhena teknike
7. Ruli i rregullimit te temperaturës
8. Doreze termo-mbrojtëse me 2 gishta

Për karakteristikat e aparatit, referohuni kutisë në pjesën e jashtme. Përdoreni vetëm me aksesoret e furnizuar.

KESHILLA TE DOBISHME

Kuptimi i shpejte i menyres se perdorimit te piastres per floke do te lejoje saktesisht percaktimin e kohes se aplikimit per te arritur efektin e deshiruar mbi floket.

- Sigurohuni që flokët të jenë të thara, të pastra dhe pa asnjë gjurmë llaku, shkumë për flokë ose gel.
- Krihni flokët duke u siguruar që mos të ketë nyje.
- Filloni krehjen duke filluar nga qafa, vazhdoni nga anët dhe perfundoni tek balli.
- Gjate perdorimit, ngrohjes dhe ftohjes se hekurit per kacurrela, vendoseni aparatin mbi nje siperfaqe te lemuar dhe rezistuese ndaj ngrohjes.

SQ.

- Ndërkohë që vazhdoni krehjen, bëni kujdes dhe mos e afroni shumë furçën me zonat e ndjeshme të fytyrës, veshëve, qafës ose të lëkurës.
- Pas përdorimit lini të ftohet plotësisht hekuri për kacurrela përpara konservimit.

PËRDORIMI



KUJDES! Kjo pajisje nuk duhet të përdoret nëse ka rënë ose nëse ka shenja të dukshme demtimi.



KUJDES! MOS e përdorni këtë pajisje pranë vaskave, dushe, pëllgje apo vende të tjera që përmbajnë ujë. Mos e vendosni kurrë pajisjen brenda në ujë.



KUJDES! MOS hidhni llak ose spray për flokë, ndërsa pajisja është e ndezur. Ekziston rreziku i zjarrit.

PERGATITJA E FLOKEVE

- Lani si gjithmone floket dhe i krehni duke ndarë nyjet.
- Thani floket dhe i krehni nga rrenja deri tek majat.
- Ndani floket në seksione duke filluar krehjen nga qafa.

UDHEZIME PËR PËRDORIMIN

- Lidhni kabllin ushqyes (5) me rrjetin ushqyes dhe vendosni aparatën mbi një sipërfaqe të lemuar dhe rezistuese ndaj ngrohjes.
- Vendosni temperaturën e dëshiruar duke vepruar mbi rulin e posacem (7). Intervali që mund të seleksionohet shkon nga 150°C deri në 210°C, sipas tipit të flokut dhe nga efekti që doni të arrini.
- Temperatura mund të ndryshojë në çdo moment duke rrotulluar rulin (7) në drejtim të akrepave të orës (për të rritur temperaturën) ose kundër akrepave të orës (për të ulur temperaturën).
- Përdorni dorezën (8) rezistent ndaj ngrohtësisë për të shmangur çdo djegie të rastësishme.
- Merrni një pjesë të flokëve jo shumë të gjera dhe pak të vëllimshme midis gishtave (rreth 2 cm), me pjesë me të vogla do të arrihen kaçurrela me të përcaktuara.
- Mbani produktin me majën e drejtuar poshtë dhe e mbështillni pjesën e flokëve duke u nisur nga ana me e gjere dhe duke përfunduar në anën me të ngushtë.
- Prisni disa sekonda në poze

- Lëreni duke e lëshuar pjesën e flokëve ne drejtimin e kundërt
- Produkti është i pajisur me funksionin e vete-fikjes pas 60 minutash jo-përdorimi. Led i funksionimit (3) do të ndriçojë kështu që të sinjalizojë që produkti është në modalitetin stand-by.
- Për të ri-aktivizuar produktin fikeni duke vepruar mbi butonin e funksionimit (4) dhe e ri-ndizni.

MIREMBAJTJA DHE PASTRIMI



KUJDES! Shkeputeni gjithmone pajisjen nga rrjeti elektrik përpara pastrimit ose kryerjes së mirembajtjes.



KUJDES! Sigurohuni që të gjitha pjesët që keni pastruar të jenë plotësisht të thata para se të përdorni perseri pajisjen.

- Fikni aparatën duke shtypur celesin (4) dhe hiqni spinen (5) nga priza e korrentit
- Prisni që barrel prej çeliku (2) të jetë ftohur.
- Pastroni sipërfaqen e barrel (2) dhe të bishtit me një leckë të bute dhe të lagësht.

RUAJTJA



KUJDES! Pasi të keni përfunduar se përdoruri aparatën, sigurohuni që të jetë ftohur plotësisht para se ta konservoni atë.



KUJDES! MOS e mbeshtillni kabllin ushqyes rreth pajisjes.

ELIMINIMI

SQ



Pakoja e aplikimit është e përbërë nga materiale të riciklueshme. Vendoset vetëm në akordim me standardet mbi mbrojtjen e rregullave.



Në bazë të Direktivës 2012/19 / BE mbi mbeturinat elektrike dhe elektronike të aparateve (WEEE), sipas simbolit që gjendet mbi pajisje apo paketimin e tij tregon se pajisja duhet të hidhet veçmas mbeturinave të tjera në fund të

jetës se tij.

Përdoruesi duhet pra te çojë aparatin në një qendër të duhur riciklimi për pajisjet elektrike dhe elektronike. Në alternative, në mungesë të një vendi në dispozicion, përdoruesi mund të dorëzojë aparatin shitësit kur blihet një i ri dhe ekuivalent. Përdoruesi mund të dorëzojë produktet elektronike që kanë një masë prej 25 cm tek shitësi i produkteve elektronike që kanë një zonë shitje prej të paktën 400 m² të lire nga ngarkesat dhe pa detyrim për të blerë. Ndarja e përshtatshme është e dobishme për procedurën e mëvonshme të kryerjes së çmontimit për riciklimin, e cila përfshin trajtimin dhe deponimin ekologjik duke ndihmuar në parandalimin e efekteve negative për mjedisin dhe për shëndetin dhe promovon ripërdorimin dhe / ose materialet e ricikluara nga të cilat përbehet pajisja.

ASISTENCA DHE GARANCIA

Aparati është i garantuar për një periudhë kohore prej dy vjetësh nga data e dorëzimit. Vertetohet nga date e vendosur mbi ricevute/fature (vetëm nëse lexohet qartësisht), vetëm nëse blerësi nuk provon që dorëzimi është kryer me vonë. Në rast defekti të produktit të meparsuem ndaj data e dorëzimit, garantohet riparimi ose ndërrimi i aparatit pa shpenzime, me përjashtim kur një nga zgjidhjet rezultojnë e tepruar kundërt tjetres. Blerësi ka detyrimin të denoncojë tek një Qender Asistence të autorizuar defektin e përputhjes brenda dy muajsh nga zbulimi i defektit vetë.

Nuk janë të mbuluara nga garancia të gjitha pjesët që rezultojnë defekte për shkak të:

- a. dëme nga transporti ose rënie aksidentale
- b. instalim i gabuar ose mungesë përputhje e impiantit elektrik
- c. riparime ose modifikime të kryera nga personel i pa autorizuar
- d. mungesë ose mirëmbajtje dhe pastrim jo korrekt
- e. produkt dhe/ose pjesë të produktit janë të përdorura dhe/ose të konsumuara
- f. mungesë respektimi i udhëzimeve për funksionimin e aparatit, neglizhencë ose pakujdesi në përdorje
- g. Kablli ushqyes i përdredhur ose i palosur për pakujdesi ose i tërhequr,
- h. Rënie aksidentale gjatë përdorimit,
- i. Përdorimi i aksesoreve ose perberesve të mirëmbajtjes jo origjinale,
- l. Përdorimi i produkteve kimike për pastrimin e aparatit,
- m. Përdorimi i llakut ose spray të tjerë gjatë përdorimit.

SQ

Lista me sipër është vetëm për të thjeshtuar dhe jo e plotë, sepse kjo garanci është gjithashtu e përjashtuar për të gjitha ato **raste që nuk mund të tregojnë difekte fabrikimi** të aparatit. Garancia përjashtohet gjithashtu në të gjitha rastet e një përdorimi jo korrekt të aparatit dhe

ne rast perdorimi profesional. Perjashtohet cdo pergjegjesi per deme te mundshme qe mund te rrjedhojne direkt ose jo direkt nga persona, sende apo kafshe shtepiake si pasoje e mungeses se respektimit te te gjitha pershkrimeve te treguara ne kete librezë per temen e instalimit, perdorimit dhe mirembajtjes se aparatit. Perverc aksioneve kontraktore te garancise kundrejte shitesit.

Modaliteti i asistences

Riparimi i aparatit duhet te kryhet prane nje Qendre Asistence te autorizuar. Aparati defektoz, nese ne garanci, duhet te cohet ne nje Qender Asistence se bashku me nje dokument fiskal qe tregon daten e shitjes dhe te dorezimit.

КІРІСПЕ

Құрметті тұтынушы, өнімді таңдағаныңызға рахмет. Бұл тұтынушы қажеттілігіне сәйкес әзірленіп шығарылғандықтан, сапасы мен сенімділігін бағалайды деп ойлаймыз. Осы пайдалану нұсқаулары EN 82079 Еуропалық стандартына сәйкес келеді.



ЕСКЕРТУ! Қауіпсіз пайдалану туралы нұсқаулар және ескертулер.

Бұл құрылғыны пайдалану алдында сақтау керек пайдалану нұсқауларын, әсіресе, қауіпсіздік туралы ескертпелер мен ескертулерді мұқият оқып шығыңыз. Бұл нұсқаулықты кейін пайдалану үшін көрсетілетін нұсқаулықпен бірге сақтаңыз. Құрылғы басқа пайдаланушыға тасымалданса, осы құжаттаманы қарап шығыңыз.

❗ ЕСКЕРТПЕ: осы нұсқаулықтың кез келген бөлігін түсіну қиын болса немесе қиындық тудырса, өнімді пайдалану алдында соңғы бетте көрсетілген мекенжай бойынша компанияға хабарласыңыз.

❗ ЕСКЕРТПЕ: нашар көретін тұлғалар www.tenactagroup.com веб-торабынан осы пайдалану нұсқауларының сандық нұсқасын қарай алады

МАЗМҰНЫ

Кіріспе	137
Қауіпсіздік ескертпелері	138
Таңбалар тізімі	140
Құрылғы және аксессуарлар сипаттамасы	140
Пайдалы кеңестер	140
Пайдалану	141
Тазалау және техникалық қызмет көрсету	142
Сақтау	142
Тастау	143
Техникалық қолдау көрсету және кепілдік	143
Көрсетілетін нұсқаулық	!
Техникалық деректер	!

ҚАУІПСІЗДІК ЕСКЕРТПЕЛЕРІ

- Бумасынан шығарғаннан кейін құрылғы көрсетілмелі нұсқаулықта көрсетілгендей барлық бөлшектерімен байланыста, толық екендігін және тасымалдау барысында зақымдалмағанын тексеріңіз. Қиындық туындаса, құрылғыны пайдаланбай, өкілетті қызмет көрсету орталығына хабарласыңыз.







АБАЙЛАҢЫЗ! Пайдалану алдында жапсырмалар, белгілер, т.б. сияқты байланыс материалын құрылғыдан алыңыз.



ЕСКЕРТУ! Тұншығу қаупі. Балалар ораммен ойнамауы керек. Пластик қалтаны балалар қолы жетпейтін орында сақтаңыз.

- Бұл құрылғыны тек өзі арналған мақсатта, атап айтқанда, үйде пайдалануға арналған шаш бұйралайтын құрал ретінде пайдалану керек. Кез келген басқа пайдалану қолдану мақсатына сәйкес келмейді, сондықтан қауіпті деп есептеледі.
- Құрылғыны қуат көзіне қосу алдында құрылғының техникалық деректерінде көрсетілген кернеу мен жиілік қуат көзіне сәйкес екендігін тексеріңіз. Осы техникалық деректер құрылғыда немесе қуат көзі құрылғысында бар (көрсетілетін нұсқаулықты көріңіз).
- Бұл құрылғыны 8 жастағы және одан асқан балалар және дене, сезім немесе ақыл-ой қабілеттері төмен немесе тәжірибесі және білімі жоқ адамдар қадағалау астында немесе құрылғыны қауіпсіз пайдалану туралы нұсқаулар берілген болса және байланысты қауіптерді түсінсе пайдалана алады. Балалар құрылғымен ойнамауы керек. Тазалауды және пайдаланушының техникалық қызмет көрсетуін балалар қадағалаусыз орындамауы

керек.

-  Құрылғыны ылғалды қолдармен, ылғалды аяқтармен немесе жалаңаш аяқтармен **ПАЙДАЛАНБАҢЫЗ**.
-  Тығынды розеткадан суыру үшін қуат сымын немесе құрылғының өзін **ТАРТПАҢЫЗ**.
-  Құрылғыны қуат сымынан **ТАРТПАҢЫЗ** немесе **КӨТЕРМЕҢІЗ**.
-  Құрылғыға ылғалдылық, атмосфералық агенттер (жаңбыр, күн, т.б.) немесе экстремалды температуралар әсерін **ТИГІЗБЕҢІЗ**.
- Құралды басқару кезінде назарсыз қалдырмау қажет.
- Тазалау немесе техникалық қызмет көрсету алдында және құрылғы пайдаланылмаған кезде әрқашан құрылғыны желіден ажыратыңыз.
- Егер құрылғы ақаулы болса немесе дұрыс емес жұмыс істесе, өшіріңіз және оған тимеңіз. Жөндеу жұмыстары үшін өкілетті техникалық қызмет орталығына хабарласыңыз.
- Зақымдалған болса, барлық қауіптерді болдырмау үшін қуат сымын өкілетті техникалық сервистік орталық ауыстыруы керек.
- Құрылғы ваннада пайдаланылса, пайдаланудан кейін оны розеткадан ажыратыңыз, өйткені судың жақын болуы тіпті құрылғы өшірулі болса да қауіп тудырады.
- Қосымша қорғау алу үшін ваннаға ток беретін электр тізбекте номиналды қалдық жұмыс тогы 30 мА (10 мА тамаша) аспайтын қалдық ток құрылғысын (RCD) орнату ұсынылады. Орнатушыдан көмек сұраңыз.







ЕСКЕРТУ! Құрылғыны ванналар, душтар, бассейндер немесе су бар басқа ыдыстар жанында **ПАЙДАЛАНБАҢЫЗ**.

- Бұл құрылғы сумен, басқа сұйықтықтармен, спреймен, бумен байланыспауы керек. Тазалау және техникалық қызмет жұмысы үшін қатысты тарау нұсқауларын қараңыз.

КК

- Бұл құрылғыны тек адам шашында пайдалану керек. Құрылғыны жануарларда немесе синтетикалық материалдан жасалған париктерде немесе жасанды шаштарда пайдаланбаңыз.
- Құрылғы мүмкіндіктері үшін сыртқы орамды қараңыз.
- Құрылғыны маңызды бөлшегі болып табылатын, берілген керек-жарақтармен ғана пайдаланыңыз.

ТАҢБАЛАР ТІЗІМІ

	<i>Ескерту</i>		<i>Жалпы тыйым</i>
	<i>II Аспаптың класы</i>		<i>Ескерту</i>
	<i>Ванна бөлмесінде немесе душта пайдалануға арналмаған</i>		

ҚҰРЫЛҒЫ ЖӘНЕ АКСЕССУАРЛАР СИПАТТАМАСЫ

Қаптаманың ішіндегісін тексеру үшін беттегі қолдану бойынша нұсқаулықты қараңыз. Барлық суреттер қаптаманың ішкі беттерінде орналасқан.

- | | |
|---|--|
| 1. Суық ұшы | 6. Техникалық деректер |
| 2. Баррель | 7. Температураны реттеу дөңгелегі |
| 3. Құралдың жұмыс режимінің жарық диоды | 8. 2 саусақты термоқорғаныс қолғаптары |
| 4. Қосу/өшіру түймесі | |
| 5. Айналымды кабель | |

Құрылғының сипаттамалары қаптамада көрсетілген. Жиынтыққа кіретін қондырмаларды ғана пайдаланыңыз.

ПАЙДАЛЫ КЕҢЕСТЕР

Шаш түзулегішті пайдалану әдісін жылдам түсіну шашта қажет әсерге жету үшін дәл қолдану уақытын орнатуға мүмкіндік береді.

- КК** • Шашыңыз құрғақ, таза екендігіне және шашқа арналған лактың, көбіктің немесе гельдің іздері жоқ екендігіне көз жеткізіңіз.
- Шашыңызды тараңыз, шашыңыз жақсылап таралғандығына

және түйіншектер жоқ екендігіне көз жеткізіңіз.

- Шашты реттеуді желкеңізден бастаңыз, біртіндеп бүйір жаққа және кекілге ауысыңыз.
- Бұйралау қысқашын пайдалану, қыздыру және салқындату кезінде тегіс және қыздыруға төзімді бетке қойыңыз.
- Шашты ретке келтіру кезінде абай болыңыз, термоқылшақты беттің, құлақтардың, мойынның немесе бастың сезімтал бөліктеріне қатты жақындатпаңыз.
- Пайдаланудан кейін алып қоймай тұрып қыздыру қысқашының толығымен салқындауына мүмкіндік беріңіз.

ПАЙДАЛАНУ



ЕСКЕРТУ! Егер құрылғы құласа немесе зақым белгілері көрінсе, бұл құрылғы пайдаланылмайды.



ЕСКЕРТУ! Құрылғыны ванналар, душтар, бассейндер немесе су бар басқа ыдыстар жанында ПАЙДАЛАНБАҢЫЗ. Құрылғыны ешқашан суға салмаңыз.



ЕСКЕРТУ! Құрылғы қосулы кезде шаш спрейін СЕППЕҢІЗ. Өрт қаупі бар.

ШАШТЫ ДАЙЫНДАУ

- Шашты әдеттегідей жуыңыз және түйіндерді кетіру үшін тараңыз.
- Шашты кептіріңіз және түбірлерінен ұштарына қарай щеткалаңыз.
- Шашты бөлімдерге бөліңіз және түзулеуді мойынның артқы бөлігінен бастаңыз.

ПАЙДАЛАНУ НҰСҚАУЛЫҒЫ

- Қуат кабелін (5) пайдаланып құрылғыны тегіс және қыздыруға төзімді бетке қойыңыз.
- Қажетті температураны реттегіш (7) көмегімен орнатыңыз. 150-210°C аралығы шаш түріне және қажетті әсерге байланысты
- Температураны реттегішті (7) сағат тілімен (температураны арттыру үшін) немесе сағат тіліне қарсы (температураны төмендету үшін) бұраумен өзгертуге болады.
- Кездейсоқ күйдіріп алмас үшін термоқорғаныс қолғаптарын (8) киіңіз.
- Шаш бұрымы кішкентай, ал бұйралығы анық болуы үшін саусақтар арасына тым көп және тым қалың (шамамен 2 см)

КК

шашты қыспаңыз.

- Құрылғының тар бөлігін төмен қаратып ұстап, шаш бұрымын кең бөлігінен тар бөлігіне айналдыра бастаңыз.
- Осы күйде бірнеше секунд ұстап тұрыңыз
- Шаш бұрымын қарама-қарсы бағытта айналдырыңыз
- Құрылғы 60 минут пайдаланбағаннан кейін автоматы түрде өшіру функциясымен жабдықталған. Жарық диодты индикатор (3) Құрылғының күту режимінде екендігін көрсетумен жыпылықтай бастайды.
- Өшірілген құрылғыны іске қосу үшін жұмыс режимі түймесін (4) басып, оны қайта қосу керек.

ТАЗАЛАУ ЖӘНЕ ТЕХНИКАЛЫҚ ҚЫЗМЕТ КӨРСЕТУ



ЕСКЕРТУ! Техникалық қызмет көрсету немесе тазалау алдында құрылғыны қуат көзінен ажыратыңыз.



ЕСКЕРТУ! Құрылғыны қайта пайдалану алдында барлық тазаланған бөліктер толығымен кепкенін тексеріңіз.

- Құрылғыны (4) түймесін басып өшіріңіз және ашаны (5) розеткадан суырыңыз
- Білікшенің (2) суығанын күтіңіз.
- Білікше бетін (2) және тұтқаны жұмсақ және ылғалды шүберекпен тазалаңыз.

САҚТАУ



ЕСКЕРТУ! Осы құрылғыны пайдалануды аяқтағанда салу алдында оның толығымен суығанын тексеріңіз.



ЕСКЕРТУ! Қуат сымын құрылғы айналасына ОРАМАҢЫЗ.

ТАСТАУ



Құрылғы бумасы қайта өңделмелі материалдардан жасалған. Оны қоршаған ортаны қорғау реттеулеріне сай тастаңыз.



Электрлік және электрондық жабдықтар қалдығы (WEEE) бойынша 2012/19/ЕҚ директивасына сәйкес құрылғы немесе оның бумасындағы сызылған себет таңбасы құрылғының қызмет мерзімі соңында басқа тұрмыстық қалдықтан бөлек тасталуы керектігін көрсетеді.

Сол себепті, пайдаланушы құрылғының электрлік және электрондық жабдықты қайта өңдеу орталығына апаруы керек. Болмаса, пайдаланушы қоқысқа тастамай, жаңа, балама біреуін сатып алу кезінде сатушыға құрылғыны бере алады. Пайдаланушы өлшемі 25 см кіші электрондық өнімдерді сату аймағы кемінде 400 м² болатын сатушыға ешбір ақысыз және сатып алу міндеттемесінсіз бере алады. Қолданыстан шығарылған құрылғыны қайта өңдеу процедурасына бөлек жинау, оның ішінде өңдеу және қоршаған ортаға зиян келтірмей тастау қоршаған орта мен адам денсаулығына жағымсыз әсерлерді болдырмай, құрылғы құрамындағы материалдарды қайта пайдалануға және/немесе қайта өңдеуге ынталандырады.

ТЕХНИКАЛЫҚ ҚОЛДАУ КӨРСЕТУ ЖӘНЕ КЕПІЛДІК

Құралды сатудан кейін екі жылға кепілдік беріледі. Егер сатып алушы жеткізу кейін орындалғанын дәлелдей алмаса, кепілдік чекте/шот-фактурада көрсетілген күннен бастап күшіне енеді (анық көрінбеген жағдайда). Өнімді жеткізген кезде айтарлықтай зақым анықталған жағдайда екі әдістің бірі басқасына байланысты өткізбейтін болса, құрылғының тегін жөндеу немесе ауыстыру жұмыстарына кепілдік беріледі. Сатып алушы ақаулықты тапқаннан кейін екі ай ішінде өкілетті қызмет орталығына бұйымның сапасының сәйкессіздігі туралы хабарлай алады.

Кепілдік келесі жағдайларда ақаулы болатын бөлшектерге таралмайды:

- Тасымалды немесе кездейсоқ шабуылдар кезіндегі зақым
- Дұрыс орнатпау немесе электр желісінің сәйкессіздігі
- Өкілеттігі жоқ қызметкерлер жүргізген жөндеу немесе өзгеріс
- қызмет және тазалау жұмысы дұрыс емес немесе жоқ
- Тозатын немесе шығындалатын бұйым және/немесе бұйымдар бөлшегі
- Пайдалану нұсқауларын орындамау, ұқыпсыздық немесе пайдалану ережелерін ескермеу
- Қуат кабелі назарсыз айналған, майысқан немесе тартылған,
- пайдалану кезіндегі кездейсоқ құлауы,

- і. түпнұсқалы болып табылмайтын техникалық қызмет көрсету керек-жарақтарын және нысандарды пайдалану,
- І. Құрылғыны тазалауға химиялық заттарды пайдалану,
- т. Пайдалану кезінде лактерді немесе басқа спрейлерді қолдану.

+Жоғарыда келтірілген себептер тізімі ерекше мысалдар тізімі болып табылады әрі толық тізімнен тұруы мүмкін емес, сол себепті осы кепілдік құралдың өндірістік зақымдары нәтижесінде орын алатын барлық жағдайларға қолданылмайды. Кепілдік құралды мақсатсыз пайдалану жағдайына және кәсіби мақсатта пайдалану жағдайына таралмайды. Орнату, пайдалану және техникалық қызмет көрсету нұсқаулығында келтірілген барлық нұсқауларды орындамау салдарынан болған, тұлғалар, нысандарға және үй жануарларына тікелей немесе жанама түрде қатысты зақымға жауапты болмаймыз. Ерекшелігі - сатушы орнататын кепілдік міндеттемесі.Ерекшелігі - сатушы орнататын кепілдік міндеттемесі.

Қызмет көрсету жағдайы

Құрылғы тек өкілетті қызмет көрсету орталығында жөнделуі керек Кепілдіктегі ақаулы құрал Техникалық қолдау көрсету орталығына сату немесе беру күнінен тұратын құжатпен бірге түсуі керек.

ВСТУП

Шановний замовнику, дякуємо вам за вибір нашого продукту. Ми впевнені у тому, що ви відзначите його якість та надійність, тому що його було спроектовано та виготовлено з огляду на задоволення потреб замовників. Ця інструкція з користування відповідає нормам європейського стандарту EN 82079.



ОБЕРЕЖНО! Інструкції та попередження щодо безпечного користування.

Перш ніж користуватися приладом, уважно прочитайте інструкції з його користування, приділяючи особливу увагу приміткам щодо техніки безпеки та попередженням, вимог яких треба дотримуватися. Збережіть цей poradnik разом з ілюстрованим посібником, щоб мати можливість звернутися до них у подальшому. Якщо прилад передається іншому користувачеві, то йому також треба надати цю документацію.

і ПРИМІТКА. Якщо яку-небудь частину цього poradnika важко зрозуміти або у вас виникли сумніви щодо значення написаного, то перш ніж користуватися виробом, прохання звернутися у компанію за адресою, що вказана на останній сторінці poradnika.

і ПРИМІТКА. Люди з вадами зору можуть отримати цифрову версію цієї інструкції, що розміщена на веб-сайті за адресою www.tenactagroup.com.

ЗМІСТ

Вступ	145
Примітки щодо техніки безпеки.....	146
Умовні позначки.....	148
Описання пристрою та аксесуарів	148
Корисні поради	148
Експлуатація	149
Чистка та технічне обслуговування	150
Зберігання	150
Переробка та утилізація.....	151
Технічний сервіс та гарантія.....	151
Ілюстрований посібник.....	1
Технічні параметри.....	1

ПРИМІТКИ ЩОДО ТЕХНІКИ БЕЗПЕКИ

- Після розпакування необхідно впевнитись, що прилад поставлений в цілісності, у повній комплектації згідно з зображеннями у керівництві і без жодних ознак пошкоджень під час транспортування. У разі виникнення сумнівів щодо цього слід звернутись до офіційного сервісного центру, перш ніж використовувати прилад.







УВАГА! Перед користування приладом, з нього треба зняти будь-які інформаційні матеріали — етикетки, ярлики та ін.



ОБЕРЕЖНО! Ризик удушення. Діти не повинні гратися з пакуванням. Зберігайте пластиковий пакет у недоступному для дітей місці.

- Цей прилад має використовуватися тільки за прямим призначенням, а саме: як щипці для завивки (плойка). Використання з будь-якою іншою метою не відповідає прямому призначенню приладу і є небезпечним.
- Перш ніж вмикати прилад у розетку мережі живлення, переконайтеся у тому, що напруга та частота, вказані у технічних даних приладу, відповідають параметрам мережі електричного живлення. Ці технічні дані вказано на приладі або на блоці його живлення, якщо такий передбачено (див. ілюстрований посібник).
- Приладом можуть користуватися діти старше 8 років та люди з фізичними, сенсорними або розумовими вадами, а також ті, що не мають потрібного досвіду та знань, якщо вони знаходяться під наглядом або були проінструктовані щодо безпечного користування цим приладом, а також розуміють, якими небезпечними факторами супроводжується робота приладу. Не дозволяйте дітям гратися з приладом. Діти без нагляду дорослих не повинні чистити прилад та виконувати його дрібне обслуговування.

-  **ЗАБОРОНЯЄТЬСЯ** користуватися приладом, якщо у вас вологі руки або ноги або ви без взуття.
-  **ЗАБОРОНЯЄТЬСЯ** вимикати вилку живлення з розетки, смикаючи за шнур живлення або за прилад.
-  **ЗАБОРОНЯЄТЬСЯ** тягти або смикати прилад за шнур живлення.
-  **ЗАБОРОНЯЄТЬСЯ** піддавати прилад дії вологи або погодних умов (дощу, сонця та ін.), а також піддавати його впливу граничних температур.
- Забороняється залишати пристрій без нагляду, коли він увімкнений.
- Перш ніж виконувати чищення або обслуговування приладу, а також у разі, якщо прилад не використовується, обов'язково вимикайте його з мережі електричного живлення.
- Якщо прилад несправний або відмовив, вимкніть його та не намагайтеся вирішити проблему самотужки. Для ремонту приладу зверніться до офіційного сервісного центру.
- Якщо пошкоджено шнур живлення, то його треба замінити у офіційному сервісному центрі, щоб виключити будь-який ризик.
- Якщо прилад використовується у ванній кімнаті, то після користування треба вимкнути його з мережі електричного живлення, тому що близькість води являє собою загрозу навіть у тому випадку, коли прилад просто вимкнений, але підключений до мережі живлення.
- Задля додаткової безпеки рекомендовано встановити у мережу живленні ванної кімнати пристрій захисного відключення з номінальним робочим диференціальним струмом не більше 30 мА (краще — 10 мА). Зверніться за допомогою до електрика.



ОБЕРЕЖНО! ЗАБОРОНЯЄТЬСЯ користуватися приладом біля ванн, душових, раковин або інших місткостей з водою.

- Прилад не повинен контактувати з водою, іншими рідинами, аерозолями, парою. Порядок чищення та обслуговування приладу див. в інструкції у відповідному

розділі.

- Прилад призначений тільки для волосся людини. **ЗАБОРОНЯЄТЬСЯ** використовувати прилад для сушіння тварин та перук, виготовлених із синтетичних матеріалів.
- Характеристики приладу див. на пакуванні.
- Прилад дозволяється використовувати з аксесуарами, що входять до комплекту поставки та є його невід'ємною частиною.

УМОВНІ ПОЗНАЧКИ

	<i>Попередження</i>		<i>Заборона загального плану</i>
	<i>Пристрій класу II</i>		<i>Примітка</i>
	<i>Не для використання у ванній кімнаті у або душі</i>		

ОПИС ПРИЛАДУ ТА АКСЕСУАРІВ

Перевірити зміст упаковки, звіряючи зі сторінкою I ілюстрованого посібника. Всі ілюстрації знаходяться на внутрішніх сторінках обкладинки.

1. Холодний кінець
2. Валик
3. Світловий індикатор вмикання
4. Кнопка Ввімк/вимкн (On/ Off)
5. Шнур, що обертається
6. Технічні дані
7. Коліщатко для регулювання температури
8. Термозахисні рукавички с 2 пальцями

Технічні характеристики пристрою зазначені на зовнішній поверхні упаковки. Пристрій слід використовувати виключно з тими насадками та аксесуарами, що надаються до нього.

КОРИСНІ ПОРАДИ

Швидкість користування та досягнення бажаного результату при моделюванні залежить від навичок та досвіду у використанні пристрою.

- Під час сушіння необхідно як слід розчесати волосся.
- Починати укладку від потилиці, потім переходити на боки і завершити моделювання спереду.
- Під час використання, особливо нагрівання та охолодження, щіпці для завивки волосся слід класти на

рівну поверхню, стійку до високої температури.

- Під час укладки уважно слідкувати за тим, щоб не наближати занадто щітку до чутливих частин обличчя, вух та шиї.
- Після використання, та перед тим, як прибрати їх для зберігання, щіпці для завивки волосся повинні повністю охолонути.

ЕКСПЛУАТАЦІЯ



ОБЕРЕЖНО! Не треба користуватися приладом, якщо він падав або якщо на ньому є видимі ознаки пошкодження.



ОБЕРЕЖНО! **ЗАБОРОНЯЄТЬСЯ** користуватися приладом біля ванн, душових, раковин або інших місткостей з водою. **Забороняється занурювати прилад у воду.**



ОБЕРЕЖНО! **ЗАБОРОНЯЄТЬСЯ** розпилювати лак для волосся поблизу увімкненого приладу. **Можливе виникнення пожежі.**

ПІДГОТОВКА ВОЛОССЯ

- Вимити волосся, як завжди, і ретельно розчесати.
- Висушити волосся, розчесати від коренів до кінчиків.
- Розділити волосся на секції, починаючи укладку від потилиці.

ІНСТРУКЦІЇ З ВИКОРИСТАННЯ

- Під'єднати провід живлення (5) до мережі живлення і розмістити пристрій на гладкій поверхні, стійкій до високої температури.
- Встановіть бажану температуру за допомогою регулятора (7). Інтервал від 150 до 210 °C залежно від типу волосся і бажаного ефекту.
- Температуру можна змінити у будь-який момент поворотом регулятора (7) за годинниковою стрілкою (для підвищення температури) або проти годинникової стрілки (для зниження температури).
- Надівайте термозахисні рукавички (8), щоб уникнути випадкового опіку.
- Затисніть між пальцями пасмо волосся, не надто тонке і не дуже товсте (приблизно 2 см), щоб пасма виходили меншими, а завитки — більш виразними.
- Тримайте виріб частиною, що звужується, донизу і накручуйте пасмо, починаючи з самої широкої частини і

закінчуючи самою вузькою.

- Потримайте в такому положенні кілька секунд.
- Розмотайте пасмо у протилежному напрямку.
- Виріб обладнано функцією автоматичного вимкнення після 60 хвилин невикористання. Світлодіодний індикатор (3) почне блимати, сповіщаючи про те, що прилад знаходиться у режимі очікування.
- Для того, щоб привести в дію вимкнений прилад, необхідно натиснути кнопку режиму роботи (4) і знову ввімкнути його.

ЧИСТКА ТА ТЕХНІЧНЕ ОБСЛУГОВУВАННЯ



ОБЕРЕЖНО! Перш ніж чистити або виконувати обслуговування приладу, обов'язково вимикайте його з мережі електричного живлення.



ОБЕРЕЖНО! Перш ніж користуватися приладом знову, переконайтеся у тому, що всі його деталі повністю висохли після чищення.

- Вимкнути пристрій, натиснувши на кнопку (4) та від'єднати вилку (5) від мережі живлення
- Зачекайте, поки валик (2) охолоне.
- Очистіть поверхню валика (2) та ручки м'якою й вологою тканиною.

ЗБЕРІГАННЯ



ОБЕРЕЖНО! Після завершенні користування приладом, перш ніж класти його для зберігання, переконайтеся у тому, що він повністю охолонув.



ОБЕРЕЖНО! ЗАБОРОНЯЄТЬСЯ намотувати шнур живлення на прилад.

ПЕРЕРОБКА ТА УТИЛІЗАЦІЯ



Пакування даного приладу виготовлене з матеріалів, що піддаються вторинній переробці. Утилізуйте його згідно з нормативами охорони довкілля.



Згідно з Директивою 2012/19/ЄС щодо відпрацьованого електричного й електронного обладнання (WEEE) символ у вигляді перекресленого сміттевого контейнера на пакуванні означає, що прилад чи його пакування по закінченні строку служби необхідно утилізувати окремо від решти відходів.

Тобто користувач має передати прилад до відповідного підприємства з утилізації електричного та електронного обладнання. Крім того, користувач також може передати прилад постачальникові при придбанні нового еквівалентного виробу. Користувач може відправляти електронні вироби розміром менше 25 см постачальникам електронних виробів, що мають у розпорядженні торгову площу не менше 400 м², безкоштовно і без зобов'язання придбання нового. Належне роздільне збирання приладів, виведених з експлуатації, з метою подальшої переробки, що включає обробку та екологічну утилізацію, допомагає запобігти шкідливому впливу на довкілля та здоров'я людей, а також сприяє повторному використанню та (або) переробці матеріалів, з яких складається прилад.

ТЕХНІЧНИЙ СЕРВІС ТА ГАРАНТІЯ

Гарантія на прилад діє протягом двох років, починаючи з дати доставки. Початок дії гарантії припадає на дату, що зазначена на чеку/рахунку-фактурі (за умови, що її чітко видно), якщо покупець не зможе довести, що доставка була здійснена пізніше. У разі виявлення наявного дефекту в момент доставки продукції гарантується безкоштовний ремонт або заміна приладу, якщо тільки один з двох засобів непропорційний стосовно до іншого. Покупець має право поскаржитися до уповноваженого сервісного центру на невідповідність якості виробу протягом двох місяців з моменту виявлення несправності.

Гарантія не поширюється на частини, що виявилися несправними з причини:

- а. пошкоджень від транспортування або випадкових падінь
- б. неправильної установки або невідповідності електричної системи
- в. ремонту або змін, виконаних неуповноваженим персоналом
- г. неправильного або відсутності обслуговування та чистки
- д. вироб і/або частини виробу, що зношуються і/або є витратними
- е. невиконання інструкцій з використання приладу, необачності або нехтування правилами користування
- г. Кабель живлення через неухважність скручений, перегнутий чи розтягнутий.

- h. Випадкове падіння під час використання.
- i. Використання аксесуарів та предметів технічного обслуговування, відмінних від оригінальних.
- l. Застосування хімічних речовин для очищення пристрою.
- m. Застосування лаків чи інших аерозолів під час використання.

Вищенаведений список, має характер прикладу і не є вичерпним; гарантія не діє на ті **обставини, які не мають жодного зв'язку з фабричним браком** приладу. Гарантія також не поширюється на випадки неналежного використання приладу та на випадки професійного використання. Ми не несемо жодної відповідальності за будь-які збитки, що можуть прямо або опосередковано вплинути на осіб, предмети і домашніх тварин, внаслідок недотримання всіх інструкцій, наведених в цієї інструкції з встановлення, експлуатації та технічного обслуговування приладу. Виняток становлять тільки контрактні гарантійні зобов'язання перед продавцем.

Умови обслуговування

Ремонт приладу повинен виконуватися в уповноваженому сервісному центрі. Несправний прилад, якщо він на гарантії, повинен бути доставлений у сервісний центр разом з фіскальним документом, що засвідчує дату продажу і доставки.

Tenacta Group Spa
www.tenactagroup.com

Tenacta Group S.p.A. Via Piemonte 5/11 24052 Azzano S. Paolo (BG) ITALY

MI002576
050217