



Istruzioni per l'uso
Operating instructions
Instructions pour l'emploi
Instrucciones de uso
Instruções para o uso
Οδηγίες χρήσης
Návod k použití
Návod na použitie
Használati utasítás
Instrucțiuni de utilizare

Инструкции за употреба
Instrukcja obsługi
Upute za uporabu
Navodila za uporabo
Инструкции по применению
Naudojimosi instrukcijos
Udhëzime për përdorimin
Қолдану бойынша нұсқаулық
Інструкції з експлуатації

PIASTRA PER CAPELLI

IT	PIASTRA PER CAPELLI	pagina	1
EN	HAIR STRAIGHTENER	page	9
FR	FER À LISSER	page	17
ES	PLANCHA PARA PELO	página	25
PT	PRANCHA PARA CABELOS	página	33
EL	ΠΛΑΚΑ ΜΑΛΛΙΩΝ	σελίδα	41
CZ	ŽEHLIČKA NA VLASY	strana	49
SK	ŽEHLIČKA NA VLASY	strana	57
HU	HAJSIMÍTÓ	oldal	65
RO	PLACĂ DE PĂR	pagina	73
BG	ПРЕСА ЗА КОСА	страница	81
PL	PROSTOWNICY DO WŁOSÓW	strona	89
HR	GLAČALO ZA KOSU	stranica	97
SL	RAVNALNIK LAS	stran	105
RU	ВЫПРЯМИТЕЛЬ ДЛЯ ВОЛОС	страница	113
LT	PLAUKŲ TIESINIMO ŽNYPLĖS	puslapis	121
SQ	PIASTER PER FLOKE	faqe	129
KK	ШАШ ТҮЗУЛЕГІШ	беттер	137
UK	ПРАСОЧКА ДЛЯ ВОЛОССЯФЕН	сторінка	145

TYPE N9901



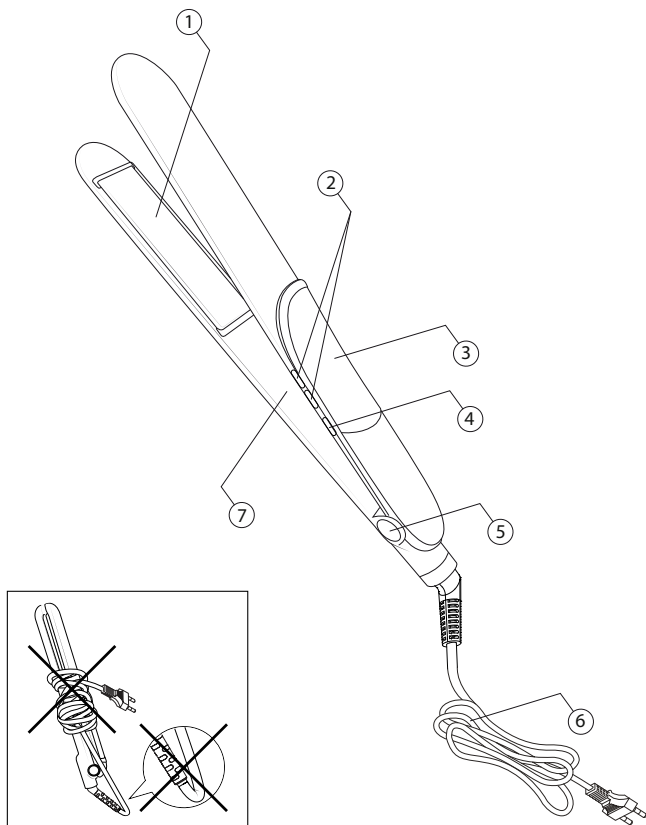

IMETEC

GUIDA ILLUSTRATIVA / ILLUSTRATIVE GUIDE / GUIDE ILLUSTRÉ /
GUÍA ILUSTRATIVA / GUIA ILUSTRADO / ΕΠΕΞΗΓΜΑΤΙΚΟΣ ΟΔΗΓΟΣ /
ILUSTRÁČNÍ PRŮVODCE / ILUSTRÁČNÝ SPRIEVODCA / ΚÉΡΕΣ ÚTMUTATÓ
/ GHID ILUSTRATIV / ИЛЮСТРАЦИИ / PRZEWODNIK / ILUSTRIRANI VODIČ
/ SLIKOVNI VODNIK / ИЛЛЮСТРИРОВАННАЯ ПАМЯТКА / ILIISTRACINIS
VADOVAS / UDHEZUES ILUSTRUES / КӨРСЕТІЛМЕЛІ НҰСҚАУЛЫҚ /
ІЛЮСТРОВАНИЙ ПОСІБНИК



DATI TECNICI (7) / TECHNICAL DATA (7) / DONNÉES TECHNIQUES (7) /
DATOS TÉCNICOS (7) / DADOS TÉCNICOS (7) / ΤΕΧΝΙΚΑ ΣΤΟΙΧΕΙΑ (7) /
TECHNICKÉ ÚDAJE (7) / TECHNICKÉ ÚDAJE (7) / MŰSZAKI ADATOK (7) /
DATE TEHNICE (7) / ТЕХНИЧЕСКИ ДАННИ (7) / DANE TECHNICZNE (7) /
TEHNIČKI PODACI (7) / TEHNIČNI PODATKI (7) / ТЕХНИЧЕСКИЕ ДАННЫЕ
(7) / TECHNINIAI DUOMENYS (7) / TE DHENA TEKNIKE (7) / ТЕХНИКАЛЫҚ
ДЕРЕКТЕР (7) / ТЕХНІЧНІ ДАЊІ (7)

IMETEC Type N9901 220 - 240 V
50 Hz
TENACTA GROUP S.p.A.
VIA PIEMONTE 5
IT - 24052 AZZANO S. P. www.imetec.com



Gentile cliente, La ringraziamo per aver scelto il nostro prodotto. Siamo sicuri che Lei apprezzerà la sua qualità e affidabilità in quanto progettato e prodotto mettendo in primo piano la soddisfazione del cliente. Le presenti istruzioni per l'uso sono conformi alla norma europea EN 82079.



ATTENZIONE! Istruzioni e avvertenze per un uso sicuro dell'apparecchio.

Prima di utilizzare questo apparecchio, leggere attentamente le istruzioni per l'uso e in particolare note, avvertenze e istruzioni sulla sicurezza, attenendosi a esse. Conservare il presente manuale insieme alla relativa guida illustrativa, a scopo di consultazione futura. In caso di cessione dell'apparecchio a terzi, consegnare anche l'intera documentazione.

❗ NOTA: se nella lettura di questo manuale alcune parti risultassero di difficile comprensione o se sorgessero dubbi, prima di utilizzare il prodotto contattare l'azienda all'indirizzo indicato in ultima pagina.

❗ NOTA: gli ipovedenti possono consultare la versione digitale di queste istruzioni per l'uso sul sito www.tenactagroup.com

INDICE

Introduzione	1
Avvertenze sulla sicurezza.....	2
Legenda simboli	4
Descrizione dell'apparecchio e degli accessori.....	4
Consigli utili	4
Utilizzo	5
Pulizia e manutenzione	6
Conservazione	6
Smaltimento.....	6
Assistenza e garanzia	7
Guida illustrativa	1
Dati tecnici.....	1

AVVERTENZE SULLA SICUREZZA

- IT • Dopo aver rimosso l'apparecchio dalla confezione, controllarne l'integrità in base al disegno e la presenza di danni eventuali da trasporto. In caso di dubbio, non utilizzare l'apparecchio e rivolgersi al servizio di assistenza autorizzato.



ATTENZIONE! Rimuovere dall'apparecchio eventuali materiali di comunicazione quali etichette, cartellini ecc., prima dell'utilizzo.



ATTENZIONE! Rischio di soffocamento. I bambini non devono giocare con la confezione. Tenere il sacchetto di plastica lontano dalla portata dei bambini.

- Questo apparecchio deve essere utilizzato unicamente allo scopo per cui è stato progettato, ovvero come piastra per capelli per uso domestico. Qualsiasi altro utilizzo è considerato non conforme all'uso previsto e pertanto pericoloso.
- Prima di collegare l'apparecchio alla rete elettrica, controllare che la tensione e la frequenza riportati sui dati tecnici dell'apparecchio corrispondano a quelli della rete di alimentazione disponibile. I dati tecnici si trovano sull'apparecchio e sull'alimentatore se presente (vedi guida illustrativa).
- L'apparecchio può essere utilizzato da bambini di età non inferiore a 8 anni e da persone con ridotte capacità fisiche, sensoriali o mentali, o prive di esperienza o della necessaria conoscenza, purché sotto sorveglianza oppure dopo che le stesse abbiano ricevuto istruzioni relative all'uso sicuro dell'apparecchio e alla comprensione dei pericoli ad esso inerenti. I bambini non devono giocare con l'apparecchio. La pulizia e la manutenzione destinata ad essere effettuata dall'utilizzatore non deve essere effettuata da bambini senza sorveglianza.

- **⊘ NON utilizzare l'apparecchio con mani bagnate o piedi umidi o nudi.**
- **⊘ NON tirare il cavo di alimentazione o l'apparecchio stesso per staccare la spina dalla presa di corrente.**
- **⊘ NON tirare o sollevare l'apparecchio per il cavo di alimentazione.**
- **⊘ NON esporre l'apparecchio all'umidità o all'influsso di agenti atmosferici (pioggia, sole) o temperature estreme.**
- **L'apparecchio non deve essere lasciato senza sorveglianza quando è collegato alla rete di alimentazione.**
- **Disinserire sempre la spina dall'alimentazione elettrica prima della pulizia o manutenzione e in caso di non utilizzo dell'apparecchio.**
- **In caso di guasto o di cattivo funzionamento dell'apparecchio, spegnerlo e non manometterlo. Per l'eventuale riparazione rivolgersi solamente ad un centro di assistenza tecnica autorizzato.**
- **Se il cavo di alimentazione è danneggiato, esso deve essere sostituito da un centro di assistenza tecnica autorizzato, in modo da prevenire ogni rischio.**
- **Quando si utilizza l'apparecchio in un bagno, bisogna staccare la spina dopo l'uso, poiché la prossimità con l'acqua costituisce un rischio anche se l'apparecchio è spento.**
- **Per una maggiore protezione, si consiglia l'installazione di un dispositivo a corrente differenziale nel circuito elettrico che alimenta il bagno che abbia una corrente differenziale di funzionamento nominale non superiore a 30 mA (ideale 10 mA). E' opportuno chiedere consigli all'installatore.**







ATTENZIONE! NON utilizzare questo apparecchio nelle vicinanze di vasche da bagno, docce, lavandini o altri recipienti che contengono acqua.

- **Questo apparecchio non deve venire a contatto con acqua, altri liquidi, spray o vapori. Per le attività di**

pulizia e manutenzione fare riferimento esclusivamente all'apposito paragrafo di questo manuale.

- Questo apparecchio è da utilizzarsi solo per capelli umani. **NON** utilizzarlo per animali o per parrucche e parrucchini di materiale sintetico.
- Per le caratteristiche dell'apparecchio, fare riferimento alla confezione esterna.

LEGENDA SIMBOLI

	<i>Avvertenza</i>		<i>Divieto generico</i>
	<i>Apparecchio di classe II</i>		<i>Nota</i>
	<i>Non adatto all'uso nella vasca da bagno o nella doccia</i>		

DESCRIZIONE DELL'APPARECCHIO E DEGLI ACCESSORI

Guardare la Guida illustrativa pag. I per controllare il contenuto della confezione. Tutte le figure si trovano nelle pagine interne della copertina.

1. Piastre riscaldanti
2. Tasti di regolazione della temperatura (tasto + e tasto -)
3. Display
4. Tasto On/Off
5. Blocco di chiusura piastre
6. Cavo di alimentazione
7. Dati tecnici

Per le caratteristiche dell'apparecchio, fare riferimento alla confezione esterna. Utilizzare unicamente con gli accessori forniti.

CONSIGLI UTILI

L'apprendimento veloce della modalità di utilizzo della piastra per capelli permetterà di determinare esattamente il tempo di applicazione per ottenere l'effetto desiderato sui capelli.

- Assicurarsi che i capelli siano asciutti, puliti e senza alcuna traccia di lacca, schiuma per capelli o gel.
- Pettinare i capelli assicurandosi che non ci siano nodi. Iniziare la piega dalla nuca, procedere ai lati e terminare sulla fronte.
- Durante l'uso, il riscaldamento e il raffreddamento della piastra, posizionare l'apparecchio su una superficie liscia e resistente al calore.

- Mentre si procede con la piega, fare attenzione a non avvicinare troppo la piastra alle aree sensibili del viso, delle orecchie, del collo o della cute.
- Al termine dell'uso, lasciare raffreddare completamente la piastra prima di riporla.

UTILIZZO



ATTENZIONE! Questo apparecchio non deve essere utilizzato se è stato fatto cadere o se vi sono segni di danni visibili.



ATTENZIONE! NON utilizzare questo apparecchio nelle vicinanze di vasche da bagno, docce, lavandini o altri recipienti che contengono acqua. Non immergere mai l'apparecchio in acqua.



ATTENZIONE! NON spruzzare spray per capelli con l'apparecchio acceso. Rischio di incendio.

PREPARAZIONE DEI CAPELLI

- Lavare come d'abitudine i capelli e pettinarli districando i nodi.
- Asciugare i capelli e spazzolarli dalle radici alle punte.

ISTRUZIONI DI UTILIZZO

- Collegare il cavo di alimentazione (6) alla rete di alimentazione.
- Accendere la piastra premendo il tasto On/Off (4)
- Selezionare la temperatura desiderata in un intervallo compreso tra 150°C e 230°C a seconda del tipo di capello e dell'effetto da ottenere più o meno deciso; la temperatura può essere variata in qualsiasi momento premendo i tasti + o - (2). La temperatura selezionata inizierà a lampeggiare fino al suo completo raggiungimento, dopodiché si fisserà sul display.
- Se desiderato, è possibile bloccare la temperatura selezionata così evitarne accidentali cambi durante l'utilizzo della piastra. Per farlo, tenere premuto per qualche secondo il tasto + (2). L'icona del lucchetto si illuminerà. Per sbloccare la temperatura, ripetere la medesima operazione; l'icona del lucchetto scomparirà.
- Prendere tra le dita una ciocca sottile e poco voluminosa di capelli della stessa larghezza della piastra e inserirla fra le due

piastre.

- IT • Con una mano tenere in tensione la ciocca e con l'altra fare scivolare la piastra chiusa dalle radici verso le punte.
- Una volta terminate le operazioni di styling spegnere l'apparecchio tenendo premuto per un paio di secondi il tasto On/Off (4).

PULIZIA E MANUTENZIONE



ATTENZIONE! Disinserire sempre la spina dall'alimentazione elettrica prima della pulizia o manutenzione.



ATTENZIONE! Prima di riutilizzare l'apparecchio, assicurarsi che tutte le parti pulite siano completamente asciutte.

- Attendere che le piastre riscaldanti (1) siano fredde.
- Pulire la superficie delle piastre riscaldanti (1) e dell'impugnatura con un panno morbido e umido.

CONSERVAZIONE



ATTENZIONE! Dopo l'utilizzo di questo apparecchio assicurarsi che si sia completamente raffreddato prima di riporlo.



ATTENZIONE! NON avvolgere il cavo di alimentazione attorno all'apparecchio.

SMALTIMENTO



L'imballaggio del prodotto è composto da materiali riciclabili. Smaltirlo in conformità alle norme di tutela ambientale.



Ai sensi dell'art. 26 del Decreto Legislativo 14 marzo 2014, n. 49 "Attuazione della direttiva 2012/19/UE sui rifiuti di apparecchiature elettriche ed elettroniche (RAEE)" il simbolo del cassonetto barrato riportato sull'apparecchiatura o sulla sua confezione indica che il

prodotto alla fine della propria vita utile deve essere raccolto separatamente dagli altri rifiuti. L'utente dovrà, pertanto, conferire l'apparecchiatura giunta a fine vita agli idonei centri comunali di raccolta differenziata dei rifiuti elettrotecnici ed elettronici. In alternativa alla gestione autonoma è possibile consegnare l'apparecchiatura che si desidera smaltire al rivenditore, al momento dell'acquisto di una nuova apparecchiatura di tipo equivalente. Presso i rivenditori di prodotti elettronici con superficie di vendita di almeno 400 metri quadrati è inoltre possibile consegnare gratuitamente, senza obbligo di acquisto, i prodotti elettronici da smaltire con dimensioni inferiori a 25 centimetri. L'adeguata raccolta differenziata per l'avvio successivo dell'apparecchiatura dismessa al riciclaggio, al trattamento e allo smaltimento ambientalmente compatibile contribuisce ad evitare possibili effetti negativi sull'ambiente e sulla salute e favorisce il reimpiego e/o riciclo dei materiali di cui è composta l'apparecchiatura.

ASSISTENZA E GARANZIA

L'apparecchio è garantito per un periodo di due anni dalla data di consegna. Fa fede la data riportata sullo scontrino/fattura (purché chiaramente leggibile), a meno che l'acquirente non provi che la consegna è successiva. In caso di difetto del prodotto preesistente alla data di consegna, viene garantita la riparazione o la sostituzione senza spese dell'apparecchio, salvo che uno dei due rimedi risulti sproporzionato rispetto all'altro. L'acquirente ha l'onere di denunciare a un Centro Assistenza autorizzato il difetto di conformità entro due mesi dalla scoperta del difetto stesso.

Non sono coperte dalla garanzia tutte le parti che dovessero risultare difettose a causa di:

- a. danni da trasporto o da cadute accidentali
- b. errata installazione o inadeguatezza impianto elettrico
- c. riparazioni o modifiche operate da personale non autorizzato
- d. mancata o non corretta manutenzione e pulizia
- e. prodotto e/o parti di prodotto soggette a usura e/o consumabili
- f. mancata osservanza delle istruzioni per il funzionamento dell'apparecchio, negligenza o trascuratezza nell'uso

L'elenco di cui sopra è a titolo meramente esemplificativo e non esaustivo, in quanto la presente garanzia è comunque esclusa per tutte quelle **circostanze che non possono farsi risalire a difetti di fabbricazione** dell'apparecchio. La garanzia è inoltre esclusa in tutti i casi di uso improprio dell'apparecchio ed in caso di uso professionale. Si declina ogni responsabilità per eventuali danni che possano direttamente o indirettamente derivare a persone, cose ed animali domestici in conseguenza della mancata osservanza di tutte le prescrizioni indicate nel presente libretto in tema di installazione, uso e manutenzione dell'apparecchio. Sono fatte salve le azioni contrattuali di

garanzia nei confronti del venditore.

IT

Modalità di assistenza

La riparazione dell' apparecchio deve essere effettuata presso un Centro Assistenza autorizzato. L'apparecchio difettoso, se in garanzia, dovrà pervenire al Centro Assistenza unitamente ad un documento fiscale che ne attesti la data di vendita o di consegna.



INTRODUCTION

Dear customer, thank you for choosing our product. We are certain you will appreciate its quality and reliability, as it's **EN** been designed and manufactured with customer satisfaction in mind. These instructions for use comply with European Standard EN 82079.



WARNING! Instructions and warnings for a safe use.

Before using this appliance, carefully read the instructions for use and in particular the safety notes and warnings, which must be complied with. Keep this manual together with its illustrative guide for future consultation. Should you transfer the appliance to another user, make sure to hand over this documentation as well.

ⓘ NOTE: should any part of this manual be difficult to understand or any doubt arise, contact the company at the address indicated on the last page before using the product.

ⓘ NOTE: partially sighted persons can consult the digital version of these instructions for use on the website www.tenactagroup.com

INDEX

Introduction	9
Safety notes	10
Symbols	12
Description of the appliance and its accessories	12
Useful tips.....	12
Use	13
Maintenance and cleaning.....	14
Storage	14
Disposal	14
Assistance and warranty	15
Illustrative guide	I
Technical data	I

SAFETY NOTES

EN

- After removing the appliance from its packaging, verify its integrity based on the drawing and the presence of any damage caused by transport. If in doubt, do not use the appliance and contact an authorised service centre.



CAUTION! Remove any communication material such as labels, tags etc. from the appliance before use.



WARNING! Risk of suffocation.

Children shall not play with the packaging. Keep the plastic bag out of reach of children.

- This appliance must be used only for the purpose for which it was designed, namely as a hair straightener for home use. Any other use is considered not compliant with the intended use and therefore dangerous.
- Before connecting the appliance to the mains supply, make sure that the voltage and frequency indicated on the technical data of the appliance correspond to those of the mains supply. These technical data are present on the appliance or on the power supply unit, if any (see illustrative guide).
- This appliance can be used by children aged from 8 years and above and persons with reduced physical, sensory or mental capabilities or lack of experience and knowledge if they have been given supervision or instruction concerning use of the appliance in a safe way and understand the hazards involved. Children shall not play with the appliance. Cleaning and user maintenance shall not be made by children without supervision.

- **⊘ DO NOT use the appliance with wet hands, damp feet or barefoot.**
- **⊘ DO NOT pull the supply cord or the appliance itself to remove the plug from the socket.**
- **⊘ DO NOT pull or lift the appliance by the supply cord.**
- **⊘ DO NOT expose the appliance to humidity or atmospheric agents (rain, sun, etc.) or extreme temperatures.**
- **The appliance must not be left unattended while it is connected to the mains supply.**
- **Always disconnect the appliance from the mains supply before cleaning or performing maintenance and when the appliance is not in use.**
- **If the appliance is faulty or malfunctions, switch it off and do not tamper with it. Contact an authorised technical service centre for any repairs.**
- **If the supply cord is damaged it must be replaced by an authorised technical service centre, so as to prevent all risks.**
- **When the appliance is used in a bathroom, unplug it after use since the proximity of water presents a hazard even when the appliance is switched off.**
- **For additional protection, the installation of a residual current device (RCD) having a rated residual operating current not exceeding 30 mA (ideal 10 mA) is advisable in the electrical circuit supplying the bathroom. Ask your installer for advice.**



WARNING! DO NOT use this appliance near bathtubs, showers, basins or other vessels containing water.





- **This appliance shall not come into contact with water, other liquids, spray, steam. For any cleaning and maintenance operation refer to the**

instructions in the relevant chapter.

- This appliance must only be used on human hair. **DO NOT** use the appliance on animals or on wigs and hair pieces made of synthetic material.
- For the features of the appliance, refer to the external packaging.

EN

SYMBOLS

 <i>Warning</i>	 <i>Prohibited</i>
 <i>Class II equipment</i>	 <i>Note</i>
 <i>Not suitable for use in the bath or shower</i>	

DESCRIPTION OF THE APPLIANCE AND ITS ACCESSORIES

Refer to page I of the Illustrative Guide to check the contents of the package. All the figures are found on the inside pages of the cover.

1. Heating plates
2. Temperature adjustment buttons (+ and - buttons)
3. Display
4. On/Off button
5. Plate closing lock
6. Power cable
7. Technical data

For the appliance features, refer to the external packaging. Use the supplied accessories only.

USEFUL TIPS

A quick understanding of how to use the hair straightener will allow you to establish the exact application time to achieve the desired effect on your hair.

- Ensure your hair is dry, clean and without any trace of hairspray, hair mousse or gel.
- Comb your hair ensuring there are no knots. Start straightening from the nape of the neck, proceed on the sides and finish on the forehead.
- During use, when the plates heat and cool, position the appliance

on a smooth and heat resistant surface.

- While straightening, be careful not to near the plates too much to the sensitive parts of the face, ears, neck or head.
- Leave the plates to cool down completely when finished, before putting the appliance away.

USE



WARNING! This appliance is not to be used if it has been dropped or if there are visible signs of damage.



WARNING! DO NOT use this appliance near bathtubs, showers, basins or other vessels containing water. Never place the appliance into water.



WARNING! DO NOT spray hairspray while the appliance is switched on. There is a risk of fire.

PREPARING YOUR HAIR

- Wash hair as normal and comb to remove knots.
- Dry your hair and brush from the roots to the ends.

INSTRUCTIONS FOR USE

- Connect the power cable (6) to the mains.
- Turn the hair straightener on by pressing the On/Off key (4)
- Select the desired temperature between 150°C and 230°C, depending on the type of hair and the desired effect; the temperature can be adjusted at any time by pressing + or - (2); The selected temperature will start flashing until it is reached, and then appear steady on the display.
- If you wish, it is possible to block the selected temperature to avoid accidentally changing it during use. To do so, hold the + key down for a few seconds (2). The lock icon will light up. To unlock the temperature, repeat the same operation; the lock icon will disappear.
- Take a thin lock of hair, the same width as the plate and place

it between the two plates.

- EN • Keep the lock of hair taut with one hand and, with the other hand, slide the closed plate from the roots down to the ends.
- When you are finished styling your hair, turn the straightener off by holding down the On/Off button (4) for a couple of seconds.

MAINTENANCE AND CLEANING



WARNING! Always disconnect the appliance from the mains supply before cleaning or performing maintenance.



WARNING! Make sure all cleaned parts are completely dry before reusing the appliance!

- Wait for the heating plates (1) to cool down.
- Clean the surface of the heating plates (1) and the handle with a soft, damp cloth.

STORAGE



WARNING! Once you have finished using this appliance, make sure it has cooled down completely before putting it away.



Warning! DO NOT wrap the supply cord around the appliance.

DISPOSAL



The product is packaged in recyclable materials. Dispose of it in compliance with the environmental protection standards.



Pursuant to Art. 26 of Italian Legislative Decree no. 49 of 14 March 2014 "Implementation of Directive 2012/19/EU on waste electrical and electronic equipment (WEEE)", the crossed bin symbol on the appliance or its packaging indicates

that the product must be disposed of separately from other waste at the end of its useful life.

The user must therefore take the appliance to an appropriate recycling centre for electrical and electronic equipment.

Alternatively, instead of handling the disposal, the appliance can be handed over to the retailer when a new, equivalent appliance is purchased.

Retailers of electronic products having a sales area of at least 400 m² can also be handed electronic products that are to be disposed of measuring less than 25 cm, free of charge and with no obligation to buy.

Appropriate separate collection for the subsequent procedure for the decommissioned appliance for recycling, which includes treatment and environmentally friendly disposal helps prevent adverse effects on the environment and health and promotes reusing and/or recycling materials that the appliance consists of.

ASSISTANCE AND WARRANTY

The appliance is guaranteed for a period of two years from the date of delivery. Evidence shall be taken as the date indicated on the receipt/invoice (provided it is legible), unless the buyer can prove that the delivery occurred later.

In the event of a defect in the product which existed prior to the date of delivery, appliance repair or replacement is guaranteed free of charge, unless one of the two solutions is disproportionate to the other. The buyer has the obligation to notify an authorised Service Centre of the non-conformity within two months from discovering the defect.

The warranty does not cover any part that may be defective due to:

- a. transport damage or accidental drops,
- b. incorrect installation or an inadequate electrical system,
- c. repairs or alterations made by unauthorised personnel,
- d. poor or incorrect maintenance and cleaning,
- e. product and/or product parts subject to wear and/or consumables,
- f. failure to comply with the operating instructions and/or negligent or careless use.

The list above is purely indicative and not exhaustive and in any case, this warranty shall not cover all **circumstances that cannot be attributed to manufacturing defects** of the appliance.

In addition, the warranty does not cover any case of improper use of the appliance and professional use.

All liability is disclaimed for any damage that may directly or indirectly be caused to persons, property and pets as a result of failure to comply with all the instructions provided in the "Instructions and Warnings Booklet" regarding appliance installation, use and maintenance.

This is without prejudice to any contractual warranty claims against

the seller.

Methods of support

EN Appliance repairs must be carried out by an authorised Service Centre. If the faulty appliance is under warranty, it must be sent to the Service Centre together with a fiscal document that can confirm the date of sale or delivery.

INTRODUCTION

Cher client, nous vous remercions d'avoir choisi l'un de nos produits. Nous sommes certains que vous apprécierez la qualité et la fiabilité de cet appareil, conçu et fabriqué afin de satisfaire le client. Le présent manuel d'instructions a été rédigé conformément à la norme européenne EN 82079.

FR



ATTENTION ! Instructions et mises en garde pour une utilisation sûre.

Avant d'utiliser l'appareil, veuillez lire attentivement les instructions d'utilisation et, en particulier, les avertissements et consignes concernant la sécurité et les respecter. Conservez ce manuel ainsi que le guide illustré s'y rapportant à des fins de consultation. En cas de cession de l'appareil à un tiers, veuillez lui fournir également toute la documentation.

❗ REMARQUE: en cas de difficulté de compréhension d'une partie de ce manuel ou de doute, contacter la société à l'adresse indiquée sur la dernière page avant d'utiliser le produit.

❗ REMARQUE : les personnes mal voyantes peuvent consulter la version numérique de ce mode d'emploi sur le site internet www.tenactagroup.com

INDEX

Introduction	17
Consignes de sécurité.....	18
Légende des symboles.....	20
Description de l'appareil et des accessoires	20
Conseils utiles	20
Utilisation	21
Entretien et nettoyage	22
Conservation	22
Élimination.....	23
Assistance et garantie	23
Guide illustré.....	I
Données techniques	I

CONSIGNES DE SÉCURITÉ

- Après avoir sorti l'appareil de l'emballage, vérifier l'intégrité de la marchandise en se référant au schéma, ainsi que l'éventuelle présence de dégâts dus au transport. En cas de doute, ne pas utiliser l'appareil et contacter le service d'assistance agréé.



ATTENTION ! Enlever tous les matériels de communication tels que les étiquettes, etc. de l'appareil avant de l'utiliser.



ATTENTION ! Risque d'étouffement. Les enfants ne doivent pas jouer avec l'emballage. Tenir le sac plastique hors de portée des enfants.

- Le présent appareil doit être utilisé uniquement pour l'usage pour lequel il a été conçu, à savoir en tant que fer à lisser à usage domestique. Toute autre utilisation est considérée comme non conforme et donc dangereuse.
- Avant de raccorder l'appareil à l'alimentation principale, s'assurer que la tension et la fréquence indiquées sur les données techniques de l'appareil correspondent à celles du réseau. Ces données techniques sont présentes sur l'appareil ou sur l'unité d'alimentation électrique, si disponible (voir le guide illustratif).
- Cet appareil peut être utilisé par les enfants de plus de 8 ans et les personnes possédant des capacités physiques, sensorielles ou mentales réduites, ou sans expérience ni connaissance spécifique, à condition qu'ils bénéficient d'une surveillance appropriée ou qu'ils soient instruits de l'utilisation de l'appareil en toute sécurité et qu'ils se rendent compte des dangers qui y sont liés. Les enfants ne doivent pas jouer avec l'appareil. Les opérations de nettoyage

et d'entretien ne doivent pas être effectuées par des enfants sans surveillance.

- **⊘ NE PAS utiliser l'appareil les mains mouillées, les pieds humides ou nus.**
- **⊘ NE PAS tirer le cordon d'alimentation ou l'appareil même pour enlever la fiche de la prise.**
- **⊘ NE PAS tirer ou lever l'appareil par le cordon d'alimentation.**
- **⊘ NE PAS exposer l'appareil à l'humidité, aux agents atmosphériques (pluie, soleil, etc.) ou à des températures extrêmes.**
- **Cet appareil ne doit pas rester sans surveillance quand il est raccordé à l'alimentation principale.**
- **Toujours débrancher l'appareil de l'alimentation principal avant de nettoyer ou effectuer l'entretien et quand l'appareil n'est pas utilisé.**
- **En cas de panne ou de mauvais fonctionnement de l'appareil, l'éteindre et ne pas l'altérer. Pour toute réparation, s'adresser uniquement à un service d'assistance technique agréé.**
- **Si le cordon d'alimentation est endommagé, il doit être remplacé par un service d'assistance technique agréé, pour prévenir tous les risques.**
- **Quand l'appareil est utilisé à la salle de bain, le débrancher après l'utilisation car la proximité de l'eau entraîne un risque même quand l'appareil est éteint.**
- **Pour plus de protection, il est conseillé d'installer un disjoncteur différentiel dont l'intensité d'exercice résiduelle nominale ne dépasse pas 30 mA (l'idéal est 10 mA) dans le circuit électrique de la salle de bains. Demandez à votre installateur pour de plus amples détails.**



ATTENTION ! NE PAS utiliser cet appareil près des baignoires, douches, lavabos ou autres récipients contenant de l'eau.





- **Cet appareil ne doit pas entrer en contact avec l'eau,**

d'autres liquides, des vaporisateurs, de la vapeur. Pour toute opération de nettoyage et maintenance, consulter les instructions du chapitre consacré.

- Cet appareil ne doit être utilisé que sur des êtres humains. **NE PAS** utiliser l'appareil sur des animaux ou sur des perruques et fragments de cheveux en matériau synthétique.
- Pour les caractéristiques de l'appareil, consultez l'extérieur de l'emballage.

FR

LÉGENDE DES SYMBOLES

 <i>Avertissement</i>	 <i>Interdiction générale</i>
 <i>Appareil de classe II</i>	 <i>Remarque</i>
 <i>Pas adapté à une utilisation dans une baignoire ou sous la douche</i>	

DESCRIPTION DE L'APPAREIL ET DES ACCESSOIRES

Consulter le Guide illustré à la page I afin de contrôler le contenu de l'emballage.

Toutes les figures se trouvent sur les pages internes de la couverture.

1. Plaques chauffantes
2. Touches de réglage de la température (touche + et touche -)
3. Écran
4. Touche ON/OFF
5. Blocage de la fermeture des plaques
6. Câble d'alimentation
7. Données techniques

Pour les caractéristiques de l'appareil, consulter l'extérieur de l'emballage. Utiliser uniquement avec les accessoires fournis.

CONSEILS UTILES

L'apprentissage rapide du mode d'utilisation du fer à lisser permet de déterminer exactement le temps d'application nécessaire pour obtenir l'effet désiré sur les cheveux.

- S'assurer que les cheveux soient secs, propres et qu'ils ne présentent aucune trace de laque, de mousse pour cheveux ou de gel.

- Peigner les cheveux en s'assurant qu'il n'y ait pas de nœuds. Commencer la mise en plis à partir de la nuque, puis passer aux côtés et terminer par le front.
- Lors de l'utilisation, du chauffage et du refroidissement du fer à lisser, placer l'appareil sur une surface lisse et résistante à la chaleur.
- Pendant la mise en plis, veiller à ne pas trop approcher le fer des zones sensibles du visage, des oreilles, du cou ou de la peau.
- Une fois l'utilisation terminée, laisser le fer à lisser refroidir complètement avant de le remettre en place.

UTILISATION



ATTENTION ! Cet appareil ne doit pas être utilisé s'il est tombé ou en présence de traces visibles de dégâts.



ATTENTION ! NE PAS utiliser cet appareil près des baignoires, douches, lavabos ou autres récipients contenant de l'eau. Ne jamais mettre cet appareil dans l'eau.



ATTENTION ! NE PAS vaporiser de produits coiffants quand l'appareil est allumé. Risque d'incendie.

PRÉPARATION DES CHEVEUX

- Laver les cheveux comme d'habitude et les peigner en démêlant les nœuds.
- Sécher les cheveux et les brosser des racines vers les pointes.

INSTRUCTIONS D'UTILISATION

- Brancher le cordon d'alimentation (6) au secteur.
- Allumer le fer en appuyant sur la touche ON/OFF (4).
- Sélectionnez la température désirée dans un intervalle compris entre 150 °C et 230 °C, en fonction du type de cheveux et de l'effet plus ou moins accentué que vous souhaitez obtenir ; il est possible de modifier la température à tout moment en appuyant sur les touches + ou - (2) ; La température sélectionnée commence à clignoter jusqu'à ce qu'elle soit atteinte après quoi elle se fixe à l'écran.
- Si vous le souhaitez, il est possible de bloquer la température afin d'éviter tout changement accidentel pendant que vous utilisez le fer. Pour cela, laisser la touche + (2) enfoncé pendant

quelques secondes. L'icône du cadenas s'allume. Pour débloquer la température, refaire la même opération ; l'icône du cadenas disparaît.

FR

- Prendre une mèche de cheveux fine et peu volumineuse, de l'épaisseur du fer, entre les doigts et la placer entre les deux plaques.
- D'une main, bien tendre la mèche et de l'autre faire glisser le fer à lisser fermé à partir des racines jusqu'aux pointes.
- Après avoir terminé les opérations de coiffure, éteindre l'appareil en laissant la touche ON/OFF (4) enfoncée pendant quelques secondes.

ENTRETIEN ET NETTOYAGE



ATTENTION ! Toujours débrancher l'appareil de l'alimentation principal avant de nettoyer ou effectuer l'entretien.



ATTENTION ! S'assurer que toutes les parties nettoyées sont complètement sèches avant de réutiliser l'appareil !

- Attendre que les plaques chauffantes (1) soient froides.
- Nettoyer la surface des plaques chauffantes (1) et de la poignée avec un chiffon doux et humide.

CONSERVATION



ATTENTION ! Après avoir terminé d'utiliser l'appareil, s'assurer qu'il ait refroidi complètement avant de le ranger.



ATTENTION ! NE PAS enrouler le cordon d'alimentation autour de l'appareil.

ELIMINATION



L'emballage du produit est composé de matériaux recyclables. Il doit être éliminé conformément aux normes de protection de l'environnement.



En vertu de l'art. 26 du Décret législatif 14 mars 2014, n° 49 «Mise en œuvre de la Directive 2012/19/UE sur les déchets d'équipements électriques et électroniques (DEEE)» le symbole de la poubelle barrée reporté sur l'équipement ou sur son emballage indique que le produit, à la fin de sa vie utile, doit être collecté séparément des autres déchets.

FR

L'utilisateur devra donc remettre l'appareil arrivé en fin de vie aux centres communaux appropriés de collecte sélective des déchets électrotechniques et électroniques.

En alternative à la gestion autonome, vous pouvez remettre l'équipement que vous souhaitez éliminer au revendeur au moment de l'achat d'un nouvel équipement de type équivalent.

Vous pouvez également remettre gratuitement, sans obligation d'achat, les produits électroniques à éliminer dont les dimensions sont inférieures à 25 cm auprès des revendeurs de produits électroniques qui possèdent une surface de vente minimale de 400 m². La collecte sélective appropriée pour l'envoi successif de l'équipement hors service au recyclage, au traitement et à l'élimination compatible avec l'environnement, contribue à éviter les effets négatifs possibles sur l'environnement et sur la santé et favorise la réutilisation et/ou le recyclage des matériaux constituant l'équipement.

ASSISTANCE ET GARANTIE

L'appareil est garanti pour une période de deux ans à partir de la date de livraison. La date reportée sur le reçu/facture fait foi (à condition d'être clairement lisible), à moins que l'acheteur ne prouve que la livraison est ultérieure.

En cas de défaut du produit antérieur à la date de livraison, la réparation ou le remplacement gratuit de l'appareil est garanti, à moins que l'une des deux solutions ne s'avère être disproportionnée par rapport à l'autre. L'acheteur est tenu de notifier à un Centre d'assistance agréé le défaut de conformité dans un délai maximum de deux mois à compter de la constatation du défaut.

La garantie ne couvre pas toutes les pièces s'avérant défectueuses à cause de :

- a. dégâts dus au transport ou à des chutes accidentelles,
- b. installation erronée ou système électrique inadapté,
- c. réparations ou modifications effectuées par un personnel non autorisé,
- d. entretien et nettoyage effectués de manière incorrecte ou non

effectués,

e. produit et/ou parties du produit sujettes à l'usure et/ou consommables,

f. non-respect des instructions de fonctionnement de l'appareil, négligence ou manque d'attention lors de l'utilisation.

FR La liste ci-dessus n'est fournie qu'à titre d'exemple et n'est pas exhaustive, car la présente garantie est de toute manière exclue dans toutes **les circonstances dont il est impossible de prouver qu'elles découlent de défauts de fabrication** de l'appareil.

La garantie déchoit également en cas d'utilisation impropre de l'appareil et d'usage professionnel.

La société décline toute responsabilité en cas de dommages directs ou indirects causés à des personnes, des biens ou des animaux domestiques suite au non respect de toutes les prescriptions indiquées dans la « Notice d'instructions et de mises en garde » spécifique en matière d'installation, d'utilisation et d'entretien de l'appareil.

Les actions contractuelles de garantie vis-à-vis du vendeur font exception.

Modalités d'assistance

La réparation de l'appareil doit être effectuée dans un Centre d'Assistance agréé. S'il est sous garantie, l'appareil défectueux devra être remis au Centre d'assistance accompagné d'un document fiscal attestant sa date d'achat ou de livraison.

INTRODUCCIÓN

Estimado cliente: Gracias por haber elegido nuestro producto. Estamos seguros de que usted podrá apreciar su calidad y fiabilidad, ya que ha sido diseñado y fabricado considerando la satisfacción del cliente. Estas instrucciones de uso respetan la norma europea EN 82079.



¡ADVERTENCIA! Instrucciones y advertencias para un uso seguro.

Antes de utilizar este aparato, lea atentamente las instrucciones de uso y, especialmente, las observaciones y advertencias de seguridad, que se deben respetar. Guarde este manual junto con su guía ilustrativa para consultas futuras. Si el aparato se cediera a otro usuario, asegúrese de entregarlo también junto con esta documentación.

ⓘ NOTA: Si tiene dificultades para comprender cualquier parte de este manual o le surgen dudas, póngase en contacto con la empresa a través de la dirección indicada en la última página, antes de utilizar el producto.

ⓘ NOTA: Las personas con problemas de visión pueden consultar la versión digital de este manual de instrucciones en la página web www.tenactagroup.com

ÍNDICE

Introducción.....	25
Advertencias de seguridad.....	26
Referencia de símbolos	28
Descripción del aparato y de los accesorios	28
Consejos útiles	28
Empleo.....	29
Mantenimiento y limpieza.....	30
Conservación	30
Eliminación.....	30
Asistencia y garantía	31
Guía ilustrativa	I
Datos técnicos.....	I

ADVERTENCIAS DE SEGURIDAD

- Después de haber sacado el aparato del embalaje, compruebe que esté en perfecto estado basándose en el dibujo y si hubiera daños causados por el transporte. Si tiene dudas, no utilice el aparato y póngase en contacto con un centro de asistencia autorizado.

ES



¡ATENCIÓN! Elimine cualquier material de información, tales como sellos, etiquetas, etc. del aparato antes de su uso.



¡ADVERTENCIA! Riesgo de asfixia. Los niños no deben jugar con el embalaje. Mantenga la bolsa de plástico fuera del alcance de los niños.

- Este aparato sólo debe utilizarse para el fin para el que fue proyectado, es decir, como una plancha para cabello de uso doméstico. Cualquier otro uso se considera no conforme con el uso previsto y, por lo tanto, peligroso.
- Antes de conectar el aparato a la red eléctrica, asegúrese de que el voltaje y la frecuencia indicados en los datos técnicos del aparato correspondan con los de la red eléctrica. Estos datos técnicos se encuentran en el aparato o en la fuente de suministro, de haberlos (consulte la guía ilustrativa).
- Este aparato puede ser utilizado por niños mayores de 8 años y por personas con capacidades físicas, sensoriales o mentales reducidas o falta de experiencia y conocimientos si están supervisados o instruidos sobre el uso del aparato de una manera segura y tomando conciencia de los peligros relacionados. Los niños no deben jugar con el aparato. La limpieza y el mantenimiento a cargo del usuario no deben ser realizados por niños sin la debida supervisión.

- **⊘ NO utilice el aparato con las manos mojadas, los pies húmedos o descalzos.**
- **⊘ NO tire del cable de alimentación o del aparato para desconectar el enchufe de la toma de corriente.**
- **⊘ NO tire o levante el aparato utilizando el cable de alimentación.**
- **⊘ NO exponga el aparato a la humedad o a los agentes atmosféricos (lluvia, sol, etc.) o a temperaturas extremas.**
- **El aparato no debe dejarse sin vigilancia mientras esté conectado a la red eléctrica.**
- **Desconecte siempre el aparato de la red eléctrica antes de limpiarlo o realizar el mantenimiento y cuando el aparato no se use.**
- **Si el aparato se avería o funciona mal, apáguelo y no intervenga. Póngase en contacto con un centro de asistencia técnica autorizado para solicitar cualquier reparación.**
- **Si el cable de alimentación está dañado, deberá ser sustituido por un centro de asistencia técnica autorizado, para evitar cualquier riesgo.**
- **Cuando el aparato se utiliza en un cuarto de baño, desenchúfelo después de utilizarlo ya que la proximidad del agua representa un peligro incluso cuando el aparato está apagado.**
- **Como protección adicional, se aconseja la instalación de un dispositivo de corriente residual (RCD) con una corriente residual operativa que no exceda de 30 mA (10 mA es ideal) en el circuito eléctrico de suministro del baño. Pida consejo a su instalador.**



¡ADVERTENCIA! NO utilice este aparato cerca de bañeras, duchas, lavabos u otros receptáculos que contengan agua.





- **Este aparato no debe entrar en contacto con agua, otros líquidos, aerosoles ni vapor. Para cualquier operación de limpieza y mantenimiento, consulte las**

instrucciones en el capítulo correspondiente.

- Este aparato solo debe utilizarse con pelo humano. NO utilice el aparato en animales, en pelucas ni en extensiones de cabello de material sintético.
- Para las características del aparato, consulte el embalaje exterior.

ES

REFERENCIA DE SÍMBOLOS

 <i>Advertencia</i>	 <i>Prohibición genérica</i>
 <i>Aparato de clase II</i>	 <i>Nota</i>
 <i>No se debe usar en la bañera ni en la ducha</i>	

DESCRIPCIÓN DEL APARATO Y DE LOS ACCESORIOS

Consulte la Guía ilustrativa pág. I para controlar el contenido del embalaje. Todas las figuras se encuentran en las páginas internas de la cubierta.

1. Plancha calentadora
2. Botones de regulación de la temperatura (botón + y botón -)
3. Pantalla
4. Botón On/Off
5. Bloqueo de cierre de las planchas
6. Cable de alimentación
7. Datos técnicos

Para las características del aparato consulte el empaque exterior. Utilícelo solo con los accesorios suministrados de serie.

CONSEJOS ÚTILES

El aprendizaje rápido de la modalidad de uso de la plancha para pelo permite determinar con precisión el tiempo de aplicación para obtener el efecto deseado en el pelo.

- Cerciórese de que el cabello esté seco, limpio y sin laca, espuma ni gel.
- Péinese asegurándose de que no haya nudos. Empiece a alisar el pelo en la parte de la nuca, siga con los lados y por último, con la frente.
- Mientras se use, se caliente y se enfríe la plancha, colóquela

sobre una superficie lisa y resistente al calor.

- Mientras se esté alisando el pelo preste atención a no acercarse demasiado la plancha a las áreas sensibles del rostro, de las orejas, del cuello o de la piel.
- Después del uso, deje enfriar la plancha por completo antes de guardarla.

EMPLEO



¡ADVERTENCIA! El aparato no debe utilizarse si se ha dejado caer o presenta señales visibles de daños.



¡ADVERTENCIA! NO utilice este aparato cerca de bañeras, duchas, lavabos u otros receptáculos que contengan agua. Nunca sumerja el aparato en agua.



¡ADVERTENCIA! NUNCA no utilice la plancha con el aparato encendido. Existe un riesgo de incendio.

PREPARACIÓN DEL PELO

- Lávese el pelo como lo hace habitualmente y péinese desenredando los nudos.
- Séquese el pelo y cepíllelo de la raíz a las puntas.

INSTRUCCIONES DE USO

- Conecta el cable de alimentación (6) a la red de alimentación eléctrica.
- Enciende la plancha presionando la tecla On/Off (4)
- Selecciona la temperatura deseada en un rango comprendido entre 150°C y 230°C según el tipo de cabello y según el efecto que se desee obtener; la temperatura puede regularse en cualquier momento presionando los botones + o - (2); La temperatura seleccionada empezará a parpadear hasta que se alcance completamente; después, se mantendrá fija en la pantalla.
- Si lo deseas, puedes bloquear la temperatura seleccionada para evitar cambios accidentales durante el uso de la placa. Para ello, mantén presionada durante unos segundos la tecla + (2). El icono del candado se iluminará. Para desbloquear la temperatura, repite la misma operación; el icono del candado desaparecerá.

- Toma entre los dedos un mechón fino y poco voluminoso de cabello con el mismo ancho que la plancha e introdúcelo entre las dos planchas.
- Con una mano, mantén tensado el mechón y, con la otra, desliza la plancha cerrada desde la raíz a las punta.
- Cuando hayas concluido el peinado, apaga el aparato manteniendo presionado un par de segundos el botón tecla On/Off (4).

ES

MANTENIMIENTO Y LIMPIEZA



¡ADVERTENCIA! Desconecte siempre el aparato de la red eléctrica antes de limpiar o realizar el mantenimiento.



¡ADVERTENCIA! ¡Asegúrese de que todas las partes limpiadas se hayan secado completamente antes de volver a utilizar el aparato!

- Espere a que las placas calentadoras (1) se enfríen.
- Con un paño suave y húmedo, limpie la superficie de las placas de calor (1) y del mango.

CONSERVACIÓN



¡ADVERTENCIA! Al terminar de planchar, asegúrese de que el aparato se enfríe por completo antes de guardarlo.



¡ADVERTENCIA! NO enrolle el cable de alimentación alrededor del aparato.

ELIMINACIÓN



El embalaje del producto está hecho de materiales reutilizables. Elimínelo conforme a las normas de

protección ambiental.



En virtud del art. 26 del Decreto Legislativo italiano del 14 de marzo de 2014, n.º 49 “Aplicación de la directiva 2012/19/UE en materia de residuos de aparatos eléctricos y electrónicos (RAEE)” el símbolo del contenedor de basura tachado estampado en el aparato o en el embalaje, indica que el producto al final de su vida útil debe recogerse por separado de los demás residuos.

El usuario, por tanto, deberá entregar el aparato, al final de su vida útil, a un centro municipal de recogida separada de los residuos de aparatos eléctricos y electrónicos. **ES**

En alternativa a la gestión autónoma, se le puede entregar al vendedor el aparato que se desea eliminar, al comprar un aparato de tipo equivalente.

Asimismo, los productos electrónicos con dimensiones de máximo 25 cm pueden entregarse gratuitamente en puntos de venta de productos electrónicos con superficies de venta de por lo menos 400 m², sin obligación de compra.

La debida recogida separada como condición previa para asegurar el tratamiento, el reciclado y la eliminación de forma respetuosa con el medio ambiente, contribuye a evitar posibles efectos negativos sobre el medio ambiente y la salud humana, y facilita la reutilización y/o el reciclado de los materiales y componentes del aparato.

ASISTENCIA Y GARANTÍA

El aparato cuenta con un período de garantía de dos años a partir de la fecha de entrega. La fecha válida será la indicada en el recibo/factura (siempre que sea legible claramente), a no ser que el comprador pruebe que la entrega fue posterior.

En caso de defecto del producto anterior a la fecha de entrega, se garantiza la reparación o la sustitución del aparato sin gastos, a no ser que una de las dos soluciones resulte desproporcionada respecto de la otra. El comprador tiene el deber de comunicar a un Centro de Asistencia el defecto de conformidad en un plazo de dos meses desde el descubrimiento de dicho defecto.

La garantía no cubre todas las partes que resulten defectuosas por:

- a. daños por transporte o por caídas accidentales,
- b. instalación errónea o instalación eléctrica inadecuada,
- c. reparaciones o cambios realizados por personal no autorizado,
- d. ausencia o incorrecto mantenimiento y limpieza,
- e. producto y/o partes de productos sujetos a desgaste y/o de consumo,
- f. incumplimiento de las instrucciones para el funcionamiento del aparato, negligencia o desidia durante el uso.

La lista anterior es solo a modo de ejemplo y no es exhaustiva, ya que esta garantía no cubre todas aquellas **circunstancias que no dependan de defectos de fabricación** del aparato.

Además, la garantía queda excluida en todos los casos de uso inadecuado del aparato y en caso de uso profesional.

La empresa no asume ninguna responsabilidad por posibles daños que puedan afectar directa o indirectamente a personas, objetos o animales domésticos como consecuencia del incumplimiento de todas las indicaciones del “Manual de instrucciones y advertencias” en materia de instalación, uso y mantenimiento del aparato.

Se excluyen las acciones contractuales de garantía en relación con el vendedor.

ES

Modo de asistencia

La reparación del aparato debe realizarse en un Centro de Asistencia autorizado. El aparato defectuoso en garantía deberá enviarse al Centro de Asistencia junto con un documento fiscal en el que figure la fecha de venta o entrega.

INTRODUÇÃO

Prezado cliente, agradecemos pela compra de nosso produto. Temos certeza de que irá apreciar a sua qualidade e fiabilidade, pois foi projetado e fabricado tendo em vista, em primeiro lugar, a satisfação do cliente. As presentes instruções para a utilização estão em conformidade com a norma europeia EN 82079.



ADVERTÊNCIA! Instruções e avisos para o emprego seguro do aparelho.

Antes de utilizar este aparelho, leia atentamente as instruções para o uso, principalmente as notas sobre a segurança e as advertências que devem ser respeitadas. Conserve este manual com o respetivo guia ilustrado para que possa ser consultado futuramente. No caso de ceder o aparelho a terceiros, entregar também toda a documentação.

PT

❗ NOTA: Se ao ler este manual algumas partes resultarem difíceis de entender, ou no caso de dúvidas antes de utilizar o produto, contacte a empresa junto à morada indicada na última página.

❗ NOTA: os deficientes visuais podem consultar a versão digital destas instruções para o uso no site www.tenactagroup.com

ÍNDICE

Introdução	33
Avisos sobre a segurança	34
Legenda dos símbolos	36
Descrição do aparelho e dos acessórios.....	36
Conselhos úteis	36
Emprego	37
Manutenção e limpeza	38
Conservação	38
Eliminação.....	38
Assistência e garantia	39
Guia ilustrado	I
Dados técnicos	I

AVISOS SOBRE A SEGURANÇA

- Após remover o aparelho da embalagem, controle a sua integridade com base no desenho e se há danos causados pelo transporte. Em caso de dúvida, não utilize o aparelho e contacte um Centro de Assistência Autorizado.



CUIDADO! Remova do aparelho todos os materiais com função de comunicação como, por exemplo, rótulos, etiquetas etc. antes do uso.

PT



ADVERTÊNCIA! Risco de sufocamento. As crianças não devem brincar com a embalagem. Mantenha o saco plástico fora do alcance de crianças.

- Este aparelho deve ser utilizado apenas para a finalidade para a qual foi concebido, ou seja, como alisador de cabelos para uso doméstico. Qualquer outro tipo de uso é considerado não conforme e, portanto, perigoso.
- Antes de ligar o aparelho à rede elétrica, certifique-se de que os parâmetros de tensão e frequência indicados nos dados técnicos do aparelho correspondam aos valores do fornecimento de energia elétrica. Estes dados técnicos estão indicados no aparelho ou na unidade de suprimento de energia, se houver (refira-se ao guia ilustrado).
- Este aparelho pode ser utilizado por crianças a partir dos 8 anos e por pessoas com capacidades físicas, mentais e sensoriais reduzidas ou sem experiência e conhecimento sobre o uso do produto se forem supervisionados ou instruídos sobre o uso do aparelho de forma segura e se compreenderem os perigos inerentes ao uso do mesmo. As crianças não devem brincar com o aparelho. As operações de limpeza e manutenção de usuário não devem ser

feitas por crianças sem supervisão.





- **⊘ NÃO** utilize o aparelho com as mãos e pés molhados ou descalço.
 - **⊘ NÃO** puxe o cabo de alimentação ou o próprio aparelho para retirar a ficha da tomada.
 - **⊘ NÃO** puxe ou levante o aparelho pelo cabo de alimentação.
 - **⊘ NÃO EXPONHA** o aparelho à humidade, agentes atmosféricos (chuva, sol, etc.) ou temperaturas extremas.
 - O aparelho não deve ser deixado sem vigilância enquanto estiver ligado à corrente elétrica.
 - Desligue o aparelho da rede elétrica antes de limpar ou efetuar a manutenção e quando o aparelho não estiver em uso.
 - Em caso de defeito ou mau funcionamento do aparelho, desligue-o e não tente repará-lo. Contacte um centro de assistência técnica autorizada para efetuar as devidas reparações.
 - Se o cabo de alimentação estiver danificado, deverá ser substituído por um centro de assistência técnica autorizado de modo a prevenir todos os riscos.
 - Quando o aparelho for utilizado em uma casa de banho, desligue-o após o uso pois a proximidade da água representa um perigo mesmo quando o aparelho estiver desligado.
 - Para proteção adicional, é aconselhável instalar um dispositivo de corrente residual (RCD) com taxa de corrente residual não superior a 30 mA (10 mA, como valor ideal) no circuito elétrico da casa de banho. Solicite informações ao seu instalador.
- ⊘** **ADVERTÊNCIA!** NÃO utilize este aparelho nas proximidades de banheiras, duchas, pias ou outros recipientes que contenham água.
- Evite que este aparelho entre em contacto com água, outros líquidos, spray ou vapor. Para todas as operações de limpeza e manutenção, refira-se

às instruções no respetivo capítulo.

- O aparelho só deve ser utilizado para cabelos humanos. **NÃO** utilize o aparelho em animais, perucas ou cabelos sintéticos postiços.
- Para as características do aparelho, refira-se à embalagem externa.

PT

LEGENDA DE SÍMBOLOS

	<i>Advertência</i>		<i>Proibição genérica</i>
	<i>Aparelho de classe II</i>		<i>Nota</i>
	<i>Não adequado para o uso em banheira ou no duche</i>		

DESCRIÇÃO DO APARELHO E DOS ACESSÓRIOS

Consultar o Guia ilustrado pág. 1 para controlar o conteúdo da embalagem. Todas as figuras encontram-se nas páginas internas da capa.

1. Pranchas aquecedoras
2. Teclas de regulação da temperatura (tecla + e tecla -)
3. Ecrã
4. Tecla liga/desliga (On/Off)
5. Sistema de fechamento das pranchas
6. Cabo de alimentação
7. Dados técnicos

Para as características do aparelho, referir-se à embalagem externa. Utilizar somente com os acessórios fornecidos.

CONSELHOS ÚTEIS

A aprendizagem rápida da modalidade de uso da prancha permite determinar exatamente o tempo de aplicação para obter o efeito desejado em seus cabelos.

- Certificar-se de que os cabelos estejam secos, limpos e sem resíduos de laca, espuma modeladora para cabelos ou gel.
- Pentear os cabelos e eliminar todos os nós. Iniciar o alisamento a partir da nuca, continuar nos lados e finalizar com a parte da frente.
- Durante o uso, aquecimento e arrefecimento da prancha, posicionar o aparelho em uma superfície lisa e resistente ao

calor.

- Durante o processo de alisamento, prestar atenção para não aproximar a prancha às áreas sensíveis do rosto, orelhas, pescoço ou da pele.

Após o uso, deixar arrefecer completamente a prancha antes de acondicioná-la.

EMPREGO



ADVERTÊNCIA! Este aparelho não deve ser utilizado em caso de quedas ou se houver sinais visíveis de danos.

PT



ADVERTÊNCIA! NÃO utilize este aparelho nas proximidades de banheiras, duchas, pias ou outros recipientes que contenham água. Nunca coloque o aparelho em água.



ADVERTÊNCIA! Não borrife spray para cabelo enquanto o aparelho estiver ligado. Existe o risco de incêndio.

PREPARAÇÃO DOS CABELOS

- Lavar e pentear normalmente os cabelos, desfazendo os nós.
- Secar e escovar os cabelos, das raízes às pontas.

INSTRUÇÕES PARA O EMPREGO

- Ligar o cabo de alimentação (6) à rede de energia elétrica.
- Ligar a prancha pressionando a tecla On/Off (4)
- Selecionar a temperatura desejada em um intervalo de 150°C a 230°C, conforme o tipo de cabelo e efeito desejado, se preferir mais ou menos definido; a temperatura pode ser alterada a qualquer momento pressionando as teclas + ou - (2). A temperatura selecionada inicia a piscar até que seja alcançada e, em seguida, permanece acesa de modo fixo no ecrã.
- Se desejar, é possível bloquear a temperatura selecionada para evitar trocas involuntárias durante o uso da prancha. Para isto, manter pressionada a tecla + (2) por alguns segundos. O ícone do cadeado ilumina-se. Para desbloquear a temperatura, repetir a mesma operação e o ícone do cadeado desaparece.
- Segurar entre os dedos uma madeixa fina e pouco volumosa

de cabelos, da mesma largura da prancha, e colocá-la entre as duas pranchas.

- Com uma mão, mantenha esticada a madeixa e, com a outra, faça deslizar a prancha fechada, partindo das raízes em direção às pontas.
- Após terminar as operações de modelagem, desligar o aparelho mantendo pressionando por alguns segundos a tecla On/Off (4).

MANUTENÇÃO E LIMPEZA

PT



ADVERTÊNCIA! Retirar sempre a ficha da tomada elétrica antes de efetuar a limpeza ou a manutenção.



ADVERTÊNCIA! Certifique-se de que todas as peças limpas estejam completamente secas antes de utilizar o aparelho!

- Aguardar que as pranchas aquecedoras (1) estejam arrefecidas.
- Limpar as superfícies das pranchas aquecedoras (1) e a empunhadura com um pano macio e húmido.

CONSERVAÇÃO



ADVERTÊNCIA! Após o uso do aparelho, certifique-se de que esteja arrefecido completamente antes de guardá-lo.



ADVERTÊNCIA! Não enrole o cabo de alimentação ao redor do aparelho.

ELIMINAÇÃO



A embalagem do produto é composta por materiais recicláveis. O aparelho deve ser eliminado em conformidade com as normas de tutela do meio ambiente.

Nos termos do art. 26 do Decreto Legislativo de 14 de



março de 2014, nº 49 “Atuação da diretiva 2012/19/UE sobre os detritos de aparelhagens elétricas e eletrônicas (RAEE)” o símbolo do contentor barrado presente na aparelhagem ou na embalagem indica que o produto, no final de sua vida útil, deve ser recolhido separadamente dos outros detritos.

Portanto, o usuário deve entregar a aparelhagem, no final de sua vida útil, em órgãos municipais para a recolha diferenciada dos detritos eletrotécnicos e eletrônicos.

Como alternativa para a gestão autônoma, é possível entregar a aparelhagem que desejar eliminar ao revendedor no momento de aquisição de uma aparelhagem de tipo equivalente.

PT

Em revendedores de produtos eletrônicos com superfície de venda de pelo menos 400 m². é possível entregar gratuitamente, sem a obrigação de aquisição, os produtos eletrônicos a eliminar com dimensões inferiores a 25 cm. A recolha diferenciada para que o aparelho seja sucessivamente enviado à reciclagem, tratamento e eliminação de modo compatível com o ambiente contribui para evitar possíveis efeitos negativos ao próprio ambiente e à saúde, além de favorecer a reutilização e ou reciclagem dos materiais com os quais a aparelhagem é composta.

ASSISTÊNCIA E GARANTIA

O aparelho é garantido por um período de dois anos a partir da data de entrega. Será considerada a data da nota fiscal/fatura (se estiver claramente legível) exceto no caso em que o cliente comprovar que a entrega foi feita posteriormente.

Em caso de defeito do produto preexistente à data de entrega, é garantida a reparação ou a substituição gratuita do aparelho, exceto quando uma dessas soluções for considerada inapropriada. O comprador tem a obrigação de comunicar ao Centro de Assistência autorizado o defeito de conformidade no prazo de dois meses a partir da identificação do defeito.

A garantia não oferece cobertura a nenhuma das partes que apresentarem defeitos causados por:

- a. danos causados durante o transporte ou por quedas acidentais;
- b. instalação incorreta ou inadequações no sistema elétrico;
- c. reparações ou modificações efetuadas por pessoal não autorizado;
- d. manutenção ou limpeza escassa ou não efetuada corretamente;
- e. produto e/ou partes do produto sujeitas a desgaste e/ou consumíveis;
- f. inobservância das instruções para o funcionamento do aparelho, negligência ou omissões durante o uso.

A lista acima indicada é meramente exemplificativa e não exaustiva e

a garantia não terá validade em todos os **casos em que não houver comprovação do defeito de fabricação** do aparelho.

Além disso, a garantia não é aplicável em todos os casos de uso impróprio do aparelho e em caso de uso profissional.

Exime-se de qualquer responsabilidade por eventuais danos diretos ou indiretos causados a pessoas, objetos e animais domésticos decorrentes do não cumprimento de todas as prescrições indicadas no respectivo “Manual de Instruções e avisos” no que se refere à instalação, ao uso e à manutenção do aparelho.

Isso sem prejudicar as ações contratuais de garantia relativas ao vendedor.

PT

Modalidade de assistência

A reparação do aparelho deve ser efetuada em um Centro de Assistência autorizado. O aparelho defeituoso, se estiver no prazo de garantia, deverá ser entregue ao Centro de Assistência juntamente com um documento fiscal que comprove a data da compra.

ΕΙΣΑΓΩΓΗ

Αγαπητέ πελάτη, σας ευχαριστούμε που επιλέξατε το προϊόν μας. Είμαστε βέβαιοι ότι θα εκτιμήσετε την ποιότητα και αξιοπιστία του εφόσον σχεδιάστηκε και κατασκευάστηκε για την ικανοποίηση του πελάτη. Οι παρούσες οδηγίες χρήσης συμμορφώνονται με το Ευρωπαϊκό πρότυπο EN 82079.



ΠΡΟΕΙΔΟΠΟΙΗΣΗ! Οδηγίες και προειδοποιήσεις για ασφαλή χρήση.

Πριν χρησιμοποιήσετε αυτή τη συσκευή, διαβάστε προσεκτικά τις οδηγίες χρήσης και συγκεκριμένα τις υποδείξεις ασφαλείας και προειδοποιήσεις που θα πρέπει να εφαρμόζονται. Κρατήστε το εγχειρίδιο αυτό μαζί με τον επεξηγηματικό οδηγό για μελλοντική χρήση. Αν πρέπει να μεταβιβάσετε τη συσκευή σε άλλο χρήστη, βεβαιωθείτε ότι υπάρχει επίσης και η παρούσα τεκμηρίωση.

❗ ΣΗΜΕΙΩΣΗ: αν είναι δύσκολη η κατανόηση κάποιου μέρους του εγχειριδίου αυτού ή υπάρχουν αμφιβολίες, επικοινωνήστε με την εταιρεία στη διεύθυνση που υποδεικνύεται στην τελευταία σελίδα πριν χρησιμοποιήσετε το προϊόν.

❗ ΣΗΜΕΙΩΣΗ: άτομα με μειωμένη όραση μπορούν να επισκεφθούν την ψηφιακή έκδοση αυτών των οδηγιών χρήσης στην ιστοσελίδα www.tenactagroup.com

ΠΕΡΙΕΧΟΜΕΝΑ

Εισαγωγή	41
Προειδοποιήσεις για την ασφαλεία	42
Λεζάντα συμβολών	44
Περιγραφή της συσκευής και των εξαρτημάτων	44
Χρησιμες συμβουλές	44
Χρήση	45
Καθαρισμός και συντήρηση	46
Αποθήκευση	46
Διαθεση	46
Τεχνική υποστήριξη και εγγυηση	47
Επεξηγηματικός οδηγός	I
Τεχνικά στοιχεία	I

ΕΠΙΣΗΜΑΝΣΕΙΣ ΑΣΦΑΛΕΙΑΣ

- Αφού αφαιρέσετε τη συσκευή από τη συσκευασία της, βεβαιωθείτε για την ακεραιότητά της βάσει του σχεδίου και για την παρουσία τυχόν ζημιών λόγω μεταφοράς. Αν έχετε αμφιβολία, μη χρησιμοποιείτε τη συσκευή και επικοινωνήστε με ένα εξουσιοδοτημένο κέντρο τεχνικής βοήθειας.



ΠΡΟΣΟΧΗ! Αφαιρέστε όλα τα υλικά επικοινωνίας όπως ετικέτες, σημάνσεις κλπ. από τη συσκευή πριν τη χρησιμοποιήσετε.



ΠΡΟΕΙΔΟΠΟΙΗΣΗ! Κίνδυνος ασφυξίας. Τα παιδιά δεν θα πρέπει να παίζουν με τη συσκευασία. Κρατήστε την πλαστική σακούλα μακριά από τα παιδιά.

- Η παρούσα συσκευή πρέπει να χρησιμοποιείται μόνο για το σκοπό που σχεδιάστηκε, δηλαδή ως σίδερο ισιώματος μαλλιών οικιακής χρήσης. Οποιαδήποτε άλλη χρήση που δεν θεωρείται σύμφωνη με την προβλεπόμενη χρήση είναι επομένως επικίνδυνη.
- Πριν συνδέσετε τη συσκευή με το ηλεκτρικό δίκτυο, βεβαιωθείτε ότι η τάση και συχνότητα που υποδεικνύονται στα τεχνικά στοιχεία της συσκευής αντιστοιχούν σε εκείνα του ηλεκτρικού δικτύου. Αυτά τα τεχνικά στοιχεία υπάρχουν στη συσκευή ή στη μονάδα ηλεκτρικής τροφοδοσίας, αν υπάρχει (δείτε τον επεξηγηματικό οδηγό).
- Η συσκευή αυτή μπορεί να χρησιμοποιηθεί από παιδιά ηλικίας 8 ετών και άνω και από άτομα με μειωμένες σωματικές, αισθητηριακές ή πνευματικές ικανότητες ή έλλειψη εμπειρίας και γνώσης αν επιβλέπονται ή καθοδηγούνται σχετικά με την ασφαλή χρήση της συσκευής και κατανοούν τους κινδύνους που ενυπάρχουν. Τα παιδιά δεν πρέπει να παίζουν με τη συσκευή. Ο καθαρισμός και η συντήρηση δεν πρέπει να γίνεται από παιδιά χωρίς επίβλεψη.
-  ΜΗ χρησιμοποιείτε τη συσκευή με βρεγμένα χέρια, υγρά ή γυμνά πόδια.

- ⊗ ΜΗΝ τραβάτε το ηλεκτρικό καλώδιο ή τη συσκευή για να τη βγάλετε την πρίζα.
 - ⊗ ΜΗΝ τραβάτε ή ανασηκώνετε τη συσκευή από το ηλεκτρικό καλώδιο.
 - ⊗ ΜΗΝ εκθέτετε τη συσκευή σε υγρασία, ατμοσφαιρικούς παράγοντες (βροχή, ήλιο, κλπ.) ή σε ακραίες θερμοκρασίες.
 - Η συσκευή δεν πρέπει να μένει αφύλακτη ενώ είναι συνδεδεμένη στο ρεύμα.
 - Αποσυνδέετε πάντα τη συσκευή από το ηλεκτρικό ρεύμα πριν τον καθαρισμό ή τη συντήρηση και αν δεν τη χρησιμοποιείτε.
 - Αν η συσκευή έχει υποστεί ζημιά ή δυσλειτουργεί, απενεργοποιήστε τη και μην την παραβιάζετε. Επικοινωνήστε με ένα εξουσιοδοτημένο κέντρο τεχνικής υποστήριξης για τις οποιοσδήποτε επισκευές.
 - Αν έχει καταστραφεί το ηλεκτρικό καλώδιο πρέπει να αντικαθίσταται από ένα εξουσιοδοτημένο κέντρο τεχνικής υποστήριξης, ούτως ώστε να εξαλείφεται κάθε κίνδυνος.
 - Όταν χρησιμοποιείτε τη συσκευή στο μπάνιο, αποσυνδέστε τη μετά τη χρήση εφόσον η εγγύτητα του νερού παρουσιάζει κίνδυνο ακόμα και αν είναι αποσυνδεδεμένη η συσκευή.
 - Για επιπλέον προστασία, συνίσταται στο ηλεκτρικό κύκλωμα του μπάνιου, η εγκατάσταση μιας συσκευής παραμένοντος ρεύματος (RCD) με ονομαστική τιμή παραμένοντος ρεύματος λειτουργίας που δεν υπερβαίνει τα 30 mA (ιδανικό 10 mA). Ρωτήστε τον εγκαταστάτη σας για περισσότερες πληροφορίες.
-  **ΠΡΟΕΙΔΟΠΟΙΗΣΗ!** ΜΗ χρησιμοποιείτε τη συσκευή κοντά σε μπανιέρες, ντους, λεκάνες ή άλλα δοχεία με νερό.
- Η συσκευή δεν θα πρέπει να έρχεται σε επαφή με νερό, άλλα υγρά, σπρέι, ατμό. Για κάθε εργασία καθαρισμού και συντήρησης ανατρέξτε στις οδηγίες του σχετικού κεφαλαίου.

- Η συσκευή πρέπει να χρησιμοποιείτε μόνο σε μαλλιά ανθρώπων. ΜΗ χρησιμοποιείτε τη συσκευή σε ζώα ή σε περούκες και εξαρτήματα μαλλιών από συνθετικό υλικό.
- Για τα χαρακτηριστικά της συσκευής, ανατρέξτε στην εξωτερική συσκευασία.

ΛΕΞΑΝΤΑ ΣΥΜΒΟΛΩΝ



Προειδοποίηση



Γενική απαγόρευση



Συσκευή κατηγορίας II



Σημείωση



Δεν ενδείκνυται για χρήση στο μπάνιο ή στο ντους

ΠΕΡΙΓΡΑΦΗ ΤΗΣ ΣΥΣΚΕΥΗΣ ΚΑΙ ΤΩΝ ΕΞΑΡΤΗΜΑΤΩΝ

Δείτε τον επεξηγηματικό οδηγό παράγγ. I για να ελέγξετε το περιεχόμενο της συσκευασίας. Όλες οι εικόνες βρίσκονται στις εσωτερικές σελίδες του εξώφυλλου.

1. Θερμαινόμενες πλάκες
2. Πλήκτρα ρύθμισης της θερμοκρασίας (πλήκτρο + και πλήκτρο -)
3. Οθόνη
4. Πλήκτρο On/Off
5. Μπλοκ κλεισίματος πλακών
6. Καλώδιο τροφοδοσίας
7. Τεχνικά στοιχεία

Για τα χαρακτηριστικά της συσκευής, ανατρέξτε στην εξωτερική συσκευασία. Χρησιμοποιείτε το αποκλειστικά με τα αξεσουάρ που υπάρχουν.

ΧΡΗΣΙΜΕΣ ΣΥΜΒΟΥΛΕΣ

Η γρήγορη εκμάθηση των τρόπων χρήσης της πλάκας μαλλιών επιτρέπει τον ακριβή καθορισμό του χρόνου εφαρμογής προκειμένου να επιτευχθεί το επιθυμητό αποτέλεσμα στα μαλλιά.

- Βεβαιωθείτε ότι τα μαλλιά είναι στεγνά, καθαρά και χωρίς ίχνος λακ, αφρού μαλλιών ή gel.
- Χτενίστε τα μαλλιά και βεβαιωθείτε ότι δεν υπάρχουν κόμποι. Αρχίστε το χτένισμα από τον τράχηλο, προχωρήστε στις πλευρές και τελειώστε μπροστά.
- Κατά τη χρήση, τη θέρμανση και τη ψύξη της πλάκας, τοποθετήστε τη συσκευή σε μια λεία και ανθεκτική στη

θερμότητα επιφάνεια.

- Ενώ συνεχίζετε το χτένισμα, προσέξτε να μην πλησιάσετε πολύ την πλάκα στις ευαίσθητες περιοχές του προσώπου, των αυτιών, του λαιμού ή του δέρματος.
- Όταν τελειώσετε, αφήστε να κρυώσει εντελώς η πλάκα πριν την αποθηκεύσετε.

ΧΡΗΣΗ



ΠΡΟΕΙΔΟΠΟΙΗΣΗ! Η συσκευή δεν πρέπει να χρησιμοποιείται αν έχει υποστεί πτώση, αν υπάρχουν ορατά σημάδια ζημιάς.



ΠΡΟΕΙΔΟΠΟΙΗΣΗ! ΜΗ χρησιμοποιείτε τη συσκευή κοντά σε μπανιέρες, ντους, λεκάνες ή άλλα δοχεία με νερό. Μην τοποθετείτε ποτέ τη συσκευή στο νερό.



ΠΡΟΕΙΔΟΠΟΙΗΣΗ! ΜΗΝ ψεκάσετε λακ ενώ η συσκευή είναι ενεργοποιημένη. Υπάρχει κίνδυνος πυρκαγιάς.

ΠΡΟΕΤΟΙΜΑΣΙΑ ΤΩΝ ΜΑΛΛΙΩΝ

- Πλύνετε όπως συνηθίζετε τα μαλλιά και χτενίστε τα ξεμπλέκοντας τους κόμπους.
- Στεγνώστε τα μαλλιά και χτενίστε τα από τις ρίζες προς τις άκρες.

ΟΔΗΓΙΕΣ ΧΡΗΣΗΣ

- Συνδέστε το καλώδιο τροφοδοσίας (6) στο ηλεκτρικό δίκτυο.
- Ενεργοποιήστε το σίδερο μαλλιών πατώντας το πλήκτρο On/Off (4)
- Επιλέξτε τη θερμοκρασία που θέλετε μεταξύ του διαστήματος των 150°C και 230°C σύμφωνα με τον τύπο των μαλλιών και το περισσότερο ή λιγότερο έντονο αποτέλεσμα που θέλετε να πετύχετε. Μπορείτε να αλλάζετε τη θερμοκρασία οποιαδήποτε στιγμή πατώντας τα πλήκτρα + ο - (2). Η επιλεγμένη θερμοκρασία θα αρχίσει να αναβοσβήνει έως ότου επιτευχθεί πλήρως, στη συνέχεια θα σταθεροποιηθεί στην οθόνη.
- Αν επιθυμείτε, μπορείτε να μπλοκάρετε την επιλεγμένη θερμοκρασία για να αποφύγετε τυχαίες αλλαγές ενώ χρησιμοποιείτε το σίδερο μαλλιών. Για να το κάνετε, κρατήστε πατημένο για μερικά δευτερόλεπτα το πλήκτρο + (2). Θα φωτιστεί το εικονίδιο του λουκέτου. Για να ξεμπλοκάρετε τη θερμοκρασία, επαναλάβετε την ίδια εργασία. Το εικονίδιο του λουκέτου θα εξαφανιστεί.

- Πάρτε ανάμεσα στα δάχτυλα μια λεπτή και όχι ογκώδη τούφα μαλλιών του ίδιου πλάτους της πλάκας και βάλτε τη ανάμεσα στις δύο πλάκες.
- Με το ένα χέρι κρατήστε τεντωμένη την τούφα και με το άλλο αφήστε την πλάκα να γλιστρήσει κλειστή από τις ρίζες προς τις άκρες.
- Αφού τελειώσετε τις εργασίες του styling σβήστε τη συσκευή κρατώντας πατημένο για μερικά δευτερόλεπτα το πλήκτρο On/Off (4).

ΚΑΘΑΡΙΣΜΟΣ ΚΑΙ ΣΥΝΤΗΡΗΣΗ

EL



ΠΡΟΕΙΔΟΠΟΙΗΣΗ! Αποσυνδέετε πάντα τη συσκευή από το ηλεκτρικό ρεύμα πριν τις εργασίες καθαρισμού ή συντήρησης.



ΠΡΟΕΙΔΟΠΟΙΗΣΗ! Βεβαιωθείτε ότι όλα τα καθαρισμένα μέρη είναι εντελώς στεγνά πριν χρησιμοποιήσετε τη συσκευή!

- Περιμένετε να κρυώσουν (1) οι ζεστές πλάκες.
- Καθαρίστε την επιφάνεια των ζεστών πλακών (1) και της λαβής με ένα μαλακό και υγρό πανί.

ΑΠΟΘΗΚΕΥΣΗ



ΠΡΟΕΙΔΟΠΟΙΗΣΗ! Μετά το τέλος χρήσης της συσκευής, βεβαιωθείτε ότι έχει κρυώσει πλήρως πριν τη βάλετε στη θέση της.



ΠΡΟΕΙΔΟΠΟΙΗΣΗ! ΜΗΝ τυλίγετε το καλώδιο τροφοδοσίας γύρω από τη συσκευή.

ΑΠΟΡΡΙΨΗ



Η συσκευασία του προϊόντος αποτελείται από ανακυκλώσιμα υλικά. Απορρίψτε το σύμφωνα με τους κανονισμούς για την προστασία του περιβάλλοντος.

Σύμφωνα με το άρθρο 26 του νομοθετικού διατάγματος της 14ης



Μαρτίου 2014, αριθ. 49 “Εφαρμογή της οδηγίας 2012/19/ΕΕ σχετικά με τα απόβλητα των ηλεκτρικών και ηλεκτρονικών εξοπλισμών (RAEE)” το σύμβολο του διαγραμμένου κάδου που υπάρχει στον εξοπλισμό ή στη συσκευασία του δείχνει ότι το προϊόν στο τέλος της ωφέλιμης ζωής του θα πρέπει να απορρίπτεται ξεχωριστά από τα άλλα απόβλητα.

Ο χρήστης θα πρέπει, κατά συνέπεια, να παραδώσει τον εξοπλισμό που έχει φτάσει στο τέλος της ζωής του στα κατάλληλα δημόσια κέντρα διαχωρισμένης αποκομιδής των ηλεκτροτεχνικών και ηλεκτρικών αποβλήτων. Ως εναλλακτική λύση προς την αυτόνομη διαχείριση μπορείτε να παραδώσετε τον εξοπλισμό που θέλετε να απορρίψετε στον μεταπωλητή, τη στιγμή της αγοράς ενός νέου εξοπλισμού ισοδύναμου τύπου.

Στους μεταπωλητές των ηλεκτρονικών προϊόντων με επιφάνεια πώλησης τουλάχιστον 400 m² μπορείτε επίσης να παραδώσετε δωρεάν, χωρίς την υποχρέωση αγοράς, τα ηλεκτρονικά προϊόντα προς διάθεση με διαστάσεις κάτω των 25 cm. Η κατάλληλη διαφοροποιημένη συλλογή για την διαδοχική παράδοση για ανακύκλωση, επεξεργασία και τη συμβατή προς το περιβάλλον απόρριψη του εξοπλισμού, συμβάλλει στην αποφυγή πιθανών αρνητικών επιδράσεων στο περιβάλλον και στην υγεία και διευκολύνει την επαναχρησιμοποίηση ή/και ανακύκλωση των υλικών από τα οποία αποτελείται ο εξοπλισμός.

ΥΠΟΣΤΗΡΙΞΗ ΚΑΙ ΕΓΓΥΗΣΗ

Η συσκευή έχει εγγύηση για μια περίοδο δύο ετών από την ημερομηνία της παράδοσης. Λάβετε ως σημείο αναφοράς την ημερομηνία που αναγράφεται στην απόδειξη/τιμολόγιο (με την προϋπόθεση ότι είναι ευανάγνωστο), εκτός αν ο αγοραστής δεν αποδείξει ότι η παράδοση είναι μεταγενέστερη.

Σε περίπτωση ελαττώματος του προϊόντος που προηγείται της ημερομηνίας παράδοσης, είναι εγγυημένη η επισκευή ή αντικατάσταση χωρίς επιβάρυνση της συσκευής, εκτός αν ένα από τα διορθωτικά μέτρα είναι δυσανάλογο του άλλου. Ο αγοραστής οφείλει να καταγγείλει σε ένα εξουσιοδοτημένο κέντρο τεχνικής υποστήριξης την έλλειψη συμμόρφωσης εντός δύο μηνών από την ανακάλυψη του ελαττώματος.

Δεν καλύπτονται από την εγγύηση όλα τα μέρη που μπορεί να αποδειχθούν ελαττωματικά εξαιτίας:

- ζημιών κατά τη μεταφορά ή τυχαίων πτώσεων.
- εσφαλμένης εγκατάστασης ή ακαταλληλότητας του ηλεκτρικού συστήματος,
- επισκευών ή τροποποιήσεων που έγιναν από μη εξουσιοδοτημένο προσωπικό,
- βλάβης ή κακή συντήρησης και καθαρισμού,
- προϊόντος ή/και μερών του προϊόντος που υπόκεινται σε φθορά ή/και είναι αναλώσιμα,
- μη συμμόρφωσης με τις οδηγίες για τη λειτουργία της συσκευής, αμέλειας ή απροσεξίας κατά τη χρήση

Η παραπάνω λίστα είναι απλώς ενδεικτική και όχι περιοριστική, εφόσον η παρούσα εγγύηση αποκλείεται για όλες εκείνες τις περιπτώσεις που δεν μπορούν να αποδοθούν σε κατασκευαστικά ελαττώματα της συσκευής.

Η εγγύηση επίσης ακυρώνεται σε όλες τις περιπτώσεις ακατάλληλης χρήσης της συσκευής και σε περίπτωση επαγγελματικής χρήσης. Δεν αναλαμβάνουμε καμιά ευθύνη για ενδεχόμενες ζημιές που μπορεί να προκληθούν έμμεσα ή άμεσα σε ανθρώπους, αντικείμενα και κατοικίδια ζώα ως αποτέλεσμα της ελλιπούς τήρησης όλων των προδιαγραφών που υποδεικνύονται στο ειδικό “Εγχειρίδιο οδηγιών και προειδοποιήσεων” σχετικά με την εγκατάσταση, χρήση και συντήρηση της συσκευής.

Με την επιφύλαξη τυχόν συμβατικών δεσμεύσεων προς τον πωλητή.

EL

Τρόπος τεχνικής εξυπηρέτησης

Η επισκευή της συσκευής θα πρέπει να εκτελείται σε ένα εξουσιοδοτημένο κέντρο τεχνικής εξυπηρέτησης. Η ελαττωματική συσκευή, αν είναι σε εγγύηση, θα πρέπει να φτάσει στο κέντρο τεχνικής εξυπηρέτησης μαζί με ένα φορολογικό έγγραφο που να βεβαιώνει την ημερομηνία πώλησης ή παράδοσης.

ÚVOD

Vážený zákazníku, děkujeme za zakoupení našeho výrobku. Jsme si jisti, že oceníte jeho kvalitu a spolehlivost, neboť byl navržen a vyroben s cílem uspokojit požadavky zákazníků. Tento návod k použití je v souladu s evropskou normou EN 82079.



VAROVÁNÍ! Pokyny a upozornění pro bezpečné používání.

Před použitím tohoto přístroje si pečlivě přečtěte návod k použití a zejména bezpečnostní pokyny a varování, které musí být dodrženy. Uchovávejte tento návod spolu se svým ilustračním průvodcem pro budoucí konzultace. Pokud přístroj postoupíte jinému uživateli, ujistěte se také o předání této dokumentace.

CZ

i POZNÁMKA: pokud by bylo obtížné pochopit jakoukoli část tohoto návodu, nebo v případě jakýchkoli pochybností kontaktujte společnost na adrese uvedené na poslední straně před použitím výrobku.

i POZNÁMKA: slabozraké osoby mohou konzultovat digitální verzi tohoto návodu k použití na webových stránkách www.tenactagroup.com

OBSAH

Úvod	49
Bezpečnostní poznámky.....	50
Vysvětlivky symbolů.....	52
Popis přístroje a příslušenství.....	52
Užitečné rady	52
Způsob použití.....	53
Údržba a čištění.....	54
Uschovávání	54
Likvidace.....	54
Servisní služba a záruka.....	55
Ilustrační průvodce.....	I
Technické údaje	I

BEZEČNOSTNÍ POZNÁMKY

- Po vyjmutí přístroje z obalu ověřte jeho integritu na základě výkresu a přítomnost jakéhokoliv poškození způsobeného přepravou. V případě pochybností výrobek nepoužívejte a obraťte se na autorizované servisní středisko.



POZOR! Před použitím odstraňte z přístroje všechny komunikační materiál, jako například štítky, značky, atd.



VAROVÁNÍ! Nebezpečí udušení. Děti si nesmějí hrát s obalem. Udržujte igelitový sáček mimo dosah dětí.

CZ

- Tento přístroj musí být používán pouze k účelu, pro který byl navržen, a sice jako žehlička na vlasy pro domácí použití. Jakékoliv jiné použití není v souladu se zamýšleným použitím, a tudíž je považováno za nebezpečné.
- Před připojením přístroje k elektrickému zdroji elektrické se ujistěte, že napětí a frekvence uvedené v technických údajích přístroje odpovídají těm z elektrické sítě. Tyto technické údaje jsou na zařízení nebo na napájecím zdroji, pokud je dodáván (viz ilustrační průvodce).
- Tento přístroj mohou používat děti ve věku od 8 let a starší a osoby se sníženými fyzickými, smyslovými nebo duševními schopnostmi, nebo osoby bez patřičných zkušeností a znalostí, pokud jim byl poskytnut dohled nebo instrukce, týkající se použití přístroje bezpečným způsobem a pokud pochopily s tím související nebezpečí. Děti si nesmějí s přístrojem hrát. Čištění a uživatelskou údržbu nesmějí provádět děti bez dozoru.
- Ⓞ **NEPOUŽÍVEJTE** přístroj s mokřými rukama,

vlhkýma nohama nebo naboso.

- ⊗ **NETAHEJTE** za přívodní kabel nebo samotný přístroj, když chcete vyjmout zástrčku ze zásuvky.
- ⊗ **NETAHEJTE** nebo nezvedejte přístroj za přívodní kabel.
- ⊗ **NEVYSTAVUJTE** přístroj vlhkosti a atmosférickým vlivům (déšť, slunce, atd.) nebo extrémním teplotám.
- Přístroj nesmí být ponechán bez dozoru, když je připojen k síti.
- Přístroj vždy odpojte od elektrické sítě před čištěním nebo prováděním údržby a když není v provozu.
- V případě, že je přístroj vadný nebo nefunguje správně, vypněte jej a nemanipulujte s ním. obraťte se na autorizované technické servisní středisko pro případné opravy.
- Je-li napájecí kabel poškozen, musí být vyměněn v autorizovaném technickém servisním středisku, aby se zabránilo všem rizikům.
- Pokud přístroj používáte v koupelně, odpojte jej po použití, protože blízkost vody představuje riziko, i když je přístroj vypnutý.
- Pro dodatečnou ochranu se doporučuje instalace proudového chrániče (RCD), který má jmenovitý zbytkový provozní proud nepřesahující 30 mA (ideální 10 mA) do elektrického obvodu koupelny. Požádejte svého elektroinstalátéra o radu.



VAROVÁNÍ! NEPOUŽÍVEJTE tento přístroj v blízkosti van, sprch, umyvadel nebo jiných nádob obsahujících vodu.

- Tento přístroj nesmí přijít do styku s vodou, jinými tekutinami, spreji, párou. V případě jakéhokoliv čištění a údržby postupujte podle pokynů v příslušné kapitole.
- Tento přístroj se musí používat pouze na lidské

vlasý. **NEPOUŽÍVEJTE** přístroj na zvířata nebo na paruky a přičesky ze syntetického materiálu.

- Pro charakteristiky přístroje odkazujeme na údaje na vnějším obalu.

VYSVĚTLIVKY SYMBOLŮ



Upozornění



Všeobecný zákaz



Přístroj třídy II



Poznámka



*Ne pro použití ve vaně
nebo ve sprše*

CZ

POPIS PŘÍSTROJE A PŘÍSLUŠENSTVÍ

Přehlédněte si ilustračního průvodce na str. I pro zkontrolování obsahu balení. Všechny obrázky se nacházejí na vnitřních stránkách obalu.

1. Zahřívání desky
2. Tlačítka regulace teploty (tlačítko + a tlačítko -)
3. Displej
4. Tlačítko Zap/Vyp
5. Zablokování zavření desek
6. Napájecí kabel
7. Technické údaje

Charakteristiky přístroje jsou uvedeny na vnější straně balení. Používejte pouze dodané příslušenství.

UŽITEČNÉ RADY

Rychlé osvojení si techniky používání žehličky na vlasý vám umožní přesně stanovit dobu, potřebnou pro dosažení požadovaného efektu na vlasech.

- Ujistěte se, že vaše vlasý jsou celkem suché, čisté, bez laku, pěny anebo gelu na vlasý.
- Rozčešte vlasý tak, abyste odstranili eventuální zauzlení. Začněte s úpravou na zátylku, pak pokračujte po bocích a skončete na čele.
- Během používání, zahřívání a ochlazování žehličky na vlasý ji pokládejte na hladký a žáruvzdorný povrch.
- Během úpravy dávejte pozor, abyste příliš nepřibližovali zahřáté části přístroje k citlivým částem obličeje, uším, krku a pokožce.

- Po použití nechte žehličku na vlasy pořádně vychladnout předtím, než ji uložíte na místo.

ZPŮSOB POUŽITÍ



VAROVÁNÍ! Tento přístroj se nesmí používat, pokud došlo k jeho pádu nebo pokud jsou viditelné známky poškození.



VAROVÁNÍ! NEPOUŽÍVEJTE tento přístroj v blízkosti van, sprch, umyvadel nebo jiných nádob obsahujících vodu. Nikdy nepokládejte přístroj do vody.

CZ



VAROVÁNÍ! Nikdy **NESTŘÍKEJTE** lak na vlasy, když je přístroj zapnutý. Hrozí nebezpečí požáru.

PŘÍPRAVA VLASŮ

- Vlasy si umyjte obvyklým způsobem, pak je rozčešte, abyste odstranili zauzlení.
- Vlasy vysušte a vykartáčujte od kořínek ke konečkům.

POKYNY PRO POUŽITÍ

- Připojte napájecí kabel (6) do elektrické sítě.
- Zapněte žehličku na vlasy stisknutím tlačítka On/Off (4)
- Zvolte požadovanou teplotu v rozmezí od 150°C do 230°C podle typu vlasů a více nebo méně výrazného efektu, který chcete dosáhnout; teplotu je možné měnit během použití v kterémkoliv okamžiku stisknutím tlačítek + nebo - (2). Zvolená teplota začne blikat až po její kompletní dosažení, pak zůstane rozsvícená nastálo na displeji.
- V případě potřeby můžete zablokovat nastavenou teplotu, čímž lze zabránit nechtěným změnám během používání žehličky. Za tímto účelem stiskněte na několik sekund tlačítko + (2). Ikona visacího zámku se rozsvítí. Pro odblokování teploty zopakujte tuto operaci; ikona visacího zámku zmizí.
- Uchopte prsty tenký a málo objemný pramen vlasů stejné šířky jako je žehlička a vložte jej mezi dvě desky.
- Jednou rukou držte pramen napnutý a druhou nechte klouzat

zavřenou žehličku od kořínků až po konečky vlasů.

- Po ukončení operací stylingu vypněte přístroj stisknutím a podržením na několik sekund tlačítko On/Off (4).

ÚDRŽBA A ČIŠTĚNÍ



VAROVÁNÍ! Přístroj vždy odpojte od elektrické sítě před čištěním nebo prováděním údržby.



VAROVÁNÍ! Ujistěte se, že všechny čištěné díly jsou úplně suché před opětovným použitím přístroje!

CZ

- Počkejte, dokud se zahřívání desky (1) neochladí.
- Vyčistěte povrch zahřívání desek (1) a rukojeť měkkým a vlhkým hadříkem.

USCHOVÁVÁNÍ



VAROVÁNÍ! Po ukončení používání tohoto přístroje se ujistěte, že zcela vychladne před jeho uložením.



VAROVÁNÍ! NENAMOTÁVEJTE přírodní kabel kolem přístroje.

LIKVIDACE



Obal výrobku je z recyklovatelných materiálů. Zlikvidujte jej v souladu s předpisy na ochranu životního prostředí.



Dle čl. 26 Legislativního nařízení ze dne 14. března 2014 č. 49 "Provádění směrnice 2012/19/EU o odpadních elektrických a elektronických zařízeních (RAEE)" symbol přeškrtnutého kontejneru na přístroji nebo jeho obalu znamená, že výrobek na konci své životnosti musí být uložen do odděleného sběru.

Uživatel musí proto odevzdat zařízení na konci jeho životnosti do příslušných středisek pro separovaný sběr elektrického a elektronického odpadu.

Jako alternativa k individuálnímu spravování odpadu lze přinést zařízení, které chcete zlikvidovat, prodejci při zakoupení nového ekvivalentního zařízení. U prodejců elektronických výrobků s prodejní plochou nejméně 400 m² lze také přinést zdarma, bez povinnosti zakoupení, elektronické výrobky k likvidaci s rozměry menšími než 25 cm. Adekvátní separovaný sběr nepoužívaných přístrojů pro následnou recyklaci, zpracování a ekologicky šetrné odstraňování napomáhá předcházet negativním vlivům na životní prostředí a zdraví a podporuje opětovné použití a/ nebo recyklaci materiálů, ze kterých se zařízení skládá.

SERVISNÍ SLUŽBA A ZÁRUKA

Záruka na přístroj platí po dobu dvou let od data dodání. Je platné datum uvedené na účtence/faktuře (za předpokladu, že jsou jasně čitelné); v opačném případě pouze tehdy, mohli kupující prokázat, že dodávka byla provedena později. V případě vady výrobku, existující před dnem doručení, se zaručuje oprava nebo výměna přístroje bez jakéhokoliv poplatku, pokud jedno z těchto dvou nápravných opatření není nepoměrné ve srovnání s druhým. Kupující je povinen oznámit autorizovanému servisnímu středisku vadu do dvou měsíců od jejího zjištění.

Záruka se nevztahuje na všechny části, které mohou být vadné v důsledku:

- a. poškození při přepravě nebo náhodných pádů
- b. nesprávné instalace nebo nevhodného elektrického systému
- c. opravy či úpravy provedené nepovolanou osobou
- d. chybějící nebo nesprávné údržby a čištění
- e. jedná-li se o výrobek a/nebo jeho části podléhající opotřebení a/nebo spotřební materiál
- f. nedodržení pokynů pro provoz, nedbalosti nebo neopatrného zacházení.

Výše uvedený seznam slouží jako příklad a není vyčerpávající, jelikož tato záruka se nevztahuje také na **všechny ty případy, kdy nelze prozkoumat výrobní vady** přístroje. Ze záruky jsou také vyloučeny všechny případy nesprávného použití přístroje a případy profesionálního použití. Neneseme žádnou zodpovědnost za případné škody, které mohou mít přímý či nepřímý dopad na osoby, předměty a zvířata v důsledku nedodržení všech pokynů uvedených v "Příručce pokynů a upozornění", pokud jde o instalaci, použití a údržbu. Tímto nejsou dotčeny jakékoli smluvní závazky vůči prodávajícímu.

Způsoby asistence

Oprava přístroje musí být prováděna autorizovaným servisním střediskem. Vadný přístroj, pokud se na něj vztahuje záruka, musí být zaslán do servisního střediska spolu s potvrzením, které prokazuje datum prodeje nebo dodávky.

ÚVOD

Vážený zákazník, ďakujeme za zakúpenie nášho výrobku. Sme si istí, že oceníte jeho kvalitu a spoľahlivosť, pretože bol navrhnutý a vyrobený s cieľom uspokojiť požiadavky zákazníkov. Tento návod na použitie je v súlade s európskou normou EN 82079.



VAROVANIE! Pokyny a upozornenia pre bezpečné používanie.

Pred použitím zariadenia si pozorne prečítajte návod na použitie a najmä bezpečnostné pokyny a upozornenia, ktoré musia byť dodržané. Uchovávajte tento návod spolu so svojim ilustračným sprievodcom pre budúce konzultácie. Pokiaľ prístroj postúpíte inému užívateľovi, uistite sa tiež o odovzdaní tejto dokumentácie.

SK

❗ POZNÁMKA: ak by bolo ťažké pochopiť akúkoľvek časť tohto návodu, alebo v prípade akýchkoľvek pochybností, pred použitím výrobku kontaktujte spoločnosť na adrese, uvedenej na poslednej strane.

❗ POZNÁMKA: slabozraké osoby môžu konzultovať digitálnu verziu tohto návodu na použitie na webových stránkach www.tenactagroup.com

OBSAH

Úvod	57
Bezpečnostné poznámky	58
Vysvetlivky symbolov	60
Popis prístroja a príslušenstva	60
Užitočné rady	60
Použitie	61
Údržba a čistenie	62
Uschovávanie	62
Likvidácia	62
Servisná služba a záruka	63
Ilustrovaný sprievodca	I
Technické údaje	I

BEZEČNOSTNÉ POZNÁMKY

- Po vybratí prístroja z obalu overte jeho integritu na základe výkresu a prítomnosť akéhokoľvek poškodenia spôsobeného prepravou. V prípade pochybností výrobok nepoužívajte a obráťte sa na autorizované servisné stredisko.



POZOR! Pred použitím odstráňte z prístroja všetok komunikačný materiál, ako napríklad štítky, značky, atď.



VAROVANIE! Nebezpečenstvo udusenia. Deti sa nesmú hrať s obalom. Udržujte igelitový sáčok mimo dosahu detí.

SK

- Tento prístroj musí byť používaný iba na účel, pre ktorý bol navrhnutý, a síce ako žehlička na vlasy pre domáce použitie. Akékoľvek iné použitie nie je v súlade so zamýšľaným použitím, a teda je považované za nebezpečné.
- Pred pripojením prístroja k elektrickému zdroju elektrickej sa uistite, že napätie a frekvencie uvedené v technických údajoch prístroja zodpovedajú tým z elektrickej siete. Tieto technické údaje sú na zariadení alebo na napájacom zdroji, ak je dodávaný (pozri ilustračný sprievodca).
- Tento prístroj môžu používať deti vo veku od 8 rokov a staršie a osoby so zníženými fyzickými, zmyslovými alebo duševnými schopnosťami, alebo osoby bez patričných skúseností a znalostí, pokiaľ im bol poskytnutý dohľad alebo inštrukcie, týkajúce sa použitia prístroja bezpečným spôsobom a ak pochopili s tým súvisiace nebezpečenstvo. Deti sa nesmú s prístrojom hrať. Čistenie a užívateľskú údržbu nesmú vykonávať deti bez dozoru.
- **NEPOUŽÍVAJTE** prístroj s mokrými rukami, vlhkými

nohami alebo naboso.

- **⊘ NEŤAHAJTE** za prívodný kábel alebo samotný prístroj, keď chcete vybrať zástrčku zo zásuvky.
- **⊘ NEŤAHAJTE** alebo nezdvíhajte prístroj za prívodný kábel.
- **⊘ NEVYSTAVUJTE** prístroj vlhkosti a atmosferickým vplyvom (dážď, slnko, atď.) alebo extrémnym teplotám.
- Prístroj nesmie byť ponechaný bez dozoru, keď je pripojený k sieti.
- Prístroj vždy odpojte od elektrickej siete pred čistením alebo vykonávaním údržby a keď nie je v prevádzke.
- V prípade, že je prístroj chybný alebo nefunguje správne, vypnite ho a nemanipulujte s ním. Obráťte sa na autorizované technické servisné stredisko pre prípadné opravy.
- Ak je napájací kábel poškodený, musí byť vymenený v autorizovanom technickom servisnom stredisku, aby sa zabránilo všetkým rizikám.
- Pokiaľ prístroj používate v kúpeľni, odpojte ho po použití, pretože blízkosť vody predstavuje riziko, aj keď je prístroj vypnutý.
- Pre dodatočnú ochranu sa odporúča inštalácia prúdového chrániča (RCD), ktorý má menovitý zvyškový prevádzkový prúd nepresahujúci 30 mA (ideálne 10 mA) do elektrického obvodu kúpeľne. Požiadajte svojho elektroinštalátora o radu.



VAROVANIE! NEPOUŽÍVAJTE tento prístroj v blízkosti vaní, sprch, umývadiel alebo iných nádob obsahujúcich vodu.





- Tento prístroj nesmie prísť do styku s vodou, inými tekutinami, sprejmi, parou. V prípade akéhokoľvek čistenia a údržby postupujte podľa pokynov v príslušnej kapitole.
- Tento prístroj sa musí používať iba na ľudské vlasy. **NEPOUŽÍVAJTE** prístroj na zvieratá alebo na parochne

SK

a príčesky zo syntetického materiálu.

- Pre charakteristiky prístroja odkazujeme na údaje na vonkajšom obale.

VYSVETLIVKY SYMBOLOV

 <i>Upozornenie</i>	 <i>Všeobecný zákaz</i>
 <i>Prístroj triedy II</i>	 <i>Poznámka</i>
 <i>Nie pre použitie vo vani alebo v sprche</i>	

POPIS PRÍSTROJA A PRÍSLUŠENSTVA

SK

Pozrite si ilustrovaného sprievodcu na strane I. pre kontrolu obsahu balenia. Všetky obrázky sa nachádzajú na vnútorných stranách obálky.

1. Zahrievané dosky
2. Tlačidlá na reguláciu teploty (tlačidlo + a tlačidlo -)
3. Displej
4. Tlačidlo zapn/vypn (On/Off)
5. Zablokovanie zatvorených dosiek
6. Napájací kábel
7. Technické údaje

Vlastnosti prístroja sú uvedené na vonkajšom obale.

Používajte výhradne dodávané príslušenstvo.

UŽITOČNÉ RADY

Rýchle osvojenie si techniky používania žehličky na vlasy vám umožní presne určiť dobu, potrebnú na dosiahnutie požadovaného efektu na vlasoch.

- Uistite sa, že vaše vlasy sú celkom suché, čisté, bez laku, peny alebo gelu na vlasy.
- Rozčešte vlasy tak, aby ste odstránili eventuálne zauzlenie. Začnite s úpravou na zátylku, potom pokračujte po bokoch a skončíte na čele.
- Počas používania, zahrievania a ochladzovania žehličky na vlasy ju ukladajte na hladký a žiaruvzdorný povrch.
- Počas úpravy dávajte pozor, aby ste príliš nepribližovali zahriate časti prístroja k citlivým častiam tváre, uší, krku alebo pokožky.
- Po použití nechajte žehličku na vlasy celkom vychladnúť pred tým, než ju uložíte na miesto.

POUŽITIE



VAROVANIE! Tento prístroj sa nesmie používať, ak došlo k jeho pádu alebo ak sú viditeľné známky poškodenia.



VAROVANIE! NEPOUŽÍVAJTE tento prístroj v blízkosti vaní, sprch, umývadiel alebo iných nádob obsahujúcich vodu. Nikdy neklad'te prístroj do vody.



VAROVANIE! Nikdy **NESTRIEKAJTE** lak na vlasy, keď je prístroj zapnutý. Hrozí nebezpečenstvo požiaru.

PRÍPRAVA VLASOV

- Umyte si vlasy zvyčajným spôsobom, potom ich rozčešte, aby ste odstránili zauzlenie.
- Vlasy vysušte a vykefujte od korenkov ku koncom.

SK

POKYNY NA POUŽITIE

- Pripojte napájací kábel (6) do elektrickej siete.
- Zapnite žehličku na vlasy stlačením tlačidla On/Off (4)
- Zvoľte požadovanú teplotu medzi 150°C a 230°C v závislosti od typu vlasov a účinku, ktorý chcete dosiahnuť; teplotu môžete kedykoľvek meniť stlačením tlačidiel + alebo - (2). Zvolená teplota začne blikať až po jej kompletné dosiahnutie, potom zostane rozsvietená nastálo na displeji.
- V prípade potreby môžete zablokovat' nastavenú teplotu, čím možno zabrániť neželaným zmenám počas používania žehličky. Za týmto účelom stlačte na niekoľko sekúnd tlačidlo + (2). Ikona visiaceho zámku sa rozsvieti. Pre odblokovanie teploty zopakujte túto operáciu; ikona visiaceho zámku zmizne.
- Uchopte prstami tenký a neobjemný prameň vlasov rovnakej šírky ako je žehlička a vložte ho medzi dve dosky.
- Jednou rukou držte prameň napnutý a druhou nechajte kĺzať zatvorenú žehličku od korenkov až po končeky vlasov.
- Po ukončení operácií stylingu vypnite prístroj stlačením a podržaním na niekoľko sekúnd tlačidlo On/Off (4).

ÚDRŽBA A ČISTENIE



VAROVANIE! Prístroj vždy odpojte od elektrickej siete pred čistením alebo vykonávaním údržby.



VAROVANIE! Uistite sa, že všetky čistené diely sú úplne suché pred opätovným použitím prístroja!

- Počkajte, kým zahrievané dosky (1) nevychladnú.
- Vyčistite povrch zahrievaných dosiek (1) a rukoväť (3) mäkkou a vlhkou handričkou.

USCHOVÁVANIE



VAROVANIE! Po ukončení používania tohto prístroja sa uistite, že úplne vychladne pred jeho uložením.



VAROVANIE! Nenamotávajújte prívodný kábel okolo prístroja.

LIKVIDÁCIA



Obal výrobku je z recyklovateľných materiálov. Zlikvidujte ho v súlade s predpismi na ochranu životného prostredia.



Podľa čl. 26 Legislatívneho nariadenia zo 14. marca 2014 č. 49 "Implementácia smernice 2012/19/EÚ o odpade elektrických a elektronických zariadení (RAEE)" symbol preškrtnutej odpadovej nádoby na prístroji alebo jeho obale znamená, že výrobok na konci svojej životnosti musí byť uložený do oddeleného zberu.

Užívateľ musí preto odovzdať zariadenie na konci jeho životnosti do príslušných centier pre separovaný zber elektrického a elektronického odpadu.

Ako alternatíva k individuálnemu spravovaniu odpadu možno priniesť zariadenie, ktoré chcete zlikvidovať,

predajcovi pri zakúpení nového ekvivalentného zariadenia. U predajcov elektronických výrobkov s predajnou plochou najmenej 400 m² možno tiež priniesť zadarmo, bez povinnosti zakúpenia, elektronické výrobky k likvidácii s rozmermi menšími ako 25 cm.

Adekvátne separovaný zber nepoužívaných prístrojov pre následnú recykláciu, spracovanie a ekologicky šetrné odstraňovanie napomáha predchádzať negatívnym vplyvom na životné prostredie a zdravie a podporuje opätovné použitie a/alebo recykláciu materiálov, z ktorých sa zariadenie skladá.

SERVISNÁ SLUŽBA A ZÁRUKA

Záruka na prístroj platí po dobu dvoch rokov od dátumu dodania. Je platný dátum uvedený na účtenke/faktúre (za predpokladu, že sú jasne čitateľné); v opačnom prípade iba vtedy, ak kupujúci môže preukázať, že dodávka bola vykonaná neskôr.

V prípade vady výrobku, existujúcej pred dňom doručenia, sa zaručuje oprava alebo výmena prístroja bez akéhokoľvek poplatku, ak jedno z týchto dvoch nápravných opatrení nie je neprimerané v porovnaní s druhým. Kupujúci je povinný oznámiť servisnému autorizovanému stredisku vadu do dvoch mesiacov od jej zistenia.

Záruka sa nevzťahuje na všetky časti, ktoré môžu byť chybné v dôsledku:

- a. poškodenia pri preprave alebo náhodných pádoch
- b. nesprávnej inštalácie alebo nevhodného elektrického systému
- c. opravy či úpravy vykonané nepovolanou osobou
- d. chýbajúcej alebo nesprávnej údržby a čistenia
- e. ak sa jedná o výrobok a/alebo jeho časti podliehajúce opotrebovaniu a/alebo spotrebný materiál
- f. nedodržania pokynov pre prevádzku prístroja, neobstarávania alebo neopatrného zaobchádzania.

Vyššie uvedený zoznam slúži ako príklad a nie je vyčerpávajúci, keďže táto záruka sa nevzťahuje tiež na všetky tie **prípady, keď nie je možné preskúmať výrobné chyby** prístroja. Zo záruky sú tiež vylúčené všetky prípady nesprávneho použitia prístroja a prípady profesionálneho použitia. Nenesieme žiadnu zodpovednosť za prípadné škody, ktoré môžu mať priamy alebo nepriamy vplyv na osoby, predmety a domáce zvieratá v dôsledku nedodržania všetkých pokynov uvedených v tejto príručke, pokiaľ ide o inštaláciu, použitie a údržbu prístroja. Týmto nie sú dotknuté akékoľvek zmluvné záväzky voči predávajúcemu.

Spôsoby asistencie

Oprava prístroja musí byť vykonávaná autorizovaným servisným strediskom. Chybný prístroj, ak sa naň vzťahuje záruka, musí byť zaslaný do servisného strediska spolu s potvrdením, ktoré preukazuje dátum predaja alebo dodávky.

BEVEZETÉS

Tisztelt Vásárlónk! Köszönjük, hogy termékünket választotta. Biztosak vagyunk benne, hogy értékelni fogja a termék minőségét és megbízhatóságát, mivel a tervezése és gyártása során arra törekedtünk, hogy vásárlóink elégedettek legyenek. Jelen használati utasítás megfelel az EN 82079 európai szabványnak.



FIGYELEM! Utasítások és figyelmeztetések a biztonságos használatra.

A berendezés használata előtt figyelmesen olvassa el a használati utasítást, különös tekintettel a biztonsági utasításokra és figyelmeztetésekre, amelyeket be kell tartani. A későbbiekre tekintettel tartsa a kézikönyvet együtt a képes útmutatóval. Amennyiben átadja a készüléket egy másik felhasználónak, ügyeljen arra, hogy jelen dokumentációt is átadja vele együtt.

❗ MEGJEGYZÉS: ha jelen útmutató bármelyik része nehezen érthető, illetve ha bármilyen kérdése van róla, akkor a termék használata előtt vegye fel a kapcsolatot a vállalattal az utolsó oldalon jelzett címen.

❗ MEGJEGYZÉS: a gyengén látók a következő weboldalon tekinthetik meg jelen használati utasítás digitális verzióját: www.tenactagroup.com

TÁRGYMUTATÓ

Bevezetés.....	65
Biztonsági tudnivalók.....	66
Jelmagyarázat.....	68
A készülék és a tartozékainak leírása.....	68
Hasznos tanácsok.....	68
Készülék használata.....	69
Karbantartás és tisztítás.....	70
Tárolás.....	70
A készülék ártalmatlanítása.....	70
Szerviz és garancia.....	71
Képes útmutató.....	I
Műszaki adatok.....	I

BIZTONSÁGI TUDNIVALÓK

- Miután kivette a készüléket a csomagolásból, ellenőrizze annak teljességét a rajz alapján, illetve, hogy nem sérült-e meg a szállítás során. Ha kétsége támad, ne használja a készüléket, és forduljon egy márkaszervizhez.



FIGYELEM! Használat előtt távolítson el a készülékről minden kommunikációs anyagot, például címkéket, feliratokat stb.





FIGYELEM! Fulladásveszély. Ne engedje, hogy gyerekek játsszanak a csomagolással. Tartsa a műanyag tasakot gyermekektől távol.

- Jelen készüléket csak arra a célra lehet használni, amelyre eredetileg tervezték, vagyis otthoni felhasználású hajsimítóként. Minden egyéb használat nem felel meg a rendeltetésszerű felhasználásnak, és ezért veszélyt jelent.
- Mielőtt csatlakoztatná a készüléket a hálózatra, ellenőrizze, hogy a műszaki adatokban feltüntetett feszültség és frekvencia megfelelő a hálózathoz. Ezeket a műszaki adatokat feltüntettük a készüléken vagy a tápegységen, ha van ilyen (lásd a képes útmutatót).
- A készüléket a gyermekek 8 éves kortól használhatják, valamint azt a csökkent fizikai, érzékszervi vagy mentális képességekkel rendelkező, illetve tapasztalatlan személyek is használhatják felügyelet mellett, vagy ha megkapták a szükséges instrukciókat a készülék biztonságos használatára vonatkozóan, és megértették az esetleges veszélyforrásokat. Gyermekek ne játsszanak a készülékkel. A tisztítást és a karbantartást gyermekek ne végezzék felügyelet nélkül.
-  **NE** használja a készüléket nedves kézzel, lábbal,

HU

vagy meztláb.

-  NE húzza ki a tápkábelt vagy magát a készüléket, hogy eltávolítsa a dugót a konnektorból.
-  NE húzza vagy emelje a készüléket a tápkábelnél fogva.
-  NE tegye ki a készüléket nedvességnek vagy légköri hatásoknak (esőnek, napfénynek, stb.), illetve szélsőséges hőmérsékletnek.
- Ne hagyja a készüléket őrizetlenül, ha az csatlakoztatva van a hálózathoz.
- Mindig válassza le a készüléket az elektromos hálózatról tisztítás vagy karbantartás előtt, és amikor az nincs használatban.
- Ha a készülék hibás vagy hibásan működik, kapcsolja ki, és ne próbálja megszerelni. Keresse fel a márkaszervizt, bármilyen jellegű javításra van szükség.
- Ha a tápkábel sérült, azt egy márkaszervizben kell kicseréltetni, hogy megakadályozza a kockázatok kialakulását.
- Ha a készüléket fürdőszobában használja, használat után húzza ki az áramforrásból, mert a víz közelsége kikapcsolt készülék esetén is veszélyt jelent.
- A további védelem érdekében javasoljuk, hogy szereljen a fürdőszobát ellátó áramkörre érintésvédelmi relét (FI relét), amelynek névleges maradékáram-értéke nem haladja meg a 30 mA-t (ideálisan 10 mA).







FIGYELEM! NE használja ezt a készüléket fürdőkád, zuhanyzó, mosdó vagy más vizet tartalmazó edények közelében.

- Akadályozza meg, hogy a készülék vízzel, más folyadékokkal, permetekkel vagy gőzzel érintkezzen. A készülék tisztításához és karbantartásához olvassa el a kapcsolódó fejezetben leírt utasításokat.
- A készüléket kizárólag emberi hajon és szőrzeten használja. NE használja a készüléket állatokon, szintetikus anyagból készült parókákon vagy

hajtoldatokon.

- **A készülék funkcióihoz lásd a külső csomagolást.**

JELMAGYARÁZAT

 <i>Figyelmeztetés</i>	 <i>Általános tiltás</i>
 <i>II osztályú készülék</i>	 <i>Megjegyzés</i>
 <i>Nem alkalmas fürdőkádban vagy zuhanyzóban való használatra</i>	

A KÉSZÜLÉK ÉS A TARTOZÉKAINAK LEÍRÁSA

HU A csomag tartalmának ellenőrzéséhez tekintse meg a képes útmutatót az I. oldalon. Az összes ábra a borítólap belső oldalain található.

1. Hajsütővasak
2. Hőmérséklet szabályozó gombok (+ és - gomb)
3. Kijelző
4. On/Off kapcsoló
5. Lapzáró rendszer
6. Tápkábel
7. Műszaki adatok

A készülék műszaki tulajdonságait lásd a csomagoláson. Csak a termék csomagolásában található tartozékokat használja.

HASZNOS TANÁCSOK

A hajsimitó használatának gyors elsajátításával pontosan meghatározhatja azt az időt, amely a kívánt hatás eléréséhez szükséges.

- Győződjön meg arról, hogy haja tiszta, és nincsenek rajta lakk, hab vagy zselé maradványok.
- Fésülje ki haját csomómentesre. A hajformázást kezdje a tarkónál, majd haladjon fokozatosan előre a homlok felé.
- A hajsimitó használata során, vagy miközben a készülék felmelegszik vagy kihűl, helyezze a hajsimitót egyenes, hőálló felületre.
- A hajformázás közben ügyeljen arra, hogy ne helyezze a készüléket túl közel az arc érzékeny területeihez, a fülhöz,

nyakhoz vagy a fejbőrhöz.

- A használatot követően mielőtt a készüléket elrakná, várja meg, hogy a hajsímító teljesen kihűljön.

A KÉSZÜLÉK HASZNÁLATA



FIGYELEM! A készülék nem használható, ha leejtette, vagy ha sérülés látható jelei vannak rajta.



FIGYELEM! NE használja ezt a készüléket fürdőkád, zuhanyzó, mosdó vagy más vizet tartalmazó edények közelében. Soha ne helyezze a készüléket vízbe.



FIGYELEM! NE használjon hajlakkot, ha a készülék be van kapcsolva. Ez tűzveszélyes.

HU

ELŐKÉSZÜLETEK A KÉSZÜLÉK HASZNÁLATÁHOZ

- Mossa meg, és fésülje ki a haját a szokásos módon.
- Szárítsa meg, és fésülje ki a haját a tövektől a hajvégek felé haladva.

HASZNÁLATI ÚTMUTATÓ

- Csatlakoztassa a vezetékét (6) a hálózatba.
- Kapcsolja be a hajsütőt az On/Off kapcsolóval (4)
- Válassza ki a kívánt hőmérsékletet 150 és 230°C között. Az ideális hőmérséklet függ a hajtípustól, ill. az elérni kívánt hatástól. A + vagy - gomb (2) megnyomásával a hőmérséklet bármikor megváltoztathatja; A beállított hőmérséklet villogni kezd, és addig villog, amíg a hőmérséklet el nem éri. Ha elérte a hőmérsékletet, akkor az érték folyamatosan világít a kijelzőn.
- Igény szerint a beállított hőmérséklet rögzíthető, így el lehet kerülni a hőmérséklet véletlen elállítódását a hajsütő használata közben. Ehhez pár másodpercig tartsa nyomva a + gombot (2). Ekkor megjelenik a lakat ikon. A beállított hőmérséklet ismételt feloldásához ismételje meg ezt a folyamatot, és a lakat ikon el fog tűnni.
- Vegyen egy vékony, a simítólapok szélességének megfelelő tincset, és helyezze a simítólapok közé.

- Az egyik kezével feszítse meg a tincset, a másikkal pedig húzza a zárt hajsimitót a tövektől a hajvégek felé.
- A hajformázás befejeztével kapcsolja ki a készüléket, ehhez tartsa nyomva az On/Off kapcsolót (4) néhány másodpercig.

KARBANTARTÁS ÉS TISZTÍTÁS



FIGYELEM! A készülék tisztítása és a karbantartás elvégzése előtt mindig válassza le a készüléket az elektromos hálózatról.



FIGYELEM! Győződjön meg arról, hogy a megtisztított alkatrészek teljesen megszáradtak, mielőtt újból használná a készüléket!

HU

- Várja meg, hogy a simítólapok (1) kihűljenek.
- Egy puha nedves ronggyal tisztítsa meg a simítólapokat (1) és a markolatot.

TÁROLÁS



FIGYELEM! Ha befejezte a készülék használatát, mielőtt elrakná ellenőrizze, hogy az teljesen kihűlt-e.



FIGYELEM! NE tekerje a tápkábelt a készülék köré.

A KÉSZÜLÉK ÁRTALMATLANÍTÁSA



Η συσκευασία του προϊόντος αποτελείται από ανακυκλώσιμα υλικά. Απορρίψτε το σύμφωνα με τους κανονισμούς για την προστασία του περιβάλλοντος.



A 2014. március 14-i, 49-es számú "Az elektromos és elektronikus berendezések hulladékairól (RAEE) alkotott 2012/19/EU irányelv aktualizálásáról" szóló törvény erejű rendelet 26. cikkelye értelmében a készüléken vagy annak csomagolásán elhelyezett áthúzott hulladékgyűjtőt

ábrázoló jel arra utal, hogy a készülék a hasznos élettartama végén nem kezelhető háztartási hulladékként.

A felhasználó köteles a már nem használt terméket az elektromos és elektronikus hulladékok gyűjtésére szakosodott gyűjtőközpontban leadni.

Vagy a kidobásra szánt készüléket átadhatja a kereskedőnek egy új, egyenértékű készülék vásárlása esetén.

A 400 m²-t meghaladó területű elárúsítóhellyel rendelkező műszaki áruházakban a kidobásra szánt 25 cm-nél kisebb háztartási eszközök ingyenesen, vásárlási kötelezettség nélkül leadhatók.

A nem használt elektromos és elektronikus készülékek szelektív gyűjtése és ezt követő környezetkímélő újrahasznosítása, kezelése és ártalmatlanítása hozzájárul a környezet és az emberi egészség védelméhez valamint a gépet alkotó anyagok újbóli felhasználásához.

SZERVIZ ÉS GARANCIA

A készülékre a gyártó a vásárlás napjától számított két évig jótállást vállal. A jótállás első napjának a bizonylaton/számlán szereplő (tisztán olvasható) dátumot kell tekinteni, kivéve azt az esetet, amelyben a vásárló bizonyítani tudja, hogy a készülék átadása ezt követően történt meg. Az átadásakor már fennálló hibákat a gyártó garanciálisan, díjtalanul kijavítja, vagy indokolt esetben a készüléket díjtalanul kicseréli (kivéve, ha az egyik megoldás aránytalanul nagyobb költséget jelent a másiknál). A vásárló köteles az észlelt hibát a hiba észlelésének napját követő két hónapon belül egy illetékes szervizszolgálatnál bejelenteni.

A jótállás nem terjed ki azokra a hibákra, amelyek a következő okok miatt léptek fel:

- a. szállítási károk vagy a készülék véletlen leesése
- b. hibás felszerelés vagy az elektromos hálózat hibája
- c. illetéktelen személyek által végzett javítások vagy módosítások
- d. helytelen tisztítás és karbantartás vagy annak hiánya
- e. kopásnak kitett és/vagy fogyó elemek és alkatrészek
- f. a használati útmutató utasításainak megszegése, hanyag vagy gondatlan használat.

A fenti lista nem teljes, csak példa. A jótállás azonban nem terjed ki olyan **hibákra, amelyek nem vezethetők vissza gyártási hibára**. A jótállás emellett nem vonatkozik a készülék helytelen használata okozta károkra vagy a professzionális használat okozta hibákra. A gyártó nem vonható felelősségre azon esetleges közvetlen vagy közvetett károkért vagy személyi sérülésekért, illetve háziállatok megsérüléséért, amelyek a jelen útmutatóban szereplő telepítési, használati és karbantartási utasítások megszegése miatt következtek

be. Ez alól kivételt csak az jelent, ha a forgalmazóval kötött jótállási szerződésben ettől eltérő feltételek szerepelnek.

A szervizszolgálati segítségnyújtás módja

A készülék javítását kizárólag az illetékes szervizszolgálat végezheti el. A jótállás időtartama alatt a hibás készüléket a vásárlás napját igazoló bizonylattal együtt kell a szervizszolgálatnak eljuttatni.

INTRODUCERE

Stimate client, îți mulțumim pentru că ai ales produsul nostru. Suntem siguri că îți vei aprecia calitatea și fiabilitatea întrucât a fost proiectat și produs punând în prim plan satisfacția clientului. Aceste instrucțiuni de utilizare sunt conforme cu Standardul European EN 82079.



ATENȚIE! Instrucțiuni și avertismente pentru utilizarea în siguranță a aparatului.

Înainte de utilizarea aparatului, citiți cu atenție instrucțiunile de utilizare și în special notele și avertismentele privind siguranța, care trebuie respectate. Păstrați acest manual împreună cu ghidul ilustrativ pentru consultare ulterioară. În caz de cedare a aparatului altor persoane, predați și documentația completă.

❗ NOTĂ: în cazul în care în timpul citirii acestui manual de utilizare anumite părți sunt dificil de înțeles sau dacă aveți nelămuriri, contactați producătorul la adresa indicată pe ultima pagină înainte de a utiliza produsul .

❗ NOTĂ: persoanele cu deficiențe de vedere pot consulta versiunea digitală a acestor instrucțiuni de utilizare pe site-ul www.tenactagroup.com

SUMAR

Introducere	73
Atenționări privind siguranța	74
Legendă simboluri.....	76
Descrierea aparatului și a accesoriilor.....	76
Sfaturi utile	76
Utilizare	77
Întreținere și curățare.....	78
Păstrare.....	78
Eliminare.....	78
Asistență și garanție	79
Ghid ilustrativ	I
Date tehnice	I

ATENȚIONĂRI PRIVIND SIGURANȚA

- După scoaterea aparatului din ambalaj, controlați integritatea acestuia pe baza desenului și verificați prezența unor eventuale daune cauzate de transport. În caz de neclarități, nu utilizați aparatul și adresați-vă serviciului de asistență autorizat.



ATENȚIONARE! Scoateți din aparat eventualele materiale de comunicare precum etichete, marcaje etc., înainte de utilizare.



ATENȚIE! Risc de sufocare. Copiii nu trebuie să se joace cu ambalajul. A nu se lăsa punga de plastic la îndemâna copiilor.

- Acest aparat trebuie folosit doar în scopul pentru care a fost proiectat, și anume ca placă pentru întins părul pentru uz casnic. Orice altă utilizare este considerată a nu fi conformă cu scopul prevăzut și așadar este periculoasă.
- RO. Înainte de a conecta aparatul la rețeaua electrică, asigurați-vă că tensiunea și frecvența indicate în datele tehnice ale aparatului corespund cu cele ale rețelei de alimentare. Datele tehnice se află pe aparat sau pe sursa de alimentare, dacă există (vezi ghidul ilustrativ).
- Acest aparat poate fi utilizat de copii începând cu vârsta de 8 ani și de persoane cu capacități fizice, senzoriale sau mentale reduse sau lipsite de experiență și cunoștințe cu condiția să fie supravegheate adecvat sau să fi fost instruite cu privire la utilizarea în condiții de siguranță a aparatului și numai dacă sunt conștiente de pericolele legate de utilizarea aparatului. Copiii nu trebuie să se joace cu aparatul. Operațiunile de curățare și întreținere ce trebuie efectuată de utilizator nu trebuie efectuate de copii dacă nu sunt nesupravegheați.

- **⊘ NU utilizați aparatul dacă aveți mâinile ude sau picioarele ude sau goale.**
- **⊘ NU trageți de cablul de alimentare al aparatului pentru a scoate ștecherul din priza de curent.**
- **⊘ NU trageți sau ridicați aparatul de cablul de alimentare.**
- **⊘ NU expuneți aparatul umidității sau acțiunii agenților atmosferici (ploaie, soare, etc.) sau temperaturilor extreme.**
- **Aparatul nu trebuie lăsat nesupravegheat în timp ce este conectat la rețeaua de alimentare.**
- **Scoateți întotdeauna ștecherul de alimentare din priză înainte de curățare, întreținerea, și în cazul în care nu utilizați aparatul.**
- **În caz de defecte sau funcționare defectuoasă a aparatului, opriți-l și nu îl modificați. Pentru reparații adresați-vă unui centru de asistență tehnică autorizat.**
- **În cazul în care cablul de alimentare este deteriorat, acesta trebuie înlocuit de un centru de asistență tehnică autorizat, pentru a preveni orice riscuri.**
- **Când utilizați aparatul în baie, deconectați-l de la priza electrică după utilizare deoarece apa reprezintă un pericol chiar dacă aparatul este oprit.**
- **Pentru protecție suplimentară, vă recomandăm să vă instalați un disjuncteur diferențial (RCD) care să aibă un curent diferențial nominal de funcționare care să nu depășească 30 mA (ideal 10 mA) în circuitul de alimentare al băii Dvs. Cereți asistență din partea unui instalator.**







ATENȚIE! NU utilizați acest aparat în apropierea căzilor de baie, dușurilor, chiuvetelor sau altor recipiente care conțin apă.

- **Aparatul nu trebuie să intre în contact cu apa, cu alte lichide, spray-uri sau aburi. Pentru operațiunile de curățare și întreținere consultați instrucțiunile din capitolul prevăzut.**
- **Acest aparat trebuie utilizat doar pentru părul uman.**

NU utilizați aparatul pentru animale sau peruci și meșe din material sintetic.

- **Pentru caracteristicile aparatului, consultați exteriorul cutiei.**

LEGENDĂ SIMBOLURI

	<i>Avertisment</i>		<i>Interzicere generală</i>
	<i>Aparat de clasa II</i>		<i>Notă</i>
	<i>A nu se utiliza în cada de baie sau în cabina de duș</i>		

DESCRIEREA APARATULUI ȘI A ACCESORIILOR

RO Consultați Ghidul ilustrativ de la pag. I pentru a controla conținutul ambalajului. Toate figurile se află pe paginile interne ale copertei.

1. Plăci de încălzire
2. Taste de reglare a temperaturii (tasta + și tasta -)
3. Display
4. Tastă On/Off
5. Dispozitiv de blocare a plăcilor în poziție închisă
6. Cablu de alimentare
7. Date tehnice

Pentru informații privind caracteristicile aparatului consultați ambalajul extern. A se utiliza numai împreună cu accesoriile livrate.

SFATURI UTILE

Familiarizarea rapidă cu modul de utilizare a plăcii de păr vă va permite să stabiliți cu exactitate timpul de aplicare pentru a obține efectul dorit asupra părului.

- Asigurați-vă ca părul să fie uscat, curat și fără urme de fixativ, spumă sau gel pentru păr.
- Pieptănați părul și asigurați-vă că nu au rămas noduri. Începeți coafatul de la ceafă, treceți apoi la părțile laterale și încheiați pe frunte.
- În timpul utilizării, al încălzirii și răcirii plăcii așezați aparatul pe o

suprafață dreaptă și rezistentă la căldură.

- În timpul coafării fiți atenți să nu apropiați prea mult placa de zonele sensibile ale feței, ale urechilor, ale gâtului sau ale pielii.
- După utilizare lăsați placa să se răcească complet înainte de depozitare.

UTILIZARE



ATENȚIE! Acest aparat nu trebuie utilizat în cazul în care a căzut sau în cazul în care prezintă semne vizibile de deteriorări.



ATENȚIE! NU utilizați acest aparat în apropierea căzilor de baie, dușurilor, chiuvetelor sau altor recipiente care conțin apă. Nu introduceți niciodată aparatul în apă.



ATENȚIE! NU pulverizați spray pentru păr când aparatul este pornit. Risc de incendiu.

PREGĂTIREA PĂRULUI

RO

- Spălați părul ca de obicei, pieptănați-l și desfaceți nodurile.
- Uscați părul și pieptănați-l de la rădăcini spre vârfuri.

INSTRUCȚIUNI DE UTILIZARE

- Conectați cablul de alimentare (6) la rețeaua de alimentare.
- Apăsăți tasta On/Off (4) pentru a porni placa
- Selectați temperatura dorită în intervalul cuprins între 150°C și 230°C în funcție de tipul firului de păr și de efectul pe care doriți să îl obțineți, mai mult sau mai puțin evident; temperatura poate fi modificată în orice moment cu ajutorul tastelor + sau - (2); Temperatura selectată va ilumina intermitent până la atingerea valorii setate, după care va rămâne fixă pe display.
- Dacă doriți, puteți bloca temperatura setată pentru a evita modificarea accidentală a acesteia în timpul utilizării plăcii. Pentru a face acest lucru, țineți apăsată tasta + (2) timp de câteva minute. Simbolul lacătului va deveni luminos. Pentru a debloca temperatura, efectuați aceeași operațiune; simbolul lacătului va dispărea de pe display.
- Prindeți între degete o șuviță subțire de păr, cu volum redus și cu lățimea egală cu cea a plăcii și introduceți-o între cele două plăci.

- Cu o mână țineți șuvița întinsă, iar cu cealaltă deplasați placa închisă de la rădăcini spre vârfuri.
- După încheierea operațiunilor de coafare a părului țineți apăsată tasta On/Off (4) timp de câteva secunde pentru a opri aparatul.

ÎNTREȚINERE ȘI CURĂȚARE



ATENȚIE! Deconectați întotdeauna aparatul de la sursa de alimentare înainte de a efectua curățarea sau întreținerea.



ATENȚIE! Înainte de a reutiliza aparatul, asigurați-vă că toate componentele curățate sunt complet uscate!

- Așteptați ca plăcile de încălzire (1) să fie reci.
- Curățați suprafața plăcilor de încălzire (1) și mânerul cu un material textil moale și umed.

RO

PĂSTRARE



ATENȚIE! După utilizarea acestui aparat, asigurați-vă că s-a răcit complet înainte de a-l repune la locul lui.



ATENȚIE! NU înfășurați cablul de alimentare în jurul aparatului.

ELIMINARE



Ambalajul produsului este compus din materiale reciclabile. Eliminați-l conform normelor de protecție a mediului înconjurător.



Conform prevederilor art. 26 al Decretului Legislativ din 14 martie 2014, nr. 49 „Punerea în aplicare a directivei 2012/19/UE privind deșeurile reprezentate de aparatele electrice și electronice (RAEE)” simbolul tomberonului barat aplicat pe aparatul electric sau pe ambalajul acestuia indică faptul că la sfârșitul vieții utile, aparatul trebuie

colectat separat de alte deșeuri.

Utilizatorul are obligația de a preda aparatul ajuns la sfârșitul vieții utile centrelor locale de colectare separată a deșeurilor electrotehnice și electronice.

Ca și alternativă la gestionarea independentă, aparatele care urmează să fie eliminate pot fi predate agentului de vânzare în momentul achiziționării unui aparat de tip echivalent. La sediul agenților de vânzare a produselor electronice care dispun de o suprafață de vânzare de cel puțin 400 de m², este posibilă predarea gratuită, fără obligația de cumpărare, a produselor electronice cu dimensiuni mai mici de 25 cm care urmează să fie eliminate. Colectarea separată și trimiterea spre reciclare, tratament și eliminare conform normelor de protecție a mediului înconjurător a aparatelor scoase din uz contribuie la prevenirea efectelor negative asupra mediului și a sănătății și favorizează reutilizarea și/sau reciclarea materialelor din care este alcătuit aparatul.

ASISTENȚĂ ȘI GARANȚIE

Aparatul este acoperit de garanție pe o perioadă de doi ani de la data livrării. Data de început a garanției este cea indicată pe bonul fiscal/factură (cu condiția să fie clar lizibil), cu excepția cazului în care cumpărătorul dovedește că livrarea a avut loc după această dată. În cazul unui defect al produsului existent înainte de data livrării, producătorul garantează reparația sau înlocuirea fără plată a aparatului, cu excepția cazului în care una dintre cele două soluții este disproporționată în raport cu cealaltă. Cumpărătorul are obligația de a comunica unui Centru de asistență autorizat defectul de conformitate, în termen de două luni de la descoperirea defectului.

Nu sunt acoperite de garanție componentele care prezintă defecte cauzate de:

- a. daune suferite în timpul transportului sau de căderea accidentală
- b. instalarea greșită sau conectarea la o instalație electrică neadecvată
- c. reparații sau modificări efectuate de personal neautorizat
- d. lipsa sau efectuarea incorectă a întreținerii și curățării
- e. produs și/sau componente ale produsului supuse uzurii și/sau consumabile
- f. nerespectarea instrucțiunilor privind funcționarea aparatului, neglijență sau utilizarea necorespunzătoare.

Lista de mai sus are doar caracter exemplificativ și nu exhaustiv; prezenta garanție nu se acordă **în nicio situație care nu se datorează defectelor de fabricație ale aparatului**. Garanția nu se acordă în toate cazurile de utilizare necorespunzătoare a aparatului și în cazul uzului profesional. Nu ne asumăm nicio

responsabilitate pentru daune directe sau indirecte aduse lucrurilor sau pentru vătămarea persoanelor și animalelor domestice datorate nerespectării recomandărilor din acest manual în ceea ce privește instalarea, utilizarea și întreținerea aparatului. Fac excepție angajamentele contractuale de garanție stipulate cu vânzătorul.

Modalitate de asistență

Reparația aparatului trebuie efectuată la sediul unui Centru de asistență autorizat. Aparatul defect dus spre reparație la un Centru de asistență, dacă este încă în garanție, trebuie să fie însoțit de un document fiscal care să ateste data vânzării sau a livrării.

УВОД

Уважаеми клиенти, благодарим Ви, че избрахте нашия продукт. Уверени сме, че ще оцените неговото качество и надеждност, тъй като удовлетворението на клиента бе поставено на преден план по време на проектирането и производството му. Тези инструкции за употреба отговарят на европейския стандарт EN 82079.



ПРЕДУПРЕЖДЕНИЕ! Инструкции и предупреждения за безопасна работа.

Преди употребата на уреда прочетете внимателно инструкциите за употреба, и по-специално указанията за безопасност и предупрежденията, които трябва да бъдат спазвани. Съхранявайте това ръководство заедно с илюстрациите за бъдещи справки. Ако Ви се наложи да предадете уреда на друг потребител, не забравяйте да предадете и настоящата документация.

❗ ЗАБЕЛЕЖКА: ако някоя част от това ръководство е трудноразбираема или възникнат каквито и да било съмнения, преди да използвате продукта се свържете с фирмата на посочения на последната страница адрес.

❗ ЗАБЕЛЕЖКА: лица с нарушено зрение може да прегледат дигиталната версия на тези инструкции за употреба на нашия уебсайт www.tenactagroup.com

СЪДЪРЖАНИЕ

Увод.....	81
Указания за безопасност.....	82
Легенда символи.....	84
Описание на уреда и аксесоарите.....	84
Полезни съвети.....	84
Работа.....	85
Поддръжка и почистване.....	86
Съхранение.....	86
Изхвърляне.....	86
Сервиз и гаранция.....	87
Илюстрирана книжка.....	I
Технически данни.....	I

УКАЗАНИЯ ЗА БЕЗОПАСНОСТ

- След като извадите уреда от опаковката му, проверете цялостта му съгласно чертежа, както и за наличието на каквито и да е транспортни повреди. В случай на съмнение не използвайте уреда и се свържете с оторизиран сервизен център.



ВНИМАНИЕ! Преди употреба отстранете от уреда всички информационни материали, като например етикети, маркери и т.н.







ПРЕДУПРЕЖДЕНИЕ! Риск от задушаване. Децата не трябва да си играят с опаковката. Дръжте пластмасовата торбичка на недостъпни за деца места.

- Този уред трябва да се използва само за целите, за които е предназначен, а именно като преса за коса за домашна употреба. Счита се, че всяка друга употреба не отговаря на използването му по предназначение и следователно е опасна.
- **ВГ.** Преди да свържете уреда към електрическата мрежа, проверете дали указаните в техническите данни на уреда напрежение и честота отговарят на тези на електрическата мрежа. Тези технически данни са посочени върху уреда или върху захранващия модул, ако има такъв (вж илюстрациите).
- Този уред може да се използва от деца над 8-годишна възраст и лица с намалени физически, сензорни или умствени възможности или с липса на опит и познания, ако са наблюдавани или са били инструктирани относно употребата на уреда по безопасен начин и разбират свързаните с него опасности. Децата не трябва да си играят с уреда. Почистването и потребителската поддръжка не трябва да се извършват от деца без надзор.

- **⊘ НЕ използвайте уреда с мокри ръце, влажни крака или ако сте боси.**
 - **⊘ НЕ дърпайте захранващия кабел или самия уред, за да извадите щепсела от контакта.**
 - **⊘ НЕ дърпайте или повдигайте уреда чрез захранващия му кабел.**
 - **⊘ НЕ излагайте уреда на влага, атмосферни влияния (дъжд, слънце и т.н.) или на екстремни температури.**
 - **Уредът не трябва да се оставя без надзор, докато е включен в електрическата мрежа.**
 - **Винаги изключвайте уреда от електрическата мрежа преди почистване или извършване на поддръжка и когато уредът не се използва.**
 - **Ако уредът е повреден или е в неизправност, изключете го и не го отваряйте. Свържете се с оторизиран технически сервизен център за каквито и да е поправки.**
 - **Когато уредът се използва в баня, след употреба го изключете, тъй като близостта до водата представлява опасност дори и при изключен уред.**
 - **Quando si utilizza l'apparecchio in un bagno, bisogna staccare la spina dopo l'uso, poiché la prossimità con l'acqua costituisce un rischio anche se l'apparecchio è spento.**
 - **За допълнителна защита се препоръчва монтаж на дефектнотокова защита (ДТЗ) с номинален остатъчен ток под 30 mA (идеално би било 10 mA) в линията на мрежата, която доставя електричество до банята. Обърнете се за съвет към монтажника.**
- ⊘ ПРЕДУПРЕЖДЕНИЕ! НЕ използвайте уреда в близост до вани, душовете, мивки или други съдове, съдържащи вода.**
- **Този уред не трябва да влиза в контакт с вода, други течности, спрейове, пара. За всички операции по почистване и поддръжка се придържайте към инструкциите, дадени в съответната глава.**

- Този уред трябва да се използва само за човешка коса. НЕ използвайте уреда върху животни или на перуки и изкуствена коса, изработени от синтетичен материал.
- За характеристиките на уреда разгледайте външната опаковка.

ЛЕГЕНДА СИМВОЛИ

	<i>Предупреждение</i>		<i>Обща забрана</i>
	<i>Уред клас II</i>		<i>Забележка</i>
	<i>Не е подходящ за използване във ваната или под душа</i>		

ОПИСАНИЕ НА УРЕДА И АКСЕСОАРИТЕ

BG Разгледайте илюстрираната книжка стр. I за проверка на съдържанието в опаковката. Всички схеми са вътре в книжката.

- | | |
|--|-----------------------------------|
| 1. Нагряващи плочи | 4. Бутон On/Off |
| 2. Бутони за регулиране на температурата (бутон + и бутон -) | 5. Блокиране затваряне на плочите |
| 3. Дисплей | 6. Захранващ кабел |
| | 7. Технически данни |

Относно характеристиките на уреда, разгледайте външната опаковка. Да се използва единствено, с включените в доставката аксесоари.

ПОЛЕЗНИ СЪВЕТИ

Бързото научаване на начина на употреба на пресата за коса, позволява точно определяне на времето за използване, за постигане на желаният ефект върху косата.

- Проверете дали косите са сухи, чисти и без никаква следа от лак, пяна за коса или гел.
- Срешете косите, като проверите да не са заплетени. Започнете от темето, и продължете настрани, накрая отпред.

- По време на използване, загряване и охлаждане на преса, поставете уреда на гладка и топлоустойчива повърхност.
- По време на обработка на косата, внимавайте да не приближавате прекалено пресата до чувствителните зони на лицето, ушите, врата и кожата.
- След използване, оставете пресата да изстине напълно преди да я приберете.

РАБОТА



ПРЕДУПРЕЖДЕНИЕ! Уредът не трябва да се използва, ако е бил изпускан или ако има видими признаци на повреждане.



ПРЕДУПРЕЖДЕНИЕ! НЕ използвайте уреда в близост до вани, душове, мивки или други съдове, съдържащи вода. Никога не поставяйте уреда във вода.



ПРЕДУПРЕЖДЕНИЕ! НЕ пръскайте със спрей за коса, докато уредът е включен. Съществува риск от пожар.

ПОДГОТОВКА НА КОСАТА

- Мийте както обикновено косите и ги сретете като разделяте заплитанията.
- Сушете косите и ги решете от корена към върха.

ДЕЙСТВИЕ

- Включете захранващия кабел (6) към захранващата мрежа.
- Включете пресата, като натиснете бутон On/Off (4)
- Изберете желаната температура в диапазона между 150°C и 230°C включително, в зависимост от типа коса и от степента на ефекта, който искате да постигнете; температурата може да се променя по всяко време чрез натискане на бутоните + или - (2). Избраната температура започва да мига, докато бъде достигната, след което се показва непрекъснато на дисплея.
- Ако желаете, може да фиксирате стойността на избраната температура, за да избегнете възможността за случайни промени по време на използване на пресата. За да го направите, задръжте натиснат за няколко секунди бутон + (2). Иконата с катинарчето светва. За да отключите стойността на температурата, повторете същата операция;

иконата с катинарчето изчезва.

- Хванете между пръстите си тънък необемен кичур коса със същата ширина като пресата и го поставете между двете плочи.
- С една ръка дръжте опънат кичура, а с другата плъзнете затворена пресата от корените към върховете.
- След приключване на операциите по оформяне на прическата, изключете уреда, като задържите натиснат за две секунди бутон On/Off (4).

ПОДДРЪЖКА И ПОЧИСТВАНЕ



ПРЕДУПРЕЖДЕНИЕ! Винаги изключвайте уреда от електрическата мрежа преди почистване или извършване на поддръжка.



ПРЕДУПРЕЖДЕНИЕ! Преди да използвате уреда отново се уверете, че всички почистени части са напълно сухи!

BG.

- Изчакайте загорелите плочи (1) да изстинат.
- Почистете загорелите повърхности (1) и ръкохватката с мека и влажна кърпа.

СЪХРАНЕНИЕ



ПРЕДУПРЕЖДЕНИЕ! След като сте приключили използването на този уред, се уверете, че се е охладил напълно, преди да го приберете.



ПРЕДУПРЕЖДЕНИЕ! Не увивайте захранващия кабел около уреда.

ИЗХВЪРЛЯНЕ



Опаковката на уреда е съставена от материали с рециклиране. Изхвърляйте я съгласно нормите за

опазване на околната среда.



По смисъла на чл. 26 на Законодателен декрет №49 от 14 март 2014г. “Приложение на директива 2012/19/ЕС за отпадъците от електрическо и електронно оборудване (РАЕЕ)” символът на зачеркнатото кошче за боклук, посочен върху оборудването или върху опаковката показва, че продуктът трябва да се събира отделно от другите отпадъци в края на жизнения си цикъл.

Затова потребителят трябва да предаде оборудването, което няма да се използва повече, в лицензирани общински центрове за разделно събиране на отпадъци от електротехника и електроника.

Като алтернатива на самостоятелното управление на отпадъците, е възможно да предадете оборудването, което желаете да изхвърлите, на търговеца на дребно в момента на закупуване на ново оборудване от еквивалентен вид. Освен това е възможно да предадете безплатно, без задължение за покупка, електронните продукти за изхвърляне с размери под 25 см при търговците на дребно на електронни продукти с търговска площ от поне 400м². Правилното разделно събиране за последващо изпращане на изхвърленото оборудване за екологично съобразно рециклиране, третиране и унищожаване допринася за избягване на възможни отрицателни последици за околната среда и за здравето и благоприятства повторното използване и/или рециклиране на съставните материали на оборудването.

BG

СЕРВИЗ И ГАРАНЦИЯ

Уредът е с двегодишна гаранция, считано от датата на доставка на стоката. За целта за валидна се смята посочената върху касовия бон/фактурата дата (стига да е добре четима), освен ако купувачът не докаже, че предаването на стоката е настъпило в последващ момент. В случай на дефект на продукта, датиращ от преди датата на доставка, се дава гаранция за поправката или замяната на уреда без разходи за потребителя, освен ако едно от двете решения не се окаже непропорционално спрямо другото. Купувачът е длъжен да съобщи на оторизирания сервизен център за проблем със съответствието в рамките на два месеца от откриване на проблема.

Гаранцията не покрива всички части, които се окажат дефектни поради:

- a. щети, нанесени при транспортирането или от случайни падания
- b. погрешен монтаж или неподходяща електрическа инсталация
- c. поправки или промени, направени от неоторизиран персонал

- d. липсващи или неправилни поддръжка и почистване
- e. уред и/или части на уреда, подлежащи на износване и/или захабяване
- f. неспазване на инструкциите за работа на уреда, небрежност или невнимание при употреба.

Списъкът по-горе е чисто примерен и не е изчерпателен, тъй като настоящата гаранция не е валидна при всички **обстоятелства, които не може да се дължат на производствени дефекти** на уреда. Освен това гаранцията не е валидна във всички случаи на неподходяща употреба на уреда и при професионална употреба. Не поемаме никаква отговорност за евентуални щети, нанесени директно или индиректно на лица, вещи и домашни животни вследствие на несъблюдаването на всички предписания, посочени в тази книжка по отношение на монтажа, използването и поддръжката на уреда. Изключение правят гаранционните договорни действия по отношение на продавача.

Начин на сервизно обслужване

Уредът трябва да се поправя от оторизиран сервизен център. Ако е в гаранция, дефектният уред трябва да бъде изпратен до сервизния център заедно с данъчен документ, който да удостоверява датата му на продажба или на доставка.

WPROWADZENIE

Szanowni Państwo! Dziękujemy za wybór naszego produktu. Jesteśmy przekonani, że docenią Państwo jego jakość i niezawodność, gdyż został opracowany i zaprojektowany z myślą o zadowoleniu klienta. Wskazówki użycia produktu są zgodne z normą europejską EN 82079.



OSTRZEŻENIE! Instrukcje i ostrzeżenia dotyczące bezpiecznego użycia produktu.

Przed użyciem tego urządzenia prosimy o dokładne zapoznanie się z instrukcją użycia, a w szczególności z uwagami dotyczącymi bezpieczeństwa oraz ostrzeżeniami, których należy przestrzegać. Należy zachować niniejszą instrukcję wraz z graficznym przewodnikiem w celu wykorzystania jej w przyszłości. W przypadku przekazania urządzenia innej osobie należy pamiętać o przekazaniu dokumentacji urządzenia.

i UWAGA: W razie trudności ze zrozumieniem niniejszej instrukcji lub jakichkolwiek wątpliwości, przed zastosowaniem produktu należy skontaktować się z firmą, której adres znajduje się na ostatniej stronie.

i UWAGA: osoby słabowidzące mogą zapoznać się z cyfrową wersją tych instrukcji dostępną w witrynie internetowej www.tenactagroup.com

SPIS TREŚCI

Wprowadzenie	89
Informacje o bezpieczeństwie	90
Opis symboli	92
Opis urządzenia i końcówek	92
Pomocne wskazówki	92
Zastosowanie	93
Konserwacja i czyszczenie	94
Przechowywanie	94
Likwidacja	94
Serwis i gwarancja	95
Przewodnik	I
Dane techniczne	I

INFORMACJE O BEZPIECZEŃSTWIE

- Po wyjęciu urządzenia z opakowania należy sprawdzić, porównując się rysunkiem, czy jest ono kompletne oraz czy w trakcie transportu nie doszło do uszkodzeń. W razie wątpliwości nie należy używać urządzenia i należy skontaktować się z autoryzowanym ośrodkiem serwisowym.



PRZESTROGA! Przed użyciem urządzenia należy usunąć z przyrządu wszystkie materiały informacyjne, takie jak etykiety, przywieszki itp.



OSTRZEŻENIE! Niebezpieczeństwo uduszenia. Dzieci nie powinny bawić się opakowaniem. Przechowywać plastikowy worek w miejscu niedostępnym dla dzieci.

- Przyrząd można stosować jedynie do celu, w jakim został opracowany, czyli jako prostownicę do włosów do wykorzystywania w warunkach domowych. Wszelkie inne zastosowania są niezgodne z zamierzonym użyciem i z tego względu są niebezpieczne.
- Przed podłączeniem urządzenia do sieci elektrycznej należy upewnić się, że napięcie i częstotliwość wskazane w danych technicznych urządzenia odpowiadają parametrom sieci elektrycznej. Dane techniczne zamieszczone są na urządzeniu lub zasilaczu, jeśli został dołączony do urządzenia (zob. instrukcja ilustrowana).
- Urządzenie może być używane przez dzieci w wieku 8 lat lub starsze, osoby o ograniczonych możliwościach fizycznych, czuciowych lub psychicznych, niemające doświadczenia lub wiedzy pod warunkiem, że zostaną odpowiednio pouczone, będą nadzorowane pod kątem bezpiecznego użycia urządzenia i zrozumieją związane z tym zagrożenia. Dzieci nie powinny bawić się urządzeniem. Dzieci nie powinny bez dozoru czyścić urządzenia ani dokonywać jego konserwacji.





- **⊘ NIE WOLNO** używać urządzenia, mając mokre ręce, wilgotne stopy lub na bosy.
- **⊘ NIE WOLNO** ciągnąć za kabel ani za samo urządzenie w celu wyjęcia wtyczki z gniazdka.
- **⊘ NIE WOLNO** ciągnąć ani podnosić urządzenia, trzymając za kabel zasilania elektrycznego.
- **⊘ NIE WOLNO** wystawiać urządzenia na wilgoć, czynniki atmosferyczne (deszcz, słońce itp.) ani na skrajne temperatury.
- Nie wolno pozostawiać urządzenia bez nadzoru, gdy jest podłączone do sieci elektrycznej.
- Zawsze należy odłączyć urządzenie od sieci elektrycznej przed jego czyszczeniem lub przeprowadzaniem czynności konserwacyjnych, a także wówczas, gdy urządzenie nie jest wykorzystywane.
- Jeżeli urządzenie jest wadliwe lub nie działa we właściwy sposób, należy je wyłączyć i nie dokonywać prób naprawy. W celu naprawy należy skontaktować się z autoryzowanym ośrodkiem serwisowym.
- Jeśli kabel zasilania elektrycznego zostanie uszkodzony, musi zostać wymieniony przez autoryzowany ośrodek serwisowy w celu zapobieżenia niebezpiecznym sytuacjom.
- Jeśli urządzenie wykorzystywane jest w łazience, należy **PL** wyjąć wtyczkę z gniazdka po zakończeniu korzystania z urządzenia, ponieważ możliwość kontaktu z wodą stanowi zagrożenie również wówczas, gdy urządzenie jest wyłączone.
- W celu zapewnienia dodatkowej ochrony zaleca się instalację wyłącznika różnicowo-prądowego (RCD) w obwodzie elektrycznym zasilającym łazienkę, o wartości znamionowego prądu różnicowego nieprzekraczającej 30 mA (optymalnie wynoszącej 10 mA). Zasięgnij porady instalatora.



OSTRZEŻENIE! NIE WOLNO używać urządzenia w pobliżu wanny, prysznicza, umywalki lub innych zbiorników z wodą.

- Urządzenie nie może mieć kontaktu z wodą, innymi płynami, aerozolami ani parą. Wskazówki dotyczące czyszczenia i konserwacji urządzenia można znaleźć w odpowiednim rozdziale.
- Urządzenia należy używać tylko na ludzkich włosach. **NIE WOLNO** używać urządzenia na zwierzętach, perukach ani pasmach włosów syntetycznych.
- Opis urządzenia znajduje się na opakowaniu zewnętrznym.

OPIS SYMBOLI

	<i>Ostrzeżenie</i>		<i>Ogólny zakaz</i>
	<i>Urządzenie klasy II</i>		<i>Uwaga</i>
	<i>Nie do użytku w wannie lub pod prysznicem</i>		

OPIS URZĄDZENIA I KOŃCÓWEK

Aby sprawdzić zawartość opakowania należy przejrzeć przewodnik na str. I. Wszystkie rysunki znajdują się na wewnętrznych stronach okładki.

- PL**
1. Rozgrzewające się płytki
 2. Przyciski do regulacji temperatury (przycisk + i przycisk -)
 3. Wyświetlacz
 4. Przycisk On/Off
 5. Blokada zamykania płytek
 6. Kabel zasilający
 7. Dane techniczne

Techniczne cechy urządzenia podano na zewnątrz opakowania. Używać tylko z dostarczonymi końcówkami.

POMOCNE WSKAZÓWKI

Szybka nauka techniki korzystania z prostownicy umożliwi dokładne określenie czasu używania celem uzyskania oczekiwanego efektu.

- Należy upewnić się, że włosy są suche, czyste i nie pozostał na nich lakier do włosów, pianka ani żel.
- Rozczesać włosy, rozplątując ewentualne supły. Układanie należy zacząć od zgięcia na karku, następnie przejść do boków i zakończyć modelując część przednią.

- Podczas użytkowania, nagrzewania i stygnięcia prostownicy, umieścić urządzenie na powierzchni płaskiej i odpornej na ciepło.
- Podczas układania należy uważać, aby zbyt nie zbliżać prostownicy do wrażliwych części twarzy, uszu, szyi czy skóry.
- Po użyciu, przed odłożeniem jej na miejsce, pozostawić prostownicę do całkowitego ostygnięcia.

ZASTOSOWANIE



OSTRZEŻENIE! Urządzenia nie należy używać po jego upadku lub jeśli widoczne są ślady uszkodzenia.



OSTRZEŻENIE! NIE WOLNO używać urządzenia w pobliżu wanny, prysznic, umywalki lub innych zbiorników z wodą. Nigdy nie wolno zanurzać urządzenia w wodzie.



OSTRZEŻENIE! NIE WOLNO rozpylać lakieru do włosów w momencie, gdy urządzenie jest włączone. Grozi to wywołaniem pożaru.

PRZYGOTOWANIE WŁOSÓW

- Umyć jak zwykle włosy i przeczesać grzebieniem, rozplątując supły.
- Wysuszyć włosy i wyszczotkować od nasady do czubka.

INSTRUKCJE UŻYCIA

- Połączyć kabel zasilający (6) z siecią zasilania.
- Włączyć prostownicę, naciskając na przycisk On/Off (4).
- Ustawić wybraną temperaturę w przedziale od 150°C do 230°C, zależnie od rodzaju włosów i oczekiwanego efektu. Temperaturę można zmienić w dowolnej chwili, naciskając na przycisk + lub - (2). Wybrana temperatura zacznie migać, dopóki nie zostanie osiągnięta jej wartość, następnie pozostanie wyświetlona na wyświetlaczu.
- Wybraną temperaturę można zablokować, żeby uniknąć przypadkowych zmian podczas używania prostownicy. W tym celu przytrzymać przez kilka sekund przycisk + (2). Zaświeci się ikona kłódki. Aby odblokować temperaturę, powtórzyć te

same czynności; ikona kłódki zniknie.

- Chwycić palcami cienkie pasmo włosów o tej samej szerokości, co płytka i włożyć je między dwie płytki.
- Jedną ręką przytrzymać naprężone pasmo a drugą przesunąć zamkniętą płytkę od nasady do końcówek.
- Po zakończeniu układania wyłączyć urządzenie, wciskając na dwie sekundy przycisk On/Off (4).

KONSERWACJA I CZYSZCZENIE



OSTRZEŻENIE! Zawsze należy odłączyć urządzenie od sieci elektrycznej przed jego czyszczeniem lub przeprowadzaniem czynności konserwacyjnych.



OSTRZEŻENIE! Przed użyciem urządzenia po czyszczeniu należy upewnić się, że wszystkie czyszczone części są całkowicie suche!

- Poczekać, aż rozgrzewające się płytki (1) ostygną.
- Wyczyścić powierzchnie nagrzewanych płytek (1) i uchwyt wilgotną, miękką szmatką.

PL

PRZECHOWYWANIE



OSTRZEŻENIE! Po zakończeniu korzystania z urządzenia należy pozostawić je do całkowitego ostygnięcia przed odłożeniem go na miejsce.



OSTRZEŻENIE! NIE WOLNO owijać kabla zasilającego wokół urządzenia.

LIKWIDACJA



Опаковката на уреда е съставена от материали с рециклиране. изхвърляйте я съгласно нормите за опазване на околната среда.



Zgodnie z art. 26 dekretu z mocą ustawy z dnia 14 marca 2014, n. 49 "Wdrożenie dyrektywy 2012/19/UE w sprawie zużytego sprzętu elektrycznego i elektronicznego (WEEE)" przekreślony koszt na sprzęcie lub jego opakowaniu oznacza, że po zakończeniu eksploatacji produktu należy go zebrać oddzielnie od innych odpadów.

W związku z tym użytkownik po zakończeniu eksploatacji sprzętu powinien go przekazać do odpowiednich miejskich ośrodków segregacji odpadów elektrotechnicznych i elektronicznych.

Zamiast samodzielnego zarządzania podczas zakupu nowego, równoważnego sprzętu można przekazać dystrybutorowi sprzęt przeznaczony do utylizacji.

Ponadto w sklepach z artykułami elektronicznymi o powierzchni sprzedaży wynoszącej co najmniej 400 m² można pozostawić bezpłatnie, bez obowiązku zakupu, produkty elektroniczne przeznaczone do utylizacji o wymiarach mniejszych niż 25 cm.

Odpowiednia selektywna zbiórka prowadząca do późniejszego recyklingu, przetwarzania i utylizacji urządzenia przyjaznej dla środowiska przyczynia się do zapobiegania negatywnym skutkom dla środowiska i zdrowia i sprzyja ponownemu użyciu i/lub recyklingowi materiałów, z których składa się sprzęt.

SERWIS I GWARANCJA

Urządzenie jest objęte dwuletnią gwarancją od daty dostawy. Terminem odniesienia jest data podana na paragonie/fakturze (pod warunkiem, że jest czytelna), chyba że kupujący może udowodnić, że dostawa nastąpiła później. W przypadku wady produktu już istniejącej w dniu dostawy, gwarantowana jest naprawa lub wymiana urządzenia bez opłat, chyba że jedno z dwóch rozwiązań jest nieproporcjonalne w stosunku do drugiego. Kupujący ma obowiązek poinformować pracownika autoryzowanego serwisu o występowaniu nieprawidłowości w terminie do dwóch miesięcy od wykrycia wady.

Nie są objęte gwarancją wszystkie części, które mogą ulec uszkodzeniu wskutek:

- a. szkód na skutek transportu lub przypadkowego spadku
- b. nieprawidłowego montażu lub nieodpowiedniości instalacji elektrycznej
- c. napraw lub zmian dokonanych przez osoby nieupoważnione
- d. braku lub nieprawidłowej konserwacji i czyszczenia
- e. produktu i/lub części produktu narażonych na zużycie i/lub materiałów eksploatacyjnych
- f. nieprzestrzegania instrukcji eksploatacji urządzenia, zaniedbań lub nieostrożnego użytkownika.

Powyższa lista ma charakter przykładowy i nie jest wyczerpująca, gdyż niniejsza gwarancja nie dotyczy **przypadków, które nie są związane z wadami fabrycznymi urządzenia**. Gwarancja jest również

wykluczona we wszystkich przypadkach niewłaściwego użytkowania urządzenia i w przypadku zastosowań profesjonalnych. Firma nie ponosi odpowiedzialności za jakiegokolwiek szkody poniesione bezpośrednio lub pośrednio przez osoby, rzeczy lub zwierzęta domowe wskutek nieprzestrzegania wszystkich zaleceń podanych w niniejszej instrukcji dotyczących instalacji, obsługi i konserwacji urządzenia. Zastrzega się prawo do wysuwania roszczeń wynikających z umowy gwarancyjnej w stosunku do sprzedawcy.

Zasady serwisu technicznego

Naprawę urządzenia należy powierzyć upoważnionemu Serwisowi. W ramach gwarancji wadliwe urządzenie należy dostarczyć do serwisu razem z paragonem fiskalnym poświadczającym datę sprzedaży lub dostawy.

UVOD

Poštovani korisniče, hvala vam što ste odabrali naš proizvod. Sigurni smo da ćete znati cijiniti kvalitetu i pouzdanost ovog proizvoda budući da je on osmišljen i proizveden imajući na umu zadovoljstvo korisnika. Ove su upute za uporabu u skladu s Europskim Standardom EN 82079.



UPOZORENJE! Upute i upozorenja za sigurnu uporabu.

Prije korištenja ovog aparata, pažljivo pročitati upute za uporabu i posebice sigurnosne napomene i upozorenja, koja se moraju zadovoljiti. Čuvati ovaj priručnik zajedno s ilustriranim vodičem za buduće savjetovanje. Ako se aparat preda nekom drugom korisniku, predati mu i ovu dokumentaciju.

ⓘ NAPOMENA: ako bilo koji dio ovog priručnika bude teško razumljiv ili u slučaju bilo koje sumnje, kontaktirati tvrtku na adresi navedenoj na zadnjoj stranici prije korištenja proizvoda.

ⓘ NAPOMENA: osobe ograničenog vida mogu konzultirati digitalnu verziju ovih uputa za uporabu na internetskoj stranici www.tenactagroup.com

HR

SADRŽAJ

Uvod	97
Sigurnosne napomene	98
Tumač simbola	100
Opis aparata i njegove opreme	100
Korisni savjeti	100
Korištenje	101
Održavanje i čišćenje	102
Čuvanje	102
Odlaganje	102
Servisiranje i jamstvo	103
Ilustrirani vodič	I
Tehnički podaci	I

SIGURNOSNE NAPOMENE

- Nakon uklanjanja aparata iz ambalaže, provjeriti njegovu cjelovitost na osnovi crteža i je li pretrpio oštećenja tijekom prijevoza. U slučaju sumnje, ne koristiti aparat i kontaktirati servisni centar.





OPREZ! Ukloniti sve komunikacijske materijale kao što su naljepnice, oznake itd. s aparata prije uporabe.



UPOZORENJE! Rizik od gušenja. Djeca se ne smiju igrati s pakiranjem. Držati plastične vrećice izvan dohvata djece.

- Ovaj se aparat mora koristiti samo u svrhu za koju je namijenjen, to jest kao četka za ravnanje kose za kućansku uporabu. Svaka se druga uporaba smatra ne u skladu s namjeravanom uporabom i stoga opasna.
- Prije povezivanja aparata na glavno napajanje, uvjeriti se da se napon i frekvencija navedeni u tehničkim podacima aparata podudaraju s onima glavnog napajanja. Ovi tehnički podaci postoje na aparatu ili jedinici za napajanje (vidi ilustrirani vodič).
- Ovaj aparat mogu koristiti djeca starija od 8 godina i osobe sa smanjenim tjelesnim, osjetilnim ili mentalnim sposobnostima ili koje nemaju dovoljno iskustva ili znanja pod uvjetom da ih se nadgleda ili daju upute o korištenju aparata na siguran način kako bi razumjeli opasnosti kojima se izlažu. Djeca se ne smiju igrati s aparatom. Čišćenje i korisničko održavanje aparata ne smiju obavljati djeca bez nadzora.
-  NE koristiti aparat mokrim rukama, mokrim

stopalima ili ako ste bos.

-  NE povlačiti kabel za napajanje ili sam aparat kako bi se iskopčao utikač iz utičnice.
-  NE povlačiti i ne podizati aparat preko kabela za napajanje.
-  NE izlagati aparat vlazi ili atmosferskim utjecajima (kiši, suncu, itd.) ili ekstremnim temperaturama.
- Aparat se ne smije ostaviti bez nadzora kada je ukopčan na struju.
- Uvijek iskopčati aparat iz struje prije čišćenja ili obavljanja održavanja ili kada se aparat ne koristi.
- Ako je aparat neispravan ili u kvaru, isključiti ga i ne dirati. Kontaktirati ovlaštenu tehničku službu za bilo kakve popravke.
- Ako je kabel za napajanje oštećen, mora ga zamijeniti ovlaštenu tehničku službu na način da se spriječe svi rizici.
- Kada se aparat koristi u kupaonici, iskopčati ga nakon korištenja jer blizina vode predstavlja opasnost, čak i kada je aparat isključen.
- Za dodatnu zaštitu, poželjna je ugradnja strujne sklopke (RCD) s preostalom radnom strujom koja ne prelazi 30 mA (idealno je 10 mA) za električni krug koji napaja kupaonicu. Zatražiti savjet od vašeg instalatera.







UPOZORENJE! NE koristiti ovaj aparat u blizini kada, tuševa, bazena ili drugih posuda s vodom.

- Ovaj aparat ne smije doći u dodir s vodom, drugim tekućinama, sprejem, parom. Za bilo kakve operacije čišćenja i održavanja potražiti ih u uputama u odgovarajućem poglavlju.
- Ovaj se aparat mora koristiti samo na ljudskoj kosi. NE koristiti aparat na životinjama ili na

perikama ili umecima za kosu od sintetskih materijala.

- Za značajke aparata, pogledati vanjsku ambalažu.

TUMAČ SIMBOLA

 <i>Upozorenje</i>	 <i>Opća zabrana</i>
 <i>Aparat klase II</i>	 <i>Napomena</i>
 <i>Nije prikladan za uporabu u kadi ili pod tušem</i>	

OPIS APARATA I NJEGOVE OPREME

Pogledajte Ilustrirani vodič na str.1 da biste provjerili sadržaj pakiranja. Sve slike se nalaze u unutrašnjim stranicama naslovnice.

1. Ploče za zagrijavanje
2. Tipke za prilagodbu temperature (tipka + i tipka -)
3. Zaslon
4. Tipka On/Off (uključiti/isključiti)
5. Blokada zatvaranja ploča
6. Kabel za napajanje
7. Tehnički podaci

U svezi sa značajkama aparata, pogledajte vanjsku ambalažu. Koristite isključivo s priloženom opremom.

HR

KORISNI SAVJETI

Brzo učenje o tome kako koristiti glačalo za kosu će vam omogućiti da točno odredite vrijeme primjene kako biste postigli željeni učinak na kosi.

- Uvjerite se da je kosa osušena, čista i bez ikakvog traga laka, pjene za kosu ili gela.
- Očešljajte kosu te se uvjerite da na njoj nema čvorova. Počnite glačati kosu od potiljka, nastavite sa strane i završite na čelu.
- Nakon uporabe, grijanja i hlađenja glačala za kosu, postavite aparat na glatku površinu koja je otporna na toplinu.
- Dok glačate kosu, pripazite da ne približite previše glačalo za kosu osjetljivim dijelovima lica, ućiju, vrata i vlasišta.

- Na kraju uporabe, ostavite glačalo za kosu da se ohladi u potpunosti prije nego što ga odložite.

KORIŠTENJE



UPOZORENJE! Ovaj se aparat ne smije koristiti ako je pao ili ako su na njemu vidljivi znakovi oštećenja.



UPOZORENJE! NE koristiti ovaj aparat u blizini kada, tuševa, bazena ili drugih posuda s vodom. Nikada je uranjati aparat u vodu.



UPOZORENJE! NE prskati lak za kosu kada je aparat uključen. Postoji rizik od požara.

PRIPREMA KOSE

- Operite na uobičajeni način kosu i dobro je očešljajte.
- Osušite kosu i očetkajte je od korijena do vrhova.

UPUTE O KORIŠTENJU

- Ukopčajte kabel za napajanje (6) na mrežu za napajanje.
- Uključite ploču pritiskom na tipku On/Off (uključiti/isključiti) (4)
- Odaberite željenu temperatura u rasponu od 150°C do 230°C i s obzirom na tip vlasi i želite li postići jači ili slabiji učinak; možete varirati temperaturu u bilo kojem trenutku na način da pritisnete tipke + ili - (2); Odabrana će temperatura početi treperiti sve dok se u potpunosti ne dostigne, nakon čega će ostati fiksno uključena na zaslonu.
- Ako želite, možete blokirati odabranu temperaturu kako se ona ne bi slučajno promijenila tijekom korištenja ploče. Da biste to učinili, držite pritisnutom u trajanju od nekoliko sekundi tipku + (2). Ikona s bravom će se osvijetliti. Da biste odblokirali temperaturu, ponovite istu operaciju; ikona s bravom će nestati.
- Uzmite prstima tanak pramen kose koji ima istu širinu kao i glačalo i umetnite ga između dvije ploče glačala.
- Jednom rukom držite pramen, a drugom klizite zatvorenom pločom od korijena prema vrhovima.
- Nakon što završite s operacijama oblikovanja frizure isključite

HR

aparat na način da držite nekoliko sekundi pritisnutom tipku On/Off (uključiti/isključiti) (4).

ODRŽAVANJE I ČIŠĆENJE



UPOZORENJE! Uvijek iskopčati aparat sa glavnog napajanja prije čišćenja ili obavljanja održavanja.



UPOZORENJE! Provjeriti da su svi očišćeni dijelovi suhi prije ponovnog korištenja aparata!

- Pričekajte da se zagrijane ploče (1) ohlade.
- Očistite površinu zagrijanih ploča (1) i drške mekanom i vlažnom krpom.

ČUVANJE



UPOZORENJE! Nakon što se završi s korištenjem ovog aparata, uvjeriti se da se u potpunosti ohladio prije nego što se odloži.



UPOZORENJE! NE omatati kabel za napajanje oko aparata.

HR

ODLAGANJE



Ambalaža proizvoda se sastoji od materijala koji se mogu reciklirati. Odložite ga u skladu s propisima o zaštiti okoliša.



A 2014. március 14-i, 49-es számú "Az elektromos és elektronikus berendezések hulladékairól (RAEE) alkotott 2012/19/EU irányelv aktualizálásáról" szóló törvény erejű rendelet 26. cikkelye értelmében a készüléken vagy annak csomagolásán elhelyezett áthúzott hulladékgyűjtőt ábrázoló jel arra utal, hogy a készülék a hasznos élettartama végén nem kezelhető háztartási hulladékként.

A felhasználó köteles a már nem használt terméket az elektromos és elektronikus hulladékok gyűjtésére szakosodott gyűjtőközpontban leadni.

Vagy a kidobásra szánt készüléket átadhatja a kereskedőnek egy új, egyenértékű készülék vásárlása esetén.

A 400 m²-t meghaladó területű elárúsítóhellyel rendelkező műszaki áruházakban a kidobásra szánt 25 cm-nél kisebb háztartási eszközök ingyenesen, vásárlási kötelezettség nélkül leadhatók. A nem használt elektromos és elektronikus készülékek szelektív gyűjtése és ezt követő környezetkímélő újrahasznosítása, kezelése és ártalmatlanítása hozzájárul a környezet és az emberi egészség védelméhez valamint a gépet alkotó anyagok újbóli felhasználásához.

SERVISIRANJE I JAMSTVO

Za aparat postoji jamstvo u trajanju od dvije godine od datuma isporuke. Pod datumom isporuke podrazumijeva se onaj naveden na računu/fakturi (pod uvjetom da je jasno čitljiv), osim ako kupac ne dokaže da je aparat naknadno isporučen. U slučaju neispravnosti proizvoda prije datuma isporuke, jamči se popravak ili zamjena bez nadoplate, osim u slučaju da jedno od dva rješenja bude nesrazmjerno u odnosu na ono drugo. Kupac ima obvezu obavijestiti Ovlašteni Servisni centar o nepostojanju sukladnosti u roku od dva mjeseca od otkrivanja tog nedostatka.

Nisu pokriveni jamstvom svi neispravni dijelovi koji su posljedica:

- a. oštećenja za vrijeme prijevoza ili slučajnih padova
- b. pogrešne instalacije ili neprikladnog električnog sustava
- c. popravaka ili izmjena koje je izvršilo neovlašteno osoblje
- d. neobavljenog ili nepravilnog održavanja i čišćenja
- e. proizvoda i/ili dijelova proizvoda izloženih trošenju i/ili potrošnji
- f. nepoštivanja uputa o radu aparata, nemara ili propusta pri uporabi.

Gore navedeni popis ima samo svrhu davanja primjera i nije potpun budući da jamstvo neće pokrivati sve one **slučajeve koji nisu posljedica propusta u proizvodnji** aparata. Jamstvo neće važiti u svim slučajevima nepravilnog korištenja aparata te u slučaju profesionalne uporabe istog. Ne preuzima se nikakva odgovornost za štetu koja se može izravno ili neizravno nanijeti osobama, predmetima i kućnim ljubimcima, a koja je posljedica nepoštivanja svih propisa navedenih

u odgovarajućoj knjižici u vezi s instalacijom, uporabom i održavanjem aparata. Ostavljamo sebi na ugovorno pravo poduzimanja u cilju jamstva postupaka protiv prodavatelja.

Način servisiranja

Popravak aparata mora obaviti Ovlašteni Servisni centar. Pokvareni aparat, ako je pokriven jamstvom, mora se dostaviti radi zamjene/popravljanja zajedno s fiskalnim dokumentom u kojem se navodi njegov datum kupnje ili isporuke.

UVOD

Spoštovani kupec, zahvaljujemo se vam za izbiro našega izdelka. Prepričani smo, da boste prepoznali njegovo kakovost in zanesljivost, saj je bil zamišljen in narejen z mislijo na zadovoljstvo kupca. Ta navodila so skladna z evropskim standardom EN 82079.



OPOZORILO! Navodila in opozorila za varno uporabo.

Preden začnete aparat uporabljati, pozorno preberite navodila za uporabo, še posebej bodite pozorni na varnostna opozorila, ki jih je treba upoštevati. Priročnik skupaj s slikovnim vodnikom shranite za prihodnje ogleda. Če bi aparat predali drugemu uporabniku, morate skupaj z njim predati tudi to dokumentacijo.

❗ OPOMBA: če bi pri branju tega priročnika naleteli na nejasnost ali dvom, se obrnite na proizvajalca in sicer na naslov, naveden na zadnji strani, preden začnete z uporabo izdelka.

❗ OPOMBA: slabovidne osebe lahko pogledajo digitalno verzijo navodil za uporabo, ki je na voljo na spletni strani www.tenactagroup.com

KAZALO

Uvod	105
Varnostna opozorila	106
Legenda simbolov	108
Opis aparata in dodatne opreme	108
Koristni nasveti	108
Način uporabe	109
Vzdrževanje in čiščenje	110
Shranjevanje	110
Odlaganje	110
Pomoč in garancija	111
Slikovni vodnik	I
Tehnični podatki	I

VARNOSTNA OPOZORILA

- Ko izdelek odstranite iz embalaže, glede na sliko preverite njegovo brezhibnost in pogledajte, če je morda prišlo do poškodbe pri transportu. Če ste v dvomih, naprave ne uporabljajte in se obrnite na pooblaščen servisni center.



POZOR! Pred uporabo z naprave odstranite vse informativne materiale, kot so oznake, etikete.



OPOZORILO! Tveganje za zadušitev. Otroci se z embalažo ne smejo igrati. Plastično vrečko shranite izven dosega otrok.

- Ta aparat je dovoljeno uporabljati le v namen, za katerega je bil narejen, torej kot ravnalnik las za domačo uporabo. Vsakršna drugačna uporaba se smatra za nepravilno in zato nevarno.
- Preden aparat priključite na napajalno omrežje, se prepričajte, da sta voltaža in frekvenca, navedeni v tehničnih podatkih, skladni z značilnostmi napajalnega omrežja. Tehnični podatki so navedeni na sami napravi ali pa na napajalni enoti (če je le-ta prisotna).
- To napravo smejo uporabljati otroci, starejši od osmih let in osebe z zmanjšanimi fizičnimi, senzoričnimi in duševnimi sposobnostmi ali osebe brez znanja ali izkušenj, če so pod nadzorom ali so bile poučene o varni uporabi aparata in razumejo tveganja, ki jih uporaba prinaša. Otroci se z napravo ne smejo igrati. Otroci naprave ne smejo čistiti, niti na njej izvajati vzdrževalnih posegov, razen če niso pod nadzorom.

SL

- **⊘ Aparata NE uporabljajte, če imate mokre roke ali noge ali ste bos.**
- **⊘ Pri izključevanju aparata iz omrežja NE vlecite za kabel.**
- **⊘ NE vlecite in NE dvigujte aparata za napajalni kabel.**
- **⊘ Aparata NE izpostavljajte vlažnosti ali vremenskim dejavnikom (dež, sonce, itd.) ali ekstremnim temperaturam.**
- **Ko je aparat priklopljen na napajalno omrežje, ga ne smete pustiti brez nadzora.**
- **Preden se lotite vzdrževalnih posegov ali ko aparata ne uporabljate, ga vedno izključite iz napajalnega omrežja.**
- **Če je aparat okvarjen ali ne dela pravilno, ga izklopite in ga ne poizkušajte popravljati. Za izvedbo popravil se obrnite na pooblaščen servisni center.**
- **Če je napajalni kabel poškodovan, ga je treba zamenjati v pooblaščenem servisnem centru in tako preprečiti morebitna tveganja.**
- **Ko napravo uporabljate v kopalnici, jo po uporabi vedno izključite, saj bližina vode predstavlja nevarnost, tudi ko je naprava ugasnjena.**
- **Za večjo stopnjo varnosti je na električni tokokrog, ki napaja kopalnico, priporočljivo namestiti napravo za diferencialni tok (RCD), ki deluje na nominalnem toku, ki ni večji od 30 mA (idealno 10 SL mA). Priporočamo, da za nasvet vprašate vašega inštalaterja.**







OPOZORILO! Aparata NE uporabljajte v bližini kadi, tušev, umivalnikov ali drugih posod, ki bi vsebovale vodo.

- **Ta aparat ne sme priti v stik z vodo, drugimi tekočinami, sprejem ali paro. Za vse nasvete glede čiščenja in vzdrževanja pogledajte navodila v pripadajočem poglavju.**

- Aparat je dovoljeno uporabljati le na človeških laseh. Aparata NE uporabljajte na živalski dlaki ali na lasuljah, prav tako ne na laseh, narejenih iz sintetičnih materialov.
- Za lastnosti naprave glejte zunanjo embalažo.

LEGENDA SIMBOLOV

	<i>Opozorilo</i>		<i>Splošna prepoved</i>
	<i>Aparat II. razreda</i>		<i>Opomba</i>
	<i>Ni za uporabo v kopeli ali pod tušem.</i>		

OPIS APARATA IN DODATNE OPREME

Glejte Slikovni vodnik str. I za preverjanje vsebine pakiranja. Vse slike so prikazane na notranjih straneh platnic.

- | | |
|---|---------------------------------|
| 1. Grelni plošči | 5. Mehanizem za zapiranje plošč |
| 2. Tipki za nastavitve temperature (tipka + in tipka -) | 6. Napajalni kabel |
| 3. Zaslona | 7. Tehnični podatki |
| 4. Tipka za vklop/izklop | |

SL Za podatke o aparatu si oglejte zunanjo embalažo. Aparat uporabljajte izključno s priloženimi nastavki.

KORISTNI NASVETI

Na podlagi izkušenj z uporabo vašega ravnalnika las, ki jih boste v kratkem pridobili, boste lahko določili točen čas za doseg želenega učinka na vaših laseh.

- Lasje naj bodo suhi, čisti in brez vsakršnih sledov laka, pene ali gela.
- Lase razčesite, tako da bodo povsem brez vozličkov. Z

oblikovanjem pričeske pričnite na temenu, nato nadaljujte ob straneh in zaključite na čelu.

- Med uporabo, segrevanjem in ohlajanjem ravnalnika las položite aparat na gladko površino, ki naj bo odporna na toploto.
- Med oblikovanjem pričeske pazite, da se z ravnalnikom las ne bi preveč približali občutljivim predelom obraza, ušes, vratu ali kože.
- Po končani uporabi pustite ravnalnik las popolnoma ohladiti, preden ga pospravite.

NAČIN UPORABE



OPOZORILO! Tega aparata ne smete uporabljati, če je padel na tla ali če so na njem prisotni vidni znaki poškodb.



OPOZORILO! Aparata NE uporabljajte v bližini kadi, tušev, umivalnikov ali drugih posod, ki bi vsebovale vodo. Aparata nikoli ne postavite v vodo.



OPOZORILO! Ko je aparat vklopljen, na lase NE pršite laka za lase. Obstaja tveganje za požar.

PRIPRAVA LAS

- Lase operite, kot običajno in jih razčešite.
- Lase posušite in jih skraćite od korenin proti konicam.

NAVODILA ZA UPORABO

- Napajalni kabel (6) priključite na napajalno omrežje.
- Vklopite ploščo tako, da pritisnete tipko on/off za vklop/izklop (4).
- Izberite zeleno temperaturo med 150°C in 230°C, odvisno od vrste las in od bolj ali manj izrazitega učinka, ki ga želite doseči; temperaturo lahko kadarkoli spremenite s pomočjo tipk + in - (2). Izbrana temperatura bo začela utripati, dokler ne bo dosežena, nato bo fiksno gorela na zaslonu.
- Po želji lahko izbrano temperaturo plošče blokirate, tako boste preprečili naključne spremembe med uporabo le-te. To storite tako, da držite pritisnjeno tipko + (2) nekaj sekund. Osvetlila

SL

se bo ikona ključavnica. Za deblokiranje temperature isto operacijo ponovite, ikona ključavnice bo izginila.

- Med prste vzemite tanek pramen las, širok toliko, kolikor je širok ravnalnik las, in ga vstavite med plošči.
- Z eno roko držite lasni pramen napet, z drugo roko pa pomikajte zaprto ploščo od korena proti konici las.
- Ko zaključite z oblikovanjem pričeske, izključite aparat, tako da pritisnete tipko on/off (4) in jo zadržite pritisnjeno nekaj sekund.

VZDRŽEVANJE IN ČIŠČENJE



OPOZORILO! Pred čiščenjem ali vzdrževalnimi posegi aparat vedno izklopite iz električnega omrežja.



OPOZORILO! Preden aparat ponovno uporabite, se prepričajte, da so vsi njegovi deli popolnoma suhi!

- Počakajte, da se grelni plošči (1) ohladita.
- Površino grelnih plošč (1) in ročaja očistite z navlaženo mehko krpo.

SHRANJEVANJE



OPOZORILO! Ko ste z uporabo aparata končali, se prepričajte, da se popolnoma ohladi, preden ga pospravite.



OPOZORILO! NE ovijajte napajalnega kabla okrog naprave.

ODLAGANJE



Embalaža je izdelana iz materialov, ki jih je mogoče reciklirati. Odlagajte jo skladno s predpisi, ki veljajo na področju varovanja okolja.



V skladu s členom 26 Zakonskega odloka z dne 14. marca 2014, št. 49 "Izvajanje direktive 2012/19/EU o električni in elektronski odpadni opremi (RAEE)" simbol prečrtanega smetnjaka, ki je naveden na aparatu ali na embalaži pomeni, da je potrebno izdelek na koncu življenjske dobe ločiti od drugih odpadkov.

Uporabnik mora zato ob koncu življenjske dobe aparata le-tega oddati v ustrezne zbirne centre za ločeno zbiranje elektrotehničnih in elektronskih odpadkov.

Alternativno lahko uporabnik sam odda aparat, ki ga ne uporablja več in ga želi odložiti v odpadke, prodajalcu, takrat, ko opravi nakup novega aparata enakega tipa.

Pri prodajalcih elektronskih izdelkov, katerih prodajna površina je večja od 400 m², je poleg tega mogoče brezplačno oddati, brez obveznosti nakupa, tudi odpadne elektronske izdelke velikosti, manjše od 25 cm.

Ustrezno ločeno zbiranje odpadkov za nadaljnje ravnanje z odvrženim aparatom, recikliranje, in odlaganje, ki je prijazno okolju, pripomore k preprečevanju mogočih negativnih učinkov na okolje in zdravje, ter olajša ponovno uporabo in/ali recikliranje materialov, iz katerih je aparat sestavljen.

POMOČ IN GARANCIJA

Aparat ima dvoletno garancijo od datuma dobave. Velja datum na računu/fakturi (če je jasno berljiv), razen če kupec ne dokaže, da je bila dobava kasneje. V primeru okvare, ki je obstajala pred dobavo, je zagotovljeno popravilo ali zamenjava, ne bi bilo za aparat potrebno plačati, razen v primeru, da je en ukrep nesorazmeren glede na drugega. Kupec mora pooblaščen center za pomoč strankam obvestiti o okvari v dveh mesecih od takrat, ko jo je zaznal.

Garancija ne vključuje nobenega dela, ki bi lahko bil pokvarjen zaradi:

- poškodb pri prevozu ali naključnih padcev
- neppravilne namestitve ali neustrezne električne napeljave
- popravl ali sprememb, izvedenih s strani nepooblaščenega osebj
- neizvedenega ali nepravilnega vzdrževanja in čiščenja
- izdelka in/ali delov izdelka, podvrženih obrabi in/ali potrošnji
- neupoštevanja navodil za delovanje aparata, malomarnosti ali neprevidne uporabe.

SL

Zgornji seznam je izključno informativne narave in ni zaključen, saj ta garancija ne pokriva nič takega, **kar ne bi bilo posledica napak pri proizvodnji** aparata. Garancija ne velja v nobenem primeru neustrezne uporabe in v nobenem primeru profesionalne uporabe. Zanika se vsaka odgovornost za morebitne poškodbe, ki posredno ali neposredno poškodujejo osebe, stvari in domače

živali in nastanejo zaradi neupoštevanja kateregakoli predpisa, navedenega v ustreznem priročniku glede namestitve, uporabe in vzdrževanja aparata. To se ne nanaša na posege, pokrite z garancijo.

Način servisa

Popravilo aparata mora biti izvršeno v pooblaščenem servisnem centru. Okvarjen aparat, če je v garanciji, morate odnesti v servisni center skupaj z davčnim računom, ki potrjuje datum nakupa ali dobave.

ВВЕДЕНИЕ

Уважаемый покупатель, благодарим Вас за выбор нашего продукта. Мы уверены, вы оцените его качество и надежность, так как он был разработан и изготовлен с целью удовлетворить клиентов. Данные инструкции по применению соответствуют Европейскому стандарту EN 82079.



ПРЕДУПРЕЖДЕНИЕ! Инструкции и предупреждения для безопасного использования.

Перед использованием этого прибора внимательно прочитайте инструкции по эксплуатации и, в частности, примечания и предупреждения по технике безопасности, которые необходимо соблюдать. Храните это руководство вместе с наглядным пособием для обращения в будущем. В случае передачи прибора другому пользователю, не забудьте также передать ему эту документацию.

❗ ПРИМЕЧАНИЕ. Если вы не понимаете некоторые части этого руководства, или у вас имеются какие-либо сомнения, перед использованием продукта обратитесь в компанию по указанному на последней странице адресу.

❗ ПРИМЕЧАНИЕ. Слабовидящие лица могут обратиться к цифровой версии данной инструкции по применению на веб-сайте www.tenactagroup.com

СОДЕРЖАНИЕ

Введение.....	113	RU
Примечания техники безопасности.....	114	
Легенда символов.....	116	
Описание прибора и комплектующих.....	116	
Полезные советы.....	116	
Применение.....	117	
Уход и чистка.....	118	
Хранение.....	118	
Утилизация.....	118	
Сервисное обслуживание и гарантия.....	119	
Иллюстративная памятка.....	!	
Технические данные.....	!	

ПРИМЕЧАНИЯ ТЕХНИКИ БЕЗОПАСНОСТИ

- После выемки прибора из упаковки проверьте его целостность, сверяясь со схемой, и наличие каких-либо повреждений, нанесенных во время доставки. В случае сомнений не используйте прибор и обратитесь в авторизованный сервисный центр.



ОСТОРОЖНО! Удалите весь посторонний материал, такой как этикетки, ярлыки и т.д., с прибора перед использованием.



ПРЕДУПРЕЖДЕНИЕ! Опасность удушья. Дети не должны играть с упаковкой. Держите полиэтиленовый пакет вне досягаемости детей.

- Этот прибор должен использоваться только для тех целей, для которых он предназначен, а именно в качестве выпрямителя для волос, используемого в домашних условиях. Любое другое использование считается недопустимым, и, следовательно, опасным.
- Перед подключением прибора к электросети убедитесь, что напряжение и частота, указанные в технических данных прибора, соответствуют значениям источника питания. Эти технические данные указаны на приборе или на блоке питания, в случае наличия (см. иллюстрированную памятку).
- Этот прибор может быть использован детьми в возрасте от 8 лет и старше лицами с ограниченными физическими, сенсорными или умственными способностями или нехваткой опыта и знаний, если они находятся под контролем или были проинструктированы касательно использования прибора в безопасных условиях, а также уведомлены о возможной опасности. Дети не должны играть с прибором. Очистка и обслуживание не должны выполняться детьми без присмотра.
- **⊘ НЕЛЬЗЯ ИСПОЛЬЗОВАТЬ** прибор с мокрыми руками или босиком.

- **⊘ НЕ тяните за шнур питания или за сам прибор, чтобы вынуть штепсель из розетки.**
- **⊘ НЕ тяните и не поднимайте прибор за шнур питания.**
- **⊘ НЕ подвергать прибор воздействию влаги или атмосферных агентов (дождь, солнце, пр.) или предельных температур.**
- **Прибор нельзя оставлять без внимания, пока он подключен к источнику питания.**
- **Всегда отключайте прибор от электросети перед чисткой или выполнением технического обслуживания, а также когда прибор не используется.**
- **Если прибор неисправен или плохо работает, выключите его и не пытайтесь его вскрыть. Обратитесь в авторизованный сервисный центр для выполнения любого ремонта.**
- **Если шнур питания поврежден, его необходимо заменить в уполномоченном техническом сервисном центре, чтобы предотвратить все возможные риски.**
- **Во время использования прибора в ванной, отключить его от розетки после использования, так как близость к воде представляет опасность, даже если прибор выключен.**
- **Для дополнительной защиты рекомендуется установка Устройства защитного отключения (УЗО) с номинальным остаточным током не более 30 мА (в идеале 10 мА) в электрическом контуре питания ванной. Обратитесь к вашему установщику за советом.**



ПРЕДУПРЕЖДЕНИЕ! НЕ использовать прибор около ванн, душевых, любых ёмкостей с водой.





RU

- **Данный прибор не должен вступать в контакт с водой, другими жидкостями, спреями, паром. Для выполнения очистки и техобслуживания обратитесь к инструкциям, данным в соответствующей главе.**
- **Данный прибор предназначен исключительно для человеческих волос. НЕ используйте прибор для стрижки животных или париков, а также волос,**

изготовленных из синтетических материалов.

- Свойства прибора указаны на внешней упаковке.

ЛЕГЕНДА СИМВОЛОВ

	<i>Предупреждение</i>		<i>Запрет общего типа</i>
	<i>Прибор класса II</i>		<i>Примечание</i>
	<i>Не пригоден для использования в ванне или в душе</i>		

ОПИСАНИЕ ПРИБОРА И КОМПЛЕКТУЮЩИХ

Проверьте комплектность прибора в упаковке по рисунку на Иллюстрированной памятке стр. I Все рисунки находятся на внутренней стороне обложки.

1. Нагревательные пластины
2. Кнопки регулировки температуры (кнопка + и кнопка -)
3. Дисплей
4. Кнопка Вкл/Выкл
5. Механизм блокировки пластин в закрытом положении
6. Шнур электропитания
7. Технические данные

Характеристики прибора приведены на наружной стороне упаковки. Используйте прибор только с аксессуарами, поставленными вместе с ним.

ПОЛЕЗНЫЕ СОВЕТЫ

RU Опыт, который вы быстро приобретете в использовании выпрямителя волос позволит вам точно установить время, необходимое для того, чтобы уложить волосы.

- Пред использованием прибора убедитесь в том, что волосы - сухие, чистые и без следов лака, мусса или геля.
- Расчешите волосы и убедитесь в отсутствии клубков. Начинайте укладку с затылка, переходя к вискам и заканчивая лбом.
- Во время использования, подогрева или охлаждения выпрямителя, кладите его на плоскую и стойкую к теплу поверхность.

- Во время выполнения укладки следите за тем, чтобы выпрямитель не находился слишком близко к чувствительным частям лица, к ушам, шее или коже.
- После использования, дайте выпрямителю полностью остыть, прежде чем положить его на место.

ПРИМЕНЕНИЕ



ПРЕДУПРЕЖДЕНИЕ! Данный прибор нельзя использовать после его падения или при наличии видимых следов повреждения.



ПРЕДУПРЕЖДЕНИЕ! НЕ использовать прибор около ванн, душевых, любых ёмкостей с водой. Никогда не класть прибор в воду.



ПРЕДУПРЕЖДЕНИЕ! НЕ распылять лак для волос, когда прибор включен. Имеется риск воспламенения.

ПОДГОТОВКА ВОЛОС

- Вымыть волосы, как обычно, и причесать их, чтобы распутать клубки.
- Высушить волосы и расчесать их в направлении от корней до кончиков.

ИНСТРУКЦИИ ПО ИСПОЛЬЗОВАНИЮ ВЫПРЯМИТЕЛЯ

- Подключите шнур электропитания (6) к электрической сети.
- Включите выпрямитель для волос, нажав на кнопку Вкл/ Выкл (4)
- Выберите нужную температуру в диапазоне от 150°C до 230°C, в зависимости от типа волос и желаемого результата; температура может быть в любой момент отрегулирована с помощью кнопок + или - (2). Заданная температура будет мигать на дисплее до её достижения, после чего будет светиться постоянно.
- При желании можно заблокировать заданную температуру, во избежание её изменения во время пользования выпрямителем для волос. Для этого нажмите и удерживайте нажатой в течение нескольких секунд кнопку + (2). Загорится иконка с изображением замка. Чтобы разблокировать температуру, повторите вышеуказанную операцию; иконка с изображением замка погаснет.
- Возьмите пальцами тонкую и не очень пышную прядь волос

RU

шириной в ширину пластин и поместите её между двумя пластинами прибора.

- Одной рукой удерживайте прядь волос в натянутом состоянии, а другой рукой проведите закрытым выпрямителем в направлении от корней волос до кончиков.
- По завершению укладки выключите прибор, нажав и удерживая нажатой в течение нескольких секунд кнопку Вкл/Выкл (4).

УХОД И ЧИСТКА



ПРЕДУПРЕЖДЕНИЕ! Всегда отключайте прибор от электросети перед чисткой или выполнением технического обслуживания.



ПРЕДУПРЕЖДЕНИЕ! Перед использованием прибора убедитесь, что все очищенные части полностью высохли!

- Подождите до полного остывания пластин (1).
- Очистите поверхность нагревательных пластин (1) и ручки мягкой влажной тканью.

ХРАНЕНИЕ



ПРЕДУПРЕЖДЕНИЕ! После использования прибора следует убедиться, что он полностью остыл перед тем, как убирать его.



ПРЕДУПРЕЖДЕНИЕ! НЕ наматывать кабель питания вокруг прибора.

УТИЛИЗАЦИЯ



Упаковка изделия выполнена из материалов, которые могут подвергаться повторной переработке; удалите ее в соответствии с действующими нормами по защите

окружающей среды.



В соответствии со статьей 26 Законодательного Декрета от 14 марта 2014 года, н. 49 “Введение в силу директивы 2012/19/ЕС об отходах электрического и электронного оборудования (WEEE)” знак в виде перечеркнутого мусорного контейнера, имеющийся на приборе или на его упаковке, указывает на то, что данный продукт в конце полезного срока эксплуатации должен утилизироваться отдельно от других отходов.

Поэтому пользователь в конце срока службы данного прибора должен сдать его в специализированные муниципальные центры дифференцированного сбора электротехнических и электронных отходов.

В качестве альтернативы можно сдать прибор, подлежащий утилизации, продавцу при покупке нового эквивалентного изделия.

В пунктах продажи электронных изделий с площадью помещения не менее 400 м² можно также бесплатно сдать без обязательства совершения покупки электронные изделия, подлежащие утилизации, имеющие размеры, не превышающие 25 см. Надлежащий дифференцированный сбор для последующей переработки данного прибора, для обработки и экологически совместимой утилизации способствует предотвращению возможных отрицательных эффектов на окружающую среду и здоровье и/или повторной переработке материалов, из которых состоит данный прибор.

СЕРВИСНОЕ ОБСЛУЖИВАНИЕ И ГАРАНТИЯ

Прибор покрывается гарантией в течение двух лет с даты поставки. За дату поставки принимается дата, указанная на кассовом чеке/фактуре (она должна хорошо читаться), за исключением тех случаев, когда покупатель может доказать, что поставка была произведена позже указанной даты. В том случае, если дефект прибора присутствовал уже до того, как товар был получен (производственный дефект), гарантируется бесплатный ремонт или замена прибора, помимо тех случаев, когда одно из этих двух решений несоизмеримо по отношению с другим. Покупатель должен заявить об обнаруженном дефекте в авторизованный сервисный центр не позднее двух месяцев от момента его обнаружения.

Не покрываются гарантией все дефектные компоненты, которые имеют неисправности по следующим причинам:

- a. повреждения при транспортировке или от случайного падения
- b. неправильная установка или несоответствие электрооборудования
- c. ремонт или внесение изменений несанкционированным персоналом

- d. отсутствие или неправильное выполнение техобслуживания и чистки
- e. изделие и/или части изделия, подвергаемые естественному износу и/или расходные материалы
- f. Несоблюдение инструкций по применению прибора, небрежное или неосторожное обращение с ним.

Вышеуказанный список является чисто ориентировочным и не полным, поскольку гарантией не покрываются все те **случаи, которые не могут быть отнесены к производственным дефектам** прибора. Кроме этого, из гарантии исключены все случаи, связанные с использованием прибора не по назначению, а также для профессионального пользования. Компания не несёт никакой ответственности за возможный ущерб, нанесённый прямо или косвенно людям, имуществу и домашним животным по причине несоблюдения всех предписаний, указанных в настоящем руководстве в разделах по установке, эксплуатации и техобслуживанию изделия. За исключением договорных гарантийных обязательств перед дилером.

Способ сервисного обслуживания

Ремонт прибора должен выполняться в авторизованном сервисном центре. Неисправный прибор, если он находится на гарантии, необходимо доставить в Сервисный центр, он должен обязательно сопровождаться фискальным документом, на котором указана дата приобретения или доставки.

IVADAS

Gerb. Kliente, dėkojame, kad pasirinkote mūsų produktą. Esame tikri, kad įvertinsite jo kokybę bei patikimumą, nes jis buvo sukurtas ir pagamintas siekiant užtikrinti kliento pasitenkinimą. Šios naudojimo instrukcijos atitinka Europos standartą EN 82079.



PERSPĖJIMAS! Saugaus naudojimo instrukcijos ir perspėjimai.

Prieš naudodami šį prietaisą atidžiai perskaitykite naudojimo instrukcijas ir ypač saugos pranešimus ir perspėjimus, kurių privaloma laikytis. Saugokite šias instrukcijas kartu su iliustracijų vadovu, kad galėtumėte peržiūrėti ateityje. Jei perduosite prietaisą kitam naudotojui, kartu būtinai perduokite ir šią dokumentaciją.

❗ PASTABA: jei kurią nors šio vadovo dalį bus sunku suprasti arba kils abejonių, prieš naudodami produktą kreipkitės į bendrovę paskutiniame puslapyje nurodytu adresu.

❗ PASTABA: silpnesnio regėjimo asmenys gali peržiūrėti skaitmeninę šių naudojimo instrukcijų versiją interneto svetainėje www.tenactagroup.com

TURINYS

Ižanga	121
Saugos pranešimai	122
Simbolių legenda	124
Prietaiso ir jo dalių aprašas.....	124
Naudingi patarimai.....	124
Naudojimas	125
Priežiūra ir valymas	126
Laikymas.....	126
Išmetimas	126
Pagalba ir garantija	127
Dalių paveikslėlis	1
Techniniai duomenys.....	1

LT

SAUGOS PRANEŠIMAI

- Išėmę prietaisą iš pakuotės naudodamiesi brėžiniu patikrinkite, ar jis visas ir pervežimo metu nebuvo padaryta žalos. Kilus abejonėms, nenaudokite prietaiso ir kreipkitės į įgaliotą aptarnavimo centrą.



ĮSPĖJIMAS! Prieš naudodami, nuo prietaiso nuimkite bet kokias komunikacijos priemones, pavyzdžiui, etiketes, žymas ir t. t.



PERSPĖJIMAS! Uždusimo pavojus. Vaikams negalima žaisti su pakuote. Laikykite plastikinį maišelį vaikams nepasiekiamoje vietoje.

- Šį prietaisą privaloma naudoti tik pagal paskirtį, kuriai buvo sukurtas, tai yra, kaip naudojimui namuose skirtą plaukų tiesintuvą. Bet koks kitas naudojimas laikomas neatitinkančiu numatytos paskirties, todėl kelia pavojų.
- Prieš prijungdami prietaisą prie elektros energijos tinklo įsitikinkite, kad prietaiso techniniuose duomenyse nurodyta įtampa ir dažnis sutampa su elektros energijos tinklo duomenimis. Šie techniniai duomenys yra nurodyti ant prietaiso arba ant maitinimo bloko (jei yra) (žr. iliustracijų vadovą).
- Šį prietaisą gali naudoti 8 metų arba vyresni vaikai ir asmenys su fizine, judėjimo arba protine negalia bei neturintys patirties ir žinių asmenys, jei jie prižiūrimi arba buvo informuoti apie prietaiso saugų naudojimą bei supranta susijusius pavojus. Vaikai negali žaisti su prietaisu. Neprižiūrimi vaikai negali prietaiso valyti arba atlikti jo priežiūros darbų.
- **⊘ NENAUDOKITE** prietaiso šlapiomis rankomis, drėgnomis arba plikomis pėdomis.

- **⊘ NETRAUKITE** maitinimo laido arba paties prietaiso, kad ištrauktumėte kištuką iš lizdo.
- **⊘ NETRAUKITE** ir nekelkite prietaiso už maitinimo laido.
- **⊘ NEPALIKITE** prietaiso drėgmėje arba veikiamo atmosferos reiškinių (lietaus, saulės ir t. t.) arba ekstremalių temperatūrų.
- Prietaiso negalima palikti be priežiūros, kai jis prijungtas prie elektros energijos tinklo.
- Prieš valydami arba atlikdami priežiūros darbus arba, kai prietaiso nenaudojate, visada jį atjunkite nuo elektros energijos tinklo.
- Jei prietaisais blogai veikia arba sugedo, išjunkite jį ir jo nemodifikuokite. Dėl bet kokių remonto darbų kreipkitės į įgaliotą techninio aptarnavimo centrą.
- Jei maitinimo laidas sugadintas, jį turi pakeisti įgaliotas techninio aptarnavimo centras, kad būtų išvengta bet kokių pavojų.
- Kai prietaisas naudojamas vonioje, panaudoję ištraukite jį iš lizdo, nes šalia esantis vanduo kelia pavojų net kai prietaisas išjungtas.
- Papildomai apsaugai užtikrinti, elektros energiją voniai tiekiančioje grandinėje rekomenduojama sumontuoti likutinės srovės įtaisą (RCD), kurio vardinė likutinė darbinė srovės neviršija 30 mA (idealiausiai tiktų 10 mA). Pasitarkite su savo instaliuotoju.



PERSPĖJIMAS! NENAUDOKITE šio prietaiso netoli vonių, dušinių, kriauklių arba kitų indų su vandeniu.





- Šis prietaisas negali liestis su vandeniu, kitais skysčiais, laku, garais. Apie valymo ir techninės priežiūros darbus žiūrėkite atitinkamame skyriuje pateiktose instrukcijose.
- Šį prietaisą privaloma naudoti tik su žmogaus

LT

plaukais. **NENAUDOKITE** prietaiso su gyvūnais, perukais ir iš sintetinės medžiagos pagamintomis plaukų dalimis.

- Prietaiso funkcijos nurodomos ant išorinės pakuotės.

SIMBOLIŲ LEGENDA

	<i>Perspėjimas</i>		<i>Bendro pobūdžio draudimai</i>
	<i>II klasės prietaisas</i>		<i>Pastaba</i>
	<i>Netinka naudoti vonioje arba duše</i>		

PRIETAISO IR JO DALIŲ APRAŠAS

Žr. Dalių paveikslėlių I psl., kad patikrintumėte pakuotės turinį. Visi paveikslėliai yra knygelės viduje.

1. Kaitinimo plokštelės
2. Temperatūros reguliavimo mygtukai (mygtukas + ir mygtukas -)
3. Ekranėlis
4. Jungiklis On/Off
5. Uždarytų plokštelių fiksavimas
6. Maitinimo laidas
7. Techniniai duomenys

Prietaiso savybes žiūrėkite išorinėje pakuotėje. Naudokite tik su pateiktais priedais.

NAUDINGI PATARIMAI

Greitas plaukų tiesinimo žnyplių naudojimo perpratimas leis tiksliai nustatyti naudojimo laiką, kad išgautumėte norimą plaukų efektą.

- Įsitikinkite, kad plaukai yra sausi, švarūs ir be jokių plaukų lako, putų ar želė pėdsako.
- Šukuokite plaukus taip, kad nesusidarytų mazgeliai. Formavimą pradėkite nuo pakaušio, pereikite prie šonų, o užbaikite priekiu.
- Naudojimo metu, tiesinimo žnyplėms šylant ir vėstant, dėkite jas ant lygaus ir karščiui atsparaus paviršiaus.

- Formuodami plaukus, būkite atsargūs, kad nepaliestumėte tiesinimo žnyplėmis jautrių veido, ausų, kaklo ar odos vietų.
- Pasinaudoję, leiskite žnyplėms atvėsti prieš padėdami jas į vietą.

NAUDOJIMAS



PERSPĖJIMAS! Šio prietaiso negalima naudoti, jei jis nukrito ant žemės arba, jei yra matomų pažeidimo požymių.



PERSPĖJIMAS! NENAUDOKITE šio prietaiso netoli vonių, dušinių arba kitų indų su vandeniu. Niekada nemerkite prietaiso į vandenį.



PERSPĖJIMAS! NEPURKŠKITE plaukų lako, kai prietaisas įjungtas. Kyla gaisro pavojus.

PLAUKŲ PARUOŠIMAS

- Išplaukite plaukus, kaip įprasta ir iššukuokite, kad nesusidarytų mazgelių.
- Išdžiovinkite plaukus ir šukuokite nuo šaknų iki galiukų.

NAUDOJIMO INSTRUKCIJOS

- Prijunkite maitinimo laidą prie (6) aprūpinimo tinklo.
- Įjunkite tiesinimo žnyplės, spausdami mygtuką On/Off (4)
- Pasirinkite norimą temperatūrą nuo 150°C iki 230°C pagal plaukų tipą ir poveikį, kurio norite; temperatūrą galima keisti bet kada, paspaudžiant mygtukus + arba - (2). Pasirinkta temperatūra pradės mirksėti, kol bus galutinai pasiekta, o po to bus nuolat rodoma ekranėlyje.
- Jei pageidaujate, pasirinktą temperatūrą galima užblokuoti, kad ji atsitiktinai nebūtų pakeista naudojant tiesinimo žnyplės. Norėdami tai padaryti, laikykite kelias sekundes paspaustą mygtuką + (2). Užsidegs užrakto piktograma. Norėdami atblokuoti temperatūrą, pakartokite tą patį veiksmą; užrakto piktograma dings.
- Tarp pirštų paimkite ploną žnyplių pločio nedidelę sruogą plaukų ir įdėkite juos tarp dviejų plokštelių.
- Viena ranka laikykite gerai įtemptą sruogą, kita ranka lėtai

LT

traukite suspaustas žnyples žemyn nuo šaknų iki plaukų galiukų.

- Baigę formuoti šukuoseną, išjunkite prietaisą, porą sekundžių laikydami paspaustą mygtuką On/Off (4).

PRIEŽIŪRA IR VALYMAS



PERSPĖJIMAS! Prieš valydami arba atlikdami priežiūros darbus, visada atjunkite prietaisą nuo elektros energijos tinklo.



PERSPĖJIMAS! Prieš vėl naudodami prietaisą įsitikinkite, kad visos nuvalytos dalys yra visiškai sausas!

- Palaukite kol plokštelės (1) bus šaltos.
- Valykite tik kaitinimo plokštelių paviršių (1) ir rankeną švelnia drėgna šluoste.

LAIKYMAS



PERSPĖJIMAS! Baigę naudoti šį prietaisą, prieš padėdami jį šalį įsitikinkite, kad jis visiškai atvėso.



PERSPĖJIMAS! NEVYNIOKITE maitinimo laido aplink prietaisą.

IŠMETIMAS

LT



Gaminio pakuotė yra sudaryta iš perdirbamų medžiagų. Išmeskite jas pagal galiojančias aplinkos apsaugos normas.



Remiantis 2014 m. kovo 14 d. Įstatyminio dekreto Nr. 49 "Dėl direktyvos 2012/19/ES dėl elektros ir elektroninės įrangos atliekų (EEJA)" 26 str. nuostatomis, perbraukto atliekų konteinerio simbolis ant įrenginių ar jų pakuočių reiškia, kad pasibaigus produkto gyvavimo ciklui, tokio

produkto atliekos turi būti tvarkomos atskirai nuo kitų atliekų.

Be to, vartotojas privalo perduoti įrangą, kurios gyvavimo ciklas pasibaigęs, savivaldybių elektros ir elektroninės įrangos atliekų tvarkymo centrams.

Kaip savarankiško tvarkymo alternatyva, panaudota ir norima išmesti įranga gali būti perduodama pardavėjui, iš kurio perkama nauja analogiškos rūšies įranga. Ne didesnio kaip 400 m² ploto prekybos taškams galima nemokamai perduoti panaudotus ne didesnio kaip 25 cm dydžio elektroninius gaminius be pareigos įsigyti naujų gaminių. Rūšiuotų panaudotos įrangos atliekų tvarkymas ir jos perdavimas antrinio perdirbimo aplinkai nekenksmingais būdais reikmėms padeda išvengti galimo neigiamo poveikio aplinkai ir žmogaus sveikatai bei užtikrina medžiagų, iš kurių pagaminta tokia įranga, antrinę panaudojimą ir / arba perdirbimą.

PAGALBA IR GARANTIJA

Prietaisui suteikiama dviejų metų garantija nuo jo pristatymo datos. Garantija pradedama skaičiuoti nuo pirkimo čekyje / sąskaitoje faktūroje nurodytos datos (jei ji aiškiai įskaitoma), nebent pirkėjas įrodo, kad pristatyta buvo vėliau. Jei gaminyje turėjo defektą jau iki pristatymo dienos, suteikiama garantija sutaisyti ir pakeisti prietaisą bei jokio mokesčio, išskyrus jei viena iš šių dviejų sprendimo priemonių yra neproporcinga palyginus su kita. Pirkėjas privalo informuoti įgaliotą Aptarnavimo centrą apie defektą per du mėnesius nuo defekto atradimo.

Garantija nedengia dalių, kurios sugenda ar turi defektų dėl:

- a. žalos padarytos transportavimo metu ar netyčia numetus prietaisą
- b. netinkamos elektros instaliacijos ar elektros prietaiso netinkamumo
- c. prietaiso taisymų ar keitimų atliktų neįgalioto personalo
- d. netinkamos ar neatliktos priežiūros ir valymo
- e. nusidėvinčių ir (arba) vartojimo gaminių ir (arba) gaminio dalių
- f. instrukcijų dėl prietaiso naudojimo nesilaikymo, neatsižvelgimo ar neatsargaus naudojimo.

Aukščiau pateiktas sąrašas yra orientacinio tipo ir nėra išsamus ir garantija nėra taikoma taip pat **defektams, kurių priežasties negalima atsekti iki gamybos** defektų. Garantija taip pat nėra taikoma netinkamo naudojimo bei profesionalaus naudojimo atvejais. Atsisakoma jokios bet kokios atsakomybės už žalą, kurią tiesiogiai arba netiesiogiai galėjo padaryti asmenys, daiktai ir naminiai gyvūnai, nes nebuvo laikomasi visų šiame vadove pateiktų nurodymų dėl prietaiso montavimo, naudojimo ir techninės priežiūros. Tai neturi įtakos jokiems sutartiniams įsipareigojimams su pardavėju.

Servisas

Prietaisas turi būti taisomas įgaliotame Aptarnavimo centre. Prietaisas su defektais, jeigu dengiamas garantijos, turi grįžti į Aptarnavimo centrą visas su mokėjimą patvirtinančiu dokumentu, kuriame būtų nurodyta pardavimo ar pridavimo data.

PARATHENIE

I nderuar klient, faleminderit qe keni zgjedhur produktin tone. Ne jemi te sigurt qe ju do te vleresoni cilesine dhe besueshmerine e tij sepse eshte projektuar dhe prodhuar per te kenaqur bleresin. Keto udhezime per perdorim jane ne perputhje me Standardet Evropiane EN 82079.



KUJDES! Udhezime dhe paralajmerime per nje perdorim te sigurt.

Para se te perdorni kete pajisje, lexoni me kujdes udhezimet per perdorim dhe ne vecanti te dhenat mbi sigurise dhe paralajmerimet, te cilat duhet te respektoni. Mbani kete manual se bashku me udhezimet ilustrative pe nje keshillim te ardhshem. Nese do te transferoni pajisjen tek nje perdorues tjetër, sigurohuni qe te dorezoni te gjithë dokumentacion.

❗ SHENIM: nese keni veshtiresi te kuptoni ndonje pjese e ketij manuali, ose ju lindin dyshime, kontaktoni kompanine ne adresen e treguar ne faqen e fundit para se te perdorni produktin.

❗ SHENIM: personat me shikim pjeserisht te kufizuar mund te konsultojne versionin dixhital te ketyre udhezimeve per perdorim ne faqen e internetit www.tenactagroup.com

INDEKS

Parathenie.....	129
Te dhena mbi sigurine	130
Legjenda e simboleve	132
Pershkrim i aparatit dhe aksesoreve.....	132
Keshilla te dobishme	132
Përdorimi.....	133
Mirembajtja dhe pastrimi	134
Ruajtja	134
Eliminimi	134
Asistenca dhe garancia	135
Udhëzues ilustrues	
Të dhëna teknike	

TE DHENA MBI SIGURINE

- Pas heqjes se pajisjes nga kutia, kontrolloni integritetin e saj bazuar ne vizatim dhe pranine e demeve te mundshme e shkaktuara nga transporti. Nese keni dyshime, mos e perdorni pajisjen dhe kontaktoni qendren e autorizuar te sherbimit.





KUJDES! Hiqni cdo material komunikimi si etiketat, tags etj nga pajisja perpara perdorimit.



KUJDES! Rrezik mbytje. Femijet nuk mund luajne me paketimin. Mbani kutine plastike larg nga femijet.

- Kjo pajisje duhet te perdoret vetem per qellimin per te cilin eshte projektuar, domethene si piaster flokesh per perdorim shtepiak. Cdo perdorim tjeter konsiderohet jo ne perputhje me qellimin e saj dhe per kete arsye e rrezikshme.
- Perpara se te lidhni pajisjen me prizen, sigurohuni qe voltazhi dhe frekuenca te treguara ne te dhenat teknike të pajisjes korrespondojnë me ato te furnizimit elektrik. Te dhenat teknike jane te pranishme mbi pajisje apo ne njesine e furnizimit me energji elektrike, nese eshte e pajisur (shikoni udhezuesin ilustrues).
- Kjo pajisje mund te perdoret nga femije te moshes me te larte se 8 vjec dhe persona me aftesi fizike, shqisore ose mendore te kufizuara pa pasur pervojen dhe njohurite e duhura vetem nese jane nen mbikeqyrje ose kane marre udhezimet e duhura per perdorimin e pajisjes ne menyre te sigurt dhe kuptojne rreziqet e perfshira. Femijet nuk duhet te luajne me pajisjen. Pastrimi dhe mirembajtja nuk duhet te kryhet nga femijet pa mbikeqyrje.
- Ⓞ MOS e perdorni pajisjen me duar te lagura,

kembet te njoma apo zbathur.

-  MOS e terhiqni kabllin ushqyes ose pajisjen vete per te hequr spinen nga priza.
-  MOS e terhiqni ose hiqni pajisjen nga kablli ushqyes.
-  MOS e ekspozoni pajisjen ne lageshti apo ndaj agjenteve atmosferik (shi, diell, etj) apo ne temperatura ekstreme.
- Pajisja nuk duhet te lihet pambikeqyrje, nderkohe qe eshte e lidhur me rrjetin elektrik.
- Shkeputeni gjithmone pajisjen nga rrjeti elektrik kur duhet ta pastroni ose te kryeni mirembajtjen edhe kur aparati nuk eshte ne perdorim.
- Nese pajisja eshte e demtur ose nuk punon, shkeputeni nga priza dhe mos e ngacmoni. Kontaktoni nje qender te autorizuar te sherbimit teknik per cdo riparim.
- Nese kablo ushqyes demtohet ajo duhet te zevendesohet nga nje qender te autorizuar te sherbimit teknik, per te parandaluar te gjitha rreziket.
- Kur pajisja eshte perdorur ne banjo, shkeputeni ate pas perdorimit sepse afersia me ujin paraqet rrezik edhe kur pajisja eshte e fikur.
- Per mbrojtje te me tepert, instalimi i pajisjes konkretisht (RCD) te nje rryme operative te mbetur dhe e vleresuar qe nuk tejkalon 30 mA (ideal 10 mA) eshte i keshillueshem nje qark elektrik qe furnizon banjon. Pyesni teknikun tuaj per keshilla.







KUJDES! MOS e perdorni kete pajisje prane vaskave, dushe, pellgje apo vende te tjera qe permbajne uje.

- Kjo pajisje nuk duhet te vihet ne kontakt me ujin, lengje te tjera, llak, avull. Per cdo operacion pastrimi dhe mirembajtje shikoni udhezimet ne kapitullin perkates.
- Kjo pajisje duhet te perdoret vetem mbi floket e nje

personi. MOS e perdorni pajisjen mbi kafshe ose mbi paruka dhe pjese flokesh te perbera nga materiale sintetike.

- Per tiparet e pajisjes, referohuni pjeses se jashtme te paketimit.

LEGJENDA E SIMBOLEVE

	<i>Paralajmërimë</i>		<i>Ndalime të përgjithshme</i>
	<i>Aparat i klasës II</i>		<i>Shënim</i>
	<i>Jo i pershtatshem per perdorimin ne vaske banjo ose ne dush</i>		

PERSHKRIM I APARATIT DHE AKSESOREVE

Shikoni modulën e ilustrimeve Fq. I për të kontrolluar përmbajtjen e kutisë. Të gjitha figurat gjenden në faqen e brendshme.

- | | |
|--|------------------------------------|
| 1. Piastrat ngrohese | 4. Celsi On/Off |
| 2. Celsat e rregullimit te temperatures (celesi + dhe celesi-) | 5. Bllokim i mbylljes se piastrave |
| 3. Display | 6. Kablli ushqyes |
| | 7. Te dhena teknike |

Për karakteristikat e aparatit, referohuni kutisë në pjesën e jashtme. Përdoreni vetëm me aksesoret e furnizuar.

KESHILLA TE DOBISHME

Kuptimi i shpejte i menyres se perdorimit te piastres per floke do te lejoje saktesisht percaktimin e kohes se aplikimit per te arritur efektin e deshiruar mbi floket.

- Sigurohuni qe floket te jene te thare, te paster dhe pa asnje gjurme llaku, shkume per floke ose xhel.
- Krihni floket duke u siguruar qe mos te kete nyje. Filloni krehjen duke u nisur nga qafa, vazhdoni nga anet dhe perfundoni tek balli.
- Gjate perdorimit, ngrohjes dhe ftohjes se piastres, vendosni

SQ

aparatin mbi nje siperfaqe te lemuar dhe te qendrueshme ndaj nxehtesise.

- Nderkohe qe kryeni krehjen, beni kujdes dhe mos e afroni shume piastren ne zonat e ndjeshme te fytyres, vesheve, qafes ose lekures.
- Ne fund te perdorimit, lereni te ftohet teresisht piastren perpara konservimit.

PËRDORIMI



KUJDES! Kjo pajisje nuk duhet te perdoret nese ka rene ose nese ka shenja te dukshme demtimi.



KUJDES! MOS e perdorni kete pajisje prane vaskave, dushe, pellgje apo vende te tjera qe permbajne uje. Mos e vendosni kurre pajisjen brenda ne uje.



KUJDES! MOS hidhni llak ose spray per floke, ndersa pajisja eshte e ndezur. Ekziston rreziku i zjarrit.

PERGATITJA E FLOKEVE

- Lani si gjithmone floket dhe i krihni duke ndare nyjet.
- Thani floket dhe i krihni nga rrenja deri tek majat.

UDHEZIME PER PERDORIMIN

- Lidhni prizen e ushqimit (6) me rrjetin ushqyes.
- Ndizni piastren duke shtypur butonin On/Off (4)
- Seleksiononi temperaturen e deshiruar ne nje interval midis 150°C dhe 230°C sipas tipit te flokeve dhe te efektit qe kerkoni pak a shume te vendosur; temperatura mund te ndryshoje ne cdo moment duke shtypur celesin + ose - (2). Temperatura e seleksionuar deri ne arrijten e tij perfundimtare, me pas do te fiksohet mbi display.
- Nese deshironi, eshte e mundur te bllokohet temperatura e seleksionuar keshtu shmangni ndryshime gjate perdorimit te piastres. Per te bere kete, mbani te shtypur per disa sekonda butonin + (2). Shenja e celsit do te ndizet. Per te zhblokuar temperaturen, perserisni te njejtin operacion; shenja e celsit do te

SQ

zhduket.

- Merrni neper gishta nje pjese te holle dhe pak voluminoze te flokeve te te njejtes gjeresi te piastres dhe futeni midis dy piastrave.
- Me nje dore mbani te terhequr pjesen e flokeve dhe me tjetren rreshqisni piastren e mbyllur nga rrenja deri tek majat.
- Pasi te keni perfunduar operacionin e styling fikni aparatin duke mbajtur te shtypur per disa sekonda butonin On/Off (4).

MIREMBAJTJA DHE PASTRIMI



KUJDES! Shkeputeni gjithmone pajisjen nga rrjeti elektrik perpara pastrimit ose kryerjes se mirembajtjes.



KUJDES! Sigurohuni qe te gjitha pjeset qe keni pastruar te jene plotesisht te thata para se te riperdorni pajisjen!

- Prisni qe piastrat e nxehta (1) te ftohen.
- Pastroni siperfaqen e piastrave te nxehta (1) dhe te bishtit me nje leckte te bute dhe te njome.

RUAJTJA



KUJDES! Pasi te keni perfunduar se perdoruri aparatit, sigurohuni qe te jete ftohur plotesisht para se ta konservoni ate.



KUJDES! MOS e mbeshtillni kabllin ushqyes rreth pajisjes.

SQ

ELIMINIMI



Paketimi i produktit përbëhet nga materiale të riciklueshme. Eliminimi në përputhje me normativën për mbrojtjen e ambientit.



Ne baze te nenit 26 te Dekretit Legjislativ 14 mars 2014, nr. 49 “ ne ekzekutim te direktives 2012/19/UE mbi mbeturinat e aparateve elektrike dhe elektronike (RAEE)” simboli i koshave i selksionuar dhe i vene mbi aparature ose mbi kutine tregon se produkti ne fund te jetes se tij duhet te mblidhet ne menyre te ndare nga mbeturinat e tjera.

Perdoruesi duhet, pra, te drejtoje aparatin qe ka arritur ne fund te jetes ne qendrat komunale te duhura per mbledhjen e diferencuar te mbeturinave elektroteknike dhe elektronike.

Ne alternative te nje drejtimi te pamvarur eshte e mundur te dorezohet aparati qe deshirohet te eliminolet prene shitesit, ne momentin e blerjes se nje aparati te ri te te njejtit tip.

Prane shitesit te produkteve elektronike menje siperfaqe shitje prej te pakten 400 m2 eshte e mundur te dorezohet falas, pa detyrim blereje, produktet elektronike per eliminime me madhesi me te vogel se 25 cm. Mbledhja e duhur e diferencuar per rinisjen e metejshme te aparatit qe nuk mund te riciklohet, ne trajtim dhe ne eliminimin te pranueshem per ambientin kontribuon ne shmangjen e efekteve negative mbi ambientin dhe mbi shendetin dhe ri-perdorimin ose riciklimin e materialeve me te cilat perbehet aparati.

ASISTENCA DHE GARANCIA

Aparati eshte i garantuar per nje periudhe kohore prej dy vjetesh nga data e dorezimit. Vertetohet nga date e vendosur mbi ricevute/fature (vetem nese lexohet qartesisht), vetem nese bleresi nuk provon qe dorezimi eshte kryer me vone. Ne rast defekti te produktit te meparshem ndaj data e dorezimit, garantohet riparimi ose nderrimi i aparatit pa shpenzime, me perjashtim kur nje nga zgjidhjet rezulton e tepruar kundrejt tjetres. Bleresi ka detyrimin te denoncoje tek nje Qender Asistence te autorizuar defektin e perputhjes brenda dy muajsh nga zbulimi i defektit vete.

Nuk jane te mbuluara nga garancia te gjitha pjeset qe rezultojne defektoze per shkak te:

- a. deme nga transporti ose renie aksidentale
- b. instalim i gabuar ose mungese perputhje e impiantit elektrik
- c. riparime ose modifikime te kryera nga personel i pa autorizuar
- d. mungese ose mirembajtje dhe pastrim jo korrekt
- e. produkt dhe/ose pjese te produktit jane te perdorura dhe/ose te konsumuara
- f. mungese respektimi i udhezimeve per funksionimin e aparatit, neglizhence ose pakujdesi ne perdorje.

Lista me siper eshte vetem per te thjeshtesuar dhe jo e plote, sepse kjo garanci eshte gjithashtu e perjashtuar per te gjitha ato **raste qe nuk mund te tregojne difekte fabrikimi** te aparatit. Garancia perjashtohet gjithashtu ne te gjitha rastet e nje perdorimi jo korrekt te aparatit dhe ne rast perdorimi profesional. Perjashtohet cdo pergjegjesi per deme te mundshme qe mund te rrjedhojne direkt ose jo direkt nga persona,

SQ

sende apo kafshe shtepiake si pasoje e mungeses se respektimit te te gjitha pershkrimeve te treguara ne kete libreze per temen e instalimit, perdorimit dhe mirembajtjes se aparatit. Perverc aksioneve kontraktore te garancise kundrejte shitesit.

Modaliteti i asistences

Riparimi i aparatit duhet te kryhet prane nje Qendre Asistence te autorizuar. Aparati defektoz, nese ne garanci, duhet te cohet ne nje Qender Asistence se bashku me nje dokument fiskal qe tregon daten e shitjes dhe te dorezimit.

КІРІСПЕ

Құрметті тұтынушы, өнімді таңдағаныңызға рахмет. Бұл тұтынушы қажеттілігіне сәйкес әзірленіп шығарылғандықтан, сапасы мен сенімділігін бағалайды деп ойлаймыз. Осы пайдалану нұсқаулары EN 82079 Еуропалық стандартына сәйкес келеді.



ЕСКЕРТУ! Қауіпсіз пайдалану туралы нұсқаулар және ескертулер.

Бұл құрылғыны пайдалану алдында сақтау керек пайдалану нұсқауларын, әсіресе, қауіпсіздік туралы ескертпелер мен ескертулерді мұқият оқып шығыңыз. Бұл нұсқаулықты кейін пайдалану үшін көрсетілетін нұсқаулықпен бірге сақтаңыз. Құрылғы басқа пайдаланушыға тасымалданса, осы құжаттаманы қарап шығыңыз.

❗ ЕСКЕРТПЕ: осы нұсқаулықтың кез келген бөлігін түсіну қиын болса немесе қиындық тудырса, өнімді пайдалану алдында соңғы бетте көрсетілген мекенжай бойынша компанияға хабарласыңыз.

❗ ЕСКЕРТПЕ: нашар көретін тұлғалар www.tenactagroup.com веб-торабынан осы пайдалану нұсқауларының сандық нұсқасын қарай алады

МАЗМҰНЫ

Кіріспе	137
Қауіпсіздік ескертпелері	138
Таңбалар тізімі	140
Құрылғы және аксессуарлар сипаттамасы	140
Пайдалы кеңестер	140
Пайдалану	141
Тазалау және техникалық қызмет көрсету	142
Сақтау	142
Тастау	142
Техникалық қолдау көрсету және кепілдік	143
Көрсетілетін нұсқаулық	!
Техникалық деректер	!

ҚАУІПСІЗДІК ЕСКЕРТПЕЛЕРІ

- Құрылғыны орамнан шығарғаннан кейін сызбаның негізінде тұтастығын және тасымалдау тудырған зақымның болу-болмауын тексеріңіз. Күдігіңіз болса, құрылғыны пайдаланбаңыз және өкілетті сервистік орталыққа хабарласыңыз.





АБАЙЛАҢЫЗ! Пайдалану алдында жапсырмалар, белгілер, т.б. сияқты байланыс материалын құрылғыдан алыңыз.



ЕСКЕРТУ! Тұншығу қаупі. Балалар ораммен ойнамауы керек. Пластик қалтаны балалар қолы жетпейтін орында сақтаңыз.

- Бұл құрылғыны тек өзі арналған мақсатта, атап айтқанда, үйде пайдалануға арналған шаш түзулегіш ретінде пайдалану керек. Кез келген басқа пайдалану қолдану мақсатына сәйкес келмейді, сондықтан қауіпті деп есептеледі.
- Құрылғыны қуат көзіне қосу алдында құрылғының техникалық деректерінде көрсетілген кернеу мен жиілік қуат көзіне сәйкес екендігін тексеріңіз. Осы техникалық деректер құрылғыда немесе қуат көзі құрылғысында бар (көрсетілетін нұсқаулықты көріңіз).
- Бұл құрылғыны 8 жастағы және одан асқан балалар және дене, сезім немесе ақыл-ой қабілеттері төмен немесе тәжірибесі және білімі жоқ адамдар қадағалау астында немесе құрылғыны қауіпсіз пайдалану туралы нұсқаулар берілген болса және байланысты қауіптерді түсінсе пайдалана алады. Балалар құрылғымен ойнамауы керек. Тазалауды және пайдаланушының техникалық қызмет көрсетуін балалар қадағалаусыз орындамауы керек.
-  Құрылғыны ылғалды қолдармен, ылғалды

аяқтармен немесе жалаңаш аяқтармен
ПАЙДАЛАНБАҢЫЗ.

-  Тығынды розеткадан суыру үшін қуат сымын немесе құрылғының өзін **ТАРТПАҢЫЗ.**
-  Құрылғыны қуат сымынан **ТАРТПАҢЫЗ** немесе **КӨТЕРМЕҢІЗ.**
-  Құрылғыға ылғалдылық, атмосфералық агенттер (жаңбыр, күн, т.б.) немесе экстремалды температуралар әсерін **ТИГІЗБЕҢІЗ.**
- Құрылғы қуат көзіне қосулы кезде назарсыз қалмауы қажет.
- Тазалау немесе техникалық қызмет көрсету алдында және құрылғы пайдаланылмаған кезде әрқашан құрылғыны желіден ажыратыңыз.
- Егер құрылғы ақаулы болса немесе дұрыс емес жұмыс істесе, өшіріңіз және оған тимеңіз. Жөндеу жұмыстары үшін өкілетті техникалық қызмет орталығына хабарласыңыз.
- Зақымдалған болса, барлық қауіптерді болдырмау үшін қуат сымын өкілетті техникалық сервистік орталық ауыстыруы керек.
- Құрылғы ваннада пайдаланылса, пайдаланудан кейін оны розеткадан ажыратыңыз, өйткені судың жақын болуы тіпті құрылғы өшірулі болса да қауіп тудырады.
- Қосымша қорғау алу үшін ваннаға ток беретін электр тізбекте номиналды қалдық жұмыс тогы 30 мА (10 мА тамаша) аспайтын қалдық ток құрылғысын (RCD) орнату ұсынылады. Орнатушыдан көмек сұраңыз.



ЕСКЕРТУ! Құрылғыны ванналар, душтар, бассейндер немесе су бар басқа ыдыстар жанында **ПАЙДАЛАНБАҢЫЗ.**





- Бұл құрылғы сумен, басқа сұйықтықтармен, спреймен, бумен байланыспауы керек. Тазалау және техникалық қызмет жұмысы үшін қатысты

КК

тарау нұсқауларын қараңыз.

- Бұл құрылғыны тек адам шашында пайдалану керек. Құрылғыны жануарларда немесе синтетикалық материалдан жасалған париктерде немесе жасанды шаштарда пайдаланбаңыз.
- Құрылғы мүмкіндіктері үшін сыртқы орамды қараңыз.

ТАҢБАЛАР ТІЗІМІ

 <i>Ескерту</i>	 <i>Жалпы тыйым</i>
 <i>II Аспаптың класы</i>	 <i>Ескерту</i>
 <i>Ванна бөлмесінде немесе душта пайдалануға арналмаған</i>	

ҚҰРЫЛҒЫ ЖӘНЕ АКСЕССУАРЛАР СИПАТТАМАСЫ

Қаптаманың ішіндегісін тексеру үшін беттегі қолдану бойынша нұсқаулықты қараңыз. Барлық суреттер қаптаманың ішкі беттерінде орналасқан.

1. Қыздыру қысқыштары
2. Температураны реттеу түймелері (+ және - түймелері)
3. Дисплей
4. Қосу/өшіру түймесі
5. Қысқыштарды жабылуын құлыптағыш
6. Желілік кабель
7. Техникалық деректер

Құрылғының сипаттамалары қаптамада көрсетілген.

Жиынтыққа кіретін қондырмаларды ғана пайдаланыңыз.

ПАЙДАЛЫ КЕҢЕСТЕР

Шаш түзулегішті пайдалану әдісін жылдам түсіну шашта қажет әсерге жету үшін дәл қолдану уақытын орнатуға мүмкіндік береді.

- Шаштың құрғақ, таза және ешбір шаш спрейінің, шаш муссының немесе гелінің ізі жоқ екеніне көз жеткізіңіз.
- Түйіндер болмауы үшін шашты тараңыз. Мәнерлеуді мойын желкесінен бастап, бүйірлерде жалғастырыңыз және

КК.

маңдайда аяқтаңыз.

- Шаш түзулегішті пайдаланғанда, ол қызып немесе суып жатқанда, тегіс және қызуға төзімде бетке қойыңыз.
- Шашты түзулеу кезінде тақталарды беттің сезімтал бөліктеріне, құлақтарға, мойынға немесе теріге тым жақын әкелмеңіз.
- Аяқтағанда түзулегішті ары алу алдында толығымен салқындатыңыз.

ПАЙДАЛАНУ



ЕСКЕРТУ! Егер құрылғы құласа немесе зақым белгілері көрінсе, бұл құрылғы пайдаланылмайды.



ЕСКЕРТУ! Құрылғыны ванналар, душтар, бассейндер немесе су бар басқа ыдыстар жанында **ПАЙДАЛАНБАҢЫЗ**. Құрылғыны ешқашан суға салмаңыз.



ЕСКЕРТУ! Құрылғы қосулы кезде шаш спрейін **СЕППЕҢІЗ**. Өрт қаупі бар.

ШАШТЫ ДАЙЫНДАУ

- Шашты әдеттегідей жуыңыз және түйіндерді кетіру үшін тараңыз.
- Шашты кептіріңіз және түбірлерінен ұштарына қарай щеткалаңыз.

ПАЙДАЛАНУ НҰСҚАУЛЫҒЫ

- Желілік кабель (6) қуат көзіне қосыңыз.
- Қосу/өшіру (4) түймесін басумен қысқышты ашыңыз
- Шаш түрі мен қажетті әсерге байланысты 150-230°C ауқымынан қажетті температураны таңдаңыз; температураны кез келген уақытта + немесе - (2) түймелерін басумен өзгертуге болады. Таңдалған температура жеткенге дейін жыпылықтайды, жеткеннен кейін дисплейде орнатылады.
- Қажет болғанда пластинаны пайдалану кезінде кездейсоқ өзгерістерді болдырмау үшін таңдалған температураны құлыптауға болады. Ол үшін + (2) түймесін бірнеше секунд басып тұрыңыз. Құлыптау белгісі жанады. Температураны құлыптан босату үшін осы операцияны қайталаңыз;

КК

құлыптау белгісі жойылады.

- Саусақтар арасына жіңішке шаш бұрымын және шамалы кендеу пластинаны алып, оны екі пластина арасына салыңыз.
- Бір қолмен тартылған бұрымды ұстаңыз, ал басқа қолмен шаш түбірінен ұшына дейін сырғыту қозғалыстарын жабық қысқыштармен орындаңыз.
- Туралау операцияларынан кейін құрылғыны қосу/өшіру (4) түймесін бірнеше секунд басып тұрумен өшіріңіз.

ТАЗАЛАУ ЖӘНЕ ТЕХНИКАЛЫҚ ҚЫЗМЕТ КӨРСЕТУ



ЕСКЕРТУ! Техникалық қызмет көрсету немесе тазалау алдында құрылғыны қуат көзінен ажыратыңыз.



ЕСКЕРТУ! Құрылғыны қайта пайдалану алдында барлық тазаланған бөліктер толығымен кепкенін тексеріңіз!

- Қыздыру тақталарының (1) салқындауын күтіңіз.
- Қыздыру тақталарының бетін (1) және тұтқаны жұмсақ ылғалды шүберекпен тазалаңыз.

САҚТАУ



ЕСКЕРТУ! Осы құрылғыны пайдалануды аяқтағанда салу алдында оның толығымен суығанын тексеріңіз.



ЕСКЕРТУ! Қуат сымын құрылғы айналасына ОРАМАҢЫЗ.

ТАСТАУ

Бұйымның қаптамасы өңделетін материалдардан жасалды. Бұйымды қоршаған ортаны қорғау нормаларына сәйкес кәдеге жаратыңыз.





14 наурыз 2014 жылғы № 49 «Электрлік және электрондық жабдықтар (ЭЭЖ) қалдықтары туралы 20012/19/UE директивасын жүзеге асыру» бойынша Үкімет қаулысының 26-мақаласына сәйкес жабдықта немесе оның бумасында көрсетілген сызылып тасталған қоқыс себетінің суреті осы жабдықтың қызмет мерзімі соңында басқа қалдықтардан бөлек жиналуы керектігін көрсетеді.

Сол себепті, тұтынушы қызмет мерзімі біткен жабдықты электрлік және электрондық қалдықтарды сараланған жиналуы бойынша арнайы коммуналдық орталықтарға өткізуі керек. Жеке жинауға балама ретінде ұқсас түрлі жаңа жабдықты сатып алу кезінде сауда ұйымдарына қолданыстан шыққан жабдықты тапсыру рұқсат етіледі. Сонымен қатар, электрондық аппаратураларды сататын және кемінде 400 шаршы м сауда ауданына ие ұйымдарға міндетті сатып алусыз өлшемі 25 см-ден аспайтын жабдықты тегін тапсыруға болады. Кейін қоршаған ортаға зиян келтірмейтін әдістермен өңдеуге және қайта қолдануға жіберілетін, қолданыстан шыққан аппаратуралардың сараланған жиіні қоршаған орта мен адам денсаулығына тигізетін зиянды әсері туралы ескертеді және осындай аппаратура жасалған материалдарды қайта пайдалануға немесе қайта өңдеуге мүмкіндік береді.

ТЕХНИКАЛЫҚ ҚОЛДАУ КӨРСЕТУ ЖӘНЕ КЕПІЛДІК

Құралды сатудан кейін екі жылға кепілдік беріледі. Егер сатып алушы жеткізу кейін орындалғанын дәлелдей алмаса, кепілдік чекте/шот-фактурада көрсетілген күннен бастап күшіне енеді (анық көрінбеген жағдайда). Өнімді жеткізген кезде айтарлықтай зақым анықталған жағдайда екі әдістің бірі басқасына байланысты өткізбейтін болса, құрылғының тегін жөндеу немесе ауыстыру жұмыстарына кепілдік беріледі. Сатып алушы ақаулықты тапқаннан кейін екі ай ішінде өкілетті қызмет орталығына бұйымның сапасының сәйкессіздігі туралы хабарлай алады.

Кепілдік келесі жағдайларда ақаулы болатын бөлшектерге таралмайды:

- А. Тасымалды немесе кездейсоқ шабуылдар кезіндегі зақым
- Ә. Дұрыс орнатпау немесе электр желісінің сәйкессіздігі
- Б. Өкілеттігі жоқ қызметкерлер жүргізген жөндеу немесе өзгеріс
- В. қызмет және тазалау жұмысы дұрыс емес немесе жоқ
- Г. Тозатын немесе шығындалатын бұйым және/немесе бұйымдар бөлшегі
- Д. Пайдалану нұсқауларын орындамау, ұқыпсыздық немесе пайдалану ережелерін ескермеу.

Жоғарыда келтірілген себептер тізімі ерекше мысалдар

тізімі болып табылады әрі толық тізімнен тұруы мүмкін емес, сол себепті осы кепілдік құралдың өндірістік зақымдары нәтижесінде орын алатын барлық жағдайларға қолданылмайды. Кепілдік құралды мақсатсыз пайдалану жағдайына және кәсіби мақсатта пайдалану жағдайына таралмайды. Орнату, пайдалану және техникалық қызмет көрсету нұсқаулығында келтірілген барлық нұсқауларды орындамау салдарынан болған, тұлғалар, нысандарға және үй жануарларына тікелей немесе жанама түрде қатысты зақымға жауапты болмаймыз. Ерекшелігі - сатушы орнататын кепілдік міндеттемесі. Ерекшелігі - сатушы орнататын кепілдік міндеттемесі.

Қызмет көрсету жағдайы

Құрылғы тек өкілетті қызмет көрсету орталығында жөнделуі керек. Кепілдіктегі ақаулы құрал Техникалық қолдау көрсету орталығына сату немесе беру күнінен тұратын құжатпен бірге түсуі керек.

ВСТУП

Шановний замовнику, дякуємо вам за вибір нашого продукту. Ми впевнені у тому, що ви відзначите його якість та надійність, тому що його було спроектовано та виготовлено з огляду на задоволення потреб замовників. Ця інструкція з користування відповідає нормам європейського стандарту EN 82079.



ОБЕРЕЖНО! Інструкції та попередження щодо безпечного користування.

Перш ніж користуватися приладом, уважно прочитайте інструкції з його користування, приділяючи особливу увагу приміткам щодо техніки безпеки та попередженням, вимог яких треба дотримуватися. Збережіть цей poradnik разом з ілюстрованим посібником, щоб мати можливість звернутися до них у подальшому. Якщо прилад передається іншому користувачеві, то йому також треба надати цю документацію.

і ПРИМІТКА. Якщо яку-небудь частину цього poradnika важко зрозуміти або у вас виникли сумніви щодо значення написаного, то перш ніж користуватися виробом, прохання звернутися у компанію за адресою, що вказана на останній сторінці poradnika.

і ПРИМІТКА. Люди з вадами зору можуть отримати цифрову версію цієї інструкції, що розміщена на веб-сайті за адресою www.tenactagroup.com.

ЗМІСТ

Вступ	145
Примітки щодо техніки безпеки.....	146
Умовні позначки.....	148
Описання пристрою та аксесуарів	148
Корисні поради	148
Експлуатація	149
Чистка та технічне обслуговування	150
Зберігання	150
Переробка та утилізація.....	151
Технічний сервіс та гарантія.....	151
Ілюстрований посібник.....	1
Технічні параметри.....	1

ПРИМІТКИ ЩОДО ТЕХНІКИ БЕЗПЕКИ

- Після розпакування приладу треба перевірити його комплектність за кресленням та оглянути його щодо наявності ушкоджень, отриманих під час транспортування. Якщо у вас виникли будь-які сумніви, то приладом користуватися не слід; зверніться до офіційного сервісного центру.



УВАГА! Перед користування приладом, з нього треба зняти будь-які інформаційні матеріали — етикетки, ярлики та ін.



ОБЕРЕЖНО! Ризик удушення. Діти не повинні гратися з пакуванням. Зберігайте пластиковий пакет у недоступному для дітей місці.

- Цей прилад має використовуватися тільки за прямим призначенням, а саме: як випрямляч для волосся. Використання з будь-якою іншою метою не відповідає прямому призначенню приладу і є небезпечним.
- Перш ніж вмикати прилад у розетку мережі живлення, переконайтеся у тому, що напруга та частота, вказані у технічних даних приладу, відповідають параметрам мережі електричного живлення. Ці технічні дані вказано на приладі або на блоці його живлення, якщо такий передбачено (див. ілюстрований посібник).
- Приладом можуть користуватися діти старше 8 років та люди з фізичними, сенсорними або розумовими вадами, а також ті, що не мають потрібного досвіду та знань, якщо вони знаходяться під наглядом або були проінструктовані щодо безпечного користування цим приладом, а також розуміють, якими небезпечними факторами супроводжується робота приладу. Не дозволяйте дітям гратися з приладом. Діти без нагляду дорослих не повинні чистити прилад та виконувати його дрібне обслуговування.
-  **ЗАБОРОНЯЄТЬСЯ** користуватися приладом, якщо у

вас вологі руки або ноги або ви без взуття.

- **⊘ ЗАБОРОНЯЄТЬСЯ** вимикати вилку живлення з розетки, смикаючи за шнур живлення або за прилад.
- **⊘ ЗАБОРОНЯЄТЬСЯ** тягти або смикати прилад за шнур живлення.
- **⊘ ЗАБОРОНЯЄТЬСЯ** піддавати прилад дії вологи або погодних умов (дощу, сонця та ін.), а також піддавати його впливу граничних температур.
- Не залишайте без нагляду прилад, увімкнений у мережу електричного живлення.
- Перш ніж виконувати чищення або обслуговування приладу, а також у разі, якщо прилад не використовується, обов'язково вимикайте його з мережі електричного живлення.
- Якщо прилад несправний або відмовив, вимкніть його та не намагайтеся вирішити проблему самотужки. Для ремонту приладу зверніться до офіційного сервісного центру.
- Якщо пошкоджено шнур живлення, то його треба замінити у офіційному сервісному центрі, щоб виключити будь-який ризик.
- Якщо прилад використовується у ванній кімнаті, то після користування треба вимкнути його з мережі електричного живлення, тому що близькість води являє собою загрозу навіть у тому випадку, коли прилад просто вимкнений, але підключений до мережі живлення.
- Задля додаткової безпеки рекомендовано встановити у мережу живлення ванної кімнати пристрій захисного відключення з номінальним робочим диференціальним струмом не більше 30 мА (краще — 10 мА). Зверніться за допомогою до електрика.







ОБЕРЕЖНО! ЗАБОРОНЯЄТЬСЯ користуватися приладом біля ванн, душових, раковин або інших місткостей з водою.

- Прилад не повинен контактувати з водою, іншими рідинами, аерозолями, парою. Порядок чищення та

обслуговування приладу див. в інструкції у відповідному розділі.

- Прилад призначений тільки для волосся людини. **ЗАБОРОНЯЄТЬСЯ** використовувати прилад для сушіння тварин та перук, виготовлених із синтетичних матеріалів.
- Характеристики приладу див. на пакуванні.

УМОВНІ ПОЗНАЧКИ

	<i>Попередження</i>		<i>Заборона загального плану</i>
	<i>Пристрій класу II</i>		<i>Примітка</i>
	<i>Не для використання у ванній кімнаті у або душі</i>		

ОПИС ПРИЛАДУ ТА АКСЕСУАРІВ

Перевірити зміст упаковки, звіряючи зі сторінкою І ілюстрованого посібника. Всі ілюстрації знаходяться на внутрішніх сторінках обкладинки.

1. Прасочка для волосся
2. Кнопки регулювання температури (кнопка + та кнопка -)
3. Дисплей
4. Кнопка Ввімк/вимкн (On/Off)
5. Блокування закриття робочих пластин
6. Провід живлення
7. Технічні параметри

Технічні характеристики пристрою зазначені на зовнішній поверхні упаковки. Пристрій слід використовувати виключно з тими насадками та аксесуарами, що надаються до нього.

КОРИСНІ ПОРАДИ

Швидкість користування та досягнення бажаного результату при моделюванні залежить від навичок та досвіду у використанні пристрою.

- Перед використанням переконайтеся в тому, що волосся як слід вимите, сухе та не має слідів лаку, пінки та гелю для волосся.

- Під час сушіння необхідно як слід розчесати волосся. Починати укладку від потилиці, потім переходити на боки і завершити моделювання спереду.
- Під час використання, нагрівання та охолодження пристрій слід класти на рівну вогнетривку поверхню.
- Під час укладки уважно слідкувати за тим, щоб не наближати занадто прасочку до чутливих частин обличчя, вух та шиї.
- Після завершення використання почекати, доки прасочка не вихолоне, і лише після цього прибрати її для зберігання.

ЕКСПЛУАТАЦІЯ



ОБЕРЕЖНО! Не треба користуватися приладом, якщо він падав або якщо на ньому є видимі ознаки пошкодження.



ОБЕРЕЖНО! **ЗАБОРОНЯЄТЬСЯ** користуватися приладом біля ванн, душових, раковин або інших місткостей з водою. **Забороняється занурювати прилад у воду.**



ОБЕРЕЖНО! **ЗАБОРОНЯЄТЬСЯ** розпилювати лак для волосся поблизу увімкненого приладу. **Можливе виникнення пожежі.**

ПІДГОТОВКА ВОЛОССЯ

- Вимити волосся, як завжди, і ретельно розчесати.
- Висушити волосся, розчесати від коренів до кінчиків.

ІНСТРУКЦІЇ З ВИКОРИСТАННЯ

- Під'єднайте провід живлення (6) до мережі живлення.
- Відкрийте прасочку, натиснувши на кнопку ввімк/вимкн (4)
- Оберіть бажану температуру в діапазоні від 150°C до 230°C в залежності від типу волосся та бажаного ефекту; температуру можна змінити у будь-який момент, натиснувши на кнопки + або - (2); Обрана температура почне блимати до тих пір, поки не буде досягнута, після чого встановиться на дисплеї.
- При бажанні, ви можете заблокувати обрану температуру,

щоб запобігти випадковим змінами під час використання прасочки. Для цього притримайте + протягом декількох секунд (2). Висвітлиться значок блокування. Щоб розблокувати температуру, повторіть ту же операцію; значок блокування зникне.

- Візьміть рукою пасмо волосся такої ж ширини, що і ширина прасочки, і вставте його між робочими пластинами прасочки.
- Однією рукою натягніть пасмо, а іншою проводьте прасочкою від коренів до кінчиків.
- Після завершення операції укладання вимкніть пристрій, натиснувши і утримуючи протягом декількох секунд, кнопку ввімк./вимкн. (4).

ЧИСТКА ТА ТЕХНІЧНЕ ОБСЛУГОВУВАННЯ



ОБЕРЕЖНО! Перш ніж чистити або виконувати обслуговування приладу, обов'язково вимикайте його з мережі електричного живлення.



ОБЕРЕЖНО! Перш ніж користуватися приладом знову, переконайтеся у тому, що всі його деталі висохли після чищення!

- Почекайте, щоб пластини (1) вихолонули.
- Поверхні нагрівальних пластин (1) і ручку слід чистити за допомогою м'якої вологої тканини.

ЗБЕРІГАННЯ



ОБЕРЕЖНО! Після завершенні користування приладом, перш ніж класти його для зберігання, переконайтеся у тому, що він повністю охолонув.



ОБЕРЕЖНО! ЗАБОРОНЯЄТЬСЯ
намотувати шнур живлення на
прилад.

ПЕРЕРОБКА ТА УТИЛІЗАЦІЯ



Упаковка виробу виготовлена з матеріалів, що підлягають переробці. Її переробка повинна здійснюватися згідно норм захисту навколишнього середовища.



Відповідно до ст. 26 Постанови Уряду від 14 березня 2014 року № 49 «Про реалізацію Директиви 2002/96/ЄС про відходи від електричного та електронного обладнання (ВЕЕ)» зображення перекресленого сміттового бака, нанесене на обладнання або на його упаковку, вказує на те, що даний виріб після закінчення терміну його служби слід збирати окремо від інших відходів.

Тому споживач повинен здавати обладнання, що відслужило свій термін, в спеціалізовані комунальні центри диференційованого збору електронних та електричних відходів.

В якості альтернативи індивідуальному збору допускається передача обладнання, що вийшло з ужитку, торговим організаціям одночасно з придбанням нового обладнання аналогічного типу.

Крім того, передбачено можливість безкоштовної здачі обладнання розмірами не більше 25 см без обов'язкового придбання організаціям, які здійснюють торгівлю електронною апаратурою і мають торговельні площі не менше 400 кв. м.

Диференційований збір апаратури, що вийшла з ужитку, з її подальшим відправленням на повторне використання та переробку способами, що не завдають шкоди навколишньому середовищу, запобігає можливому негативному впливу на навколишнє середовище і на здоров'я, сприяє повторному використанню і/або реутилізації матеріалів, з яких виготовлена така апаратура.

ТЕХНІЧНИЙ СЕРВІС ТА ГАРАНТІЯ

Гарантія на прилад діє протягом двох років, починаючи з дати доставки. Початок дії гарантії припадає на дату, що зазначена на чеку/рахунку-фактурі (за умови, що її чітко видно), якщо покупець не зможе довести, що доставка була здійснена пізніше. У разі виявлення наявного дефекту в момент доставки продукції гарантується безкоштовний ремонт або заміна приладу, якщо тільки один з двох засобів непропорційний стосовно до іншого. Покупець має право поскаржитися до уповноваженого сервісного центру на невідповідність якості виробу протягом двох місяців з моменту виявлення несправності.

Гарантія не поширюється на частини, що виявилися несправними з причини:

УК

- а. пошкоджень від транспортування або випадкових падінь
- б. неправильної установки або невідповідності електричної системи
- в. ремонту або змін, виконаних неуповноваженим персоналом
- г. неправильного або відсутності обслуговування та чистки
- д. виріб і/або частини виробу, що зношуються і/або є витратними
- е. невиконання інструкцій з використання приладу, необачності або нехтування правилами користування.

Вищенаведений список, має характер прикладу і не є вичерпним; гарантія не діє на ті **обставини, які не мають жодного зв'язку з фабричним браком** приладу. Гарантія також не поширюється на випадки неналежного використання приладу та на випадки професіонального використання. Ми не несемо жодної відповідальності за будь-які збитки, що можуть прямо або опосередковано вплинути на осіб, предмети і домашніх тварин, внаслідок недотримання всіх інструкцій, наведених в цієї інструкції з встановлення, експлуатації та технічного обслуговування приладу. Виняток становлять тільки контрактні гарантійні зобов'язання перед продавцем.

Умови обслуговування

Ремонт приладу повинен виконуватися в уповноваженому сервісному центрі. Несправний прилад, якщо він на гарантії, повинен бути доставлений у сервісний центр разом з фіскальним документом, що засвідчує дату продажу і доставки.

IMETEC

www.imetec.com

Tenacta Group S.p.A. Via Piemonte, 5/11 24052 AZZANO S. PAOLO (BG) ITALY

M1002452
130716