



MANUALE D'ISTRUZIONI TT 38R CD/TP/USB/SD



**GIRADISCHI CON ENCODER USB, LETTORE CD/MP3,
CASSETTA, INGRESSO SD CARD E CASSE ACUSTICHE**



Importato da:
New Majestic S.p.A.
Via Rossi Martini, 41
26013 Crema (CR) - Italia
www.newmajestic.com



MADE IN CHINA

**LEGGERE ATTENTAMENTE IL SEGUENTE MANUALE D'ISTRUZIONI PRIMA DELL'UTILIZZO
DELL'APPARECCHIO E CONSERVARLO PER UN EVENTUALE UTILIZZO FUTURO.**

ISTRUZIONI IMPORTANTI DI SICUREZZA

AVVERTENZA:

AL FINE DI PREVENIRE IL RISCHIO DI SCOSSE ELETTRICHE SI RACCOMANDA DI NON ESPORRE L'APPARECCHIO ALLA PIOGGIA O ALL'UMIDITA'.

	<p style="text-align: center;">ATTENZIONE RISCHIO DI SCOSSA ELETTRICA NON APRIRE</p>	
<p>La freccia lampeggiante all'interno di un triangolo equilatero intende avvertire l'utente della presenza di voltaggio pericoloso all'interno del prodotto di portata tale da poter causare rischio di scosse elettriche.</p>	<p>Avvertenza: al fine di ridurre il rischio di scosse elettriche, non rimuovere alcun coperchio; non si segnala la presenza di parti utilizzabili all'interno dell'apparecchio. Rivolgersi esclusivamente al personale di servizio qualificato.</p>	<p>Il punto esclamativo all'interno del triangolo equilatero intende avvertire l'utente della presenza di istruzioni importanti che accompagnano l'apparecchio.</p>

- Scegliere dove posizionare l'apparecchio. Non esporre l'apparecchio alla luce diretta del sole o vicino a una fonte di calore. Inoltre evitare luoghi soggetti a vibrazioni e alla eccessiva polvere, calore, freddo o umidità.
- Non ostruire le aperture di ventilazione. Non posizionare alcun oggetto sopra il giradischi.
- Non ostruire le aperture di ventilazione. Installare l'apparecchio in un luogo dotato di adeguate aperture di ventilazione (7 cm circa). Non bloccare le aperture di ventilazione sui componenti per non ostacolare la circolazione dell'aria.
- Nessuna sorgente di fiamma nuda, quali candele accese, deve essere posta sull'apparecchio, poiché potrebbe causare pericolo.
- La presa di rete viene utilizzata per scollegare l'apparecchio e deve essere facilmente accessibile in qualsiasi istante.
- Non aprire l'apparecchio poiché si potrebbe danneggiare il circuito oppure si potrebbe provocare un corto circuito. Se un oggetto viene inserito nell'apparecchio, contattare il personale di servizio qualificato.
- Non pulire l'apparecchio con solventi chimici poiché si potrebbero danneggiare le finiture. Usare un panno pulito e asciutto.
- Conservare il seguente manuale d'istruzioni per un eventuale utilizzo futuro.

Giradischi stereo semiautomatico

Installazione

Avvertenza: al fine di evitare il danneggiamento della puntina utilizzare l'apposito cappuccio protettivo ogni volta che si sposta o pulisce l'apparecchio.

ATTENZIONE: La sostituzione della puntina non può essere eseguita in garanzia in quanto elemento soggetto ad usura e rottura se utilizzato in modo scorretto.

Caratteristiche giradischi:

1. Giradischi a 3 velocità per dischi 33, 45, 78 giri
2. Braccio semiautomatico
3. Testina stereo piezo elettrica con puntina
4. Adattatore per dischi 45 giri
5. Ingresso USB/SD/MMC per la riproduzione e registrazione
6. Riproduttore cassetta con funzione Autostop
7. Lettore CD MP3
8. Due casse acustiche
9. Coperchio in plastica trasparente removibile
10. Telecomando (batteria CR2025 inclusa)
11. Alimentatore (incluso)

PREPARAZIONE PER L'USO

- Estrarre l'apparecchio dalla sua confezione e rimuovere l'imballo protettivo.
- Posizionare l'apparecchio su una superficie piana e stabile vicino a una presa di corrente AC 230V – 50Hz.
- Rimuovere la protezione della puntina facendola scorrere nella direzione della freccia.
- Durante questa operazione fare molta attenzione alla puntina perché l'eventuale rottura della puntina non sarà coperta da garanzia.

Protezione puntina



Leva blocca braccio giradischi



- Rimuovere il laccio che blocca il braccio con puntina
- Aprire la leva blocca braccio
- Inserire l'alimentatore AC/DC alla presa di corrente domestica AC 230V – 50 Hz

ALIMENTAZIONE

L'apparecchio funziona con un alimentatore DC con uscita 12V 1A. Non utilizzare altri tipi di alimentazione in quanto potreste danneggiare irrimediabilmente l'apparecchio (tale danno non sarà coperto da garanzia).

Caratteristiche giradischi:

1. Gancio blocco braccio giradischi
2. Leva per alzare/abbassare il braccio giradischi
3. Interruttore Autostop
4. Selettore velocità di rotazione del piatto (33, 45, 78 giri)
5. Puntina
6. Riproduttore cassetta
7. Coperchio
8. Adattatore 45 giri
9. Piatto
10. Presa ingresso AUX
11. Ingresso USB
12. Ingresso SD/MMC
13. Lettore CD
14. Tasto REC
15. Tasto STOP
16. Tasto PROG
17. Tasto NEXT (Successivo)
18. Tasto MODE (tenere premuto a lungo per attivare/disattivare la modalità standby)
19. Tasto Apertura/Chiusura CD
20. Tasto Riproduzione/Pausa
21. Tasto PREV (Precedente)
22. Tasto Casuale
23. Tasto Ripetizione
24. Manopola regolazione volume

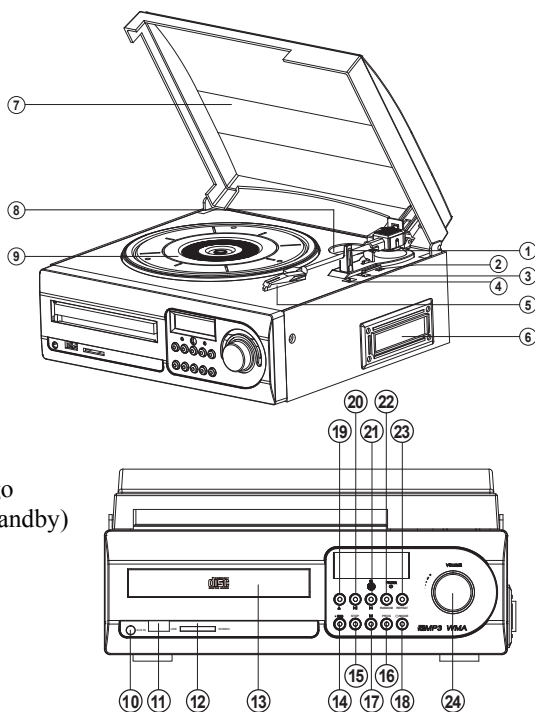

VISTA POSTERIORE

1. Casse acustiche.
2. Uscita per casse acustiche.
3. Ingresso alimentazione DC.
4. Interruttore ON/OFF.

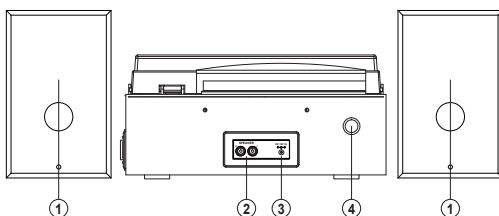

TELECOMANDO

1. **POWER:** Spegnimento in Standby
riaccensione dell'apparecchio.
2. **PHONO/AUX:** Permette di selezionare
le sorgenti Phono/Tape/Aux.
3. **MUTE:** Attiva/disattiva il volume.
4. **CD:** Seleziona la sorgente CD
5. **USB/SD:** Permette di selezionare le
sorgenti USB/SD
6. **FOLDER - :** In modalità USB/SD e
CD (solo con file MP3) passa alla
cartella precedente (se presente).
7. **FOLDER+:** In modalità USB/SD e
CD (solo con file MP3) passa alla
cartella successiva (se presente).
8. **PLAY/PAUSE:** Avvia/Interrompe la
riproduzione in modalità CD/USB/SD.
9. **PREV:** Torna alla traccia precedente
(in modalità CD/USB/SD).
10. **NEXT:** Passa alla traccia successiva (in modalità CD/USB/SD).
11. **OPEN/CLOSE :** Apertura/Chiusura vano CD.
12. **BACK:** Ritorno veloce nella traccia (in modalità CD/USB/SD).
13. **FF:** Avanzamento veloce nella traccia (in modalità CD/USB/SD).
14. **STOP:** Interrompe la riproduzione/registrazione (in modalità CD/USB/SD).
15. **PROG:** Programma l'ordine d'ascolto dei brani (in modalità CD/USB/SD).
16. **REPEAT:** Ripete il brano, la cartella o tutto il contenuto (in modalità CD/USB/SD).
17. **+10:** Salto di 10 brani per volta.
18. **REC:** Avvia la registrazione.
19. **DELETE:** Elimina i brani (in modalità USB/SD).
20. **RANDOM :** Riproduce i brani in ordine casuale (in modalità CD/USB/SD).

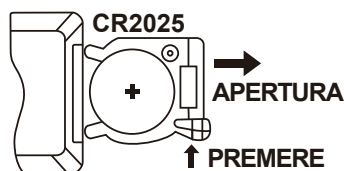
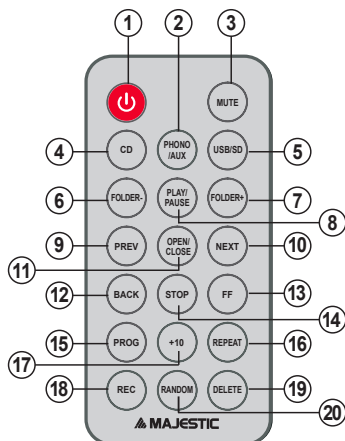

1 batteria a cella CR 2025 inclusa

OPERAZIONI CASSETTA

Nota: Prima di inserire una cassetta nell'apposito vano accertarsi che il nastro non sia allentato altrimenti si rischia l'inceppamento dello stesso all'interno del meccanismo. Riferirsi al paragrafo CURA E MANUTENZIONE per riavvolgere correttamente il nastro della cassetta allentato.

1. Selezionare tramite il tasto "MODE" sull'apparecchio o mediante il tasto "PHONO/AUX" sul telecomando la sorgente "TAPE/AUX".
2. Inserire una cassetta nell'apposito vano posizionato nel lato destro dell'apparecchio con il lato da riprodurre rivolto verso l'alto ed il lato col nastro della cassetta verso destra.
3. Per avanzare il nastro rapidamente premere a metà il tasto "EJ/FF" (Eject/Fast Forward) . Il nastro si muoverà rapidamente in avanti. Premere nuovamente il tasto "EJ/FF" per riprendere la riproduzione.
4. Quando il nastro è arrivato alla fine la riproduzione si arresterà automaticamente . Premere completamente il tasto "EJ/FF" (Eject/Fast Forward) per estrarre la cassetta dall'apparecchio. E' possibile premere completamente il tasto "EJ/FF" per arrestare la riproduzione ed estrarre la cassetta in qualsiasi momento.

REGISTRAZIONE DA CASSETTA

Registrazione su USB

1. Avviare la riproduzione della cassetta quindi inserire una chiavetta USB nell'apposito alloggiamento.
2. Premere il tasto REC, il display mostrerà "WAITING" per 3 secondi dopodiché la registrazione verrà avviata. Durante la registrazione il display mostrerà lampeggiando "REC → USB".
3. Premere il tasto "STOP" per terminare la registrazione (apparirà la scritta "END REC").

Registrazione su scheda SD

Registrazione su USB

1. Avviare la riproduzione della cassetta quindi inserire una scheda SD nell'apposito alloggiamento.
2. Premere il tasto REC, il display mostrerà "WAITING" per 3 secondi dopodiché la registrazione verrà avviata. Durante la registrazione il display mostrerà lampeggiando "REC → CARD".
3. Premere il tasto "STOP" per terminare la registrazione (apparirà la scritta "END REC").

Nota: Se sia la chiavetta USB che la scheda SD si trovano contemporaneamente nell'apposito alloggiamento quando viene premuto il tasto "REC" il display mostra "REC – USB" (USB lampeggia). È possibile cambiare destinazione della registrazione premendo il tasto "NEXT" (passando da "USB" a "CARD"). Confermare ed avviare la registrazione premendo nuovamente "REC".
Premere il tasto "STOP" per terminare la registrazione (apparirà la scritta "END REC").

NOTA: Non è possibile garantire la compatibilità con tutte le chiavette USB e le schede SD in commercio né dei lettori MP3 muniti di software proprietario.

OPERAZIONI COMPACT DISC

1. Selezionare tramite il tasto "MODE" sull'apparecchio o mediante il tasto "CD" sul telecomando la sorgente "CD".
2. Premere il tasto "OPEN/CLOSE" per aprire il vano CD quindi inserire un CD e premere nuovamente il tasto "OPEN/CLOSE".
3. Sul display apparirà la scritta "READING" dopodiché inizierà la riproduzione del CD inserito.
4. Per sospendere la riproduzione premere il tasto "PLAY/PAUSE".
5. Per interrompere la riproduzione premere il tasto "STOP".
6. È possibile passare alla traccia successiva/precedente premendo i tasti "NEXT"/"PREV" del telecomando o >[e <[del pannello anteriore. Premendo a lungo questi tasti si avrà un avanzamento o un ritorno veloce del brano. Premere il tasto "+10" sul telecomando per saltare in avanti di 10 tracce. Per una riproduzione casuale delle tracce premere il tasto "RANDOM".
7. Se il CD contiene brani MP3 è possibile passare ad una cartella precedente/successiva (se presente) premendo i tasti "Folder-" / "Folder+".
8. Per ripetere il brano, la cartella (in caso di riproduzione MP3) o l'intero CD premere il tasto "REPEAT" rispettivamente 1,2,3 volte. Premendo "REPEAT" la quarta volta si attiva la funzione "INTRO" che riproduce i primi 10 secondi di ogni brano.
9. Premere il tasto "PROG" per programmare l'ordine di riproduzione dei brani. Mediante le frecce "NEXT" e "PREV" è possibile scegliere il brano. Per salvare la posizione del brano selezionato e passare alla scelta del brano da riprodurre successivamente premere nuovamente il tasto "PROG". È possibile memorizzare l'ordine di max 20 brani. Premere il tasto "PLAY/PAUSE" per avviare la riproduzione.

REGISTRAZIONE DA COMPACT DISC

Registrazione su USB/SD

1. Inserire la chiavetta USB/Scheda SD.
2. Selezionare il brano da registrare e premere il tasto “REC”.
3. Scegliere se registrare il solo brano selezionato (ONE), l’intera cartella in caso di CD MP3 (FOL) oppure l’intero disco (ALL) mediante il tasto “NEXT”. Per confermare ed avviare la registrazione premere nuovamente “REC”.
4. Premere il tasto “STOP” per terminare la registrazione (apparirà la scritta “END REC”).

NOTA: nel caso siano inserite contemporaneamente chiavetta USB e scheda SD nell’apposito alloggiamento prima di confermare la registrazione è necessario scegliere la destinazione della registrazione con le frecce apposite e confermare premendo nuovamente “REC” (vedi nota nel paragrafo Registrazione da cassetta).

NOTA: Non è possibile garantire la compatibilità con tutte le chiavette USB e le schede SD in commercio né dei lettori MP3 muniti di software proprietario.

OPERAZIONI GIRADISCHI

1. Selezionare mediante il tasto “MODE” sull’apparecchio o tramite il tasto “PHONO/AUX” sul telecomando la sorgente “PHONO”.
2. Posizionare un disco sul piatto. Se si usa un disco a 45 giri, inserire l’apposito adattatore.
3. Selezionare la velocità di rotazione del piatto 33.45,78 giri a seconda del disco in vinile da riprodurre.
4. Rimuovere la protezione della testina, sollevare il braccio dall’apposito supporto mediante la leva apposita e portarlo verso il disco; il piatto inizierà a ruotare automaticamente. Quindi appoggiare la puntina sulla superficie del disco abbassando la leva apposita. La riproduzione avrà inizio.
5. Mediante l’interruttore Autostop è possibile far arrestare automaticamente (impostando l’interruttore su ON) o meno (impostando l’interruttore su OFF) la riproduzione al termine del contenuto del disco in vinile. Impostando l’interruttore su OFF è possibile riprodurre i dischi in vinile di lunga durata.
6. Ruotare la manopola Volume per regolare il livello di volume desiderato.
7. Per arrestare/riprendere la riproduzione è necessario sollevare/abbassare il braccio mediante l’apposita leva.
8. Al termine dell’utilizzo riportare il braccio nella posizione iniziale, abbassarlo tramite l’apposita leva e bloccarlo mediante il gancio blocco braccio giradischi.

REGISTRAZIONE DA VINILE

Registrazione su USB/Scheda SD

1. Avviare la riproduzione del vinile quindi inserire una chiavetta USB/Scheda SD nell'apposito alloggiamento.
2. Premere il tasto REC, il display mostrerà "WAITING" per 3 secondi dopodiché la registrazione verrà avviata.
3. Premere il tasto "STOP" per terminare la registrazione (apparirà la scritta "END REC").

NOTA: nel caso siano inserite contemporaneamente chiavetta USB e scheda SD nell'apposito alloggiamento prima di confermare la registrazione è necessario scegliere la destinazione della registrazione con le frecce apposite e confermare premendo nuovamente "REC" (vedi nota nel paragrafo Registrazione da cassetta).

NOTA: Non è possibile garantire la compatibilità con tutte le chiavette USB e le schede SD in commercio né dei lettori MP3 muniti di software proprietario.

OPERAZIONI USB/SCHEDA SD

1. Inserire una chiavetta USB/Scheda SD nell'apposito alloggiamento e selezionare tramite il tasto "MODE" la sorgente "USB"/"CARD" a seconda del dispositivo inserito. La riproduzione si avvierà automaticamente.
2. Premere il tasto "PLAY/PAUSE" per sospendere/avviare nuovamente la riproduzione.
3. Premere il tasto "PREV"/"NEXT" per tornare al brano precedente/passare al brano successivo. Tenere premuto lo stesso tasto a lungo per spostarsi rapidamente indietro/avanti nel brano.
4. Premere il tasto "+ 10" del telecomando per avanzare di 10 tracce.
5. Premere il tasto "STOP" per terminare la riproduzione.
6. Per le altre funzioni vedere il capitolo "OPERAZIONI COMPACT DISC".

Registrazione da chiavetta USB a Scheda SD

1. Inserire la chiavetta USB e la scheda SD nell'apposito alloggiamento.
2. Selezionare la sorgente "USB" tramite il tasto "MODE" sull'apparecchio o tramite il tasto "USB/SD" sul telecomando.
3. Scegliere il brano da riprodurre mediante i tasti "PREV"/"NEXT" e premere il tasto "REC".
4. Il display mostrerà "REC - ONE" (ONE lampeggia). Scegliere mediante il tasto "NEXT" se registrare il singolo brano (selezionando ONE), la cartella intera (selezionando DIR) o tutti i brani (selezionando ALL). Per confermare la scelta ed avviare la registrazione premere nuovamente il tasto "REC".
5. Premere il tasto "STOP" per terminare la registrazione (apparirà la scritta "END REC").

Registrazione da Scheda SD a chiavetta USB

5. Inserire la chiavetta USB e la scheda SD nell'apposito alloggiamento.
6. Selezionare la sorgente "CARD" tramite il tasto "MODE" sull'apparecchio o tramite il tasto "USB/SD" sul telecomando.
7. Scegliere il brano da riprodurre mediante i tasti "PREV"/"NEXT" e premere il tasto "REC".
8. Il display mostrerà "REC - ONE" (ONE lampeggia). Scegliere mediante il tasto "NEXT" se registrare il singolo brano (selezionando ONE), la cartella intera (selezionando DIR) o tutti i brani (selezionando ALL). Per confermare la scelta ed avviare la registrazione premere nuovamente il tasto "REC".
9. Premere il tasto "STOP" per terminare la registrazione (apparirà la scritta "END REC").

NOTA: Non è possibile garantire la compatibilità con tutte le chiavette USB e le schede SD in commercio né dei lettori MP3 muniti di software proprietario.

Eliminazione brani da chiavetta USB/Scheda SD

Per cancellare un brano dalla chiavetta USB/Scheda SD selezionare il brano mediante i tasti "NEXT" e "PREV" e premere il tasto "DELETE" sul telecomando. Il display mostrerà "DEL - ONE" (ONE lampeggia). Scegliere mediante il tasto "NEXT" se eliminare il singolo brano (selezionando ONE), la cartella intera (selezionando DIR) o tutti i brani (selezionando ALL). Per confermare la scelta premere nuovamente il tasto "DELETE".

OPERAZIONI AUX IN

Selezionare mediante il tasto "MODE" sull'apparecchio o tramite il tasto "PHONO/AUX" sul telecomando la sorgente "TAPE/AUX".

Collegare una fonte audio esterna alla presa ingresso AUX IN utilizzando un cavo jack da 3,5mm (non fornito) ed avviare la riproduzione sul dispositivo esterno collegato. Regolare il volume sul livello d'ascolto desiderato.

SOSTITUZIONE PUNTINA

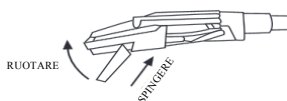
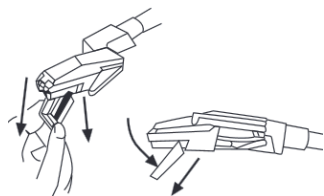

L'apparecchio è dotata di una puntina montata sul braccio del giradischi. Per rimuovere la puntina dal braccio di riproduzione tenere saldamente il braccio di riproduzione afferrando con due dita il supporto in plastica della puntina quindi tirare delicatamente verso di sé tutto il supporto rosso della puntina allontanandolo dalla testina, come mostrato nella figura.

Per riposizionare la puntina tenere i lati del supporto rosso in plastica della puntina, assicurandosi che la puntina sia rivolta verso il basso. Spingere delicatamente il supporto della puntina con un angolo minimo riportandolo verso la testina all'estremità del braccio di riproduzione finché si è sicuri di averlo fissato saldamente.

AUTOSTANDBY

Quando il dispositivo è acceso è possibile premere a lungo "MODE" sull'apparecchio o "POWER" sul telecomando per attivare la modalità standby.

È possibile riaccendere il prodotto tenendo premuto a lungo il tasto "MODE" sull'apparecchio o premendo "POWER" sul telecomando.

Se il prodotto non esegue alcuna operazione dopo 15 minuti entra automaticamente in modalità standby.

NOTE:

1. Quando si apre o chiude il coperchio del giradischi, maneggiare il coperchio delicatamente.
2. Non toccare la puntina con le dita, evitare di sbattere la puntina sul sottopiatto del giradischi oppure sui bordi del disco.
3. Pulire la puntina frequentemente usando uno spazzolino morbido partendo da dietro in avanti.
4. Se si utilizza un fluido pulente per testine utilizzarlo con parsimonia.
5. Non usare sostanze chimiche aggressive oppure solventi per pulire il giradischi.
6. Prima di spostare il giradischi, estrarre sempre il cavo alimentazione dalla presa di corrente domestica AC, e fissare il braccio col gancio di chiusura.

CURA E MANUTENZIONE

Per l'apparecchio:

- L'apparecchio non deve essere esposto alle gocce d'acqua e nessun oggetto contenente liquidi (bicchieri) deve essere posizionato sopra l'apparecchio.
- Max temperatura ambientale: 35°C
- Prodotti elettronici di questo tipo non devono essere sottoposti alle alte temperature o all'umidità. Per esempio, questo prodotto non deve essere posizionato in bagno o vicino a stufe o amplificatori.
- Se qualche oggetto dovesse cadere all'interno dell'apparecchio, estrarre il cavo alimentazione e rivolgersi esclusivamente al personale di servizio qualificato.

Pulizia dell'apparecchio:

Per l'apparecchio:

- Al fine di prevenire incendi o scosse elettriche, scollegare l'apparecchio dalla presa di corrente AC durante la pulizia dello stesso.
- Le finiture dell'apparecchio devono essere pulite con un panno morbido ed è necessario prestare una certa cura. Usare accortezza quando si puliscono le parti in plastica.
- Per la parte frontale dell'apparecchio usare un panno morbido leggermente inumidito e insaponato.

Inclinazione:

- Non usare l'apparecchio in posizione inclinata . L'apparecchio è stato studiato per funzionare solo in posizione orizzontale.

Condensa:

- Se l'apparecchio viene spostato da un luogo freddo a uno caldo si potrebbe formare una certa condensa all'interno dell'apparecchio stesso. Quando si installa l'apparecchio per la prima volta, oppure quando lo si sposta da un luogo freddo a uno caldo, attendere circa 30 minuti prima di utilizzarlo.

Scollegare l'alimentazione se non si utilizza l'apparecchio per lungo tempo, accertarsi di scollegare il cavo dell'adattatore DC dalla presa di corrente domestica.

CASSETTA

Quando si utilizza la cassetta potrebbero verificarsi due tipi di problemi:

- 1) Slittamento del nastro – quando il nastro è allentato
- 2) Aggrovigliamento del nastro – quando il nastro si annoda attorno al meccanismo

Al fine di ridurre questi problemi, seguire le seguenti istruzioni:



Fig. 1



Fig. 2

Accertarsi che non vi sia nastro allentato controllando dalla finestrella della cassetta (V. figura 1).

Usare una matita o una biro ruotando le rotelline della cassetta per estendere bene il nastro prima di inserire la cassetta nel vano apposito (V. figura 2)

Se il nastro è troppo teso durante l'operazione mostrata in figura 2, al fine di evitare lo slittamento, fare scorrere velocemente il nastro da un lato all'altro e ritorno.

Usare solo cassette di buona qualità. Non è raccomandato l'utilizzo di cassette C-120.

Inoltre, non esporre la cassetta alla luce diretta del sole, alla polvere o all'unto e non toccare con le dita la superficie del nastro.

COMPACT DISC



Estrarre il disco dalla propria custodia, premendolo nel centro, tenendolo per i bordi.

Pulire le impronte e la polvere con un panno morbido. A differenza dei dischi convenzionali in vinile, i compact disc non hanno i solchi che raccolgono la polvere, pertanto si rende necessario l'utilizzo di un panno morbido per la rimozione. Pulire con movimenti circolari dal centro verso i bordi.



Pulire i dischi periodicamente con un panno morbido, e asciutto. Non usare detergenti o sostanze abrasive per pulire i dischi.

Non scrivere o attaccare etichette sulla superficie del disco.

SPECIFICHE TECNICHE

Velocità giradischi	33/45/78 giri al minuto. Può riprodurre dischi di 17,5/25/30cm Formati CD supportati
Formati CD supportati	MP3, CD-DA, CD-R, CD-RW-MP3
Formati supportati in modalità USB/SD	MP3, WMA (fino a 32GB max)
Cassette supportate	C60 – C90 (non utilizzare cassette del tipo C120)
Massimo consumo	15W
Consumo in standby	<0.5W
Massima potenza d'uscita	2 x 3 Watt RMS

MAJESTIC
 Modello: TT 38R CD/TP/USB/SD
 Alimentazione: 12V $\overline{=}$ 1A
 Consumo: 15W
 New Majestic S.p.A.
 Via Rossi Martini, 41
 26013 Crema (CR) -Italy
 www.newmajestic.com
 Made in China





MAJESTIC
 MODEL: 38R CD/TP/USB/SD
 INPUT: 100-240V-50-60Hz 0.5A
 OUTPUT: 12 V $\overline{=}$ 1A





New Majestic S.p.A.
 Via Rossi Martini, 41
 26013 Crema (CR) -Italy
 www.newmajestic.com
 Made in China

New Majestic S.p.A.
 Via Rossi Martini, 41
 26013 Crema (CR) -Italy
 Made in China

Usò interno



Logo RAEE (Rifiuti di apparecchiature elettriche ed elettroniche)



Smaltimento batterie



Classe II, doppio isolamento

INFORMAZIONE AGLI UTENTI DI APPARECCHIATURE DOMESTICHE



Ai sensi dell'art. 25 Comma 1 del Decreto Legislativo 14 Marzo 2014, n. 49 "Attuazione delle Direttive 2011/65/UE e 2012/19/UE relative alla riduzione dell'uso di sostanze pericolose nelle apparecchiature elettriche ed elettroniche, nonché allo smaltimento dei rifiuti".

Il simbolo del cassonetto barrato riportato sull'apparecchiatura o sulla sua confezione indica che il prodotto alla fine della propria vita utile deve essere raccolto separatamente dagli altri rifiuti. L'utente dovrà, pertanto, conferire l'apparecchiatura giunta a fine vita agli idonei centri di raccolta differenziata dei rifiuti elettronici ed elettrotecnici, oppure riconsegnarla al rivenditore al momento dell'acquisto di una nuova apparecchiatura di tipo equivalente, in ragione di uno a uno.

L'adeguata raccolta differenziata per l'avvio successivo dell'apparecchiatura dismessa al riciclaggio, al trattamento e allo smaltimento ambientalmente compatibile contribuisce ad evitare possibili effetti negativi sull'ambiente e sulla salute e favorisce il reimpiego e/o riciclo dei materiali di cui è composta l'apparecchiatura.

Lo smaltimento abusivo del prodotto da parte dell'utente comporta l'applicazione delle sanzioni di cui alla corrente normativa di legge.

Eventuali pile o batterie ricaricabili contenute nel dispositivo devono essere smaltite separatamente negli appositi raccoglitori preposti alla raccolta delle pile esaurite.

Smaltimento batterie

Lo smaltimento delle batterie consumate deve avvenire presso gli appositi centri di raccolta differenziata o in base alle regolamentazioni locali. Batterie conformi alla direttiva 2013/56/EC.



CONDIZIONI GENERALI DI GARANZIA PER I PRODOTTI DELLA **New MAJESTIC S.p.A.**

Gentile Cliente, La ringraziamo per il Suo acquisto e Le ricordiamo che il prodotto risponde alle normative vigenti in fatto di costruzione e di sicurezza.

Nel caso si dovessero riscontrare anomalie o difetti del prodotto, la New Majestic S.p.A. offre una Garanzia convenzionale soggetta alle condizioni qui riportate (precisando che la Garanzia convenzionale lascia impregiudicati i diritti del consumatore di cui al D.Lgs. n.206 del 06/09/2005). Per Garanzia si intende esclusivamente la riparazione o la sostituzione gratuita dei singoli componenti o dell'intero bene riconosciuti difettosi nella fabbricazione.

Il periodo di Garanzia non verrà rinnovato o prolungato a seguito di successiva rivendita, riparazione o sostituzione del prodotto stesso.

Le parti riparate, sostituite o il cambio totale del prodotto saranno garantiti per un periodo di **60 giorni** a partire dalla data della riparazione o della sostituzione e naturalmente per la restante durata della Garanzia stessa.

La Garanzia ha validità a partire dalla data comprovata da un documento fiscale valido (scontrino fiscale oppure fattura d'acquisto) per il periodo previsto dalla legge vigente (Decr. Leg. 2/02/02 n.24 attuativo della Direttiva 1099/44/CE), ovvero pari a **24 mesi** in caso di acquisto con scontrino fiscale e **12 mesi** in caso di acquisto con fattura fiscale.

Ci sono dei beni che per le loro normali caratteristiche sono deperibili nel tempo oppure soggetti a consumo e usura derivanti dall'utilizzo, pertanto, per gli accessori inclusi nella confezione di vendita la Garanzia ha validità di **12 mesi**, mentre per le batterie ricaricabile la Garanzia ha validità di **6 mesi**.

Un accumulatore ricaricabile si ritiene difettoso e sostituibile in Garanzia solo quando risulta interrotto, ossia non eroga più energia e la tensione ai suoi capi è di Zero Volt. Nel caso in cui la capacità di erogare energia risultasse ridotta rispetto al prodotto nuovo (trattasi di consumo/usura) il periodo di Garanzia sarà di **6 mesi**.

Non sono coperti da Garanzia:

- Il deterioramento dovuto ad usura delle parti estetiche e di tutte le componenti che dovessero risultare difettose a causa di negligenza o trascuratezza nell'uso, di errata manutenzione ovvero di circostanze che non possano ricondursi a difetti di fabbricazione dell'apparecchio.
- I manuali d'uso, i software di terzi, le configurazioni, le applicazioni o i dati scaricati dal cliente.
- I difetti causati da un uso improprio del prodotto (cadute, pressioni, deformazioni o uso di oggetti appuntiti).
- Apertura, modifica o riparazione del prodotto da parte di soggetti diversi dal Centro Assistenza Autorizzato.
- I numeri di serie, la data di produzione, il codice a barre o il codice **IMEI** * che risultano essere cancellati, alterati o illeggibili.

Per interventi in Garanzia si prega di rivolgersi presso uno dei Centri Assistenza Autorizzati della New Majestic S.p.A., la cui lista completa è consultabile sul sito www.newmajestic.com, oppure presso il punto vendita dove è stato acquistato il prodotto, consegnando il tagliando di Garanzia debitamente compilato ed allegando lo scontrino fiscale relativo l'acquisto.

ATTENZIONE:

È opportuno conservare integri sia l'imballo che tutti gli accessori in esso contenuti, poiché in caso di invio al laboratorio tecnico è meglio utilizzare la confezione originale con tutti i suoi accessori.

New Majestic S.p.A.

* IL CODICE IMEI E' PER SMARTPHONE & TABLET 3G/4G

DICHIARAZIONE DI CONFORMITA' UE

La sottoscritta Società: **NEW MAJESTIC S.P.A.**
Via Rossi Martini 41
26013 CREMA (CR)

dichiara sotto la propria responsabilità che il prodotto:
TIPO: GIRADISCHI 33-45-78 GIRI CON LETTORE CD, CASSETTA,
INGRESSI USB/SD
MARCA: MAJESTIC
MODELLO: TT 38R CD/TP/USB/SD

è costruito in conformità alle seguenti normative:

EN 55032:2015
EN 55035:2017
EN 61000-3-2:2014
EN 61000-3-3:2013
EN62368:2014
EN 50564:2011

e soddisfa i requisiti essenziali richiesti dalla direttiva 2014/35/EU, dalla direttiva 2014/30/EU, dalla direttiva 2011/65/EU e dalla direttiva 2009/125/EC e dal Regolamento Reach (EC) 1907/2006.

Relativamente l'**adattatore**, mod. **JS018SPS-120100V** siamo a confermare che è costruito in conformità alle seguenti normative:

EN 60065:2014/A11:2017
EN 55032: 2015
EN 55035:2017
EN 61000-3-2:2014
EN 61000-3-3:2013
EN 50564:2011
EN 50563:2011+A1:2013

e soddisfa i requisiti essenziali richiesti dalla direttiva 2014/30/EU, dalla direttiva 2014/35/EU, dalla direttiva 2009/125/EC, dalla direttiva 2011/65/EU e dal Regolamento Reach (EC) 1907/2006.

Crema, 17 Aprile 2019

NEW MAJESTIC S.P.A.
Dean Lacchinelli – Presidente



DATA PRODUZIONE: MAGGIO 2019

19

