



IXUS 285 HS

Guida dell'utente della fotocamera

ITALIANO

- Prima di utilizzare la fotocamera, assicurarsi di leggere questa guida, incluse le "Precauzioni per la sicurezza" (12).
- La lettura della presente guida consentirà di imparare a utilizzare correttamente la fotocamera.
- Conservare la guida in un luogo sicuro per un utilizzo futuro.
- Fare clic sui pulsanti in basso a destra per accedere ad altre pagine.
 -  : pagina successiva
 -  : pagina precedente
 -  : pagina precedente al clic
- Per saltare all'inizio di un capitolo, fare clic sul titolo del capitolo sulla destra.

Prima dell'uso

Guida di base

Guida avanzata

Nozioni fondamentali della fotocamera

Modalità Automatica/Modalità Auto ibrida

Altre modalità di scatto

Modalità P

Modalità riproduzione

Funzioni Wi-Fi

Menu di impostazione

Accessori

Appendice

Indice

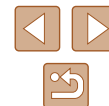

Prima dell'uso

Informazioni iniziali

Contenuto della confezione

Prima di utilizzare la fotocamera, assicurarsi che la confezione contenga gli elementi riportati di seguito.
In caso di elementi mancanti, rivolgersi al rivenditore della fotocamera.

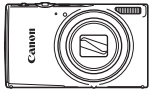

Fotocamera



Batteria ricaricabile
NB-11LH*

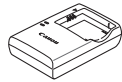

Carica batteria
CB-2LF/CB-2LFE



Cinghietta da polso

* Non staccare il rivestimento adesivo da una batteria ricaricabile.

- È incluso anche il materiale stampato.
- La memory card non è inclusa (📖2).

Etichettatura ambientale: per il corretto riciclo degli imballaggi dei nostri prodotti e articoli, visita il sito <https://www.canon-europe.com/sustainability/approach/packaging>

Memory card compatibili

È possibile utilizzare le memory card riportate di seguito (vendute separatamente), indipendentemente dalla capacità.

- Memory card SD*
- Memory card SDHC*
- Memory card SDXC*



* Memory card conformi agli standard SD. Tuttavia, non è stato verificato il funzionamento di tutte le memory card con la fotocamera.

Prima dell'uso

Guida di base

Guida avanzata

Nozioni fondamentali
della fotocamera

Modalità Automatica/
Modalità Auto ibrida

Altre modalità di scatto

Modalità P

Modalità riproduzione

Funzioni Wi-Fi

Menu di impostazione

Accessori

Appendice

Indice



Note preliminari e informazioni legali

- Inizialmente, effettuare e verificare alcuni scatti per essere sicuri che le immagini vengano registrate in modo corretto. Canon Inc., le sue affiliate e consociate e i distributori non possono essere considerati responsabili per danni indiretti dovuti al malfunzionamento di una fotocamera o di un accessorio, incluse le memory card, che comportino la mancata registrazione di un'immagine o la registrazione in un modo non adatto alla fotocamera.
- La fotografia o la registrazione (video e/o audio) non autorizzata di persone o materiali protetti da copyright potrebbe violare la privacy di tali persone e/o potrebbe violare i diritti legali di altri, inclusi i diritti di copyright e altri diritti di proprietà intellettuale, anche quando la fotografia o la registrazione è destinata esclusivamente per uso personale.
- Per informazioni sulla garanzia della fotocamera o sull'assistenza clienti Canon, consultare quelle fornite con il kit della guida dell'utente della fotocamera.
- Sebbene lo schermo (monitor) venga prodotto in condizioni di fabbricazione di alta precisione e più del 99,99% dei pixel soddisfino le specifiche di progettazione, in rari casi alcuni pixel potrebbero presentare difetti o apparire come punti rossi o neri. Ciò non indica danni della fotocamera e non influisce sulle immagini registrate.
- Utilizzata per lunghi periodi di tempo, la fotocamera potrebbe surriscaldarsi. Ciò non indica danni.

Convenzioni in questa guida

- In questa guida le icone vengono utilizzate per rappresentare i pulsanti e i selettori della fotocamera corrispondenti su cui appaiono o ai quali assomigliano.
- I pulsanti e i controlli riportati di seguito vengono rappresentati da icone. I numeri riportati tra parentesi indicano i numeri dei comandi corrispondenti in "Nomi delle parti" (📖 4).
[▲] Pulsante Su (⑤) sulla parte posteriore
[◀] Pulsante Sinistra (⑥) sulla parte posteriore
[▶] Pulsante Destra (⑫) sulla parte posteriore
[▼] Pulsante Giù (⑦) sulla parte posteriore
- Le modalità di scatto, le icone e il testo visualizzati sullo schermo sono indicati fra parentesi.
- ⓘ: informazioni importanti da sapere
- 🛠: note e suggerimenti per un utilizzo avanzato della telecamera
- 📖 xx: pagine con informazioni correlate (in questo esempio, "xx" rappresenta un numero di pagina)
- Le istruzioni di questa guida si riferiscono alle impostazioni predefinite della fotocamera.
- Per motivi di praticità, tutte le memory card supportate vengono denominate "memory card".
- I simboli "▶ Foto" e "▶ Filmati" sotto i titoli indicano come viene utilizzata la funzione, se per le foto o per i filmati.

Prima dell'uso

Guida di base

Guida avanzata

Nozioni fondamentali della fotocamera

Modalità Automatica/Modalità Auto ibrida

Altre modalità di scatto

Modalità P

Modalità riproduzione

Funzioni Wi-Fi

Menu di impostazione

Accessori

Appendice

Indice



Nomi delle parti

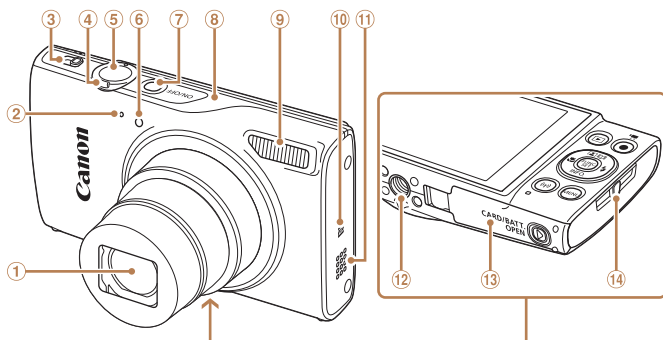

- ① Obiettivo
- ② Microfono
- ③ Selettore di modalità
- ④ Leva dello zoom
Scatto: [] (teleobiettivo)/
[] (grandangolo)
Riproduzione: [Q] (ingrandimento)/
[] (indice)
- ⑤ Pulsante dell'otturatore
- ⑥ Lampadina
- ⑦ Pulsante ON/OFF
- ⑧ Area dell'antenna Wi-Fi
- ⑨ Flash
- ⑩ [N] (N-Mark)*
- ⑪ Altoparlante
- ⑫ Attacco per il treppiede
- ⑬ Sportello della memory card/del vano batteria
- ⑭ Attacco della cinghia

* Utilizzato con le funzioni di NFC ().

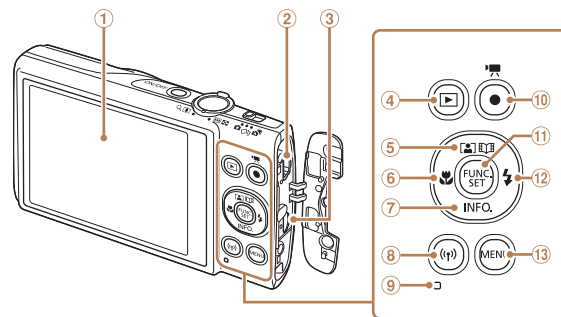

- ① Schermo (monitor)
- ② AV OUT(uscita audio/video)/ Terminale DIGITAL
- ③ Terminale HDMI™
- ④ Pulsante [] (Riproduzione)
- ⑤ Pulsante [] (Zoom automatico)/ [] (Video Ricordi Speciali)/Su
- ⑥ Pulsante [] (Macro)/Sinistra
- ⑦ Pulsante iINFO. (Informazioni)/Giù
- ⑧ Pulsante [] (Wi-Fi)
- ⑨ Livello MF
- ⑩ Pulsante Filmato
- ⑪ Pulsante FUNC. (Funzione)/SET
- ⑫ Pulsante [] (Flash)/Destra
- ⑬ Pulsante iMENU

Prima dell'uso

Guida di base

Guida avanzata

Nozioni fondamentali
della fotocamera

Modalità Automatica/
Modalità Auto ibrida

Altre modalità di scatto

Modalità P

Modalità riproduzione

Funzioni Wi-Fi

Menu di impostazione

Accessori

Appendice

Indice



Sommario

Prima dell'uso

Informazioni iniziali	2
Contenuto della confezione.....	2
Memory card compatibili.....	2
Note preliminari e informazioni legali.....	3
Convenzioni in questa guida.....	3
Nomi delle parti.....	4
Operazioni comuni della fotocamera.....	11
Precauzioni per la sicurezza.....	12

Guida di base

Operazioni di base	15
Operazioni iniziali.....	15
Collegamento della cinghia.....	15
Come tenere la fotocamera.....	15
Ricarica della batteria ricaricabile.....	16
Inserimento della batteria ricaricabile e della memory card.....	16
Rimozione della batteria ricaricabile e della memory card.....	17
Impostazione di data e ora.....	17
Modifica della data e dell'ora.....	18
Lingua di visualizzazione.....	19
Prove con la fotocamera.....	19
Scatto (Smart Auto).....	19
Visualizzazione.....	21
Eliminazione delle immagini.....	21

Guida avanzata

Nozioni fondamentali della fotocamera	22
On/Off.....	22
Funzioni di risparmio batteria (AutoSpegnimento).....	23
Risparmio batteria in modalità di scatto.....	23
Risparmio batteria in modalità riproduzione.....	23
Pulsante dell'otturatore.....	23
Opzioni di visualizzazione degli scatti.....	24
Utilizzo del menu FUNC.....	24
Utilizzo della schermata del menu.....	25
Tastiera su schermo.....	26
Visualizzazione dell'indicatore.....	27
Orologio.....	27
Modalità Automatica/Modalità Auto ibrida	28
Scatto con impostazioni stabilite dalla fotocamera.....	28
Scatto (Smart Auto).....	28
Scatto in modalità Auto ibrida.....	30
Riproduzione del video diario.....	31
Foto/filmati.....	31
Foto.....	31
Filmati.....	32
Icone delle scene.....	32
Icane di stabilizzazione dell'immagine.....	33
Cornici visualizzate sullo schermo.....	34
Utili funzioni di uso comune.....	34
Ingrandimento ravvicinato sui soggetti (Zoom Digitale).....	34
Zoom automatico per seguire il movimento del soggetto (Zoom automatico).....	35

Prima dell'uso

Guida di base

Guida avanzata

Nozioni fondamentali della fotocamera

Modalità Automatica/Modalità Auto ibrida

Altre modalità di scatto

Modalità P

Modalità riproduzione

Funzioni Wi-Fi

Menu di impostazione

Accessori

Appendice

Indice

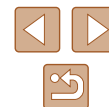

Utilizzo dell'autoscatto	36	Scene specifiche	46
Utilizzo dell'autoscatto per evitare l'effetto fotocamera mosso	36	Applicazione di effetti speciali	47
Personalizzazione dell'autoscatto	36	Scatto con l'effetto di un obiettivo fish-eye (Effetto fish-eye)	47
Disattivazione del flash	37	Scatti con l'aspetto di modelli in miniatura (Effetto miniatura)	48
Aggiunta di un timbro data	37	Velocità di riproduzione e durata di riproduzione stimata	
Scatto continuo	38	(per filmati di un minuto)	48
Funzioni di personalizzazione delle immagini	38	Scatto con l'effetto di una fotocamera giocattolo	
Modifica del formato immagine	38	(Effetto fotocamera giocattolo)	49
Modifica del numero dei pixel di registrazione		Scatti in monocromatico	49
(Formato immagine)	39	Modalità speciali per altri scopi	50
Modifica della qualità del filmato	39	Scatto automatico dopo il rilevamento di un viso	
Funzioni di scatto utili	40	(Otturatore intelligente)	50
Visualizzazione della griglia	40	Scatto automatico dopo il rilevamento di un sorriso (Sorriso)	50
Ingrandimento dell'area messa a fuoco	40	Scatto automatico dopo il rilevamento di un occhialino	
Modifica delle impostazioni della modalità IS	41	(Autoscatto occhialino)	50
Disattivazione della stabilizzazione dell'immagine	41	Scatto automatico dopo il rilevamento di una nuova	
Registrazione di filmati con soggetti nella stessa		persona (Autoscatto viso)	51
dimensione mostrata prima dello scatto	41	Scatto con esposizioni lunghe (Tempi lunghi)	52
Personalizzazione del funzionamento della fotocamera	42	Scatto continuo ad alta velocità (Raffica alta velocità)	52
Disattivazione di Luce Autofocus	42	Modalità P	53
Disattivazione della lampadina di riduzione occhi rossi	42	Scatto in modalità Programma AE ([P])	53
Modifica dello stile di visualizzazione dell'immagine		Luminosità dell'immagine (Esposizione)	54
dopo gli scatti	43	Regolazione della luminosità dell'immagine	
Modifica del periodo di visualizzazione dell'immagine		(Compensazione dell'esposizione)	54
dopo gli scatti	43	Modifica del metodo di lettura	54
Modifica della schermata visualizzata dopo gli scatti	43	Modifica della sensibilità ISO	55
Altre modalità di scatto	44	Correzione della luminosità dell'immagine (i-Contrast)	55
Utilizzare diverse immagini da ciascuno scatto (Scatto		Colori dell'immagine	56
creativo)	44	Modifica del bilanciamento del bianco	56
Immagine visualizzata durante la riproduzione	45	Personalizzazione del bilanciamento del bianco	56
Scelta degli effetti	45	Modifica del tono colore delle immagini (My Colors)	56
		Colore personale	57

Prima dell'uso
Guida di base
Guida avanzata
Nozioni fondamentali della fotocamera
Modalità Automatica/ Modalità Auto ibrida
Altre modalità di scatto
Modalità P
Modalità riproduzione
Funzioni Wi-Fi
Menu di impostazione
Accessori
Appendice
Indice



Distanza di scatto e messa a fuoco.....	58
Primi piani (Macro)	58
Soggetti distanti (Infinito)	58
Teleconvertitore Digitale	59
Modifica della modalità Cornice AF	59
AiAF viso	59
Scelta dei soggetti da mettere a fuoco (AF tracking)	60
Centro.....	61
Scatto con AF Servo.....	61
Modifica dell'impostazione di messa a fuoco	62
Flash.....	62
Modifica della modalità Flash	62
Automatico	62
On.....	62
Sincro lenta	62
Off.....	63
Altre impostazioni.....	63
Modifica del rapporto di compressione (Qualità immagine)	63
Modifica delle impostazioni della modalità IS	63
Modalità riproduzione.....	64
Visualizzazione.....	64
Alternanza delle modalità di visualizzazione	65
Avvertenza di sovraesposizione (per eccessiva illuminazione dell'immagine).....	66
Istogramma.....	66
Visualizzazione informazioni GPS.....	66
Visualizzazione di brevi filmati creati durante lo scatto di foto (video diari).....	66
Visualizzazione per data.....	67
Scorrimento e applicazione di filtri alle immagini.....	67
Navigazione delle immagini in un indice.....	67

Ricerca di immagini che corrispondono alle condizioni specificate.....	68
Visualizzazione delle singole immagini di un gruppo	69
Opzioni di visualizzazione delle immagini	70
Ingrandimento di immagini	70
Visualizzazione di presentazioni.....	70
Modifica delle impostazioni delle presentazioni	71
Riproduzione automatica di immagini correlate (Shuffle intelligente)	71
Protezione delle immagini	72
Utilizzo del menu	72
Scelta delle immagini singole	73
Selezione di un intervallo.....	73
Protezione di tutte le immagini contemporaneamente	74
Eliminazione di tutta la protezione contemporaneamente.....	74
Eliminazione delle immagini	74
Eliminazione di più immagini contemporaneamente	75
Scelta di un metodo di selezione	75
Scelta delle immagini singole	75
Selezione di un intervallo	76
Specificazione di tutte le immagini contemporaneamente.....	76
Rotazione delle immagini	76
Utilizzo del menu	77
Disattivazione della rotazione automatica	77
Immagini contrassegnate come preferite	78
Utilizzo del menu	78
Modifica di foto	79
Ridimensionamento delle immagini.....	79
Ritaglio.....	79
Modifica del tono colore delle immagini (My Colors).....	80
Correzione della luminosità dell'immagine (i-Contrast)	81
Correzione dell'effetto occhi rossi.....	81

Prima dell'uso
Guida di base
Guida avanzata
Nozioni fondamentali della fotocamera
Modalità Automatica/Modalità Auto ibrida
Altre modalità di scatto
Modalità P
Modalità riproduzione
Funzioni Wi-Fi
Menu di impostazione
Accessori
Appendice
Indice



Modifica di filmati.....	82
Modifica dei video diari	83
Visualizzazione di album (Video Ricordi Speciali).....	84
Scelta di temi per gli album	84
Aggiunta di musica di sottofondo agli album	85
Creazione di album personalizzati.....	85
Funzioni Wi-Fi.....	87
Disponibile con le funzioni Wi-Fi	87
Invio di immagini a uno smartphone.....	88
Invio di immagini a uno smartphone NFC compatibile	88
Connessione tramite NFC quando la fotocamera è disattivata o in modalità di scatto	88
Connessione tramite NFC quando la fotocamera è in modalità di riproduzione	90
Aggiunta di uno smartphone.....	91
Utilizzo di un punto di accesso differente	93
Punto di accesso precedente	93
Salvataggio delle immagini in un computer.....	94
Operazioni preliminari per la registrazione di un computer	94
Installazione del software	94
Configurazione del computer per una connessione Wi-Fi (solo Windows).....	95
Salvataggio delle immagini in un computer connesso.....	95
Verifica della compatibilità del punto di accesso	95
Utilizzo di punti di accesso compatibili con WPS	96
Connessione ai punti di accesso elencati	98
Punto di accesso precedente	99
Invio di immagini a un servizio Web registrato	99
Registrazione dei servizi Web	99
Registrazione di CANON iMAGE GATEWAY	100
Registrazione di altri servizi Web	101

Caricamento di immagini sui servizi Web	102
Stampa di immagini in modalità wireless da una stampante connessa	103
Invio di immagini a un'altra fotocamera	104
Opzioni di invio delle immagini	105
Invio di più immagini	105
Selezione di una serie	105
Invio delle immagini preferite.....	106
Note sull'invio delle immagini	106
Scelta del numero dei pixel di registrazione (Formato immagine)	107
Aggiunta di commenti	107
Invio automatico di immagini (Image Sync).....	108
Operazioni iniziali	108
Preparazione della fotocamera	108
Preparazione del computer	108
Invio di immagini.....	109
Visualizzazione delle immagini inviate tramite Image Sync su uno smartphone.....	109
Applicazione di geotag dalla fotocamera.....	110
Ripresa in remoto	110
Modifica o eliminazione delle impostazioni Wi-Fi.....	111
Modifica delle informazioni di connessione	111
Modifica del nickname di un dispositivo	112
Cancellazione delle informazioni di connessione.....	112
Modifica del nickname della fotocamera	112
Ripristino delle impostazioni Wi-Fi predefinite.....	113
Menu di impostazione.....	114
Regolazione delle funzioni di base della fotocamera	114
Disattivazione dei suoni delle operazioni della fotocamera	114
Regolazione del volume	114

Prima dell'uso
Guida di base
Guida avanzata
Nozioni fondamentali della fotocamera
Modalità Automatica/Modalità Auto ibrida
Altre modalità di scatto
Modalità P
Modalità riproduzione
Funzioni Wi-Fi
Menu di impostazione
Accessori
Appendice
Indice



Per nascondere i suggerimenti.....	115
Data e ora.....	115
Orologio globale.....	115
Temporizzazione rientro obiettivo.....	116
Utilizzo della modalità Eco.....	116
Modifica della funzione di risparmio batteria.....	116
Luminosità dello schermo.....	117
Per nascondere la schermata di avvio.....	117
Formattazione delle memory card.....	117
Formattazione di basso livello.....	118
Numero file.....	118
Archiviazione di immagini in base alla data.....	119
Visualizzazione nel sistema metrico/non metrico.....	119
Verifica dei loghi di certificazione.....	119
Lingua di visualizzazione.....	119
Modifica di altre impostazioni.....	120
Ripristino delle impostazioni predefinite della fotocamera.....	120
Accessori.....	121
Mappa del sistema.....	121
Accessori opzionali.....	122
Alimentatori.....	122
Unità Flash.....	122
Altri accessori.....	123
Stampanti.....	123
Archiviazione di foto e filmati.....	123
Utilizzo di accessori opzionali.....	123
Riproduzione su un televisore.....	123
Riproduzione su un televisore ad alta definizione.....	123
Riproduzione su un televisore a definizione standard.....	124
Utilizzo del software.....	125
Collegamento del computer tramite cavo.....	125

Verifica dell'ambiente del computer.....	125
Installazione del software.....	125
Salvataggio delle immagini in un computer.....	126
Stampa delle immagini.....	127
Stampa facile.....	127
Configurazione delle impostazioni di stampa.....	128
Ritaglio delle immagini prima della stampa.....	129
Scelta del formato della carta e del layout prima della stampa.....	129
Opzioni di layout disponibili.....	130
Stampa di fototessere.....	130
Stampa di scene di filmati.....	130
Opzioni di stampa dei filmati.....	130
Aggiunta di immagini all'elenco stampa (DPOF).....	131
Configurazione delle impostazioni di stampa.....	131
Impostazione della stampa per le singole immagini.....	131
Impostazione della stampa per una serie di immagini.....	132
Impostazione della stampa per tutte le immagini.....	132
Cancellazione di tutte le immagini dall'elenco stampa.....	132
Stampa di immagini aggiunte all'elenco stampa (DPOF).....	132
Aggiunta di immagini a un fotolibro.....	133
Scelta di un metodo di selezione.....	133
Aggiunta delle immagini singole.....	133
Aggiunta di tutte le immagini a un fotolibro.....	133
Rimozione di tutte le immagini da un fotolibro.....	133
Appendice.....	134
Risoluzione dei problemi.....	134
Messaggi visualizzati sullo schermo.....	138
Informazioni visualizzate sullo schermo.....	140
Scatto (Visualizzazione informazioni).....	140
Livello della batteria.....	140

Prima dell'uso
Guida di base
Guida avanzata
Nozioni fondamentali della fotocamera
Modalità Automatica/Modalità Auto ibrida
Altre modalità di scatto
Modalità P
Modalità riproduzione
Funzioni Wi-Fi
Menu di impostazione
Accessori
Appendice
Indice

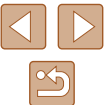

Riproduzione (visualizzazione dettagliata delle informazioni).....	141
Riepilogo del pannello di controllo del filmato	141
Tabelle delle funzioni e dei menu	142
Funzioni disponibili in ogni modalità di scatto.....	142
Menu FUNC.	143
Scheda Scatto	145
Scheda Impostazione.....	147
Scheda Riproduzione	147
Scheda Stampa.....	148
Modalità riproduzione Menu FUNC.	148
Precauzioni di utilizzo.....	148
Specifiche.....	149
Fotocamera	149
Numero di scatti/Tempo di ripresa, tempo di riproduzione....	150
Distanza di scatto	150
Numero di scatti per memory card	151
Durata di registrazione per memory card.....	151
Batteria ricaricabile NB-11LH	152
Carica batteria CB-2LF/CB-2LFE.....	152
Indice.....	153
Precauzioni relative al Wi-Fi (LAN wireless)	155
Precauzioni relative alle interferenze con onde radio.....	155
Precauzioni di sicurezza.....	155
Marchi registrati e licenze.....	156
Dichiarazione di non responsabilità.....	157

Prima dell'uso
Guida di base
Guida avanzata
Nozioni fondamentali della fotocamera
Modalità Automatica/ Modalità Auto ibrida
Altre modalità di scatto
Modalità P
Modalità riproduzione
Funzioni Wi-Fi
Menu di impostazione
Accessori
Appendice
Indice

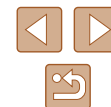

Operazioni comuni della fotocamera

Ripresa

- Utilizzare le impostazioni predefinite della fotocamera (Modalità Automatica, Modalità Auto ibrida)
 - [28](#), [30](#)
- Vedere i diversi effetti applicati a ciascuno scatto, utilizzando le impostazioni stabilite dalla fotocamera (modalità Scatto creativo)
 - [44](#)

Ripresa ottimale di persone



Ritratti
[46](#)

Ripresa in scene specifiche



Luce scarsa
[46](#)



Fuochi d'artificio
[46](#)

Applicazione di effetti speciali



Con colori vivaci
[47](#)



Effetto poster
[47](#)



Effetto fish-eye
[47](#)



Effetto miniatura
[48](#)



Effetto fotocamera
giocattolo
[49](#)



Monocrom.
[49](#)

- Mettere a fuoco i visi
 - [28](#), [46](#), [59](#)
- Senza utilizzo del flash (disattivazione del flash)
 - [37](#), [63](#)
- Includere se stessi nello scatto (Autoscatto)
 - [36](#), [51](#)
- Aggiungere un Timbro data
 - [37](#)
- Filmati e foto insieme (Video Diario)
 - [30](#)

Visualizzazione

- Visualizzare immagini (modalità riproduzione)
 - [64](#)
- Riproduzione automatica (Presentazione)
 - [70](#)
- Su un televisore
 - [123](#)
- Su un computer
 - [125](#)
- Scorrere rapidamente le immagini
 - [67](#)
- Eliminare immagini
 - [74](#)
- Creare un album automaticamente
 - [84](#)

Registrazione/Visualizzazione di filmati

- Registrare filmati
 - [28](#)
- Visualizzare filmati (modalità di riproduzione)
 - [64](#)

Prima dell'uso

Guida di base

Guida avanzata

Nozioni fondamentali
della fotocamera

Modalità Automatica/
Modalità Auto ibrida

Altre modalità di scatto

Modalità P

Modalità riproduzione

Funzioni Wi-Fi

Menu di impostazione

Accessori

Appendice

Indice



Stampa

- Stampare foto
 - 127

Salvataggio

- Salvare immagini su un computer tramite cavo
 - 126

Utilizzo delle funzioni Wi-Fi

- Inviare immagini a uno smartphone
 - 88
- Condividere immagini online
 - 99
- Inviare immagini a un computer
 - 94

Precauzioni per la sicurezza

- Prima di utilizzare il prodotto, leggere attentamente le precauzioni per la sicurezza riportate di seguito. Accertarsi sempre che il prodotto venga utilizzato in modo corretto.
- Le precauzioni per la sicurezza vengono qui fornite per evitare incidenti a se stessi e alle persone o danni all'apparecchiatura.
- Consultare anche le guide fornite con gli accessori in uso acquistati separatamente.



Avvertenza

Indica la possibilità di lesioni gravi o di morte.

- Non fare scattare il flash in prossimità degli occhi delle persone. L'esposizione alla luce intensa generata dal flash potrebbe causare danni alla vista. In particolare, quando si utilizza il flash è necessario mantenersi ad almeno un metro di distanza dai neonati.
- Conservare l'apparecchiatura fuori della portata di bambini e neonati. Una cinghia avvolta intorno al collo di un bambino potrebbe causarne il soffocamento. Se il prodotto acquistato è dotato di un cavo di alimentazione, attenzione a non avvolgerlo inavvertitamente intorno al collo di un bambino: potrebbe causarne il soffocamento.
- Utilizzare esclusivamente le sorgenti di alimentazione consigliate.
- Non smontare, modificare o esporre il prodotto a fonti di calore.
- Non staccare il rivestimento adesivo, se presente sulla batteria ricaricabile.
- Non lasciare cadere né sottoporre il prodotto a urti.
- Non toccare le parti interne del prodotto se sono rotte, ad esempio in caso di caduta.
- Sospendere immediatamente l'uso del prodotto in caso di emissione di fumo o odori strani, oppure di altro funzionamento anomalo.
- Non utilizzare solventi organici quali alcool, benzina o diluente per pulire il prodotto.

Prima dell'uso

Guida di base

Guida avanzata

Nozioni fondamentali della fotocamera

Modalità Automatica/Modalità Auto ibrida

Altre modalità di scatto

Modalità P

Modalità riproduzione

Funzioni Wi-Fi

Menu di impostazione

Accessori

Appendice

Indice



- Evitare il contatto con liquidi e che liquidi o corpi estranei penetrino all'interno del prodotto.

Ciò potrebbe provocare scosse elettriche o incendi.

Se il prodotto si bagna o se liquidi o corpi estranei penetrano al suo interno, rimuovere immediatamente la batteria ricaricabile o le batterie o scollegare il cavo dalla presa elettrica.

- Se il modello in uso è dotato di mirino o obiettivo intercambiabile, non guardare attraverso il mirino o l'obiettivo sorgenti luminose intense (ad esempio il sole in un giorno sereno o una sorgente di luce artificiale intensa).

Ciò potrebbe provocare danni alla vista.

- Se il modello in uso è dotato di obiettivo intercambiabile, non lasciare l'obiettivo (o la fotocamera con l'obiettivo montato) al sole senza copriobiettivo.

Ciò potrebbe provocare incendi.

- Non toccare il prodotto durante un temporale se è collegato alla rete elettrica.

Ciò potrebbe provocare scosse elettriche o incendi. Interrompere immediatamente l'uso del prodotto e allontanarsi da esso.

- Utilizzare soltanto la batteria ricaricabile o le batterie consigliate.
- Non posizionare la batteria ricaricabile o le batterie in prossimità di una fonte di calore né esporle a una fiamma diretta.

Ciò potrebbe determinare l'esplosione o la fuoriuscita di liquido dalla batteria ricaricabile o dalle batterie, con conseguente rischio di scosse elettriche, incendi o lesioni. In caso di contatto degli elettroliti fuoriusciti dalla batteria con occhi, bocca, cute o abiti, sciacquare immediatamente con acqua.

- Se il prodotto utilizza un carica batteria, prendere nota delle seguenti precauzioni.
 - Rimuovere periodicamente la spina e, con un panno asciutto, eliminare polvere e sporco accumulatisi sulla spina, all'esterno della presa di alimentazione e nell'area circostante.
 - Non inserire o rimuovere la spina con le mani bagnate.
 - Non utilizzare l'apparecchiatura in modo da superare la capacità nominale della presa elettrica o degli accessori di cablaggio. Non utilizzarla se la spina risulta danneggiata oppure non inserita completamente nella presa.
 - Evitare che polvere o oggetti metallici (ad esempio graffette o chiavi) entrino in contatto con i terminali o con la spina.
 - Non tagliare, danneggiare, modificare o posizionare oggetti pesanti sopra il cavo di alimentazione, se il prodotto in uso ne ha uno.

Ciò potrebbe provocare scosse elettriche o incendi.

- Spegner la fotocamera nei luoghi in cui l'uso di fotocamere è vietato. Le onde elettromagnetiche emesse dalla fotocamera potrebbero interferire con il funzionamento di strumenti elettronici e altri dispositivi. Prestare particolare attenzione quando si utilizza il prodotto in luoghi in cui l'uso di dispositivi elettronici è soggetto a restrizioni, ad esempio all'interno di aerei e strutture sanitarie.

- Non mantenere la fotocamera a contatto con la pelle per periodi prolungati.

Anche se la fotocamera non appare surriscaldata, potrebbe causare bruciate a basse temperature che si manifestano con arrossamenti della pelle o scottature. Utilizzare un treppiede nei luoghi molto caldi oppure in caso di cattiva circolazione o pelle insensibile.

	Attenzione	Indica la possibilità di lesioni.
--	-------------------	-----------------------------------

- Quando si trasporta il prodotto per la cinghia, prestare attenzione a non colpirlo né a fargli subire forti scosse o urti.

- Fare attenzione a non urtare o spingere con forza l'obiettivo. Ciò potrebbe provocare lesioni personali o danni alla fotocamera.

- Prestare attenzione a non urtare lo schermo. In caso di rottura dello schermo, i frammenti potrebbero provocare lesioni.

- Quando si utilizza il flash, prestare attenzione a non coprirlo con le dita o con gli abiti. Ciò potrebbe provocare ustioni o danneggiare il flash.

- Non utilizzare, collocare o conservare il prodotto nei seguenti luoghi:
 - Luoghi esposti a luce del sole diretta
 - Luoghi con temperatura superiore a 40°C
 - Ambienti umidi o polverosi

In caso contrario, si potrebbero verificare fuoriuscite di liquido, surriscaldamento o esplosione della batteria ricaricabile o delle batterie, con conseguente rischio di scosse elettriche, incendi, ustioni o altri tipi di lesioni. Surriscaldamento e danni possono determinare scosse elettriche, incendi, ustioni o altre lesioni.

- Gli effetti di transizione della presentazione potrebbero provocare disturbi se visualizzati per periodi prolungati.

- Prima dell'uso
- Guida di base
- Guida avanzata
 - Nozioni fondamentali della fotocamera
 - Modalità Automatica/ Modalità Auto ibrida
 - Altre modalità di scatto
 - Modalità P
 - Modalità riproduzione
 - Funzioni Wi-Fi
 - Menu di impostazione
 - Accessori
 - Appendice
- Indice



- Quando si utilizzano obiettivi opzionali, filtri per obiettivo o adattatori filtri (se applicabili), assicurarsi di collegare saldamente tali accessori. In caso di allentamento e caduta di un accessorio, l'obiettivo potrebbe rompersi e i frammenti di vetro potrebbero causare lesioni alla persona.

- Sui prodotti in cui il flash si solleva o si abbassa automaticamente, mantenere il dito distante mentre il flash si abbassa per evitare che venga pizzicato.

Ciò potrebbe provocare lesioni personali.

Attenzione

Indica la possibilità di danni all'apparecchiatura.

- Non puntare la fotocamera verso sorgenti luminose intense, ad esempio il sole in un giorno sereno o una sorgente di luce artificiale. In caso contrario, il sensore di immagine o altri componenti interni potrebbero danneggiarsi.

- Quando si utilizza la fotocamera sulla spiaggia o in località particolarmente ventose, evitare che la polvere o la sabbia penetrino all'interno della fotocamera.

- Sui prodotti in cui il flash si solleva o si abbassa automaticamente, non provare ad abbassarlo o a sollevarlo manualmente.

Ciò potrebbe provocare il malfunzionamento del prodotto.

- Se un corpo estraneo, quale polvere o sporcizia, ostacola il flash, rimuoverlo con un tampone o un panno di cotone.

Il calore emesso dal flash potrebbe causare emissione di fumo dal corpo estraneo o malfunzionamento del prodotto.

- Rimuovere e conservare la batteria ricaricabile o le batterie quando il prodotto non viene utilizzato.

Eventuali fuoriuscite di liquido dalla batteria possono danneggiare il prodotto.

- Prima di smaltire la batteria ricaricabile o le batterie, coprire i terminali con nastro adesivo o altro materiale isolante.

Il contatto con altri materiali metallici potrebbe provocare incendi o esplosioni.

- Scollegare il carica batteria del prodotto quando non in uso. Non coprire con un panno o altri oggetti quando è in uso.

Se viene lasciata collegata per un periodo di tempo prolungato, l'unità potrebbe surriscaldarsi e deformarsi, con conseguente rischio di incendio.

- Non lasciare le batterie ricaricabili dedicate vicino ad animali domestici. Questi potrebbero mordere la batteria ricaricabile provocando fuoriuscite di liquido, surriscaldamento o esplosioni, con conseguente rischio di incendi o danni al prodotto.

- Se il prodotto utilizza più batterie, non utilizzare insieme batterie con diversi livelli di carica, né batterie nuove e usate. Non inserire le batterie con i terminali + e - invertiti.

Ciò potrebbe provocare il malfunzionamento del prodotto.

- Non sedersi dopo avere riposto la fotocamera in tasca. Questa azione potrebbe danneggiare lo schermo o provocarne il malfunzionamento.

- Nel riporre la fotocamera nella borsa, assicurarsi che oggetti rigidi non urtino lo schermo. Inoltre, se il prodotto ha uno schermo richiudibile, chiuderlo in modo che sia rivolto verso il corpo.

- Non collegare alcun oggetto rigido al prodotto.

Questa azione potrebbe danneggiare lo schermo o provocarne il malfunzionamento.



Prima dell'uso

Guida di base

Guida avanzata

Nozioni fondamentali della fotocamera

Modalità Automatica/ Modalità Auto ibrida

Altre modalità di scatto

Modalità P

Modalità riproduzione

Funzioni Wi-Fi

Menu di impostazione

Accessori

Appendice

Indice



Guida di base

Operazioni di base

Informazioni e istruzioni di base, dalle operazioni iniziali allo scatto e alla riproduzione

Operazioni iniziali

Di seguito sono riportate le operazioni preliminari allo scatto.

Collegamento della cinghia

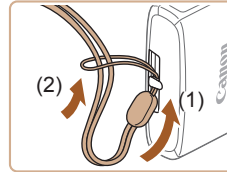

- Fare passare l'estremità della cinghia attraverso l'attacco della cinghia (1), quindi tirare l'altra estremità della cinghia utilizzando l'anello sull'estremità filettata (2).

Come tenere la fotocamera

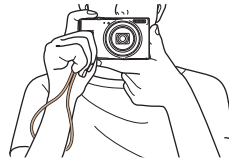

- Mettere la cinghia intorno al polso.
- Durante la ripresa, tenere le braccia vicine al corpo e afferrare saldamente la fotocamera per evitare che si sposti. Non poggiare le dita sul flash.

Prima dell'uso

Guida di base

Guida avanzata

Nozioni fondamentali della fotocamera

Modalità Automatica/Modalità Auto ibrida

Altre modalità di scatto

Modalità P

Modalità riproduzione

Funzioni Wi-Fi

Menu di impostazione

Accessori

Appendice

Indice

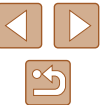

Ricarica della batteria ricaricabile

Prima dell'uso, caricare la batteria ricaricabile utilizzando il carica batteria incluso. Caricare subito la batteria ricaricabile, poiché la fotocamera non viene venduta carica.



1 Inserire la batteria ricaricabile.

- Dopo avere allineato i simboli ▲ sulla batteria ricaricabile e sul carica batteria, inserire la batteria ricaricabile spingendola all'interno (1) e verso il basso (2).

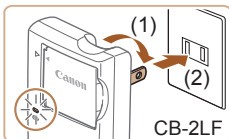

2 Caricare la batteria ricaricabile.

- CB-2LF: ruotare la spina verso l'esterno (1) e inserire il carica batteria in una presa di corrente (2).
- CB-2LFE: inserire il cavo di alimentazione nel carica batteria, quindi inserirne l'altra estremità in una presa di corrente.
- La spia di carica diventa arancione e la carica ha inizio.
- Al termine della carica, la spia diventa verde.

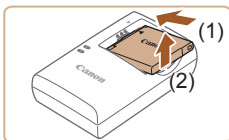
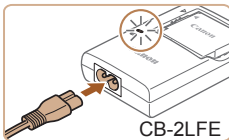

3 Rimuovere la batteria ricaricabile.

- Dopo aver scollegato il carica batteria dalla presa di corrente, rimuovere la batteria ricaricabile spingendola all'interno (1) e verso l'alto (2).



- Per proteggere la batteria ricaricabile e tenerla in condizioni ottimali, l'operazione di carica non deve durare più di 24 ore consecutive.
- Per i carica batteria che utilizzano un cavo di alimentazione, non collegare il carica batteria o il cavo ad altri oggetti. Ciò potrebbe provocare un malfunzionamento o danni al prodotto.



- Per informazioni dettagliate sulla durata della carica, il numero di scatti e la durata di registrazione consentiti da una batteria ricaricabile completamente carica, vedere "Numero di scatti/Tempo di ripresa, tempo di riproduzione" (150).
- Le batterie ricaricabili caricate si scaricano gradualmente anche se non vengono utilizzate. Caricare la batteria ricaricabile il giorno stesso dell'utilizzo o immediatamente prima.
- Il carica batteria può essere utilizzato in aree con alimentazione CA da 100 – 240 V (50/60 Hz). Per le prese elettriche di formato diverso, utilizzare un comune adattatore per spine disponibile in commercio. Non utilizzare un trasformatore elettrico progettato per i viaggi all'estero, poiché potrebbe danneggiare la batteria ricaricabile.

Inserimento della batteria ricaricabile e della memory card

Inserire la batteria ricaricabile inclusa e una memory card (venduta separatamente). Prima di utilizzare una memory card nuova o già formattata in un altro dispositivo, è necessario formattare la memory card con questa fotocamera (117).

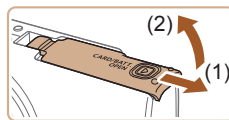

1 Aprire lo sportello.

- Fare scorrere lo sportello (1) e aprirlo (2).

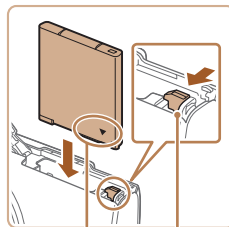

2 Inserire la batteria ricaricabile.

- Tenendo la batteria ricaricabile con i terminali (1) rivolti nella direzione mostrata, premere il blocco della batteria (2) nella direzione indicata dalla freccia e inserire la batteria ricaricabile finché non scatta nella posizione di blocco.
- Se la batteria ricaricabile viene inserita erroneamente, non è possibile bloccarla nella posizione corretta. Verificare sempre che la batteria ricaricabile sia orientata nella direzione corretta e, una volta inserita, bloccarla.

Prima dell'uso

Guida di base

Guida avanzata

Nozioni fondamentali della fotocamera

Modalità Automatica/Modalità Auto ibrida

Altre modalità di scatto

Modalità P

Modalità riproduzione

Funzioni Wi-Fi

Menu di impostazione

Accessori

Appendice

Indice

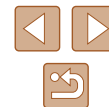

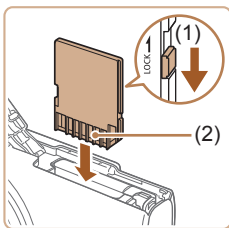

3 Controllare l'interruttore di protezione dalla scrittura della scheda e inserire la memory card.

- Se l'interruttore di protezione dalla scrittura è in posizione di blocco, non è possibile registrare sulle memory card. Spostare l'interruttore nella direzione indicata dalla freccia (1).
- Inserire la scheda di memoria con i terminali (2) rivolti nella direzione mostrata finché non scatta in posizione.
- Quando si inserisce la memory card, assicurarsi che sia rivolta nella direzione corretta. L'inserimento di memory card con orientamento errato può danneggiare la fotocamera.

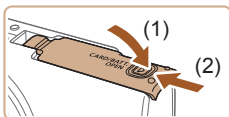

4 Chiudere lo sportello.

- Abbassare lo sportello (1) e tenerlo premuto verso il basso facendolo scorrere finché non scatta nella posizione di chiusura (2).



- Per linee guida sul numero di scatti o sulle ore di registrazione che è possibile salvare su una memory card, vedere "Numero di scatti per memory card" (151).

Rimozione della batteria ricaricabile e della memory card

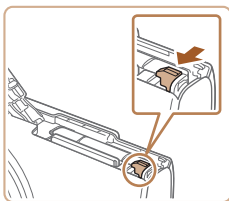

Rimuovere la batteria ricaricabile.

- Aprire lo sportello e premere il blocco della batteria nella direzione indicata dalla freccia.
- La batteria ricaricabile verrà espulsa.

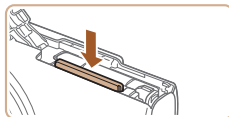

Rimuovere la memory card.

- Spingere la memory card finché non scatta, quindi rilasciarla lentamente.
- La memory card verrà espulsa.

Impostazione di data e ora

Impostare correttamente la data e l'ora correnti come descritto di seguito se viene visualizzata la schermata [Data/Ora] quando si accende la fotocamera. Le informazioni specificate vengono salvate nelle proprietà dell'immagine al momento dello scatto e vengono utilizzate per gestire le immagini in base alla data di scatto o per stampare immagini che mostrano la data.

È anche possibile aggiungere un timbro data agli scatti, (37).

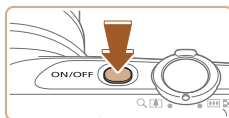

1 Accendere la fotocamera.

- Premere il pulsante ON/OFF.
- Viene visualizzata la schermata [Data/Ora].

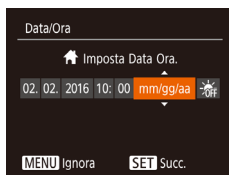

2 Impostare la data e l'ora.

- Premere i pulsanti [◀][▶] per scegliere una voce.
- Premere i pulsanti [▲][▼] per specificare la data e l'ora.
- Al termine, premere il pulsante [OK].

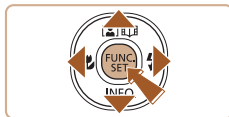

Prima dell'uso

Guida di base

Guida avanzata

Nozioni fondamentali della fotocamera

Modalità Automatica/Modalità Auto ibrida

Altre modalità di scatto

Modalità P

Modalità riproduzione

Funzioni Wi-Fi

Menu di impostazione

Accessori

Appendice

Indice



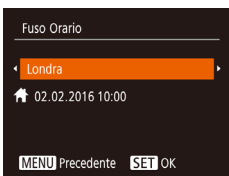

3 Specificare il fuso orario locale.

- Premere i pulsanti [◀][▶] per scegliere il fuso orario locale.

4 Terminare il processo di impostazione.

- Al termine, premere il pulsante [OK]. Dopo un messaggio di conferma, la schermata di impostazione non viene più visualizzata.
- Per spegnere la fotocamera, premere il pulsante ON/OFF.



- Se la data, l'ora e il fuso orario locale non vengono impostati, la schermata [Data/Ora] verrà visualizzata ogni volta che si accende la fotocamera. Specificare le informazioni corrette.



- Per impostare l'ora legale (1 ora avanti), scegliere [OFF] al passo 2, quindi scegliere [OFF] premendo i pulsanti [▲][▼].

Modifica della data e dell'ora

Modificare la data e l'ora attenendosi alla seguente procedura.

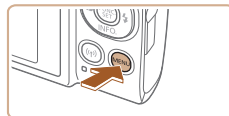

1 Accedere alla schermata del menu.

- Premere il pulsante [MENU].

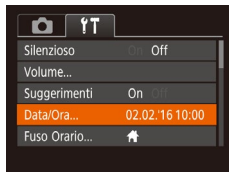

2 Scegliere [Data/Ora].

- Spostare la leva dello zoom per scegliere la scheda [↑].
- Premere i pulsanti [▲][▼] per scegliere [Data/Ora], quindi premere il pulsante [OK].

3 Modificare la data e l'ora.

- Attenersi alla procedura indicata al passo 2 in "Impostazione di data e ora" (17) per regolare le impostazioni.
- Premere il pulsante [MENU] per chiudere la schermata del menu.

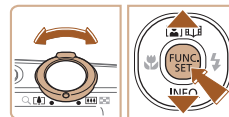

- Le impostazioni di data/ora possono essere conservate per circa 3 settimane dalla batteria data/ora incorporata (batteria di riserva) della fotocamera dopo la rimozione della batteria ricaricabile.
- La batteria data/ora verrà caricata in circa 4 ore dopo aver inserito una batteria ricaricabile carica, anche se la fotocamera viene tenuta spenta.
- Quando la batteria data/ora è scarica, all'accensione della fotocamera viene visualizzata la schermata [Data/Ora]. Impostare l'ora e la data corrette attenendosi alla procedura riportata in "Impostazione di data e ora" (17).

Prima dell'uso

Guida di base

Guida avanzata

Nozioni fondamentali della fotocamera

Modalità Automatica/Modalità Auto ibrida

Altre modalità di scatto

Modalità P

Modalità riproduzione

Funzioni Wi-Fi

Menu di impostazione

Accessori

Appendice

Indice



Lingua di visualizzazione

Modificare la lingua di visualizzazione in base alle esigenze.



1 Attivare la modalità riproduzione.

- Premere il pulsante [▶].



2 Accedere alla schermata delle impostazioni.

- Tenere premuto il pulsante [⊕], quindi premere immediatamente il pulsante [MENU].

Français	Español	العربية
Nederlands	Ελληνικά	ភាសាខ្មែរ
Dansk	Русский	繁體中文
Português	Polski	繁體中文
Suomi	Čeština	한국어
Italiano	Magyar	B.Malaysia
Українська	Tiếng Việt	Indonesian

3 Impostare la lingua di visualizzazione.

- Premere i pulsanti [▲][▼][◀][▶] per scegliere una lingua, quindi premere il pulsante [⊕].
- Una volta impostata la lingua di visualizzazione, la schermata delle impostazioni non viene più visualizzata.



- Se, dopo aver premuto il pulsante [⊕] al passo 2, si attende per un periodo di tempo eccessivo prima di premere il pulsante [MENU], verrà visualizzata l'ora corrente. In tal caso, premere il pulsante [⊕] per eliminare la visualizzazione dell'orario e ripetere il passo 2.
- È possibile cambiare la lingua di visualizzazione anche premendo il pulsante [MENU] e scegliendo [Lingua] nella scheda [⚙️].

Prove con la fotocamera

► Foto ► Filmati

Attenersi alle istruzioni riportate di seguito per accendere la fotocamera, scattare foto o filmati e visualizzarli.

Scatto (Smart Auto)

Per una selezione completamente automatica delle impostazioni ottimali per scene specifiche, è sufficiente consentire alla fotocamera di determinare le condizioni del soggetto e dello scatto.

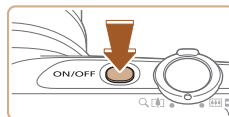

1 Accendere la fotocamera.

- Premere il pulsante ON/OFF.
- Viene visualizzata la schermata di avvio.



2 Attivare la modalità [AUTO].

- Impostare il selettore di modalità su [CAM].
- Premere il pulsante [⊕], quindi i pulsanti [▲][▼] per scegliere [AUTO], infine premere nuovamente il pulsante [⊕].
- Premere i pulsanti [▲][▼] per scegliere [AUTO], quindi premere il pulsante [⊕].
- Puntare la fotocamera su un soggetto. Mentre la fotocamera determina la scena, viene emesso un leggero scatto.
- Le icone che rappresentano la scena e la modalità di stabilizzazione dell'immagine vengono visualizzate nell'angolo superiore destro dello schermo.
- Le cornici visualizzate intorno ai soggetti rilevati indicano che questi ultimi sono a fuoco.



Prima dell'uso

Guida di base

Guida avanzata

Nozioni fondamentali della fotocamera

Modalità Automatica/ Modalità Auto ibrida

Altre modalità di scatto

Modalità P

Modalità riproduzione

Funzioni Wi-Fi

Menu di impostazione

Accessori

Appendice

Indice





3 Comporre lo scatto.

- Per effettuare lo zoom e ingrandire il soggetto, spostare la leva dello zoom verso [☰] (teleobiettivo) e per allontanare lo zoom dal soggetto, spostare la leva verso [▮] (grandangolo).

4 Scattare.

Scatto di foto

1) Mettere a fuoco.

- Premere leggermente il pulsante dell'otturatore fino a metà corsa. La fotocamera emette due segnali acustici dopo la messa a fuoco e vengono visualizzate delle cornici per indicare le aree a fuoco dell'immagine.

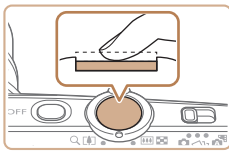

2) Scattare.

- Premere completamente il pulsante dell'otturatore.
- Mentre la fotocamera scatta, viene riprodotto il suono dello scatto e, in condizioni di luce scarsa, il flash si attiva automaticamente.
- Tenere ferma la fotocamera fino al termine del suono dello scatto.
- Dopo aver visualizzato la foto scattata, la fotocamera mostra di nuovo la schermata di scatto.

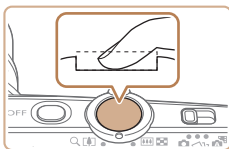

(1)

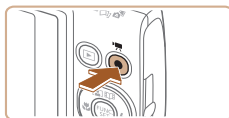
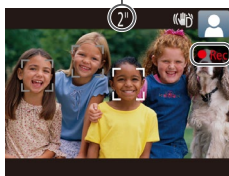

Registrazione di filmati

1) Avviare la registrazione.

- Premere il pulsante del filmato. Quando inizia la registrazione, la fotocamera emette un segnale acustico e viene visualizzato [●REC] insieme al tempo trascorso (1).
- Sul bordo superiore e quello inferiore dello schermo vengono visualizzate delle barre nere e il soggetto viene leggermente ingrandito. Le barre nere indicano aree dell'immagine non registrate.
- Le cornici visualizzate intorno ai visi rilevati indicano che questi ultimi sono a fuoco.
- Una volta iniziata la registrazione, sollevare il dito dal pulsante del filmato.

2) Terminare la registrazione.

- Per interrompere la registrazione, premere nuovamente il pulsante del filmato. Quando la registrazione si interrompe, la fotocamera emette due segnali acustici.

Prima dell'uso
Guida di base
Guida avanzata
Nozioni fondamentali della fotocamera
Modalità Automatica/ Modalità Auto ibrida
Altre modalità di scatto
Modalità P
Modalità riproduzione
Funzioni Wi-Fi
Menu di impostazione
Accessori
Appendice
Indice



Visualizzazione

Dopo la ripresa di immagini o filmati, è possibile visualizzarli sullo schermo attendendosi alla seguente procedura.



1 Attivare la modalità riproduzione.

- Premere il pulsante [▶].
- Viene visualizzato l'ultimo scatto.



2 Scegliere le immagini.

- Per visualizzare l'immagine precedente, premere il pulsante [◀]. Per visualizzare l'immagine successiva, premere il pulsante [▶].

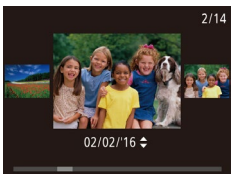

- Per accedere a questa schermata (modalità Scorrimento), tenere premuti i pulsanti [◀][▶] per almeno un secondo. In questa modalità, premere i pulsanti [◀][▶] per scorrere le immagini.
- Premere il pulsante [⊞] per tornare alla visualizzazione di singole immagini.
- I filmati sono identificati dall'icona [SET ▶]. Per riprodurre i filmati, andare al passo 3.

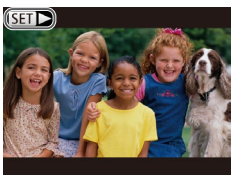

3 Riprodurre i filmati.

- Premere il pulsante [⊞], quindi i pulsanti [▲][▼] per scegliere [▶], infine premere nuovamente il pulsante [⊞].
- La riproduzione ha inizio e al termine del filmato viene visualizzato [SET ▶].
- Per regolare il volume, premere i pulsanti [▲][▼] durante la riproduzione.



- Per passare dalla modalità riproduzione alla modalità di scatto, premere il pulsante dell'otturatore fino a metà corsa.

Eliminazione delle immagini

È possibile scegliere ed eliminare singolarmente le immagini non più necessarie. Prestare attenzione durante l'eliminazione delle immagini, poiché non sarà possibile recuperarle.

1 Scegliere l'immagine da eliminare.

- Premere i pulsanti [◀][▶] per scegliere un'immagine.

2 Eliminare l'immagine.

- Premere il pulsante [⊞], quindi i pulsanti [▲][▼] per scegliere [⊞], infine premere nuovamente il pulsante [⊞].
- Dopo che viene visualizzato [Elimina?], premere i pulsanti [◀][▶] per scegliere [Elimina], quindi premere il pulsante [⊞].
- L'immagine corrente viene eliminata.
- Per annullare l'eliminazione, premere i pulsanti [◀][▶] per scegliere [Annulla], quindi premere il pulsante [⊞].

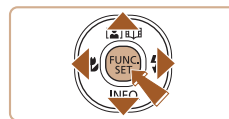

- È possibile scegliere più immagini da eliminare contemporaneamente (75).

Prima dell'uso

Guida di base

Guida avanzata

Nozioni fondamentali della fotocamera

Modalità Automatica/Modalità Auto ibrida

Altre modalità di scatto

Modalità P

Modalità riproduzione

Funzioni Wi-Fi

Menu di impostazione

Accessori

Appendice

Indice



Guida avanzata

Nozioni fondamentali della fotocamera

Altre operazioni di base e altri modi per utilizzare le funzioni della fotocamera, incluse le opzioni di scatto e riproduzione

On/Off

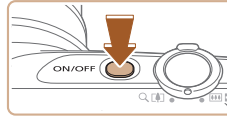

Modalità di scatto

- Per accendere la fotocamera ed effettuare le operazioni preliminari alla ripresa, premere il pulsante ON/OFF.
- Per spegnere la fotocamera, premere nuovamente il pulsante ON/OFF.



Modalità riproduzione

- Per accendere la fotocamera e visualizzare gli scatti effettuati, premere il pulsante [▶].
- Per spegnere la fotocamera, premere nuovamente il pulsante [▶].



- Per passare dalla modalità di scatto a quella di riproduzione, premere il pulsante [▶].
- Per passare dalla modalità riproduzione alla modalità di scatto, premere il pulsante dell'otturatore fino a metà corsa (▶▶23).
- Quando la fotocamera è in modalità riproduzione, l'obiettivo rientra dopo circa un minuto. Con l'obiettivo rientrato, è possibile spegnere la fotocamera premendo il pulsante [▶].

Prima dell'uso

Guida di base

Guida avanzata

Nozioni fondamentali della fotocamera

Modalità Automatica/Modalità Auto ibrida

Altre modalità di scatto

Modalità P

Modalità riproduzione

Funzioni Wi-Fi

Menu di impostazione

Accessori

Appendice

Indice

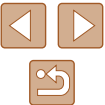

Funzioni di risparmio batteria (AutoSpegnimento)

Per preservare la carica della batteria, lo schermo (Display Off) si disattiva automaticamente e la fotocamera si spegne dopo un periodo di inattività specificato.

Risparmio batteria in modalità di scatto

Lo schermo si disattiva automaticamente dopo circa un minuto di inattività. Dopo circa altri due minuti, l'obiettivo rientra e la fotocamera si spegne. Per attivare lo schermo ed effettuare le operazioni preliminari alla ripresa quando lo schermo è spento ma l'obiettivo non è ancora rientrato, premere il pulsante dell'otturatore fino a metà corsa (📖23).

Risparmio batteria in modalità riproduzione

La fotocamera si spegne automaticamente dopo circa cinque minuti di inattività.



- È possibile disattivare l'AutoSpegnimento e modificare la temporizzazione di Display Off, in base alle necessità (📖116).
- La funzione di risparmio batteria non è attiva quando la fotocamera è connessa ad altri dispositivi tramite Wi-Fi (📖87) o quando è connessa a un computer (📖126).

Pulsante dell'otturatore

Per verificare che gli scatti siano a fuoco, iniziare sempre tenendo premuto il pulsante dell'otturatore fino a metà corsa e, una volta messo a fuoco il soggetto, premerlo completamente per scattare.

In questo manuale, le operazioni del pulsante dell'otturatore descritte sono quelle relative alla pressione del pulsante fino a *metà corsa* o *completamente*.

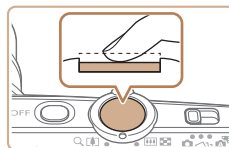

1 Premere fino a metà corsa (pressione leggera per la messa a fuoco).

- Premere il pulsante dell'otturatore fino a metà corsa. La fotocamera emette due segnali acustici e intorno alle aree a fuoco dell'immagine vengono visualizzate cornici.

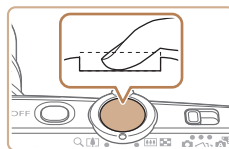

2 Premere completamente (dalla posizione di metà corsa, premere completamente per scattare).

- La fotocamera scatta, mentre viene riprodotto il suono dello scatto.
- Tenere ferma la fotocamera fino al termine del suono dello scatto.



- Se si scatta senza avere inizialmente premuto il pulsante dell'otturatore fino a metà corsa, le immagini potrebbero essere fuori fuoco.
- La durata del suono dello scatto varia in base al tempo necessario per lo scatto. Per alcune scene potrebbe durare più a lungo e le immagini risulteranno sfocate se si sposta la telecamera (o se il soggetto si muove).

Prima dell'uso

Guida di base

Guida avanzata

Nozioni fondamentali della fotocamera

Modalità Automatica/Modalità Auto ibrida

Altre modalità di scatto

Modalità P

Modalità riproduzione

Funzioni Wi-Fi

Menu di impostazione

Accessori

Appendice

Indice



Opzioni di visualizzazione degli scatti

Premere il pulsante [▼] per visualizzare altre informazioni sullo schermo o per nasconderle. Per ulteriori informazioni sulle informazioni visualizzate, vedere “Informazioni visualizzate sullo schermo” (📖140).

	Le informazioni vengono visualizzate
	Non viene visualizzata alcuna informazione



- Quando si scatta in condizioni di scarsa illuminazione, la luminosità dello schermo aumenta automaticamente grazie alla funzione di vista in notturno, rendendo più semplice il controllo della composizione degli scatti. La luminosità dell'immagine sullo schermo, tuttavia, potrebbe non corrispondere a quella degli scatti. Eventuali distorsioni dell'immagine sullo schermo o bruschi movimenti del soggetto non influiscono sulle immagini registrate.
- Per informazioni sulle opzioni di visualizzazione in modalità riproduzione, vedere “Alternanza delle modalità di visualizzazione” (📖65).

Utilizzo del menu FUNC.

Configurare le funzioni di uso comune tramite il menu FUNC. come descritto di seguito.

Le voci e le opzioni del menu variano in base alla modalità di scatto (📖143) o alla modalità riproduzione (📖148).



1 Accedere al menu FUNC.

- Premere il pulsante [FUNC].



(1)
(2)

2 Scegliere una voce di menu.

- Premere i pulsanti [▲][▼] per scegliere una voce di menu (1), quindi premere il pulsante [FUNC] o [▶].
- Le opzioni disponibili (2) sono elencate accanto alle voci di menu, sulla destra.
- A seconda della voce di menu, è possibile specificare le funzioni semplicemente premendo il pulsante [MENU] o [▶] oppure viene visualizzata un'altra schermata per configurare le funzioni.

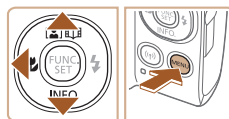

3 Scegliere un'opzione.

- Premere i pulsanti [▲][▼] per scegliere un'opzione.
- Le voci contrassegnate con un'icona [MENU] possono essere configurate premendo il pulsante [MENU].
- Per tornare alle voci di menu, premere il pulsante [◀].

Prima dell'uso

Guida di base

Guida avanzata

Nozioni fondamentali della fotocamera

Modalità Automatica/Modalità Auto ibrida

Altre modalità di scatto

Modalità P

Modalità riproduzione

Funzioni Wi-Fi

Menu di impostazione

Accessori

Appendice

Indice





4 Confermare la scelta e uscire.

- Premere il pulsante [MENU].
- La schermata mostrata prima di premere il pulsante [MENU] al passo 1 viene visualizzata nuovamente con l'opzione configurata.



- Per annullare eventuali modifiche involontarie delle impostazioni, è possibile ripristinare le impostazioni predefinite della fotocamera (120).

Utilizzo della schermata del menu

È possibile configurare varie funzioni della fotocamera tramite la schermata del menu, come descritto di seguito. Le voci di menu sono raggruppate in schede in base allo scopo, ad esempio lo scatto [CAMERA], la riproduzione [REPRODUCTION] e così via. Le voci di menu disponibili variano in base alla modalità di scatto o di riproduzione selezionata (145 – 148).

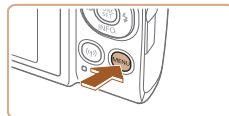

1 Accedere alla schermata del menu.

- Premere il pulsante [MENU].

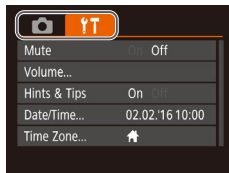

2 Scegliere una scheda.

- Spostare la leva dello zoom per scegliere una scheda.
- Dopo aver premuto i pulsanti [▲][▼] per scegliere all'inizio una scheda, è possibile passare da una scheda all'altra premendo i pulsanti [◀][▶].

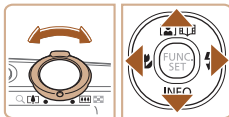

Prima dell'uso

Guida di base

Guida avanzata

Nozioni fondamentali della fotocamera

Modalità Automatica/Modalità Auto ibrida

Altre modalità di scatto

Modalità P

Modalità riproduzione

Funzioni Wi-Fi

Menu di impostazione

Accessori

Appendice

Indice



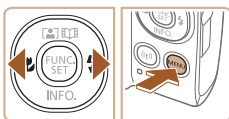
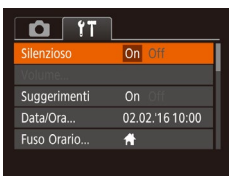
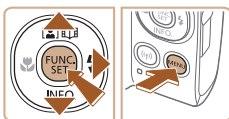

3 Scegliere una voce di menu.

- Premere i pulsanti [▲][▼] per scegliere una voce di menu.
- Per le voci di menu con le opzioni non mostrate, premere innanzitutto il pulsante [ⓘ] o [▶] per cambiare schermata, quindi premere i pulsanti [▲][▼] per selezionare la voce di menu.
- Per tornare alla schermata precedente, premere il pulsante [MENU].

4 Scegliere un'opzione.

- Premere i pulsanti [◀][▶] per scegliere un'opzione.

5 Confermare la scelta e uscire.

- Premere il pulsante [MENU] per tornare alla schermata visualizzata prima di premere il pulsante [MENU] al passo 1.



- Per annullare eventuali modifiche involontarie delle impostazioni, è possibile ripristinare le impostazioni predefinite della fotocamera (▶ 120).

Tastiera su schermo

Utilizzare la tastiera su schermo per immettere le informazioni relative alle connessioni Wi-Fi (▶ 88). La lunghezza e il tipo di informazioni che è possibile immettere varia a seconda della funzione in uso.

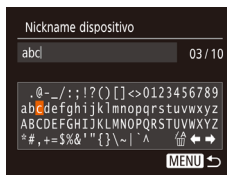

Immissione di caratteri

- Premere i pulsanti [▲][▼][◀][▶] per scegliere un carattere, quindi premere il pulsante [ⓘ] per immetterlo.

Spostamento del cursore

- Scegliere [◀] o [▶], quindi premere il pulsante [ⓘ].

Eliminazione di caratteri

- Scegliere [↶], quindi premere il pulsante [ⓘ]. Il carattere precedente verrà eliminato.

Conferma delle informazioni immesse e ritorno alla schermata precedente

- Premere il pulsante [MENU].

Prima dell'uso

Guida di base

Guida avanzata

Nozioni fondamentali della fotocamera

Modalità Automatica/Modalità Auto ibrida

Altre modalità di scatto

Modalità P

Modalità riproduzione

Funzioni Wi-Fi

Menu di impostazione

Accessori

Appendice

Indice



Visualizzazione dell'indicatore

L'indicatore sulla parte posteriore della fotocamera (📖4) lampeggia in verde nelle seguenti situazioni.

- Connessa a un computer (📖126)
- Display spento (📖23, 📖116)
- Avvio, registrazione o lettura
- Comunicazione con altri dispositivi
- Scatti con esposizioni lunghe (📖52)
- Connessione/trasmissione tramite Wi-Fi



- Quando l'indicatore lampeggia in verde, non spegnere la fotocamera, non aprire lo sportello della memory card/del vano batteria né scuotere o urtare la fotocamera. Le immagini, la fotocamera e la memory card si potrebbero danneggiare.

Orologio

È possibile controllare l'ora corrente.



- Tenere premuto il pulsante [📷].
- Viene visualizzata l'ora corrente.
- Se si tiene la fotocamera in senso verticale mentre viene utilizzata la funzione dell'orologio, verrà attivata la visualizzazione verticale. Premere i pulsanti [◀][▶] per modificare il colore di visualizzazione.
- Premere nuovamente il pulsante [📷] per disattivare la visualizzazione dell'orologio.



- Se la fotocamera è spenta, tenere premuto il pulsante [📷], quindi premere il pulsante ON/OFF per visualizzare l'orologio.

Prima dell'uso

Guida di base

Guida avanzata

Nozioni fondamentali della fotocamera

Modalità Automatica/Modalità Auto ibrida

Altre modalità di scatto

Modalità P

Modalità riproduzione

Funzioni Wi-Fi

Menu di impostazione

Accessori

Appendice

Indice



Modalità Automatica/ Modalità Auto ibrida

Utile modalità che consente di scattare in modo facile esercitando un maggiore controllo sulla ripresa

Scatto con impostazioni stabilite dalla fotocamera

Per una selezione completamente automatica delle impostazioni ottimali per scene specifiche, è sufficiente consentire alla fotocamera di determinare le condizioni del soggetto e dello scatto.

Scatto (Smart Auto)

► Foto ► Filmati

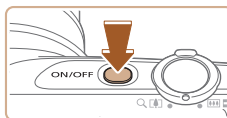

1 Accendere la fotocamera.

- Premere il pulsante ON/OFF.
- Viene visualizzata la schermata di avvio.



2 Attivare la modalità [AUTO].

- Impostare il selettore di modalità su [📷].
- Premere il pulsante [FUNC SET], quindi i pulsanti [▲][▼] per scegliere [AUTO], infine premere nuovamente il pulsante [FUNC SET].
- Premere i pulsanti [▲][▼] per scegliere [AUTO], quindi premere il pulsante [FUNC SET].
- Puntare la fotocamera su un soggetto. Mentre la fotocamera determina la scena, viene emesso un leggero scatto.
- Le icone che rappresentano la scena e la modalità di stabilizzazione dell'immagine vengono visualizzate nell'angolo superiore destro dello schermo (📖32, 📖33).
- Le cornici visualizzate intorno ai soggetti rilevati indicano che questi ultimi sono a fuoco.



Prima dell'uso

Guida di base

Guida avanzata

Nozioni fondamentali della fotocamera

Modalità Automatica/Modalità Auto ibrida

Altre modalità di scatto

Modalità P

Modalità riproduzione

Funzioni Wi-Fi

Menu di impostazione

Accessori

Appendice

Indice

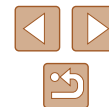



(1)



3 Comporre lo scatto.

- Per effettuare lo zoom e ingrandire il soggetto, spostare la leva dello zoom verso [] (teleobiettivo) e per allontanare lo zoom dal soggetto, spostare la leva verso [] (grandangolo). (Viene visualizzata una barra (1) che indica la posizione dello zoom).
- Per ingrandire o ridurre l'immagine in modo rapido, spostare completamente la leva dello zoom verso [] (teleobiettivo) o [] (grandangolo), mentre per ingrandire o ridurre l'immagine lentamente, spostarla leggermente nella direzione desiderata.

4 Scattare.

Scatto di foto

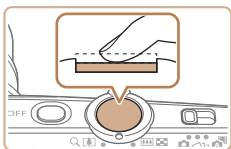

1) Mettere a fuoco.

- Premere il pulsante dell'otturatore fino a metà corsa. La fotocamera emette due segnali acustici dopo la messa a fuoco e vengono visualizzate delle cornici per indicare le aree a fuoco dell'immagine.
- Quando più aree sono messe a fuoco, vengono visualizzate diverse cornici AF.

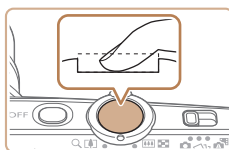

(1)

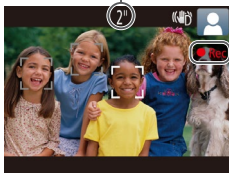

2) Scattare.

- Premere completamente il pulsante dell'otturatore.
- Mentre la fotocamera scatta, viene riprodotto il suono dello scatto e, in condizioni di luce scarsa, il flash si attiva automaticamente.
- Tenere ferma la fotocamera fino al termine del suono dello scatto.
- Dopo aver visualizzato la foto scattata, la fotocamera mostra di nuovo la schermata di scatto.

Registrazione di filmati

1) Avviare la registrazione.

- Premere il pulsante del filmato. Quando inizia la registrazione, la fotocamera emette un segnale acustico e viene visualizzato [●REC] insieme al tempo trascorso (1).
- Sul bordo superiore e quello inferiore dello schermo vengono visualizzate delle barre nere e il soggetto viene leggermente ingrandito. Le barre nere indicano aree dell'immagine non registrate.
- Le cornici visualizzate intorno ai visi rilevati indicano che questi ultimi sono a fuoco.
- Una volta iniziata la registrazione, sollevare il dito dal pulsante del filmato.

Prima dell'uso
Guida di base
Guida avanzata
Nozioni fondamentali della fotocamera
Modalità Automatica/ Modalità Auto ibrida
Altre modalità di scatto
Modalità P
Modalità riproduzione
Funzioni Wi-Fi
Menu di impostazione
Accessori
Appendice
Indice





2) Ridimensionare il soggetto ed effettuare di nuovo la composizione dello scatto in base alle esigenze.

- Per ridimensionare il soggetto, ripetere le procedure del passo 3. Si noti, tuttavia, che il suono delle operazioni della fotocamera verrà registrato. Si noti che i filmati ripresi con i fattori di zoom mostrati in blu appariranno sgranati.
- Quando si effettua di nuovo la composizione degli scatti, la messa a fuoco, la luminosità e i colori verranno regolati automaticamente.



3) Terminare la registrazione.

- Per interrompere la registrazione, premere nuovamente il pulsante del filmato. Quando la registrazione si interrompe, la fotocamera emette due segnali acustici.
- La registrazione si interromperà automaticamente quando la memory card si riempie.

Scatto in modalità Auto ibrida

► Foto ► Filmati

È possibile creare un breve filmato del giorno scattando delle foto. Prima di ciascuno scatto, la fotocamera registra scene della durata di 2 – 4 secondi che, successivamente, vengono assemblate in un video diario.



1 Attivare la modalità [A].

- Impostare il selettore di modalità su [A].



2 Comporre lo scatto.

- Per mettere a fuoco e comporre lo scatto, seguire le procedure dei passi 3 – 4 in “Scatto (Smart Auto)” (28).
- Per video diari più suggestivi, inquadrare gli soggetti con la fotocamera per circa quattro secondi prima di scattare foto.

3 Scattare.

- Per scattare una foto, seguire la procedura indicata al passo 4 in “Scatto (Smart Auto)” (28).
- La fotocamera registra una foto e un filmato. Il filmato, che termina con la foto e il suono dello scatto, forma uno dei capitoli del video diario.



- La durata della batteria si riduce maggiormente in questa modalità rispetto a quella [AUTO], poiché per ciascuno scatto viene registrato un video diario.
- È possibile che non venga registrato un video diario se si scatta una foto subito dopo avere acceso la fotocamera, scegliendo la modalità [A] o comunque utilizzando la fotocamera in altri modi.
- Nei video diari verranno registrati i suoni delle operazioni della fotocamera.

Prima dell'uso

Guida di base

Guida avanzata

Nozioni fondamentali della fotocamera

Modalità Automatica/Modalità Auto ibrida

Altre modalità di scatto

Modalità P

Modalità riproduzione

Funzioni Wi-Fi

Menu di impostazione

Accessori

Appendice

Indice





- La qualità del video diario è [4K] e non può essere modificata.
- I suoni non vengono riprodotti se si preme il pulsante dell'otturatore fino a metà corsa o si attiva l'autoscatto.
- I video diari vengono salvati come file separati, anche se sono stati registrati nello stesso giorno in modalità [A+].
 - Le dimensioni del file del video diario raggiungono circa 4 GB oppure la durata di registrazione totale raggiunge circa 29 minuti e 59 secondi.
 - Il video diario è protetto (🔒72).
 - Sono state modificate le impostazioni di ora legale (📅17) o fuso orario (📅115).
 - È stata creata una nuova cartella (📁119).
- Il suono dello scatto che viene registrato non può essere modificato o eliminato.
- Per registrare video diari senza foto, modificare l'impostazione prima di iniziare. Scegliere MENU (📄25) ► scheda [📷] ► [Tipo video diario] ► [Nessuna foto] (📄25).
- È possibile modificare i singoli capitoli (📄83).

■ Riproduzione del video diario

Visualizzare una foto scattata in modalità [A+] per riprodurre il video diario creato nello stesso giorno oppure specificare la data del video diario da riprodurre (📄66).

■ Foto/filmati



- Se la fotocamera non emette alcun suono di funzionamento, è possibile che sia stata accesa tenendo premuto il pulsante [▼]. Per attivare i suoni, premere il pulsante [MENU] e scegliere [Silenzioso] nella scheda [📷], quindi premere i pulsanti [◀][▶] per scegliere [Off].

■ Foto



- Un'icona [📷] lampeggiante avvisa che l'effetto fotocamera mossa aumenta la probabilità che le immagini siano sfocate. In questo caso, fissare la fotocamera a un treppiede oppure adottare altri metodi per tenerla ferma.
- Se le foto risultano scure nonostante l'attivazione del flash, avvicinarsi al soggetto. Per ulteriori informazioni sulla portata del flash, vedere "Fotocamera" (📄149).
- Se la fotocamera emette un solo segnale acustico quando si preme il pulsante dell'otturatore fino a metà corsa, il soggetto potrebbe essere troppo vicino. Per ulteriori informazioni sul campo di messa a fuoco (distanza di scatto), vedere "Distanza di scatto" (📄150).
- Per ridurre l'effetto occhi rossi e facilitare la messa a fuoco, è possibile che la lampadina si accenda in condizioni di luce scarsa.
- Un'icona [📷] lampeggiante visualizzata quando si tenta di scattare indica che non è possibile effettuare riprese fino a quando il flash non termina la ricarica. È possibile riprendere a scattare non appena il flash è pronto, quindi premere completamente il pulsante dell'otturatore e attendere oppure rilasciarlo e premerlo nuovamente.
- È possibile effettuare un nuovo scatto prima che venga visualizzata l'apposita schermata. Tuttavia, la messa a fuoco, la luminosità e i colori utilizzati potrebbero essere definiti in base allo scatto precedente.



- È possibile modificare la durata di visualizzazione delle immagini dopo gli scatti (📄43).

Prima dell'uso

Guida di base

Guida avanzata

Nozioni fondamentali della fotocamera

Modalità Automatica/ Modalità Auto ibrida

Altre modalità di scatto

Modalità P

Modalità riproduzione

Funzioni Wi-Fi

Menu di impostazione

Accessori

Appendice

Indice



Filmati



- Durante la registrazione di filmati, tenere le dita lontane dal microfono. Il blocco del microfono potrebbe impedire la registrazione dell'audio o causare la registrazione di un suono smorzato.



- Durante la registrazione di filmati, evitare di toccare comandi della fotocamera diversi dal pulsante del filmato perché i suoni prodotti dalla fotocamera verranno registrati.
- Una volta iniziata la registrazione del filmato, l'area di visualizzazione immagine cambia e i soggetti vengono ingranditi per consentire la correzione di un forte effetto fotocamera mosso. Per riprendere soggetti nella stessa dimensione mostrata prima dello scatto, modificare l'impostazione della stabilizzazione dell'immagine (41).



- La registrazione audio è mono.

Icone delle scene

► Foto ► Filmati

Nelle modalità [] e [AUTO] le scene di ripresa determinate dalla fotocamera sono indicate dall'icona visualizzata e le impostazioni corrispondenti vengono selezionate automaticamente per ottenere condizioni ottimali di messa a fuoco, luminosità del soggetto e colore.

Sfondo	Quando si riprendono persone			Colore di sfondo dell'icona
	Persone	In movimento*1	Ombre sul viso*1	
Chiaro				Grigio
Luminoso e controluce			–	
Con cielo blu				Blu chiaro
Cieli azzurri e controluce			–	
Luci spot				Blu scuro
Scuro				
Buio, con treppiede		–	–	

Prima dell'uso

Guida di base

Guida avanzata

Nozioni fondamentali della fotocamera

Modalità Automatica/Modalità Auto ibrida

Altre modalità di scatto

Modalità P

Modalità riproduzione

Funzioni Wi-Fi

Menu di impostazione

Accessori

Appendice

Indice



Sfondo	Quando si riprendono altri soggetti			Colore di sfondo dell'icona
	Altri soggetti	In movimento*1	Vicini	
Chiaro				Grigio
Luminoso e controlluce				
Con cielo blu				Blu chiaro
Cieli azzurri e controlluce				
Tramonti			—	Arancione
Luci spot				Blu scuro
Scuro				
Buio, con treppiede		—	—	

*1 Non visualizzata per i filmati.

*2 Visualizzata in scene scure quando la fotocamera viene tenuta ferma, ad esempio quando viene fissata a un treppiede.



- Provare a scattare in modalità **Pi** (53) se l'icona della scena non corrisponde alle condizioni di scatto effettive oppure se non è possibile scattare con l'effetto, il colore o la luminosità previsti.

Icone di stabilizzazione dell'immagine

► Foto ► Filmati

La stabilizzazione ottimale dell'immagine viene applicata automaticamente in base alle condizioni di scatto (Intelligent IS). Inoltre, nelle modalità e vengono visualizzate le seguenti icone.

	Stabilizzazione dell'immagine per le foto (Normale)
	Stabilizzazione dell'immagine per le foto quando si utilizza il panning (Panning)*
	Stabilizzazione dell'immagine per l'effetto fotocamera spostata-mossa e mossa angolare durante gli scatti in modalità macro (IS ibrido). Per i filmati è visualizzata e viene applicata anche la stabilizzazione dell'immagine .
	Stabilizzazione dell'immagine per i filmati, con riduzione di un forte effetto fotocamera mossa che si verifica, ad esempio, durante la registrazione in movimento (Dinamico)
	Stabilizzazione dell'immagine per l'effetto lento di fotocamera mossa che si verifica, ad esempio, quando si registrano filmati con il teleobiettivo (Powered)
	Nessuna stabilizzazione dell'immagine, perché la fotocamera è fissata su un treppiede o viene tenuta ferma in altro modo. Tuttavia, durante la registrazione di filmati, viene visualizzato e viene utilizzata la stabilizzazione dell'immagine per neutralizzare il vento o altre fonti di vibrazioni (IS treppiede).

* Visualizzata quando si utilizza il panning, seguendo soggetti in movimento con la fotocamera. Quando si seguono soggetti che si muovono in orizzontale, la stabilizzazione dell'immagine neutralizza solo l'effetto fotocamera mossa in verticale e la stabilizzazione dell'immagine in orizzontale si interrompe. Analogamente, quando si seguono soggetti che si muovono in verticale, la stabilizzazione dell'immagine neutralizza solo l'effetto fotocamera mossa in orizzontale.



- Per annullare la stabilizzazione dell'immagine, impostare [Mod. IS] su [Off] (41). In questo caso, l'icona IS non viene più visualizzata.
- In modalità non viene visualizzata alcuna icona .

Prima dell'uso

Guida di base

Guida avanzata

Nozioni fondamentali della fotocamera

Modalità Automatica/Modalità Auto ibrida

Altre modalità di scatto

Modalità P

Modalità riproduzione

Funzioni Wi-Fi

Menu di impostazione

Accessori

Appendice

Indice



Cornici visualizzate sullo schermo

► Foto ► Filmati

In modalità **[AUTO]**, quando la fotocamera rileva i soggetti verso i quali si sta puntando la fotocamera, vengono visualizzate varie cornici.

- Una cornice bianca viene visualizzata intorno al soggetto (o al viso della persona) determinato come soggetto principale dalla fotocamera e intorno agli altri visi rilevati vengono visualizzate cornici grigie. Le cornici seguono i soggetti in movimento fino a una certa distanza per mantenerli a fuoco. Tuttavia, se la fotocamera rileva il movimento del soggetto, solo la cornice bianca resterà sullo schermo.
- Quando si preme il pulsante dell'otturatore fino a metà corsa e la fotocamera rileva il movimento del soggetto, viene visualizzata una cornice blu e la messa a fuoco e la luminosità dell'immagine vengono regolati costantemente (AF Servo).



- Provare a scattare in modalità **[P]** (53) se non viene visualizzata alcuna cornice, se non vengono visualizzate cornici intorno ai soggetti desiderati o se le cornici vengono visualizzate sullo sfondo o in aree simili.

Utili funzioni di uso comune

Ingrandimento ravvicinato sui soggetti (Zoom Digitale)

► Foto ► Filmati

Quando i soggetti distanti sono troppo lontani per essere ingranditi utilizzando lo zoom ottico, utilizzare lo zoom digitale per un ingrandimento fino a circa 48x.



1 Spostare la leva dello zoom verso **[🌳]**.

- Tenere la leva finché lo zoom non si arresta.
- Lo zoom si arresta quando raggiunge il fattore massimo, prima che l'immagine diventi eccessivamente sgranata, che viene indicato sullo schermo.

2 Spostare nuovamente la leva dello zoom verso **[🌳]**.

- (1) è il fattore di zoom corrente.
- La fotocamera ingrandisce ancora di più il soggetto.

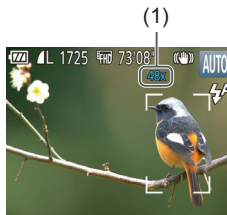

Prima dell'uso

Guida di base

Guida avanzata

Nozioni fondamentali della fotocamera

Modalità Automatica/Modalità Auto ibrida

Altre modalità di scatto

Modalità P

Modalità riproduzione

Funzioni Wi-Fi

Menu di impostazione

Accessori

Appendice

Indice





- Spostando la leva dello zoom viene visualizzata la barra dello zoom (che indica la posizione dello zoom). Sulla barra dello zoom, i diversi intervalli di zoom sono contrassegnati con un colore diverso.
 - Intervallo bianco: intervallo dello zoom ottico in cui l'immagine non appare sgranata.
 - Intervallo giallo: intervallo dello zoom digitale in cui le immagini non sono visibilmente sgranate (ZoomPlus).
 - Intervallo blu: intervallo dello zoom digitale in cui l'immagine appare sgranata.
- L'intervallo blu non sarà disponibile per alcune impostazioni di pixel di registrazione (📖39), pertanto il massimo fattore di zoom può essere ottenuto seguendo il passo 1.



- Per disattivare lo zoom digitale, scegliere MENU (📖25) ► scheda [📷] ► [Zoom Digitale] ► [Off].

Zoom automatico per seguire il movimento del soggetto (Zoom automatico)

► Foto ► Filmati

La fotocamera esegue automaticamente l'ingrandimento e la riduzione per mantenere costante la dimensione del viso rilevato (📖28). Se la persona si avvicina, la fotocamera rimpicciolisce automaticamente la visualizzazione e viceversa.



1 Attivare la modalità Zoom automatico.

- Premere il pulsante [▲].
- Viene visualizzato [👤].
- Viene visualizzata una cornice bianca intorno al viso rilevato e la fotocamera esegue l'ingrandimento e la riduzione per mantenere il soggetto sullo schermo.

- Quando vengono rilevati più visi, viene visualizzata una cornice bianca intorno al viso del soggetto principale e due cornici grigie intorno agli altri visi, mentre la fotocamera esegue lo zoom per mantenere i soggetti sullo schermo.

2 Scattare.

- Lo zoom automatico rimane anche dopo lo scatto e vengono ancora visualizzate le cornici.
- Per annullare lo zoom automatico, premere di nuovo il pulsante [▲]. Viene visualizzato [📷].



- I visi potrebbero non essere rilevati con alcuni fattori di zoom o quando la testa del soggetto è inclinata o indirettamente rivolta verso la fotocamera.
- Lo zoom automatico viene disattivato nelle seguenti situazioni.
 - Quando si cambia la modalità di scatto
 - Quando si preme il pulsante [MENU], il pulsante del filmato o il pulsante [📷]
 - Quando si preme il pulsante [▶]



- Quando un soggetto rilevato si muove verso il bordo dello schermo, la fotocamera riduce l'immagine per mantenere il soggetto sullo schermo.
- Il fattore di zoom non può essere modificato dopo avere premuto completamente il pulsante dell'otturatore in modalità autoscatto (📖36).
- La fotocamera darà priorità al mantenimento dei soggetti sullo schermo. Per questo motivo, potrebbe risultare impossibile mantenere una dimensione di visualizzazione costante dei visi, in base al movimento del soggetto e alle condizioni di scatto.
- Quando non viene rilevato alcun viso, la fotocamera esegue lo zoom a un determinato livello e interrompe lo zoom fino a quando viene rilevato un viso.

Prima dell'uso

Guida di base

Guida avanzata

Nozioni fondamentali della fotocamera

Modalità Automatica/Modalità Auto ibrida

Altre modalità di scatto

Modalità P

Modalità riproduzione

Funzioni Wi-Fi

Menu di impostazione

Accessori

Appendice

Indice



Utilizzo dell'autoscatto

► Foto ► Filmati

L'autoscatto consente di includere se stessi nelle foto di gruppo o in altri scatti temporizzati. La fotocamera scatterà circa 10 secondi dopo aver premuto il pulsante dell'otturatore.



1 Configurare l'impostazione.

- Premere il pulsante [ⓘ], scegliere [📷] dal menu, quindi [👉] (📖24).
- Al termine dell'impostazione, viene visualizzato [👉].

2 Scattare.

- Per le foto: premere il pulsante dell'otturatore fino a metà corsa per mettere a fuoco il soggetto, quindi premerlo completamente.
- Per i filmati: Premere il pulsante del filmato.
- Dopo aver avviato l'autoscatto, la spia lampeggerà e la fotocamera riprodurrà il suono dell'autoscatto.
- Due secondi prima dello scatto, la frequenza di lampeggiamento della spia e di emissione del suono dell'autoscatto aumenta (la spia resterà accesa per l'eventuale attivazione del flash).
- Per annullare la ripresa dopo avere attivato l'autoscatto, premere il pulsante [MENU].
- Per ripristinare l'impostazione originale, scegliere [👉] al passo 1.



Utilizzo dell'autoscatto per evitare l'effetto fotocamera mossa

Questa opzione ritarda il rilascio dell'otturatore fino a circa due secondi dopo aver premuto il relativo pulsante. L'eventuale instabilità della fotocamera durante la pressione del pulsante dell'otturatore non influisce sullo scatto.

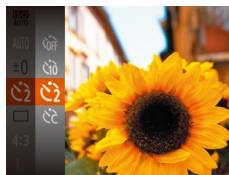

- Attenersi alla procedura del passo 1 in "Utilizzo dell'autoscatto" (📖36) e scegliere [👉].
- Al termine dell'impostazione, viene visualizzato [👉].
- Attenersi alla procedura del passo 2 di "Utilizzo dell'autoscatto" (📖36) per scattare.

Personalizzazione dell'autoscatto

È possibile specificare il ritardo (0 – 30 secondi) e il numero di scatti (1 – 10).

1 Scegliere [👉].

- Seguendo la procedura indicata nel passo 1 in "Utilizzo dell'autoscatto" (📖36), scegliere [👉] e premere il pulsante [MENU].

2 Configurare l'impostazione.

- Premere i pulsanti [▲][▼] per scegliere il ritardo o il numero di scatti.
- Premere i pulsanti [◀][▶] per scegliere un valore, quindi premere il pulsante [📷].
- Al termine dell'impostazione, viene visualizzato [👉].
- Attenersi alla procedura del passo 2 di "Utilizzo dell'autoscatto" (📖36) per scattare.

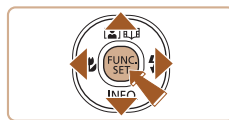

Prima dell'uso

Guida di base

Guida avanzata

Nozioni fondamentali della fotocamera

Modalità Automatica/Modalità Auto ibrida

Altre modalità di scatto

Modalità P

Modalità riproduzione

Funzioni Wi-Fi

Menu di impostazione

Accessori

Appendice

Indice





- Per i filmati registrati utilizzando l'autoscatto, la registrazione inizia trascorso il ritardo specificato, ma l'impostazione del numero di scatti non ha alcun effetto.



- Quando si specificano più scatti, la luminosità e il bilanciamento del bianco dell'immagine sono determinati dal primo scatto. Se il flash scatta o se è stato specificato un numero di scatti eccessivo, è necessaria una maggiore quantità di tempo tra uno scatto e l'altro. La ripresa si interromperà automaticamente quando la memory card si riempie.
- Quando si specifica un ritardo superiore a due secondi, due secondi prima dello scatto la frequenza di lampeggiamento della spia e di emissione del suono dell'autoscatto aumenta (la spia resterà accesa per l'eventuale attivazione del flash).

Disattivazione del flash

► Foto ► Filmati

Preparare la fotocamera per le riprese senza flash attenendosi alla seguente procedura.



- Premere ripetutamente il pulsante [▶] finché non viene visualizzato [🔊].
- Il flash non sarà più attivo.
- Per attivare il flash, premere nuovamente il pulsante [▶]. (Viene visualizzato [🔊].) Il flash scatterà automaticamente in condizioni di scarsa illuminazione.



- Se viene visualizzata un'icona [🔊] lampeggiante quando si preme il pulsante dell'otturatore fino a metà corsa in condizioni di luce scarsa e di movimento della fotocamera, fissare la fotocamera a un treppiede o adottare altri metodi per tenerla ferma.

Aggiunta di un timbro data

► Foto ► Filmati

La fotocamera può aggiungere la data di scatto alle immagini nell'angolo in basso a destra. Tuttavia, non è possibile modificare o rimuovere il timbro data, quindi è necessario verificare preventivamente che la data e l'ora siano corrette (📖 17).

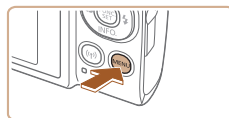

1 Configurare l'impostazione.

- Premere il pulsante [MENU], scegliere [Timbro data] nella scheda [📷], quindi scegliere l'opzione desiderata (📖 25).
- Al termine dell'impostazione, viene visualizzato [📷].

2 Scattare.

- Man mano che si effettuano gli scatti, la fotocamera aggiunge la data o l'ora di scatto nell'angolo in basso a destra delle immagini.
- Per ripristinare l'impostazione originale, scegliere [Off] al passo 1.



- Non è possibile modificare o rimuovere i timbri data.



- Le foto scattate senza l'aggiunta del timbro data possono essere stampate con il timbro data attenendosi alla seguente procedura. Tuttavia, se si aggiunge il timbro data a immagini in cui queste informazioni sono già presenti, è possibile che il timbro data venga stampato due volte.
 - Stampare con le funzioni della stampante (📖 127)
 - Per stampare, utilizzare le impostazioni di stampa DPOF (📖 131)

Prima dell'uso

Guida di base

Guida avanzata

Nozioni fondamentali della fotocamera

Modalità Automatica/Modalità Auto ibrida

Altre modalità di scatto

Modalità P

Modalità riproduzione

Funzioni Wi-Fi

Menu di impostazione

Accessori

Appendice

Indice



Scatto continuo

► Foto ► Filmati

In modalità [AUTO] tenere premuto completamente il pulsante dell'otturatore per scattare in modo continuo.
Per ulteriori informazioni sulla velocità dello scatto continuo, vedere "Fotocamera" (📖 149).



1 Configurare l'impostazione.

- Premere il pulsante [MENU], scegliere [] dal menu, quindi [] (📖 24).
- Al termine dell'impostazione, viene visualizzato [].

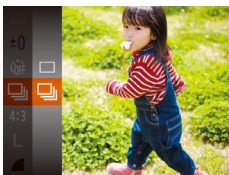

2 Scattare.

- Premere completamente il pulsante dell'otturatore per scattare in modo continuo.



- Durante lo scatto continuo, la messa a fuoco, l'esposizione e i colori sono bloccati in corrispondenza della posizione/del livello stabilito quando si è premuto il pulsante dell'otturatore fino a metà corsa.
- Non utilizzabile con l'autoscatto (📖 36).
- La ripresa potrebbe interrompersi temporaneamente oppure lo scatto continuo potrebbe rallentare a seconda delle condizioni di scatto, delle impostazioni della fotocamera e della posizione dello zoom.
- Con il crescere del numero degli scatti, la ripresa potrebbe rallentare.
- La ripresa potrebbe rallentare se il flash scatta.

Funzioni di personalizzazione delle immagini

Modifica del formato immagine

► Foto ► Filmati

Modificare il formato immagine (rapporto larghezza-altezza) attenendosi alla seguente procedura.



- Premere il pulsante [MENU], scegliere [4:3] dal menu, quindi selezionare l'opzione desiderata (📖 24).
- Al termine dell'impostazione, il formato immagine dello schermo verrà aggiornato.
- Per ripristinare l'impostazione originale, ripetere la procedura scegliendo, tuttavia, [4:3].

16:9	Utilizzato per la visualizzazione su televisori HD widescreen o dispositivi di visualizzazione simili.
3:2	Stesso formato della pellicola da 35 mm, utilizzato per la stampa di immagini in formato 130 x 180 mm o formato cartolina.
4:3	Formato immagine nativo dello schermo della fotocamera. Utilizzato per la visualizzazione su televisori a definizione standard o dispositivi di visualizzazione simili. Utilizzato anche per la stampa di immagini in formato 90 x 130 mm o nei formati della serie A.
1:1	Formato immagine quadrato.



- Non disponibile in modalità [].

Prima dell'uso

Guida di base

Guida avanzata

Nozioni fondamentali della fotocamera

Modalità Automatica/Modalità Auto ibrida

Altre modalità di scatto

Modalità P

Modalità riproduzione

Funzioni Wi-Fi

Menu di impostazione

Accessori

Appendice

Indice



Modifica del numero dei pixel di registrazione (Formato immagine)

► Foto ► Filmati

Scegliere il numero dei pixel di registrazione dell'immagine tra 4 livelli, come descritto di seguito. Per le linee guida sul numero di scatti che una memory card è in grado di contenere a ciascuna impostazione dei pixel di registrazione, vedere “Numero di scatti per memory card” (151).



- Premere il pulsante [MENU], scegliere [L] dal menu, quindi selezionare l'opzione desiderata (24).
- Viene visualizzata l'opzione configurata.
- Per ripristinare l'impostazione originale, ripetere la procedura scegliendo, tuttavia, [L].

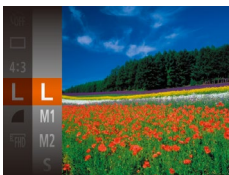

Linee guida per la scelta di una impostazione dei pixel di registrazione in base al formato carta (per le immagini 4:3)

L	A2 (420 x 594 mm)
M1	A3 – A5 (297 x 420 mm – 148 x 210 mm)
M2	90 x 130 mm, 130 x 180 mm, Cartolina
S	Per e-mail e scopi simili



- Non disponibile in modalità [A-S].

Modifica della qualità del filmato

► Foto ► Filmati

Sono disponibili tre impostazioni per la qualità dell'immagine. Per linee guida sulla durata di registrazione totale per i filmati che una memory card è in grado di contenere a ciascun livello di qualità dell'immagine, vedere “Durata di registrazione per memory card” (151).



- Premere il pulsante [MENU], scegliere [FHD] dal menu, quindi selezionare l'opzione desiderata (24).
- Viene visualizzata l'opzione configurata.
- Per ripristinare l'impostazione originale, ripetere la procedura scegliendo, tuttavia, [FHD].

Qualità immagine	Numero di pixel di registrazione	Frame Rate	Dettagli
FHD	1920 x 1080	30 fps	Per la ripresa in Full HD.
HD	1280 x 720	30 fps	Per la ripresa in HD.
VGA	640 x 480	30 fps	Per la ripresa in definizione standard.



- Nelle modalità [FHD] e [HD] le barre nere visualizzate sui bordi superiore e inferiore dello schermo indicano aree dell'immagine non registrate.

Prima dell'uso

Guida di base

Guida avanzata

Nozioni fondamentali della fotocamera

Modalità Automatica/Modalità Auto ibrida

Altre modalità di scatto

Modalità P

Modalità riproduzione

Funzioni Wi-Fi

Menu di impostazione

Accessori

Appendice

Indice



Funzioni di scatto utili

Visualizzazione della griglia

► Foto ► Filmati

È possibile visualizzare sullo schermo una griglia per l'orientamento verticale e orizzontale come riferimento per lo scatto.

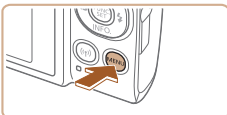

- Premere il pulsante [MENU], scegliere [Griglia] nella scheda [CAM], quindi scegliere [On] (📖25).
- Al termine dell'impostazione, la griglia viene visualizzata sullo schermo.
- Per ripristinare l'impostazione originale, ripetere la procedura scegliendo, tuttavia, [Off].



- La griglia non viene registrata negli scatti.

Ingrandimento dell'area messa a fuoco

► Foto ► Filmati

È possibile verificare la messa a fuoco premendo il pulsante dell'otturatore fino a metà corsa per ingrandire la parte dell'immagine a fuoco nella cornice AF.

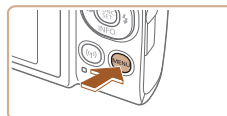

1 Configurare l'impostazione.

- Premere il pulsante [MENU], scegliere [AF-Point Zoom] nella scheda [CAM], quindi scegliere [On] (📖25).

2 Verificare la messa a fuoco.

- Premere il pulsante dell'otturatore fino a metà corsa. Il viso rilevato come soggetto principale adesso è ingrandito.
- Per ripristinare l'impostazione originale, scegliere [Off] al passo 1.



- L'area di messa a fuoco non viene ingrandita nei seguenti casi
 - Se un viso non viene rilevato, se il soggetto è troppo vicino alla fotocamera e il viso risulta essere troppo grande per lo schermo o se la fotocamera rileva il movimento del soggetto
 - Quando si utilizza lo zoom digitale (📖34)
 - Quando si utilizza l'AF tracking (📖60)
 - Quando si utilizza una TV come display (📖123)
- Non disponibile in modalità [A-F].

Prima dell'uso

Guida di base

Guida avanzata

Nozioni fondamentali della fotocamera

Modalità Automatica/Modalità Auto ibrida

Altre modalità di scatto

Modalità P

Modalità riproduzione

Funzioni Wi-Fi

Menu di impostazione

Accessori

Appendice

Indice



Modifica delle impostazioni della modalità IS

Disattivazione della stabilizzazione dell'immagine

► Foto ► Filmati

Quando la fotocamera viene tenuta ferma (come quando è fissata a un treppiede), per disattivare la stabilizzazione dell'immagine, impostarla su [Off].

1 Accedere alla schermata delle impostazioni.

- Premere il pulsante [MENU], scegliere [Impostazioni IS] nella scheda [CAMERA], quindi premere il pulsante [OK] (📖25).



2 Configurare l'impostazione.

- Premere i pulsanti [▲][▼] per scegliere [Mod. IS], quindi scegliere [Off] premendo i pulsanti [◀][▶].

Continuo	La stabilizzazione ottimale dell'immagine viene applicata automaticamente in base alle condizioni di scatto (Intelligent IS) (📖33).
Off	Disattiva la stabilizzazione delle immagini.

Registrazione di filmati con soggetti nella stessa dimensione mostrata prima dello scatto

► Foto ► Filmati

Di solito, una volta iniziata la registrazione del filmato, l'area di visualizzazione immagine cambia e i soggetti vengono ingranditi per consentire la correzione dell'effetto di fotocamera mossa. Per registrare filmati con soggetti con le stesse dimensioni mostrate prima dello scatto, è possibile ridurre la stabilizzazione dell'immagine.



- Attenersi alla procedura indicata in "Disattivazione della stabilizzazione dell'immagine" (📖41) per accedere alla schermata [Impostazioni IS].
- Scegliere [Dynamic IS], quindi scegliere [2] (📖25).



- È possibile impostare [Mod. IS] su [Off] in modo che i soggetti vengano registrati nella stessa dimensione mostrata prima dello scatto.
- [Dynamic IS] non è disponibile quando [Mod. IS] è impostato su [Off] (📖41).
- Quando la qualità del filmato è [EVGA], Dynamic IS è [1] e non può essere modificato.

Prima dell'uso

Guida di base

Guida avanzata

Nozioni fondamentali della fotocamera

Modalità Automatica/Modalità Auto ibrida

Altre modalità di scatto

Modalità P

Modalità riproduzione

Funzioni Wi-Fi

Menu di impostazione

Accessori

Appendice

Indice

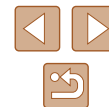

Personalizzazione del funzionamento della fotocamera

Personalizzare le funzioni di scatto nella scheda [CAMERA] della schermata dei menu come descritto di seguito.
Per istruzioni sulle funzioni del menu, vedere “Utilizzo della schermata del menu” (125).

Disattivazione di Luce Autofocus

► Foto ► Filmati

È possibile disattivare la lampada che normalmente si accende per facilitare la messa a fuoco quando si preme il pulsante dell'otturatore a metà corsa in condizioni di luce scarsa.



- Premere il pulsante [MENU], scegliere [Luce Autofocus] nella scheda [CAMERA], quindi scegliere [Off].
- Per ripristinare l'impostazione originale, ripetere la procedura scegliendo, tuttavia, [On].

Disattivazione della lampadina di riduzione occhi rossi

► Foto ► Filmati

È possibile disattivare la lampadina di riduzione occhi rossi che si illumina per ridurre l'effetto occhi rossi causato dall'utilizzo del flash in condizioni di luce scarsa.

1 Accedere alla schermata [Impostazioni Flash].

- Premere il pulsante [MENU], scegliere [Impostazioni Flash] nella scheda [CAMERA], quindi premere il pulsante [CAMERA].

2 Configurare l'impostazione.

- Impostare [Luce o. rossi] su [Off].
- Per ripristinare l'impostazione originale, ripetere la procedura scegliendo, tuttavia, [On].



Prima dell'uso

Guida di base

Guida avanzata

Nozioni fondamentali della fotocamera

Modalità Automatica/Modalità Auto ibrida

Altre modalità di scatto

Modalità P

Modalità riproduzione

Funzioni Wi-Fi

Menu di impostazione

Accessori

Appendice

Indice



Modifica dello stile di visualizzazione dell'immagine dopo gli scatti

► Foto ► Filmati

È possibile modificare la durata di visualizzazione delle immagini e quali informazioni vengono visualizzate subito dopo lo scatto.

Modifica del periodo di visualizzazione dell'immagine dopo gli scatti

1 Accedere alla schermata [Visual. Immag. dopo lo scatto].

- Premere il pulsante [MENU], scegliere [Visual. Immag. dopo lo scatto] nella scheda [Foto], quindi premere il pulsante [Info].

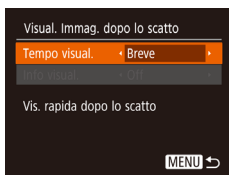

2 Configurare l'impostazione.

- Scegliere [Tempo visual.], quindi scegliere l'opzione desiderata.
- Per ripristinare l'impostazione originale, ripetere la procedura scegliendo [Breve].

Breve	Consente di visualizzare le immagini solo finché non è possibile effettuare un nuovo scatto.
2 sec., 4 sec., 8 sec.	Consente di visualizzare per la durata specificata. Anche durante la visualizzazione della foto scattata è possibile effettuare un altro scatto premendo nuovamente il pulsante dell'otturatore fino a metà corsa.
Mantieni	Consente di visualizzare le immagini finché non viene premuto il pulsante dell'otturatore fino a metà corsa.
Off	Nessuna visualizzazione delle immagini dopo gli scatti.

Modifica della schermata visualizzata dopo gli scatti

Modificare lo stile di visualizzazione delle immagini dopo gli scatti.

1 Impostare [Tempo visual.] su [2 sec.], [4 sec.], [8 sec.] o [Mantieni] (📖43).

2 Configurare l'impostazione.

- Scegliere [Info visual.], quindi scegliere l'opzione desiderata.
- Per ripristinare l'impostazione originale, ripetere la procedura scegliendo, tuttavia, [Off].

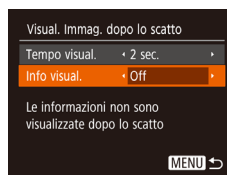

Off	Consente di visualizzare solo l'immagine.
Dettaglio	Consente di visualizzare i dettagli dello scatto (📖141).



- Quando [Tempo visual.] (📖43) è impostato su [Off] o [Breve], [Info visual.] è impostato su [Off] e non può essere modificato.
- Premendo il pulsante [▼] mentre è visualizzata un'immagine dopo lo scatto, è possibile passare alla visualizzazione delle informazioni. Notare che le impostazioni di [Info visual.] non vengono modificate. Premendo il pulsante [Info], è possibile effettuare le seguenti operazioni.
 - Protezione (📖72)
 - Preferiti (📖78)
 - Elimina (📖74)

Prima dell'uso

Guida di base

Guida avanzata

Nozioni fondamentali della fotocamera

Modalità Automatica/Modalità Auto ibrida

Altre modalità di scatto

Modalità P

Modalità riproduzione

Funzioni Wi-Fi

Menu di impostazione

Accessori

Appendice

Indice



Altre modalità di scatto

Grazie agli esclusivi effetti immagine e alle funzioni speciali è possibile scattare bellissime foto di qualità professionale in vari tipi di scene



Utilizzare diverse immagini da ciascuno scatto (Scatto creativo)

► Foto ► Filmati

La fotocamera determina le condizioni del soggetto e dello scatto, applicando automaticamente effetti speciali e ricomponendo lo scatto per enfatizzare il soggetto. Per ciascuno scatto vengono registrate sei foto. È possibile acquisire più foto con effetti utilizzando le impostazioni stabilite dalla fotocamera.



1 Attivare la modalità [📷].

- Impostare il selettore di modalità su [📷].

2 Scattare.

- Premere completamente il pulsante dell'otturatore. Durante lo scatto, il suono scatto viene riprodotto per tre volte.
- Le sei foto vengono visualizzate prima in successione e poi contemporaneamente per circa due secondi.
- Per mantenere le immagini visualizzate finché si tiene premuto il pulsante dell'otturatore fino a metà corsa, premere il pulsante [📷]. Per scegliere un'immagine da visualizzare a schermo intero, premere i pulsanti [▲][▼][◀][▶], quindi premere il pulsante [📷].
- Per tornare alla visualizzazione originale, premere il pulsante [MENU].



- Lo scatto richiederà del tempo quando si attiva il flash e occorre mantenere ferma la fotocamera finché non viene riprodotto il suono scatto per tre volte.
- Le sei immagini vengono gestite insieme come se fossero un gruppo (📖69).
- La visualizzazione in contemporanea delle sei immagini come mostrata al passo 2 è disponibile solo immediatamente dopo lo scatto.

Prima dell'uso

Guida di base

Guida avanzata

Nozioni fondamentali della fotocamera

Modalità Automatica/Modalità Auto ibrida

Altre modalità di scatto

Modalità P

Modalità riproduzione

Funzioni Wi-Fi

Menu di impostazione

Accessori

Appendice

Indice











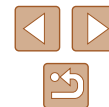







Immagine visualizzata durante la riproduzione

Le sei immagini di ciascuno scatto vengono gestite come un gruppo e, durante la riproduzione, viene visualizzata solo la prima immagine della serie. Per indicare che l'immagine appartiene a un gruppo, in alto a sinistra dello schermo viene visualizzato [SET ].



- Se si elimina un'immagine raggruppata (, 74), verranno eliminate anche tutte le immagini del gruppo. Prestare attenzione durante l'eliminazione di immagini.









- Le immagini raggruppate possono essere riprodotte singolarmente (, 69) e rimosse dal gruppo (, 69).
- Proteggendo (, 72) un'immagine raggruppata si proteggeranno tutte le immagini del gruppo.
- Le immagini raggruppate possono essere visualizzate singolarmente se riprodotte con Ricerca imm. (, 67) o Shuffle intell. (, 71). In questo caso, le immagini vengono temporaneamente rimosse dal gruppo.
- Le seguenti azioni non sono disponibili per le immagini raggruppate: ingrandimento (, 70), contrassegno come preferite (, 78), modifica (, 79), stampa (, 127), impostazione della stampa di singole immagini (, 131) o aggiunta a un fotolibro (, 133). Per effettuare tali operazioni, visualizzare singolarmente le immagini raggruppate (, 69) oppure annullare il raggruppamento (, 69).
- La visualizzazione in contemporanea di tutte le immagini come mostrato al passo 2 è disponibile solo immediatamente dopo lo scatto.

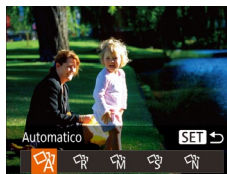



Scelta degli effetti

► Foto ► Filmati

È possibile scegliere degli effetti per le immagini acquisite in modalità [].



- Dopo aver scelto la modalità [], premere il pulsante [].
- Premere i pulsanti [][] per scegliere un effetto, quindi premere il pulsante [].

 Automatico	Tutti gli effetti
 Retro	Immagini che sembrano foto del passato
 Monocrom.	Immagini generate in un solo colore
 Speciale	Immagini marcate, dall'aspetto particolare
 Naturale	Immagini tenui, dall'aspetto naturale

Prima dell'uso

Guida di base

Guida avanzata

Nozioni fondamentali della fotocamera

Modalità Automatica/Modalità Auto ibrida

Altre modalità di scatto

Modalità P

Modalità riproduzione

Funzioni Wi-Fi

Menu di impostazione

Accessori

Appendice

Indice



Scene specifiche

Scegliere una modalità corrispondente alla scena da riprendere. La fotocamera configurerà in modo automatico le impostazioni per effettuare scatti ottimali.



1 Attivare la modalità [📷].

- Impostare il selettore di modalità su [📷].



2 Scegliere una modalità di scatto.

- Premere il pulsante [📷], scegliere [AUTO] nel menu, quindi selezionare una modalità di scatto (📖24).

3 Scattare.



👤 Scatti di ritratti (Ritratto)

► Foto ► Filmati

- Riprendere immagini di persone con un effetto sfumato.



🌃 Riprese di scene notturne senza l'utilizzo di un treppiede (Notturno senza treppiede)

► Foto ► Filmati

- Consente di scattare eccellenti fotografie di scene notturne o ritratti con paesaggi notturni sullo sfondo senza la necessità di tenere ben ferma la fotocamera, come con un treppiede.



🌙 Scatti in condizione di luce scarsa (Luce scarsa)

► Foto ► Filmati

- Scattare riducendo al minimo l'effetto mosso della fotocamera e del soggetto anche in condizioni di scarsa illuminazione.



🎆 Riprese di fuochi d'artificio (Fuochi d'artificio)

► Foto ► Filmati

- Riprese di fuochi d'artificio con colori intensi.



- I soggetti appaiono più grandi in modalità [📷] in confronto ad altre modalità.
- In modalità [📷] le immagini possono apparire sgranate poiché la sensibilità ISO (📖55) viene aumentata per adattarsi alle condizioni di scatto.
- Poiché la fotocamera scatterà in modo continuo in modalità [📷], si consiglia di tenerla saldamente senza muoverla.
- In modalità [📷], un eccessivo effetto mosso o alcune condizioni di scatto potrebbero impedire di ottenere i risultati desiderati.
- In modalità [📷], fissare la fotocamera a un treppiede oppure adottare altri metodi per tenerla ferma e impedire l'effetto fotocamera mosso. Inoltre, quando si scatta con un treppiede o si utilizza un altro metodo per fissare la fotocamera, impostare [Mod. IS] su [Off] (📖41).



- Se per le scene notturne si utilizza un treppiede, gli scatti in modalità [AUTO] anziché [📷] daranno risultati migliori (📖28).
- L'impostazione dei pixel di registrazione in modalità [📷] è [M] (2592 x 1944) e non può essere modificata.
- In modalità [📷], anche se non viene visualizzata alcuna cornice quando si preme il pulsante dell'otturatore fino a metà corsa, viene comunque definita la messa a fuoco migliore.

Prima dell'uso

Guida di base

Guida avanzata

Nozioni fondamentali della fotocamera

Modalità Automatica/Modalità Auto ibrida

Altre modalità di scatto

Modalità P

Modalità riproduzione

Funzioni Wi-Fi

Menu di impostazione

Accessori

Appendice

Indice



Applicazione di effetti speciali

Aggiungere vari effetti alle immagini durante lo scatto.



1 Scegliere una modalità di scatto.

- Seguire la procedura dei passi 1 - 2 in "Scene specifiche" (📖46) per scegliere una modalità di scatto.

2 Scattare.

Riprese con colori vivaci (Extra vivace)

► Foto ► Filmati

- Riprese con colori intensi e vivaci.



Scatti posterizzati (Effetto poster)

► Foto ► Filmati

- Riprese con l'aspetto di un poster o di un'immagine invecchiata.



- Nelle modalità e si consiglia di effettuare qualche scatto preliminare di prova per assicurarsi di ottenere i risultati desiderati.

Scatto con l'effetto di un obiettivo fish-eye (Effetto fish-eye)

► Foto ► Filmati

Scattare con l'effetto di distorsione di un obiettivo fish-eye.

1 Scegliere .

- Attenersi alla procedura indicata nei passi 1 - 2 di "Scene specifiche" (📖46) e scegliere .

2 Scegliere il livello dell'effetto.

- Premere il pulsante e i pulsanti per scegliere il livello dell'effetto, quindi premere il pulsante .
- Viene mostrata l'anteprima dello scatto con l'effetto applicato.



3 Scattare.



- Si consiglia di effettuare qualche scatto preliminare di prova per assicurarsi di ottenere i risultati desiderati.

Prima dell'uso

Guida di base

Guida avanzata

Nozioni fondamentali
della fotocamera

Modalità Automatica/
Modalità Auto ibrida

Altre modalità di scatto

Modalità P

Modalità riproduzione

Funzioni Wi-Fi

Menu di impostazione

Accessori

Appendice

Indice



Scatti con l'aspetto di modelli in miniatura (Effetto miniatura)

► Foto ► Filmati

Crea l'effetto di un modello in miniatura, sfocando le aree dell'immagine che si trovano sopra e sotto l'area selezionata.

È anche possibile riprendere filmati che hanno l'aspetto di scene di modelli in miniatura scegliendo la velocità di riproduzione prima della registrazione del filmato. Le persone e gli oggetti nella scena si muoveranno rapidamente durante la riproduzione. I suoni non vengono registrati.

1 Scegliere [📷].

- Attenersi alla procedura indicata nei passi 1 - 2 di "Scene specifiche" (📖46) e scegliere [📷].
- Viene visualizzata una cornice bianca a indicare l'area dell'immagine che non verrà sfocata.



2 Scegliere l'area da mantenere a fuoco.

- Premere il pulsante [▼].
- Spostare la leva dello zoom per ridimensionare la cornice e premere i pulsanti [▲][▼] per spostarla.



3 Per i filmati, scegliere la velocità di riproduzione.

- Premere il pulsante [MENU], quindi i pulsanti [◀][▶] per scegliere la velocità.

4 Tornare alla schermata di scatto e scattare.

- Premere il pulsante [MENU] per tornare alla schermata di scatto e scattare.

Velocità di riproduzione e durata di riproduzione stimata (per filmati di un minuto)

Velocità	Durata riproduzione
5x	Circa 12 sec.
10x	Circa 6 sec.
20x	Circa 3 sec.

I filmati vengono riprodotti a 30 fps.



- Lo zoom non è disponibile nella ripresa di filmati. Assicurarsi di impostare lo zoom prima della ripresa.
- Si consiglia di effettuare qualche scatto preliminare di prova per assicurarsi di ottenere i risultati desiderati.



- Per modificare l'orientamento della cornice da orizzontale a verticale, premere i pulsanti [◀][▶] al passo 2. Per tornare all'orientamento orizzontale della cornice, premere i pulsanti [▲][▼].
- Per spostare la cornice quando è in orientamento orizzontale, premere i pulsanti [▲][▼] e per spostarla quando è in orientamento verticale, premere i pulsanti [◀][▶].
- Se la fotocamera viene tenuta in verticale, si cambierà l'orientamento della cornice.
- La qualità dell'immagine del filmato è [EVA] con un formato immagine di [4:3] e [HD] con un aspetto immagine di [16:9] (📖38). Non è possibile modificare tali impostazioni della qualità.

Prima dell'uso

Guida di base

Guida avanzata

Nozioni fondamentali
della fotocamera

Modalità Automatica/
Modalità Auto ibrida

Altre modalità di scatto

Modalità P

Modalità riproduzione

Funzioni Wi-Fi

Menu di impostazione

Accessori

Appendice

Indice



Scatto con l'effetto di una fotocamera giocattolo (Effetto fotocamera giocattolo)

► Foto ► Filmati

Questo effetto consente alle immagini di sembrare scattate con una fotocamera giocattolo grazie alla vignettatura (angoli dell'immagine più scuri e sfocati) e modificando il colore generale.

1 Scegliere [📷].

- Attenersi alla procedura indicata nei passi 1 - 2 di "Scene specifiche" (📖46) e scegliere [📷].

2 Scegliere un tono colore.

- Premere il pulsante [▼] e i pulsanti [◀][▶] per scegliere un tono colore, quindi premere il pulsante [👉].
- Viene mostrata l'anteprima dello scatto con l'effetto applicato.



3 Scattare.

Standard	Scatti che sembrano immagini riprese con una fotocamera giocattolo.
Caldo	La tonalità delle immagini risulta più calda rispetto a [Standard].
Freddo	La tonalità delle immagini risulta più fredda rispetto a [Standard].



- Si consiglia di effettuare qualche scatto preliminare di prova per assicurarsi di ottenere i risultati desiderati.

Scatti in monocromatico

► Foto ► Filmati

Scattare immagini in bianco e nero, seppia oppure blu e bianco.

1 Scegliere [📷].

- Attenersi alla procedura indicata nei passi 1 - 2 di "Scene specifiche" (📖46) e scegliere [📷].



2 Scegliere un tono colore.

- Premere il pulsante [▼] e i pulsanti [◀][▶] per scegliere un tono colore, quindi premere il pulsante [👉].
- Viene mostrata l'anteprima dello scatto con l'effetto applicato.

3 Scattare.

Bianco & Nero	Scatti in bianco e nero.
Seppia	Scatti con tonalità seppia.
Blu	Scatti in blu e bianco.

Prima dell'uso

Guida di base

Guida avanzata

Nozioni fondamentali della fotocamera

Modalità Automatica/Modalità Auto ibrida

Altre modalità di scatto

Modalità P

Modalità riproduzione

Funzioni Wi-Fi

Menu di impostazione

Accessori

Appendice

Indice



Modalità speciali per altri scopi

Scatto automatico dopo il rilevamento di un viso (Otturatore intelligente)

► Foto ► Filmati

Scatto automatico dopo il rilevamento di un sorriso (Sorriso)

La fotocamera scatta automaticamente dopo avere rilevato un sorriso, anche se non viene premuto il pulsante dell'otturatore.



1 Scegliere [L].

- Attenersi alla procedura dei passi 1 - 2 di "Scene specifiche" (46) e scegliere [L], quindi premere il pulsante [▼].
- Premere i pulsanti [◀][▶] per scegliere [L], quindi premere il pulsante [OK].
- Nella fotocamera viene attivata la funzione di attesa e viene visualizzato [Rilevamento sorriso on].



2 Puntare la fotocamera su una persona.

- Ogni volta che la fotocamera rileva un sorriso, scatterà dopo l'accensione della spia.
- Per sospendere il rilevamento del sorriso, premere il pulsante [◀]. Per riprendere il rilevamento, premere nuovamente il pulsante [▶].



- Al termine della ripresa, passare a un'altra modalità. In caso contrario, la fotocamera continuerà a scattare ogni volta che viene rilevato un sorriso.



- Per scattare normalmente, è anche possibile premere il pulsante dell'otturatore.
- La fotocamera sarà in grado di rilevare i sorrisi con maggiore facilità se la persona è rivolta verso di essa e sorride in modo ampio, mostrando la dentatura.
- Per modificare il numero di scatti, premere i pulsanti [▲][▼] dopo avere scelto [L] nel passo 1.

Scatto automatico dopo il rilevamento di un occholino (Autoscatto occholino)

Puntare la fotocamera verso una persona e premere completamente il pulsante dell'otturatore. La fotocamera scatterà circa due secondi dopo che viene rilevato un occholino.



1 Scegliere [L].

- Attenersi alla procedura dei passi 1 - 2 di "Scene specifiche" (46) e scegliere [L], quindi premere il pulsante [▼].
- Premere i pulsanti [◀][▶] per scegliere [L], quindi premere il pulsante [OK].

2 Comporre lo scatto e premere il pulsante dell'otturatore fino a metà corsa.

- Verificare che intorno al viso della persona che farà l'occholino sia visualizzata una cornice verde.

3 Premere completamente il pulsante dell'otturatore.

- Nella fotocamera viene attivata la funzione di attesa e viene visualizzato [Occholino e scattare].
- La spia lampeggia e viene riprodotto il suono dell'autoscatto.

Prima dell'uso

Guida di base

Guida avanzata

Nozioni fondamentali della fotocamera

Modalità Automatica/Modalità Auto ibrida

Altre modalità di scatto

Modalità P

Modalità riproduzione

Funzioni Wi-Fi

Menu di impostazione

Accessori

Appendice

Indice





4 Rivolgersi verso la fotocamera e fare l'occhiolino.

- La fotocamera scatterà circa due secondi dopo che viene rilevato un occhiolino da parte della persona il cui viso si trova dentro la cornice.
- Per annullare la ripresa dopo avere attivato l'autoscatto, premere il pulsante [MENU].



- Se non viene rilevato l'occhiolino, farlo nuovamente in modo lento e deliberato.
- È possibile che l'occhiolino non venga rilevato se gli occhi sono coperti dai capelli o da un cappello oppure dagli occhiali.
- Anche la chiusura contemporanea di entrambi gli occhi verrà considerata un occhiolino.
- Se l'occhiolino non viene rilevato, la fotocamera scatterà circa 15 secondi dopo.
- Per modificare il numero di scatti, premere i pulsanti [▲][▼] dopo avere scelto [C] nel passo 1.
- Se non vi sono persone nell'area di ripresa quando il pulsante dell'otturatore viene premuto completamente, la fotocamera scatterà quando nell'area di ripresa viene rilevata una persona che fa l'occhiolino.

Scatto automatico dopo il rilevamento di una nuova persona (Autoscatto viso)

La fotocamera scatterà circa due secondi dopo aver rilevato che il viso di un'altra persona (ad esempio, il fotografo) è entrato nell'area di ripresa (☞59). Questa funzione risulta utile per includere il fotografo nelle foto di gruppo o in riprese simili.



1 Scegliere [C].

- Attenersi alla procedura dei passi 1 - 2 di "Scene specifiche" (☞46) e scegliere [C], quindi premere il pulsante [▼].
- Premere i pulsanti [◀][▶] per scegliere [C], quindi premere il pulsante [C].



2 Comporre lo scatto e premere il pulsante dell'otturatore fino a metà corsa.

- Accertarsi che sul viso messo a fuoco venga visualizzata una cornice verde e sui visi delle altre persone vengano visualizzate cornici bianche.

3 Premere completamente il pulsante dell'otturatore.

- Nella fotocamera viene attivata la funzione di attesa prima dello scatto e sullo schermo viene visualizzato il messaggio [Guarda dritto in camera all'inizio del count down].
- La spia lampeggia e viene riprodotto il suono dell'autoscatto.

4 Unirsi ai soggetti nell'area di ripresa e guardare la fotocamera.

- Quando la fotocamera rileva un nuovo viso, il lampeggiamento della spia e il segnale acustico dell'autoscatto aumentano di frequenza. (Quando il flash si attiva, la spia resterà accesa). La fotocamera scatterà dopo circa due secondi.
- Per annullare la ripresa dopo avere attivato l'autoscatto, premere il pulsante [MENU].



- Anche se il proprio viso non viene rilevato dopo essersi uniti ai soggetti nell'area di ripresa, la fotocamera scatterà circa 15 secondi più tardi.
- Per modificare il numero di scatti, premere i pulsanti [▲][▼] dopo avere scelto [C] nel passo 1.

Prima dell'uso

Guida di base

Guida avanzata

Nozioni fondamentali della fotocamera

Modalità Automatica/Modalità Auto ibrida

Altre modalità di scatto

Modalità P

Modalità riproduzione

Funzioni Wi-Fi

Menu di impostazione

Accessori

Appendice

Indice



Scatto con esposizioni lunghe (Tempi lunghi)

► Foto ► Filmati

Specificare una velocità otturatore pari a 1 – 15 secondi per scattare con esposizioni lunghe. In questo caso, fissare la fotocamera a un treppiede oppure adottare altri metodi per tenerla ferma e impedire l'effetto fotocamera mosso.

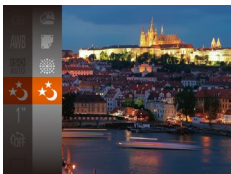

1 Scegliere [*].

- Attenersi alla procedura indicata nei passi 1 - 2 di "Scenari specifici" (📖46) e scegliere [*].

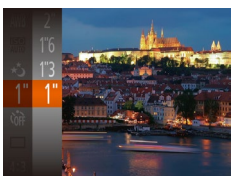

2 Scegliere la velocità otturatore.

- Premere il pulsante [1/], scegliere [1"] dal menu, quindi scegliere la velocità dell'otturatore desiderata (📖24).

3 Verificare l'esposizione.

- Premere il pulsante dell'otturatore fino a metà corsa per visualizzare l'esposizione della velocità otturatore selezionata.

4 Scattare.



- Quando il pulsante dell'otturatore viene premuto fino a metà corsa, la luminosità dell'immagine visualizzata nel passo 3 potrebbe essere diversa da quella degli scatti.
- Con velocità otturatore di 1,3 secondi o meno, sarà necessario attendere alcuni secondi prima di effettuare un nuovo scatto, poiché la fotocamera elabora le immagini per ridurre i disturbi.
- Quando si scatta con un treppiede o si utilizza un altro metodo per mantenere ferma la fotocamera, impostare [Mod. IS] su [Off] (📖41).



- Se il flash scatta, lo scatto potrebbe essere sovraesposto. In questo caso, impostare il flash su [🚫] e scattare nuovamente (📖62).

Scatto continuo ad alta velocità (Raffica alta velocità)

► Foto ► Filmati

È possibile effettuare una serie di scatti in rapida successione tenendo premuto completamente il pulsante dell'otturatore. Per ulteriori informazioni sulla velocità dello scatto continuo, vedere "Fotocamera" (📖149).



1 Scegliere [🏃].

- Attenersi alla procedura indicata nei passi 1 - 2 di "Scenari specifici" (📖46) e scegliere [🏃].

2 Scattare.

- Premere completamente il pulsante dell'otturatore per scattare in modo continuo.



- L'impostazione dei pixel di registrazione in modalità è [M] (2592 x 1944) e non può essere modificata.
- La messa a fuoco, la luminosità dell'immagine e il colore sono determinati dal primo scatto.
- La ripresa potrebbe interrompersi temporaneamente oppure lo scatto continuo potrebbe rallentare a seconda delle condizioni di scatto, delle impostazioni della fotocamera e della posizione dello zoom.
- Con il crescere del numero degli scatti, la ripresa potrebbe rallentare.

Prima dell'uso

Guida di base

Guida avanzata

Nozioni fondamentali della fotocamera

Modalità Automatica/Modalità Auto ibrida

Altre modalità di scatto

Modalità P

Modalità riproduzione

Funzioni Wi-Fi

Menu di impostazione

Accessori

Appendice

Indice



Modalità P

Scatti più mirati, con lo stile di ripresa preferito



- Le istruzioni di questo capitolo si riferiscono ai casi in cui il selettore di modalità è impostato su **[CAMERA]** e la modalità è impostata su **[P]**.
- **[P]**: Programma AE, AE: esposizione automatica
- Prima di utilizzare una funzione presentata in questo capitolo in modalità diverse da quella **[P]**, assicurarsi che la funzione sia disponibile in tali modalità (📖142).

Scatto in modalità Programma AE ([P])

► Foto ► Filmati

È possibile personalizzare varie impostazioni delle funzioni per raggiungere lo stile di ripresa preferito.



1 Attivare la modalità [P].

- Attenersi alla procedura indicata nei passi 1 - 2 di “Scene specifiche” (📖46) e scegliere **[P]**.

2 Personalizzare le impostazioni in base alle proprie esigenze (📖54 – 📖63), quindi scattare.



- La velocità otturatore e il diaframma vengono visualizzati in arancione se non è possibile ottenere un'esposizione ottimale quando si preme il pulsante dell'otturatore fino a metà corsa. In questo caso, provare a modificare la sensibilità ISO (📖55) o ad attivare il flash (se i soggetti sono scuri, 📖62), per ottenere un'esposizione ottimale.
- È possibile registrare i filmati anche in modalità **[P]** premendo il pulsante del filmato. Tuttavia, alcune impostazioni di FUNC. (📖24) e MENU (📖25) potrebbero venire modificate automaticamente per la registrazione di filmati.

Prima dell'uso

Guida di base

Guida avanzata

Nozioni fondamentali della fotocamera

Modalità Automatica/Modalità Auto ibrida

Altre modalità di scatto

Modalità P

Modalità riproduzione

Funzioni Wi-Fi

Menu di impostazione

Accessori

Appendice

Indice



Luminosità dell'immagine (Esposizione)

Regolazione della luminosità dell'immagine (Compensazione dell'esposizione)

► Foto ► Filmati

L'esposizione standard impostata dalla fotocamera può essere regolata con incrementi di un 1/3 di stop nell'intervallo compreso fra -2 e +2.



- Premere il pulsante $[M]$ e scegliere $[+0]$ dal menu. Guardando lo schermo, premere i pulsanti $[▲]$ $[▼]$ per regolare la luminosità (📖24).
- Durante la ripresa di filmati, scattare con la barra di compensazione dell'esposizione visualizzata.
- Durante lo scatto di foto, premere il pulsante $[M]$ per visualizzare la quantità di compensazione dell'esposizione impostata, quindi scattare.



- È anche possibile scattare foto con la barra di compensazione dell'esposizione visualizzata.
- Durante la registrazione di un filmato, viene visualizzato $[AEL]$ e l'esposizione viene bloccata.

Modifica del metodo di lettura

► Foto ► Filmati

Modificare il metodo di lettura (misurazione della luminosità) in base alle condizioni di scatto come indicato di seguito.



- Premere il pulsante $[M]$, scegliere $[M]$ dal menu, quindi selezionare l'opzione desiderata (📖24).
- Viene visualizzata l'opzione configurata.

$[M]$ Valutativa	Per condizioni di scatto normali, inclusi gli scatti in controluce. Regola automaticamente l'esposizione per corrispondere alle condizioni di scatto.
$[]$ Media ponder. centro	Stabilisce la luminosità media della luce su tutta l'area dell'immagine, calcolata attribuendo la priorità alla luminosità dell'area centrale.
$[]$ Spot	La misurazione viene limitata all'interno della cornice $[]$ (Cornice Punto AE Spot), visualizzata al centro dello schermo.

Prima dell'uso

Guida di base

Guida avanzata

Nozioni fondamentali della fotocamera

Modalità Automatica/Modalità Auto ibrida

Altre modalità di scatto

Modalità P

Modalità riproduzione

Funzioni Wi-Fi

Menu di impostazione

Accessori

Appendice

Indice



Modifica della sensibilità ISO

► Foto ► Filmati

Impostare la sensibilità ISO su [AUTO] affinché venga regolata automaticamente in base alla modalità e alla condizioni di scatto. Altrimenti, impostare una sensibilità ISO più elevata per aumentare la sensibilità o un valore inferiore per ridurla.

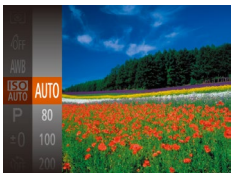

- Premere il pulsante [ISO], scegliere [ISO] dal menu, quindi selezionare l'opzione desiderata (📖24).
- Viene visualizzata l'opzione configurata.



- Per visualizzare la sensibilità ISO determinata automaticamente, quando è stata impostata su [AUTO], premere il pulsante dell'otturatore fino a metà corsa.
- Benché la scelta di una sensibilità ISO più bassa possa ridurre la granulosità delle immagini, c'è un maggiore rischio di effetto mosso della fotocamera e del soggetto in alcune condizioni di scatto.
- L'utilizzo della maggiore velocità otturatore con le sensibilità ISO superiori riduce l'effetto mosso della fotocamera e del soggetto e aumenta la portata del flash. Tuttavia, le immagini potrebbero risultare sgranate.

Correzione della luminosità dell'immagine (i-Contrast)

► Foto ► Filmati

Prima dello scatto, è possibile rilevare le aree dell'immagine troppo luminose o scure (come visi o sfondi) e modificarle automaticamente per ottenere la luminosità ottimale. È anche possibile correggere automaticamente un contrasto insufficiente dell'intera immagine prima dello scatto, per fare risaltare meglio i soggetti.



- Premere il pulsante [MENU], scegliere [i-Contrast] nella scheda [CAMERA], quindi scegliere [Automatico] (📖25).
- Al termine dell'impostazione, viene visualizzato [Ci].



- In alcune condizioni di ripresa, la correzione potrebbe non essere adeguata oppure le immagini potrebbero apparire sgranate.



- È anche possibile correggere le immagini esistenti (📖81).

Prima dell'uso

Guida di base

Guida avanzata

Nozioni fondamentali della fotocamera

Modalità Automatica/Modalità Auto ibrida

Altre modalità di scatto

Modalità P

Modalità riproduzione

Funzioni Wi-Fi

Menu di impostazione

Accessori

Appendice

Indice



Colori dell'immagine

Modifica del bilanciamento del bianco

► Foto ► Filmati

Modificando il bilanciamento del bianco, è possibile rendere più naturali i colori delle immagini per la scena in fase di ripresa.

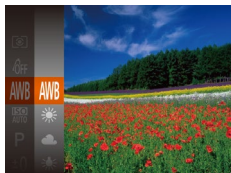

- Premere il pulsante [WB], scegliere [AWB] dal menu, quindi selezionare l'opzione desiderata (24).
- Viene visualizzata l'opzione configurata.

AWB	Automatico	Imposta automaticamente il bilanciamento del bianco ottimale per le condizioni di scatto.
	Luce diurna	Per le riprese in esterni, con tempo buono.
	Nuvoloso	Per scatti in condizioni di tempo nuvoloso o al crepuscolo.
	Tungsteno	Per le riprese con normale illuminazione a incandescenza.
	Fluorescent	Per le riprese in luoghi con lampade fluoresc. bianche.
	Fluorescent H	Per le riprese di giorno con lampade fluorescenti.
	Personalizzato	Per l'impostazione manuale di un valore di bilanciamento del bianco personalizzato (56).

Personalizzazione del bilanciamento del bianco

Per colori delle immagini che nello scatto mantengano un aspetto naturale sotto la luce, modificare il bilanciamento del bianco per adattarlo alla sorgente luminosa presente nel punto dello scatto. Impostare il bilanciamento del bianco sotto la stessa sorgente luminosa che illumina la ripresa.

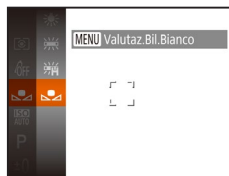

- Seguire la procedura indicata in "Modifica del bilanciamento del bianco" (56) per scegliere [WB].
- Puntare la fotocamera su un semplice soggetto bianco, in modo da riempire l'intero schermo. Premere il pulsante [MENU].
- Dopo la registrazione dei dati di bilanciamento del bianco, la tinta dello schermo cambia.



- I colori potrebbero risultare innaturali se vengono modificate le impostazioni della fotocamera dopo avere registrato i dati del bilanciamento del bianco.

Modifica del tono colore delle immagini (My Colors)

► Foto ► Filmati

Modificare i toni colore delle immagini in base alle necessità, ad esempio convertendo le immagini in seppia o in bianco e nero.

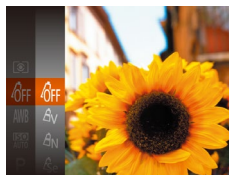

- Premere il pulsante [WB], scegliere [OFF] dal menu, quindi selezionare l'opzione desiderata (24).
- Viene visualizzata l'opzione configurata.

Prima dell'uso

Guida di base

Guida avanzata

Nozioni fondamentali della fotocamera

Modalità Automatica/Modalità Auto ibrida

Altre modalità di scatto

Modalità P

Modalità riproduzione

Funzioni Wi-Fi

Menu di impostazione

Accessori

Appendice

Indice



☞ My Colors Off	–
AV Contrasto	Enfatizza il contrasto e la saturazione dei colori, rendendo le immagini più nitide.
AN Neutro	Riduce il contrasto e la saturazione dei colori per immagini più sfumate.
Se Seppia	Consente di creare immagini con tonalità seppia.
SW Bianco & Nero	Consente di creare immagini in bianco e nero.
AP Diapositiva	Combina gli effetti Blu vivace, Verde vivace e Rosso vivace per produrre colori intensi ma naturali, simili alle immagini delle diapositive.
AL Carnagione chiara	Consente di schiarire la carnagione.
AD Carnagione scura	Consente di scurire la carnagione.
AB Blu vivace	Enfatizza i blu delle immagini. Rende più vivaci il cielo, il mare e gli altri soggetti di colore blu.
AG Verde vivace	Enfatizza i verdi delle immagini. Rende più vivaci le montagne, il fogliame e gli altri soggetti di colore verde.
AR Rosso vivace	Enfatizza i rossi delle immagini. Rende più vivaci i soggetti di colore rosso.
AC Colore personale	Regolare il contrasto, la nitidezza, la saturazione dei colori e altre caratteristiche in base alle proprie preferenze (57).



- Il bilanciamento del bianco (56) non può essere impostato nella modalità [Se] o [SW].
- Nelle modalità [AL] e [AD], i colori diversi da quelli della carnagione delle persone potrebbero venire modificati. Con alcune tonalità di carnagione, tali impostazioni potrebbero non produrre i risultati previsti.

Colore personale

Scegliere per l'immagine il livello desiderato di contrasto, nitidezza, saturazione dei colori, rosso, verde, blu e tonalità della carnagione, nell'intervallo 1 – 5.



1 Accedere alla schermata delle impostazioni.

- Seguire la procedura indicata in “Modifica del tono colore delle immagini (My Colors)” (56) per scegliere [AC], quindi premere il pulsante **[MENU]**.

2 Configurare l'impostazione.

- Premere i pulsanti [▲][▼] per scegliere una voce, quindi specificarne il valore premendo i pulsanti [◀][▶].
- Per effetti più profondi/più intensi (o tonalità della carnagione più scure), modificare il valore verso destra, mentre per un effetto più debole/più chiaro (o tonalità della carnagione più chiare), modificare il valore verso sinistra.
- Premere il pulsante **[MENU]** per completare l'impostazione.

Prima dell'uso

Guida di base

Guida avanzata

Nozioni fondamentali della fotocamera

Modalità Automatica/Modalità Auto ibrida

Altre modalità di scatto

Modalità P

Modalità riproduzione

Funzioni Wi-Fi

Menu di impostazione

Accessori

Appendice

Indice



Distanza di scatto e messa a fuoco

Primi piani (Macro)

► Foto ► Filmati

Per mettere a fuoco solo i soggetti vicini, impostare la fotocamera su [M]. Per ulteriori informazioni sul campo di messa a fuoco, vedere “Distanza di scatto” (📖 150).

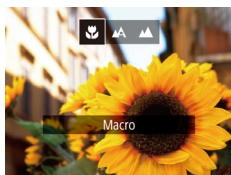

- Premere il pulsante [M], quindi i pulsanti [◀][▶] per scegliere [M], infine premere il pulsante [OK].
- Al termine dell'impostazione, viene visualizzato [M].



- Se il flash scatta, potrebbe verificarsi l'effetto vignettatura.
- Nell'area di visualizzazione della barra gialla sotto quella dello zoom, [M] diventerà grigio e la fotocamera non effettuerà la messa a fuoco.



- Per impedire l'effetto fotocamera mosso, fissare la fotocamera a un treppiede e scattare con la fotocamera impostata su [M] (📖 36).

Soggetti distanti (Infinito)

► Foto ► Filmati

Per mettere a fuoco solo i soggetti distanti, impostare la fotocamera su [∞]. Per ulteriori informazioni sul campo di messa a fuoco, vedere “Distanza di scatto” (📖 150).



- Premere il pulsante [M], quindi i pulsanti [◀][▶] per scegliere [∞], infine premere il pulsante [OK].
- Al termine dell'impostazione, viene visualizzato [∞].

Prima dell'uso

Guida di base

Guida avanzata

Nozioni fondamentali della fotocamera

Modalità Automatica/Modalità Auto ibrida

Altre modalità di scatto

Modalità P

Modalità riproduzione

Funzioni Wi-Fi

Menu di impostazione

Accessori

Appendice

Indice



Teleconvertitore Digitale

► Foto ► Filmati

La lunghezza focale dell'obiettivo può essere aumentata di circa 1.6x o 2.0x. Ciò può limitare la possibilità dell'effetto fotocamera mossa poiché la velocità otturatore è maggiore rispetto all'utilizzo del solo zoom (compreso lo zoom digitale) con lo stesso fattore di zoom.

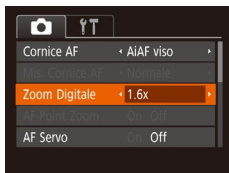

- Premere il pulsante [MENU], scegliere [Zoom Digitale] nella scheda [📷], quindi scegliere l'opzione desiderata (📖25).
- La vista viene ingrandita e sullo schermo viene visualizzato il fattore di zoom.



- Il Teleconvertitore Digitale non può essere utilizzato con lo zoom digitale (📖34) o AF-Point Zoom (📖40).



- La velocità otturatore potrebbe essere equivalente se si sposta la leva dello zoom completamente verso [📷] per l'impostazione massima del teleobiettivo e quando si ingrandisce il soggetto fino alle stesse dimensioni attenendosi alla procedura del passo 2 di "Ingrandimento ravvicinato sui soggetti (Zoom Digitale)" (📖34).

Modifica della modalità Cornice AF

Modificare la modalità Cornice AF (Autofocus) in base alle condizioni di scatto come segue.



- Premere il pulsante [MENU], scegliere [Cornice AF] nella scheda [📷], quindi scegliere l'opzione desiderata (📖25).

AiAF viso

► Foto ► Filmati

- Con questa funzione è possibile rilevare i visi delle persone, quindi impostare la messa a fuoco, l'esposizione (solo in modalità di lettura valutativa) e il bilanciamento del bianco (solo [RAW]).
- Dopo che si è puntata la fotocamera direttamente sui soggetti, sul viso del soggetto ritenuto principale dalla fotocamera viene visualizzata una cornice bianca e sugli altri visi rilevati vengono visualizzate fino a due cornici grigie.
- Quando la fotocamera rileva un movimento, le cornici seguiranno i soggetti nell'ambito di una determinata distanza.
- Dopo avere premuto il pulsante dell'otturatore fino a metà corsa, sui visi dei soggetti messi a fuoco vengono visualizzate fino a nove cornici verdi.

Prima dell'uso

Guida di base

Guida avanzata

Nozioni fondamentali della fotocamera

Modalità Automatica/Modalità Auto ibrida

Altre modalità di scatto

Modalità P

Modalità riproduzione

Funzioni Wi-Fi

Menu di impostazione

Accessori

Appendice

Indice





- Se non viene rilevato alcun viso o vengono visualizzate solo cornici grigie (senza una cornice bianca), quando il pulsante dell'otturatore viene premuto fino a metà corsa vengono visualizzate fino a nove cornici verdi nelle aree messe a fuoco.
- Se non viene rilevato alcun viso quando AF Servo (📖61) è impostato su [On], la cornice AF viene visualizzata al centro dello schermo se si preme il pulsante dell'otturatore fino a metà corsa.
- Esempi di visi che non possono essere rilevati:
 - Soggetti troppo distanti o estremamente vicini
 - Soggetti scuri o chiari
 - Visi di profilo, inclinati o parzialmente nascosti
- La fotocamera potrebbe erroneamente identificare soggetti non umani come visi.
- Se la fotocamera non riesce a mettere a fuoco quando si preme il pulsante dell'otturatore fino a metà corsa, non viene visualizzata alcuna cornice AF.

Scelta dei soggetti da mettere a fuoco (AF tracking)

► Foto ► Filmati

Scattare dopo avere scelto un soggetto da mettere a fuoco attenendosi alla seguente procedura.

1 Scegliere [AF tracking].

- Attenersi ai passi in “Modifica della modalità Cornice AF” (📖59) per scegliere [AF tracking].
- [📷] viene visualizzato al centro dello schermo.

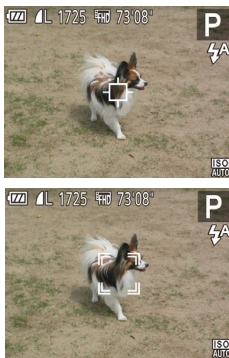

2 Scegliere un soggetto da mettere a fuoco.

- Puntare la fotocamera in modo che [📷] sia sul soggetto desiderato, quindi premere il pulsante [📷].
- Quando viene rilevato il soggetto, la fotocamera emette un segnale acustico e viene visualizzato [📷]. Anche se il soggetto si muove, la fotocamera continuerà a seguirlo fino a una determinata distanza.
- Se non viene rilevato alcun soggetto, viene visualizzato [📷].
- Per annullare la funzione AF tracking, premere nuovamente il pulsante [📷].

3 Scattare.

- Premere il pulsante dell'otturatore fino a metà corsa. [📷] si trasforma in un [📷] blu che segue il soggetto mentre la fotocamera continua a regolare la messa a fuoco e l'esposizione (AF Servo) (📖61).
- Premere completamente il pulsante dell'otturatore per scattare.
- Anche dopo lo scatto, verrà visualizzato [📷] e la fotocamera continuerà a seguire il soggetto.



- [AF Servo] (📖61) è impostato su [On] e non può essere modificato.
- Potrebbe non essere possibile utilizzare la funzione AF tracking se i soggetti sono troppo piccoli o si muovono troppo rapidamente oppure se il colore o la luminosità del soggetto risulta troppo simile a quella dello sfondo.
- L'opzione [AF-Point Zoom] della scheda [📷] non è disponibile.
- [📷] e [📷] non sono disponibili.



- La fotocamera è in grado di rilevare i soggetti anche se si preme il pulsante dell'otturatore fino a metà corsa senza premere il pulsante [📷]. Dopo lo scatto, [📷] viene visualizzato al centro dello schermo.

- Prima dell'uso
- Guida di base
- Guida avanzata
 - Nozioni fondamentali della fotocamera
 - Modalità Automatica/ Modalità Auto ibrida
 - Altre modalità di scatto
 - Modalità P
 - Modalità riproduzione
 - Funzioni Wi-Fi
 - Menu di impostazione
 - Accessori
 - Appendice
- Indice



Centro

► Foto ► Filmati

Al centro viene visualizzata una cornice AF. Utile per una messa a fuoco affidabile.



- Se la fotocamera non riesce a mettere a fuoco quando si preme il pulsante dell'otturatore fino a metà corsa, viene visualizzata una cornice AF gialla con



- Per ridurre le dimensioni della cornice AF, premere il pulsante **[MENU]** e impostare [Mis. Cornice AF] nella scheda su [Small] (📖25).
- Le dimensioni della cornice AF vengono impostate su [Normale] se si utilizza la funzione Zoom Digitale (📖34) o Teleconvertitore Digitale (📖59).
- Per comporre scatti in modo che i soggetti siano posizionati al margine o in un angolo, puntare prima la fotocamera per acquisire il soggetto in una cornice AF, quindi tenere premuto il pulsante dell'otturatore fino a metà corsa. Continuando a tenere premuto il pulsante dell'otturatore fino a metà corsa, ricomporre lo scatto in base alle proprie preferenze, quindi premere completamente il pulsante dell'otturatore (Blocco della messa a fuoco).
- La posizione della cornice AF viene ingrandita quando si preme il pulsante dell'otturatore fino a metà corsa e [AF-Point Zoom] (📖40) è impostato su [On].

Scatto con AF Servo

► Foto ► Filmati

Questa modalità consente di riprendere i soggetti in movimento, poiché la fotocamera continua a metterli a fuoco e modifica l'esposizione finché il pulsante dell'otturatore viene tenuto premuto fino a metà corsa.

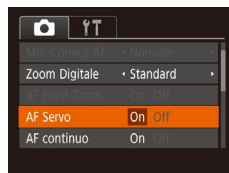

1 Configurare l'impostazione.

- Premere il pulsante **[MENU]**, scegliere [AF Servo] nella scheda , quindi scegliere [On] (📖25).

2 Mettere a fuoco.

- La messa a fuoco e l'esposizione vengono mantenute dove viene visualizzata la cornice AF blu mentre si preme il pulsante dell'otturatore fino a metà corsa.



- In alcune condizioni di scatto, la messa a fuoco potrebbe risultare impossibile.
- In condizioni di scarsa illuminazione, potrebbe non essere possibile attivare la funzione AF Servo (le cornici AF potrebbero non diventare blu) quando si preme il pulsante dell'otturatore fino a metà corsa. In questo caso, la messa a fuoco e l'esposizione vengono impostate in base alla modalità Cornice AF specificata.
- Se non è possibile ottenere un'esposizione ottimale, la velocità otturatore e il diaframma vengono visualizzati in arancione. Rilasciare il pulsante dell'otturatore, quindi premerlo nuovamente fino a metà corsa.
- L'opzione [AF-Point Zoom] della scheda (📖25) non è disponibile.
- Non disponibile se si utilizza l'autoscatto (📖36).

Prima dell'uso

Guida di base

Guida avanzata

Nozioni fondamentali della fotocamera

Modalità Automatica/Modalità Auto ibrida

Altre modalità di scatto

Modalità P

Modalità riproduzione

Funzioni Wi-Fi

Menu di impostazione

Accessori

Appendice

Indice



Modifica dell'impostazione di messa a fuoco

► Foto ► Filmati

È possibile modificare il funzionamento predefinito della fotocamera di messa a fuoco costante dei soggetti verso cui è rivolta, anche senza premere il pulsante dell'otturatore. È possibile limitare la messa a fuoco della fotocamera al momento in cui si preme il pulsante dell'otturatore fino a metà corsa.

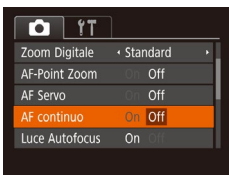

- Premere il pulsante [MENU], scegliere [AF continuo] nella scheda [CAMERA], quindi scegliere [Off] (📖25).

On	Questa funzione consente di scattare cogliendo sempre l'attimo migliore poiché la fotocamera esegue continuamente la messa a fuoco dei soggetti finché il pulsante dell'otturatore non viene premuto fino a metà corsa.
Off	Questa funzione consente di risparmiare la carica della batteria poiché la fotocamera non esegue la messa a fuoco continua.

Flash

Modifica della modalità Flash

► Foto ► Filmati

È possibile modificare la modalità Flash per adattarla alla scena da riprendere. Per ulteriori informazioni sulla portata del flash, vedere "Fotocamera" (📖149).



Configurare l'impostazione.

- Premere il pulsante [▶], premere i pulsanti [◀][▶] per scegliere una modalità Flash, quindi premere il pulsante [OK].
- Viene visualizzata l'opzione configurata.

Automatico

Il flash si attiva automaticamente in condizioni di luce scarsa.

On

Il flash si attiva a ogni scatto.

Sincro lenta

Il flash si attiva per illuminare il soggetto principale (ad esempio, le persone) mentre la fotocamera scatta con una velocità otturatore inferiore per illuminare gli sfondi al di fuori della portata del flash.



- In modalità [Sincro lenta], fissare la fotocamera a un treppiede oppure adottare altri metodi per tenerla ferma e impedire l'effetto fotocamera mossa. Inoltre, quando si scatta con un treppiede o si utilizza un altro metodo per fissare la fotocamera, impostare [Mod. IS] su [Off] (📖41).
- Nella modalità [Sincro lento], anche dopo che il flash è scattato, assicurarsi che il soggetto principale non si muova fino al termine del suono dello scatto.

Prima dell'uso

Guida di base

Guida avanzata

Nozioni fondamentali della fotocamera

Modalità Automatica/Modalità Auto ibrida

Altre modalità di scatto

Modalità P

Modalità riproduzione

Funzioni Wi-Fi

Menu di impostazione

Accessori

Appendice

Indice



Off

Per scatti senza il flash.



- Se viene visualizzata un'icona [G] lampeggiante quando si preme il pulsante dell'otturatore fino a metà corsa in condizioni di luce scarsa e di movimento della fotocamera, fissare la fotocamera a un treppiede o adottare altri metodi per tenerla ferma.

Altre impostazioni

Modifica del rapporto di compressione (Qualità immagine)

► Foto ► Filmati

Scegliere fra due rapporti di compressione, [S] (Super Fine) e [F] (Fine), come segue. Per linee guida sul numero di scatti che una memory card è in grado di contenere a ciascun rapporto di compressione, vedere "Numero di scatti per memory card" (151).

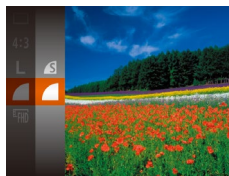

- Premere il pulsante [M], scegliere [F] dal menu, quindi selezionare l'opzione desiderata (24).

Modifica delle impostazioni della modalità IS

► Foto ► Filmati

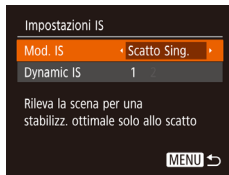

- Attenersi ai passi 1 – 2 in "Disattivazione della stabilizzazione delle immagini" (41) e scegliere [Scatto Sing.].



- Se la stabilizzazione delle immagini non è sufficiente a impedire l'effetto fotocamera mossa, fissare la fotocamera a un treppiede oppure adottare altri metodi per tenerla ferma. In questo caso, impostare [Mod. IS] su [Off].
- L'impostazione viene cambiata in [Continuo] per la registrazione di filmati.

Prima dell'uso

Guida di base

Guida avanzata

Nozioni fondamentali della fotocamera

Modalità Automatica/ Modalità Auto ibrida

Altre modalità di scatto

Modalità P

Modalità riproduzione

Funzioni Wi-Fi

Menu di impostazione

Accessori

Appendice

Indice



Modalità riproduzione

Rivedere gli scatti, scorrerli o modificarli a proprio piacere è un divertimento assicurato

- Per preparare la fotocamera per queste operazioni, premere il pulsante [▶] per attivare la modalità di riproduzione.



- Potrebbe non essere possibile riprodurre o modificare le immagini ridenominate o già modificate su un computer oppure quelle di altre fotocamere.

Visualizzazione

▶ Foto ▶ Filmati

Dopo la ripresa di immagini o filmati, è possibile visualizzarli sullo schermo attenendosi alla seguente procedura.



1 Attivare la modalità riproduzione.

- Premere il pulsante [▶].
- Viene visualizzato l'ultimo scatto.



2 Scegliere le immagini.

- Per visualizzare l'immagine precedente, premere il pulsante [◀]. Per visualizzare l'immagine successiva, premere il pulsante [▶].

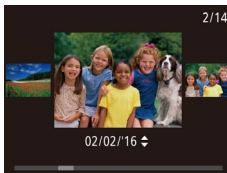

- Per accedere a questa schermata (modalità Scorrimento), tenere premuti i pulsanti [◀][▶] per almeno un secondo. In questa modalità, premere i pulsanti [◀][▶] per scorrere le immagini.
- Premere il pulsante [⊞] per tornare alla visualizzazione di singole immagini.
- Per scorrere le immagini raggruppate in base alla data di scatto, premere i pulsanti [▲][▼] in modalità Scorrimento.

Prima dell'uso

Guida di base

Guida avanzata

Nozioni fondamentali della fotocamera

Modalità Automatica/Modalità Auto ibrida

Altre modalità di scatto

Modalità P

Modalità riproduzione

Funzioni Wi-Fi

Menu di impostazione

Accessori

Appendice

Indice



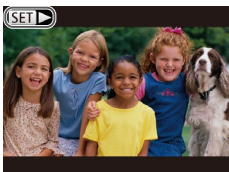

- I filmati sono identificati dall'icona [SET ▶].
Per riprodurre i filmati, andare al passo 3.

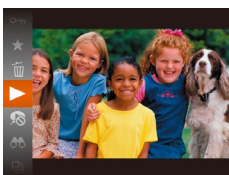

3 Riprodurre i filmati.

- Per iniziare la riproduzione, premere il pulsante [▶], premere i pulsanti [▲][▼] per scegliere [▶], quindi premere nuovamente il pulsante [▶].



(1)

4 Regolare il volume.

- Premere i pulsanti [▲][▼] per regolare il volume.
- Per regolare il volume quando l'indicatore del volume (1) non è più visualizzato, premere i pulsanti [▲][▼].

5 Sospendere la riproduzione.

- Per sospendere o riprendere la riproduzione, premere il pulsante [⏸].
- Al termine del filmato, viene visualizzato [SET ▶].



- Per passare dalla modalità riproduzione alla modalità di scatto, premere il pulsante dell'otturatore fino a metà corsa.
- Per disattivare Scorrimento, scegliere MENU (📖25) ▶ scheda [▶] ▶ [Scorrimento] ▶ [Off].
- Affinché venga visualizzato lo scatto più recente quando si accede alla modalità di riproduzione, scegliere MENU (📖25) ▶ scheda [▶] ▶ [Riprendi] ▶ [Ult.scatto].
- Per modificare la transizione mostrata fra le immagini, selezionare MENU (📖25) e scegliere l'effetto desiderato nella scheda [▶] ▶ [Transizione].

Alternanza delle modalità di visualizzazione

► Foto ► Filmati

Premere il pulsante [▼] per visualizzare altre informazioni sullo schermo o per nasconderle. Per ulteriori informazioni sulle informazioni visualizzate, vedere "Riproduzione (visualizzazione dettagliata delle informazioni)" (📖141).

	Visualizzazione senza informazioni
	Visualizzazione semplice delle informazioni
	Visualizzazione dettagliata delle informazioni

Prima dell'uso

Guida di base

Guida avanzata

Nozioni fondamentali della fotocamera

Modalità Automatica/Modalità Auto ibrida

Altre modalità di scatto

Modalità P

Modalità riproduzione

Funzioni Wi-Fi

Menu di impostazione

Accessori

Appendice

Indice



Avvertenza di sovraesposizione (per eccessiva illuminazione dell'immagine)

Le aree sbiadite dell'immagine lampeggiano sullo schermo nella visualizzazione dettagliata delle informazioni (📖65).

Istogramma

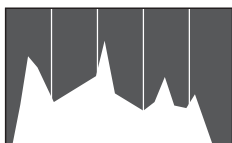

- Il grafico della visualizzazione dettagliata delle informazioni (📖65) è un istogramma in cui è mostrata la distribuzione della luminosità nell'immagine. L'asse orizzontale rappresenta il grado di luminosità, mentre quello verticale mostra quanta parte dell'immagine si trova in corrispondenza di ciascun livello di luminosità. Visualizzando l'istogramma è possibile controllare l'esposizione.

Visualizzazione informazioni GPS

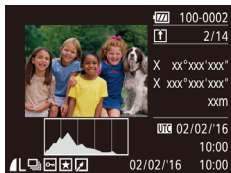

- Utilizzando uno smartphone connesso alla fotocamera tramite Wi-Fi, è possibile applicare geotag alle immagini presenti nella fotocamera aggiungendo informazioni come latitudine, longitudine e altitudine (📖110). È possibile rivedere i dati nella visualizzazione informazioni GPS.
- Latitudine, longitudine, altitudine e UTC (data e ora di scatto) sono visualizzati dall'alto verso il basso.



- La visualizzazione informazioni GPS non è disponibile per le immagini che non dispongono di tali informazioni.
- [---] viene visualizzato al posto dei valori numerici per gli elementi non disponibili nello smartphone o non registrati correttamente.



- UTC: Tempo coordinato universale, all'incirca equivalente all'ora di Greenwich

Visualizzazione di brevi filmati creati durante lo scatto di foto (video diari)

► Foto ► Filmati

È possibile visualizzare i video diari registrati automaticamente in modalità [A] (📖30) il giorno dello scatto delle foto attenendosi alla seguente procedura.



1 Scegliere un'immagine.

- Le foto scattate in modalità [A] sono contrassegnate dall'icona [SET].

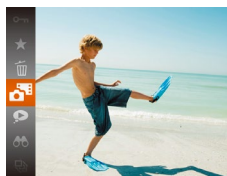

2 Riprodurre il video diario.

- Premere il pulsante [⏮], quindi scegliere [A] dal menu (📖24).
- Il video diario registrato automaticamente il giorno dello scatto delle foto viene riprodotto dall'inizio.



- Dopo breve tempo, [SET] non sarà più visualizzato quando si utilizza la fotocamera con la visualizzazione delle informazioni disattivata (📖65).

Prima dell'uso
Guida di base
Guida avanzata
Nozioni fondamentali della fotocamera
Modalità Automatica/Modalità Auto ibrida
Altre modalità di scatto
Modalità P
Modalità riproduzione
Funzioni Wi-Fi
Menu di impostazione
Accessori
Appendice
Indice



Visualizzazione per data

I video diari possono essere visualizzati in base alla data.

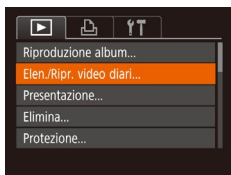

1 Scegliere un filmato.

- Premere il pulsante [MENU], scegliere [Elen./Ripr. video diari] nella scheda [▶], quindi scegliere una data (📅25).

2 Riprodurre il filmato.

- Premere il pulsante [▶] per iniziare la riproduzione.

Scorrimento e applicazione di filtri alle immagini

Navigazione delle immagini in un indice

► Foto ► Filmati

Visualizzando più immagini in un indice consente di trovare rapidamente quelle desiderate.



1 Visualizzare le immagini in un indice.

- Spostare la leva dello zoom verso [Q] per visualizzare le immagini in un indice. Spostando nuovamente la leva si aumenta il numero di immagini visualizzate.
- Per visualizzare un numero inferiore di immagini, spostare la leva dello zoom verso [Q]. Il numero di immagini diminuisce ogni volta che viene spostata la leva.



2 Scegliere un'immagine.

- Premere i pulsanti [▲][▼][◀][▶] per scegliere un'immagine.
- Intorno all'immagine selezionata viene visualizzata una cornice arancione.
- Premere il pulsante [▶] per visualizzare l'immagine selezionata nella visualizzazione di singole immagini.

Prima dell'uso

Guida di base

Guida avanzata

Nozioni fondamentali della fotocamera

Modalità Automatica/Modalità Auto ibrida

Altre modalità di scatto

Modalità P

Modalità riproduzione

Funzioni Wi-Fi

Menu di impostazione

Accessori

Appendice





Indice



Ricerca di immagini che corrispondono alle condizioni specificate

► Foto ► Filmati

Per trovare velocemente le immagini desiderate in una memory card, è possibile filtrarne la visualizzazione in base alle condizioni specificate. È anche possibile proteggere (🔒72) o eliminare (🗑74) tutte le immagini contemporaneamente.

 Persone	Visualizza immagini in cui sono stati rilevati visi.
 Data	Consente di visualizzare le immagini scattate in una data specifica.
 Preferiti	Consente di visualizzare le immagini contrassegnate come preferite (🌟78).
 Immagine/filmato	Consente di visualizzare foto, filmati o filmati ripresi in modalità [📷] (📖30).

1 Scegliere una condizione di ricerca.

- Premere il pulsante [📷], selezionare [👤] dal menu e scegliere una condizione (📖24).
- Dopo aver selezionato [📅] o [🌟], scegliere la condizione premendo i pulsanti [▲][▼][◀][▶] nella schermata visualizzata, quindi premere il pulsante [📷].

2 Visualizzare le immagini filtrate.

- Le immagini che corrispondono alle condizioni impostate sono visualizzate in cornici gialle. Per visualizzare solo queste immagini, premere i pulsanti [◀][▶].
- Per annullare la visualizzazione filtrata, scegliere [👤] al passo 1.



- Se la fotocamera non rileva immagini che corrispondono ad alcune condizioni, tali condizioni non saranno disponibili.



- Per mostrare o nascondere le informazioni, premere il pulsante [▼] al passo 2.
- Le opzioni per la visualizzazione delle immagini trovate (passo 2) includono "Navigazione delle immagini in un indice" (📖67), "Ingrandimento di immagini" (📖70) e "Visualizzazione di presentazioni" (📖70). È possibile proteggere, cancellare o stampare tutte le immagini trovate oppure aggiungerle a un fotolibro scegliendo [Selez. tutte imm. in ricerca] in "Protezione delle immagini" (📖72), "Eliminazione di più immagini contemporaneamente" (📖75), "Aggiunta di immagini all'elenco stampa (DPOF)" (📖131) o "Aggiunta di immagini a un fotolibro" (📖133).
- Se si modificano le immagini e si salvano come nuove immagini (📖79 – 📖83), viene visualizzato un messaggio e le immagini trovate non sono più visualizzate.

Prima dell'uso
Guida di base
Guida avanzata
Nozioni fondamentali della fotocamera
Modalità Automatica/Modalità Auto ibrida
Altre modalità di scatto
Modalità P
Modalità riproduzione
Funzioni Wi-Fi
Menu di impostazione
Accessori
Appendice
Indice



Visualizzazione delle singole immagini di un gruppo

► Foto ► Filmati

Le immagini scattate in modalità [] o [] (44, 52) vengono raggruppate per la visualizzazione, ma possono essere visualizzate singolarmente.



1 Scegliere un'immagine raggruppata.

- Premere i pulsanti [] [] per scegliere un'immagine contrassegnata da [SET]].



2 Scegliere []].

- Premere il pulsante [], quindi scegliere [] dal menu (24).



3 Visualizzare le immagini del gruppo una per una.

- Premendo i pulsanti [] [] verranno visualizzate solo le immagini del gruppo.
- Per annullare la riproduzione di gruppo, premere il pulsante [], scegliere [] dal menu, quindi premere nuovamente il pulsante [] (24).



- Durante la riproduzione di gruppo (passo 3), è possibile utilizzare le funzioni di menu accessibili premendo il pulsante []. È anche possibile scorrere velocemente le immagini "Navigazione delle immagini in un indice" (67) e ingrandirle "Ingrandimento di immagini" (70). Scegliendo [Tutte imm. gruppo] per "Protezione delle immagini" (72), "Eliminazione di più immagini contemporaneamente" (75), "Aggiunta di immagini all'elenco stampa (DPOF)" (131) o "Aggiunta di immagini a un fotolibro" (133), è possibile lavorare contemporaneamente con tutte le immagini.
- Per annullare il raggruppamento delle immagini in modo da poterle visualizzare solo singolarmente, scegliere MENU (25) ► scheda [] ► [Raggruppa imm.] ► [Off] (25). Tuttavia, il raggruppamento delle immagini non può essere annullato durante la riproduzione singola.
- In modalità [], la visualizzazione in contemporanea dopo il passo 2 di "Utilizzare diverse immagini da ciascuno scatto (Scatto creativo)" (44) avviene solo immediatamente dopo lo scatto.

Prima dell'uso
Guida di base
Guida avanzata
Nozioni fondamentali della fotocamera
Modalità Automatica/ Modalità Auto ibrida
Altre modalità di scatto
Modalità P
Modalità riproduzione
Funzioni Wi-Fi
Menu di impostazione
Accessori
Appendice
Indice

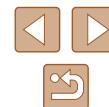

Opzioni di visualizzazione delle immagini

Ingrandimento di immagini

► Foto ► Filmati



1 Ingrandire un'immagine.

- Spostare la leva dello zoom verso [Q] per ingrandire l'immagine e visualizzare [SET]. È possibile ingrandire le immagini fino a circa 10x continuando a tenere la leva dello zoom.
- La posizione approssimativa dell'area visualizzata (1) viene visualizzata come riferimento.
- Per rimpicciolire la visualizzazione, spostare la leva dello zoom verso [Q]. Continuando a tenerlo premuto, è possibile ripristinare la visualizzazione di singole immagini.

2 Spostare la posizione di visualizzazione e scorrere le immagini in base alle necessità.

- Per spostare la posizione di visualizzazione, premere i pulsanti [▲][▼][◀][▶].
- Mentre è visualizzato [SET], è possibile passare a [SET] premendo il pulsante [Q]. Per passare ad altre immagini ingrandite, premere i pulsanti [◀][▶]. Premere nuovamente il pulsante [Q] per ripristinare l'impostazione originale.



- È possibile ritornare alla visualizzazione di immagini singole da quella ingrandita premendo il pulsante [MENU].

Visualizzazione di presentazioni

► Foto ► Filmati

Riprodurre automaticamente le immagini da una memory card attenendosi alla seguente procedura. Ciascuna immagine viene visualizzata per circa tre secondi.



- Premere il pulsante [Q], scegliere [Q] dal menu, quindi scegliere l'opzione desiderata [24].
- La presentazione viene avviata dopo che [Apertura immagine] viene visualizzata per alcuni secondi.
- Premere il pulsante [MENU] per interrompere la presentazione.



- Durante le presentazioni, le funzioni di risparmio batteria della fotocamera (23) vengono disattivate.



- Per sospendere o riprendere le presentazioni, premere il pulsante [Q].
- Durante la presentazione è possibile passare ad altre immagini premendo i pulsanti [◀][▶]. Per avanzare o tornare indietro velocemente, tenere premuti i pulsanti [◀][▶].
- Nella visualizzazione filtrata (68), vengono riprodotte solo le immagini che corrispondono alle condizioni di ricerca.

Prima dell'uso

Guida di base

Guida avanzata

Nozioni fondamentali della fotocamera

Modalità Automatica/Modalità Auto ibrida

Altre modalità di scatto

Modalità P

Modalità riproduzione

Funzioni Wi-Fi

Menu di impostazione

Accessori

Appendice

Indice



Modifica delle impostazioni delle presentazioni

È possibile impostare le presentazioni in modo che vengano ripetute nonché modificare le transizioni fra le immagini e la durata di visualizzazione di ciascuna immagine.

1 Accedere alla schermata delle impostazioni.

- Premere il pulsante [MENU], quindi scegliere [Presentazione] nella scheda [▶] (📖25).

2 Configurare l'impostazione.

- Scegliere la voce di menu da configurare, quindi l'opzione desiderata (📖25).
- Per iniziare la presentazione con le impostazioni personalizzate, scegliere [Avvio] e premere il pulsante [OK].
- Per tornare alla schermata del menu, premere il pulsante [MENU].



- Non è possibile modificare [Intervallo Foto] se si sceglie [Bolla] in [Effetto].

Riproduzione automatica di immagini correlate (Shuffle intelligente)

► Foto ► Filmati

In base all'immagine corrente, la fotocamera suggerisce quattro immagini da visualizzare. Dopo che si è scelto di visualizzare una di tali immagini, la fotocamera ne suggerirà altre quattro. In questo modo, è possibile effettuare una riproduzione casuale. Si consiglia di utilizzare questa funzione dopo avere effettuato molti scatti in scene diverse.

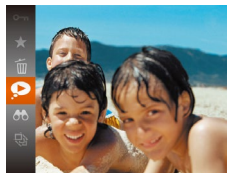

1 Scegliere Shuffle intelligente.

- Premere il pulsante [OK], quindi scegliere [▶] dal menu (📖24).
- Vengono visualizzate quattro immagini candidate.



2 Scegliere un'immagine.

- Premere i pulsanti [▲][▼][◀][▶] per scegliere l'immagine da visualizzare come successiva.
- L'immagine scelta viene visualizzata al centro, circondata dalle successive quattro immagini candidate.
- Per una visualizzazione a tutto schermo dell'immagine centrale, premere il pulsante [OK]. Per ripristinare la visualizzazione originale, premere nuovamente il pulsante [OK].
- Premere il pulsante [MENU] per ripristinare la visualizzazione di singole immagini.



- Shuffle intelligente non è disponibile nei seguenti casi:
 - Se sono stati effettuati meno di 50 scatti con questa fotocamera
 - Se al momento è visualizzata un'immagine non supportata
 - Le immagini sono mostrate nella visualizzazione filtrata (📖68)
 - Durante la riproduzione gruppo (📖69)

Prima dell'uso
Guida di base
Guida avanzata
Nozioni fondamentali della fotocamera
Modalità Automatica/Modalità Auto ibrida
Altre modalità di scatto
Modalità P
Modalità riproduzione
Funzioni Wi-Fi
Menu di impostazione
Accessori
Appendice
Indice

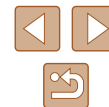

Protezione delle immagini

► Foto ► Filmati

Proteggere le immagini importanti per impedire l'eliminazione accidentale (📖74).



- Premere il pulsante [🔑], quindi scegliere [🔑] dal menu (📖24). Viene visualizzato [Protetto].
- Per annullare la protezione, ripetere la procedura e scegliere nuovamente [🔑], quindi premere il pulsante [🔑].



- Le immagini protette presenti in una memory card verranno eliminate se si formatta la scheda (📖117).



- La fotocamera non è in grado di eliminare le immagini protette utilizzando la funzione di eliminazione. Per eliminare queste immagini, annullare prima la protezione.

Utilizzo del menu

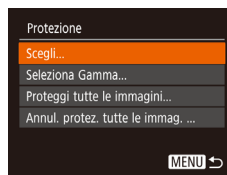
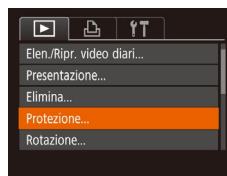

1 Accedere alla schermata delle impostazioni.

- Premere il pulsante [MENU], quindi scegliere [Protezione] nella scheda [▶] (📖25).

2 Scegliere un metodo di selezione.

- Scegliere una voce di menu e un'opzione (📖25).
- Per tornare alla schermata del menu, premere il pulsante [MENU].

Prima dell'uso

Guida di base

Guida avanzata

Nozioni fondamentali della fotocamera

Modalità Automatica/ Modalità Auto ibrida

Altre modalità di scatto

Modalità P

Modalità riproduzione

Funzioni Wi-Fi

Menu di impostazione

Accessori

Appendice

Indice



Scelta delle immagini singole

1 Selezionare [Scegli].

- Attenersi al passo 2 in “Utilizzo del menu” (📖 72), scegliere [Scegli] e premere il pulsante [OK].



2 Scegliere un'immagine.

- Premere i pulsanti [◀][▶] per scegliere un'immagine, quindi premere il pulsante [OK]. Viene visualizzato [OK].
- Per annullare la selezione, premere nuovamente il pulsante [OK]. [OK] non viene più visualizzato.
- Ripetere la procedura per specificare altre immagini.

3 Proteggere l'immagine.

- Premere il pulsante [MENU]. Viene visualizzato un messaggio di conferma.
- Premere i pulsanti [◀][▶] per scegliere [OK], quindi premere il pulsante [OK].



- Le immagini non verranno protette se si passa alla modalità di scatto o si spegne la fotocamera prima di completare l'impostazione nel passo 3.

Selezione di un intervallo

1 Scegliere [Seleziona Gamma].

- Attenersi alla procedura indicata al passo 2 in “Utilizzo del menu” (📖 72), scegliere [Seleziona Gamma] e premere il pulsante [OK].



2 Scegliere un'immagine iniziale.

- Premere il pulsante [OK].



- Premere i pulsanti [◀][▶] per scegliere un'immagine, quindi premere il pulsante [OK].

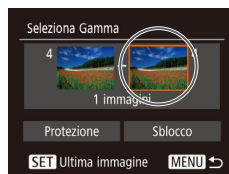

3 Scegliere un'immagine finale.

- Premere il pulsante [▶] per scegliere [Ultima immagine], quindi premere il pulsante [OK].



- Premere i pulsanti [◀][▶] per scegliere un'immagine, quindi premere il pulsante [OK].
- Le immagini precedenti alla prima immagine non possono essere selezionate come ultima immagine.

Prima dell'uso

Guida di base

Guida avanzata

Nozioni fondamentali della fotocamera

Modalità Automatica/Modalità Auto ibrida

Altre modalità di scatto

Modalità P

Modalità riproduzione

Funzioni Wi-Fi

Menu di impostazione

Accessori

Appendice

Indice

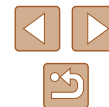



4 Proteggere le immagini.

- Premere il pulsante [▼] per scegliere [Protezione], quindi premere il pulsante [OK].



- Per annullare la protezione di gruppi di immagini, scegliere [Sblocco] al passo 4.

Protezione di tutte le immagini contemporaneamente

1 Scegliere [Proteggi tutte le immagini].

- Attenersi alla procedura indicata al passo 2 in "Utilizzo del menu" (72), scegliere [Proteggi tutte le immagini] e premere il pulsante [OK].

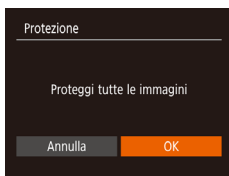

2 Proteggere le immagini.

- Premere i pulsanti [◀][▶] per scegliere [OK], quindi premere il pulsante [OK].

Eliminazione di tutta la protezione contemporaneamente

È anche possibile eliminare la protezione da tutte le immagini contemporaneamente.

Per eliminare la protezione, scegliere [Annul. protez. tutte le immag.] al passo 1 di "Protezione di tutte le immagini contemporaneamente" e completare il passo 2.

Eliminazione delle immagini

► Foto ► Filmati

È possibile scegliere ed eliminare singolarmente le immagini non più necessarie. Prestare attenzione durante l'eliminazione delle immagini, poiché non sarà possibile recuperarle. Tuttavia, non è possibile eliminare le immagini protette (72).

1 Scegliere l'immagine da eliminare.

- Premere i pulsanti [◀][▶] per scegliere un'immagine.

2 Eliminare l'immagine.

- Premere il pulsante [OK], quindi scegliere [Elimina] dal menu (74).
- Dopo che viene visualizzato [Elimina?], premere i pulsanti [◀][▶] per scegliere [Elimina], quindi premere il pulsante [OK].
- L'immagine corrente viene eliminata.
- Per annullare l'eliminazione, premere i pulsanti [◀][▶] per scegliere [Annulla], quindi premere il pulsante [OK].



Prima dell'uso
Guida di base
Guida avanzata
Nozioni fondamentali della fotocamera
Modalità Automatica/Modalità Auto ibrida
Altre modalità di scatto
Modalità P
Modalità riproduzione
Funzioni Wi-Fi
Menu di impostazione
Accessori
Appendice
Indice



Eliminazione di più immagini contemporaneamente

È possibile scegliere più immagini da eliminare contemporaneamente. Prestare attenzione durante l'eliminazione delle immagini, poiché non sarà possibile recuperarle. Tuttavia, non è possibile eliminare le immagini protette (📖72).

Scelta di un metodo di selezione

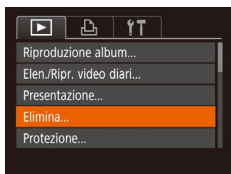

1 Accedere alla schermata delle impostazioni.

- Premere il pulsante [MENU], quindi scegliere [Elimina] nella scheda [▶] (📖25).



2 Scegliere un metodo di selezione.

- Scegliere una voce di menu e un'opzione (📖25).
- Per tornare alla schermata del menu, premere il pulsante [MENU].

Scelta delle immagini singole



1 Selezionare [Scegli].

- Attenersi alla procedura indicata al passo 2 in "Scelta di un metodo di selezione" (📖75), scegliere [Scegli] e premere il pulsante [OK].

2 Scegliere un'immagine.

- Dopo aver scelto un'immagine seguendo quanto indicato al passo 2 in "Scelta delle immagini singole" (📖73), viene visualizzato [✓].
- Per annullare la selezione, premere nuovamente il pulsante [OK]. [✓] non viene più visualizzato.
- Ripetere la procedura per specificare altre immagini.

3 Eliminare le immagini.

- Premere il pulsante [MENU]. Viene visualizzato un messaggio di conferma.
- Premere i pulsanti [◀][▶] per scegliere [OK], quindi premere il pulsante [OK].

Prima dell'uso

Guida di base

Guida avanzata

Nozioni fondamentali della fotocamera

Modalità Automatica/ Modalità Auto ibrida

Altre modalità di scatto

Modalità P

Modalità riproduzione

Funzioni Wi-Fi

Menu di impostazione

Accessori

Appendice

Indice



Selezione di un intervallo

1 Scegliere [Seleziona Gamma].

- Attenersi alla procedura indicata al passo 2 in "Scelta di un metodo di selezione" (📖75), scegliere [Seleziona Gamma] e premere il pulsante [OK].

2 Scegliere le immagini.

- Attenersi alla procedura indicata ai passi 2 - 3 in "Selezione di un intervallo" (📖73) per specificare le immagini.

3 Eliminare le immagini.

- Premere il pulsante [▼] per scegliere [Elimina], quindi premere il pulsante [OK].



Specifica di tutte le immagini contemporaneamente

1 Scegliere [Sel. tutte le immag.].

- Attenersi alla procedura nel passo 2 in "Scelta di un metodo di selezione" (📖75), scegliere [Sel. tutte le immag.] e premere il pulsante [OK].

2 Eliminare le immagini.

- Premere i pulsanti [◀][▶] per scegliere [OK], quindi premere il pulsante [OK].

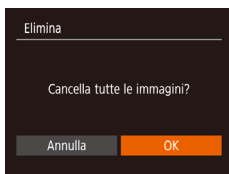

Rotazione delle immagini

► Foto ► Filmati

Modificare l'orientamento delle immagini e salvarle attenendosi alla seguente procedura.

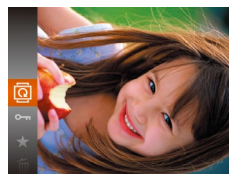

1 Scegliere [Rot.].

- Premere il pulsante [OK], quindi scegliere [Rot.] dal menu (📖24).



2 Ruotare l'immagine.

- Premere il pulsante [◀] o [▶], in base alla direzione desiderata. Ogni volta che si preme il pulsante, l'immagine viene ruotata di 90°. Premere il pulsante [OK] per completare l'impostazione.

Prima dell'uso

Guida di base

Guida avanzata

Nozioni fondamentali della fotocamera

Modalità Automatica/Modalità Auto ibrida

Altre modalità di scatto

Modalità P

Modalità riproduzione

Funzioni Wi-Fi

Menu di impostazione

Accessori

Appendice

Indice

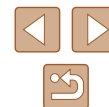

Utilizzo del menu



1 Scegliere [Rotazione].

- Premere il pulsante **[MENU]**, quindi scegliere [Rotazione] nella scheda **[▶]** (📖25).



2 Ruotare l'immagine.

- Premere i pulsanti **[◀][▶]** per scegliere un'immagine.
- Ogni volta che si preme il pulsante **[🔄]**, l'immagine viene ruotata di 90°.
- Per tornare alla schermata del menu, premere il pulsante **[MENU]**.



- Non è possibile effettuare una rotazione se [Orient. Immag.] è impostato su [Off] (📖77).

Disattivazione della rotazione automatica

Attenersi alla seguente procedura per disattivare la rotazione automatica dell'immagine, che ruota le immagini in base all'orientamento corrente della fotocamera.



- Premere il pulsante **[MENU]**, scegliere [Orient. Immag.] nella scheda **[▶]**, quindi scegliere [Off] (📖25).



- Non è possibile ruotare le immagini (📖76) se [Orient. Immag.] è impostato su [Off]. Inoltre, le immagini già ruotate verranno visualizzate con l'orientamento originale.
- Nella modalità Shuffle intelligente (📖71), anche se [Orient. Immag.] è impostato su [Off], le immagini scattate in verticale verranno visualizzate verticalmente, mentre quelle ruotate verranno visualizzate con l'orientamento ruotato.

Prima dell'uso
Guida di base
Guida avanzata
Nozioni fondamentali della fotocamera
Modalità Automatica/ Modalità Auto ibrida
Altre modalità di scatto
Modalità P
Modalità riproduzione
Funzioni Wi-Fi
Menu di impostazione
Accessori
Appendice
Indice



Immagini contrassegnate come preferite

► Foto ► Filmati

È possibile organizzare le immagini contrassegnandole come preferite. Scegliendo una categoria nella riproduzione filtrata, è possibile limitare le seguenti operazioni a tali immagini.

- “Visualizzazione” (📖64), “Visualizzazione di presentazioni” (📖70), “Protezione delle immagini” (📖72), “Eliminazione delle immagini” (📖74), “Aggiunta di immagini all'elenco stampa (DPOF)” (📖131), “Aggiunta di immagini a un fotolibro” (📖133)



- Premere il pulsante [☰], quindi scegliere [★] dal menu (📖24).
- Viene visualizzato [Aggiunto a pref.].
- Per annullare il contrassegno dell'immagine, ripetere la procedura e scegliere nuovamente [★], quindi premere il pulsante [☰].

Utilizzo del menu



1 Scegliere [Preferiti].

- Premere il pulsante [MENU], quindi scegliere [Preferiti] nella scheda [▶] (📖25).



2 Scegliere un'immagine.

- Premere i pulsanti [◀][▶] per scegliere un'immagine, quindi premere il pulsante [☰]. Viene visualizzato [★].
- Per annullare il contrassegno dell'immagine, premere nuovamente il pulsante [☰]. [★] non viene più visualizzato.
- Ripetere la procedura per scegliere altre immagini.

3 Terminare il processo di impostazione.

- Premere il pulsante [MENU]. Viene visualizzato un messaggio di conferma.
- Premere i pulsanti [◀][▶] per scegliere [OK], quindi premere il pulsante [☰].



- Le immagini non verranno contrassegnate come preferite se si passa alla modalità di scatto o si spegne la fotocamera prima di completare l'impostazione nel passo 3.

Prima dell'uso

Guida di base

Guida avanzata

Nozioni fondamentali della fotocamera

Modalità Automatica/Modalità Auto ibrida

Altre modalità di scatto

Modalità P

Modalità riproduzione

Funzioni Wi-Fi

Menu di impostazione

Accessori

Appendice

Indice

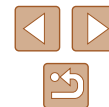

Modifica di foto



- La funzione di modifica delle foto (79 – 81) è disponibile solo se vi è spazio sufficiente nella memory card.

Ridimensionamento delle immagini

► Foto ► Filmati

Salvare una copia delle immagini con un numero di pixel di registrazione inferiore.

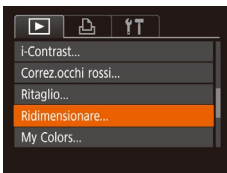

1 Scegliere [Ridimensionare].

- Premere il pulsante [MENU], quindi scegliere [Ridimensionare] nella scheda [D] (25).

2 Scegliere un'immagine.

- Premere i pulsanti [◀][▶] per scegliere un'immagine, quindi premere il pulsante [OK].



3 Scegliere il formato dell'immagine.

- Premere i pulsanti [◀][▶] per scegliere le dimensioni, quindi premere il pulsante [OK].
- Viene visualizzato [Salva una nuova immagine?].



4 Salvare la nuova immagine.

- Premere i pulsanti [◀][▶] per scegliere [OK], quindi premere il pulsante [OK].
- L'immagine viene salvata come nuovo file.

5 Controllare la nuova immagine.

- Premere il pulsante [MENU]. Viene visualizzato [Mostra una nuova immagine?].
- Premere i pulsanti [◀][▶] per scegliere [Sì], quindi premere il pulsante [OK].
- L'immagine salvata viene visualizzata.



- Non è possibile modificare le immagini scattate con un'impostazione di pixel di registrazione pari a [S] (39).



- Non è possibile ridimensionare le immagini con un numero di pixel di registrazione superiore.

Ritaglio

► Foto ► Filmati

È possibile specificare una parte di un'immagine da salvare come file immagine separato.

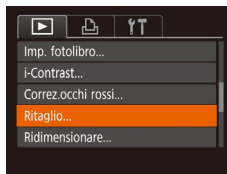

1 Scegliere [Ritaglio].

- Premere il pulsante [MENU], quindi scegliere [Ritaglio] nella scheda [D] (25).

Prima dell'uso

Guida di base

Guida avanzata

Nozioni fondamentali della fotocamera

Modalità Automatica/Modalità Auto ibrida

Altre modalità di scatto

Modalità P

Modalità riproduzione

Funzioni Wi-Fi

Menu di impostazione

Accessori

Appendice

Indice

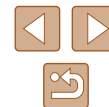

2 Scegliere un'immagine.

- Premere i pulsanti [◀][▶] per scegliere un'immagine, quindi premere il pulsante [MENU].



3 Regolare l'area di ritaglio.

- Intorno alla parte dell'immagine da ritagliare viene visualizzata una cornice (1).
- L'immagine originale viene mostrata in alto a sinistra e un'anteprima dell'immagine ritagliata (2) viene visualizzata in basso a destra. È anche possibile vedere il numero di pixel di registrazione dopo il ritaglio (3).
- Per ridimensionare la cornice, spostare la leva dello zoom.
- Per spostare la cornice, premere i pulsanti [▲][▼][◀][▶].
- Per modificare l'orientamento della cornice, premere il pulsante [R].
- Premere il pulsante [MENU].

4 Salvare come nuova immagine e controllare.

- Attenersi alla procedura indicata ai passi 4 - 5 in Ridimensionamento delle immagini (79).



- Non è possibile modificare le immagini scattate con un'impostazione di pixel di registrazione pari a [S] (39) o ridimensionate su [S] (79).



- Le immagini supportate per il ritaglio avranno lo stesso rapporto dopo il ritaglio.
- Le immagini ritagliate avranno un numero di pixel di registrazione inferiore rispetto a quelle non ritagliate.

Modifica del tono colore delle immagini (My Colors)

► Foto ► Filmati

È possibile modificare i colori delle immagini e salvare l'immagine modificata come file separato. Per ulteriori informazioni su ciascuna opzione, vedere "Modifica del tono colore delle immagini (My Colors)" (56).

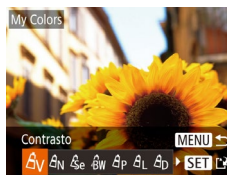
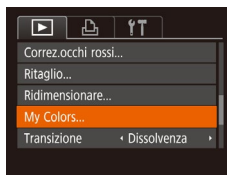

1 Scegliere [My Colors].

- Premere il pulsante [MENU], quindi scegliere [My Colors] nella scheda [▶] (25).

2 Scegliere un'immagine.

- Premere i pulsanti [◀][▶] per scegliere un'immagine, quindi premere il pulsante [MENU].

3 Scegliere un'opzione.

- Premere i pulsanti [◀][▶] per scegliere un'opzione, quindi premere il pulsante [MENU].

4 Salvare come nuova immagine e controllare.

- Attenersi alla procedura indicata ai passi 4 - 5 in Ridimensionamento delle immagini (79).



- La qualità delle immagini modificate più volte in questo modo si ridurrà progressivamente e potrebbe non essere possibile ottenere il colore desiderato.



- Il colore delle immagini modificate con questa funzione può essere leggermente diverso da quello delle foto scattate con la funzione My Colors (56).

Prima dell'uso
Guida di base
Guida avanzata
Nozioni fondamentali della fotocamera
Modalità Automatica/Modalità Auto ibrida
Altre modalità di scatto
Modalità P
Modalità riproduzione
Funzioni Wi-Fi
Menu di impostazione
Accessori
Appendice
Indice



Correzione della luminosità dell'immagine (i-Contrast)

► Foto ► Filmati

È possibile rilevare le aree dell'immagine troppo scure (come visi o sfondi) e modificarle automaticamente per ottenere la luminosità ottimale. Anche un contrasto insufficiente dell'intera immagine viene corretto automaticamente, per fare risaltare meglio i soggetti. Scegliere fra quattro livelli di correzione e salvare l'immagine come file separato.

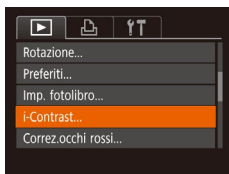

1 Scegliere [i-Contrast].

- Premere il pulsante [MENU], quindi scegliere [i-Contrast] nella scheda [▶] (📖25).

2 Scegliere un'immagine.

- Premere i pulsanti [◀][▶] per scegliere un'immagine, quindi premere il pulsante [⊕].

3 Scegliere un'opzione.

- Premere i pulsanti [◀][▶] per scegliere un'opzione, quindi premere il pulsante [⊕].

4 Salvare come nuova immagine e controllare.

- Attenersi alla procedura indicata ai passi 4 - 5 in Ridimensionamento delle immagini (📖79).



- Per alcune immagini, la correzione potrebbe non essere adeguata oppure le immagini potrebbero apparire sgranate.
- Le immagini potrebbero apparire sgranate dopo ripetuti interventi di modifica con questa funzione.



- Se [Automatico] non produce i risultati previsti, correggere le immagini con [Basso], [Medio] o [Alto].

Correzione dell'effetto occhi rossi

► Foto ► Filmati

Corregge automaticamente le immagini in cui sono presenti occhi rossi. È possibile salvare l'immagine corretta come file separato.

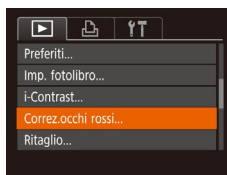

1 Scegliere [Correz.occhi rossi].

- Premere il pulsante [MENU], quindi scegliere [Correz.occhi rossi] nella scheda [▶] (📖25).

2 Scegliere un'immagine.

- Premere i pulsanti [◀][▶] per scegliere un'immagine.

3 Correggere l'immagine.

- Premere il pulsante [⊕].
- Gli occhi rossi rilevati dalla fotocamera vengono corretti e viene visualizzata una cornice intorno alle aree corrette dell'immagine.
- Ingrandire o ridurre le immagini in base alle necessità. Attenersi alla procedura indicata nei passi di "Ingrandimento di immagini" (📖70).

Prima dell'uso
Guida di base
Guida avanzata
Nozioni fondamentali della fotocamera
Modalità Automatica/Modalità Auto ibrida
Altre modalità di scatto
Modalità P
Modalità riproduzione
Funzioni Wi-Fi
Menu di impostazione
Accessori
Appendice
Indice





4 Salvare come nuova immagine e controllare.

- Premere i pulsanti [▲][▼][◀][▶] per scegliere [Nuovo file], quindi premere il pulsante [OK].
- L'immagine viene salvata come nuovo file.
- Attenersi al passo 5 in "Ridimensionamento delle immagini" (📖 79).



- Alcune immagini potrebbero non essere corrette in modo preciso.
- Per sovrascrivere l'immagine originale con quella corretta, scegliere [Sovrascrivere] nel passo 4. In questo caso, l'immagine originale viene eliminata.
- Non è possibile sovrascrivere le immagini protette.

Modifica di filmati

► Foto ► **Filmati**

È possibile rimuovere le parti non necessarie all'inizio o alla fine dei filmati.

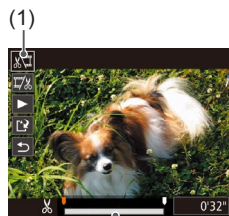
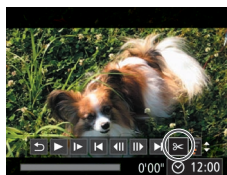

1 Scegliere [✂].

- Attenersi alla procedura indicata ai passi 1 – 5 in "Visualizzazione" (📖 64), scegliere [✂] e premere il pulsante [OK].
- Vengono visualizzati il pannello e la barra di modifica dei filmati.

2 Specificare le parti da tagliare.

- (1) è il pannello di modifica del filmato e (2) è la barra di modifica.
- Premere i pulsanti [▲][▼] per scegliere [📏] o [🔪].
- Per visualizzare le parti che è possibile tagliare (identificate da [📏] sullo schermo), premere i pulsanti [◀][▶] per spostare [🔪]. Tagliare l'inizio del filmato (da [📏]) scegliendo [📏] e tagliare la fine scegliendo [🔪].
- Se si sposta [🔪] in un punto diverso dal segno [📏], in [📏] la parte prima del segno [📏] più vicino sulla sinistra verrà ritagliata, mentre in [🔪] verrà ritagliata la parte dopo il segno [📏] più vicino sulla destra.

Prima dell'uso
Guida di base
Guida avanzata
Nozioni fondamentali della fotocamera
Modalità Automatica/Modalità Auto ibrida
Altre modalità di scatto
Modalità P
Modalità riproduzione
Funzioni Wi-Fi
Menu di impostazione
Accessori
Appendice
Indice

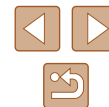

3 Controllare il filmato modificato.

- Premere i pulsanti [▲][▼] per scegliere [▶], quindi premere il pulsante [⊕]. Il filmato modificato viene riprodotto.
- Per modificare nuovamente il filmato, ripetere il passo 2.
- Per annullare la modifica, premere i pulsanti [▲][▼] per scegliere [↵]. Premere il pulsante [⊕] e i pulsanti [◀][▶] per scegliere [OK], quindi premere ancora il pulsante [⊕].



4 Salvare il filmato modificato.

- Premere i pulsanti [▲][▼] per scegliere [▶], quindi premere il pulsante [⊕].
- Premere i pulsanti [▲][▼][◀][▶] per scegliere [Nuovo file], quindi premere il pulsante [⊕].
- Il filmato viene salvato come nuovo file.



- Per sovrascrivere il filmato originale con quello tagliato, scegliere [Sovrascrivere] nel passo 4. In questo caso, il filmato originale viene eliminato.
- Se la memory card non dispone di spazio sufficiente, sarà disponibile solo [Sovrascrivere].
- Se la batteria ricaricabile si esaurisce mentre il salvataggio è in corso, i filmati potrebbero non venire salvati.
- Quando si modificano i filmati, è necessario usare una batteria ricaricabile completamente carica.

Modifica dei video diari

► Foto ► Filmati

Se necessario, è possibile eliminare singoli capitoli (filmati) (📖30) registrati in modalità [📷]. Prestare attenzione durante l'eliminazione dei filmati, poiché non sarà possibile recuperarli.

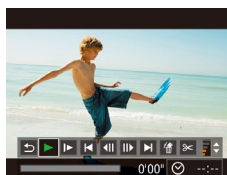

1 Selezionare il filmato da eliminare.

- Attendersi alla procedura indicata nei passi 1 – 2 in “Visualizzazione di brevi filmati durante lo scatto di foto (Video Diario)” (📖66) per riprodurre un filmato creato in modalità [📷], quindi premere il pulsante [⊕] per accedere al pannello di controllo del filmato.
- Premere i pulsanti [◀][▶] per scegliere [◀] o [▶], quindi premere il pulsante [⊕].

2 Scegliere [🗑️].

- Premere i pulsanti [◀][▶] per scegliere [🗑️], quindi premere il pulsante [⊕].
- Il filmato selezionato viene riprodotto ripetutamente.

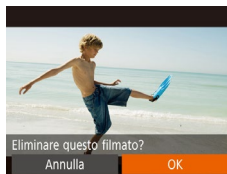

3 Confermare l'eliminazione.

- Premere i pulsanti [◀][▶] per scegliere [OK], quindi premere il pulsante [⊕].
- Il filmato viene eliminato e il breve filmato sovrascritto.



- [🗑️] non viene visualizzato se si seleziona un filmato mentre la fotocamera è connessa a una stampante.

Prima dell'uso

Guida di base

Guida avanzata

Nozioni fondamentali della fotocamera

Modalità Automatica/Modalità Auto ibrida

Altre modalità di scatto

Modalità P

Modalità riproduzione

Funzioni Wi-Fi

Menu di impostazione

Accessori

Appendice

Indice



Visualizzazione di album (Video Ricordi Speciali)

► Foto ► Filmati

È possibile scegliere un tema, ad esempio una data, per creare un album di immagini selezionate automaticamente che corrispondono al tema. Queste immagini vengono riunite in una presentazione che può essere salvata come filmato breve della durata di 2 – 3 minuti. Prima di utilizzare questa funzione, assicurarsi che la batteria ricaricabile sia completamente carica. Per creare gli album è necessario spazio libero disponibile sulla memory card. È consigliabile utilizzare una memory card con una capacità pari a 16 GB o superiore e che abbia almeno 1 GB di spazio libero.

Scelta di temi per gli album

Premere il pulsante [▲] per accedere alla schermata iniziale e scegliere i temi da utilizzare quando la fotocamera seleziona gli elementi dell'album. Si noti che, agli album, la fotocamera aggiunge con maggiore probabilità le immagini contrassegnate come preferite (👍78).

Data	Consente di creare un album con immagini scattate nello stesso giorno. Le immagini vengono selezionate tra quelle scattate nello stesso giorno dell'immagine visualizzata prima di accedere alla schermata iniziale.
Evento	Consente di creare album di vacanze, feste o altre occasioni speciali. Le immagini vengono selezionate tra quelle scattate durante l'evento prima e dopo l'immagine visualizzata prima di accedere alla schermata iniziale.
Personalizzato	Include le immagini in base all'immagine o alla data di scatto specificata.



1 Scegliere un'immagine.

- Scegliere un'immagine nella modalità di visualizzazione di singole immagini.
- I temi disponibili nel passo 3 variano in base alla data di scatto delle immagini.

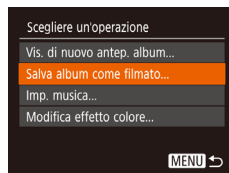

2 Accedere alla schermata iniziale.

- Premere il pulsante [▲].
- Dopo che viene visualizzato [In Uso], appare la schermata iniziale.

3 Visualizzare l'anteprima dell'album.

- Premere i pulsanti [◀][▶] per scegliere [Data] o [Evento] come tema per l'album, quindi premere il pulsante [👍].
- Dopo che viene visualizzato [Caricamento in corso] per qualche secondo, viene riprodotto l'album.

4 Salvare l'album.

- Premere i pulsanti [▲][▼] per scegliere [Salva album come filmato], quindi premere il pulsante [👍].
- Dopo che l'album è stato salvato, viene visualizzato [Salvato].

5 Riprodurre l'album (📖64).



- Negli album è possibile includere le seguenti immagini acquisite con la fotocamera.
 - Foto
 - Video diari (📖30), ad eccezione di filmati compressi

Prima dell'uso
Guida di base
Guida avanzata
Nozioni fondamentali della fotocamera
Modalità Automatica/Modalità Auto ibrida
Altre modalità di scatto
Modalità P
Modalità riproduzione
Funzioni Wi-Fi
Menu di impostazione
Accessori
Appendice
Indice





- Non è possibile salvare gli album se non c'è spazio sufficiente sulla memory card.
- È possibile specificare l'effetto colore al passo 4 scegliendo [Modifica effetto colore] e premendo il pulsante [OK]. Per visualizzare l'anteprima dell'album con l'effetto selezionato applicato, scegliere [Vis. di nuovo antep. album] nella schermata al passo 4 dopo aver premuto i pulsanti [◀][▶] per scegliere un effetto colore e il pulsante [OK].
- Per riprodurre gli album salvati, scegliere [Elenco album] nella schermata iniziale di Video Ricordi Speciali, premere il pulsante [OK], scegliere un album nell'elenco e premere di nuovo il pulsante [OK].

Aggiunta di musica di sottofondo agli album

► Foto ► Filmati

È possibile scegliere fra tre tipi di musica di sottofondo da riprodurre durante la visualizzazione degli album.

1 Creare l'album.

- Attenersi ai passi 1 – 3 in “Visualizzazione di album (Video Ricordi Speciali)” (84) per creare un album.

2 Configurare le impostazioni della musica di sottofondo.

- Nella schermata al passo 4 di “Visualizzazione di album (Video Ricordi Speciali)” (84), scegliere [Imp. musica].
- Premere i pulsanti [▲][▼] per scegliere una voce. Premere il pulsante [OK], quindi premere i pulsanti [▲][▼] per scegliere l'opzione desiderata (25).

3 Salvare l'album.

- Attenersi al passo 4 in “Visualizzazione di album (Video Ricordi Speciali)” (84) per salvare l'album.



- Una volta salvati gli album, non è più possibile aggiungervi musica di sottofondo. La musica di sottofondo degli album non può essere rimossa o modificata.
- Non è possibile modificare i capitoli di album con musica di sottofondo (83).
- L'audio del filmato non viene riprodotto se si aggiunge musica di sottofondo all'album.



- Se non si desidera aggiungere musica di sottofondo, impostare [Agg. musica] su [No] nella schermata al passo 3.
- Per ascoltare un campione della musica di sottofondo selezionata in [Traccia], scegliere [Mus. campione] nella schermata al passo 3 e premere il pulsante [OK].

Creazione di album personalizzati

► Foto ► Filmati

È possibile creare album personalizzati con le immagini preferite.

1 Scegliere di creare un album personalizzato.

- Attenersi ai passi 1 – 3 in “Visualizzazione di album (Video Ricordi Speciali)” (84), scegliere [Personalizzato] e premere il pulsante [OK].

2 Scegliere un metodo di selezione.

- Scegliere [Selezione immagine] o [Selezione data], quindi premere il pulsante [OK].

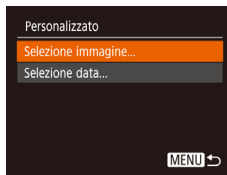

Prima dell'uso

Guida di base

Guida avanzata

Nozioni fondamentali della fotocamera

Modalità Automatica/Modalità Auto ibrida

Altre modalità di scatto

Modalità P

Modalità riproduzione

Funzioni Wi-Fi

Menu di impostazione

Accessori

Appendice

Indice



3 Scegliere gli elementi dell'album.

- Dopo aver selezionato gli elementi dell'album e aver premuto il pulsante [OK], gli elementi selezionati vengono contrassegnati con [✓].
- Premere il pulsante [MENU] dopo aver selezionato le foto o i video diari in [Selezione immagine], o date in [Selezione data].
- Premere i pulsanti [◀] [▶] per scegliere [Anteprima], quindi premere il pulsante [OK].

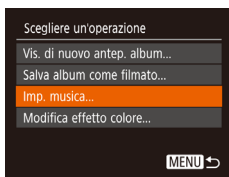

4 Scegliere la musica di sottofondo.

- Quando viene visualizzata la schermata a sinistra, scegliere [Imp. musica]. Aggiungere la musica di sottofondo come descritto in "Aggiunta di musica di sottofondo agli album" (85), quindi premere il pulsante [MENU].

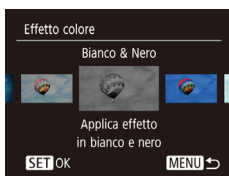

5 Scegliere un effetto colore.

- Nella schermata al passo 4 di "Visualizzazione di album (Video Ricordi Speciali)" (84), scegliere [Modifica effetto colore].
- Premere i pulsanti [◀] [▶] per scegliere un effetto colore, quindi premere il pulsante [OK].

6 Salvare l'album.

- Attenersi al passo 4 in "Visualizzazione di album (Video Ricordi Speciali)" (84) per salvare l'album.



- Se si sceglie [Selezione immagine] è possibile selezionare fino a 40 file. La volta successiva che si crea un album personalizzato, viene visualizzato [Selezionare immagini utilizzando le impostazioni precedenti?]. Per utilizzare come base le immagini selezionate in precedenza, scegliere [Sì]. Le immagini precedenti sono contrassegnate con l'icona [✓] e vengono visualizzate più immagini contemporaneamente.
- Se si sceglie [Selezione data] è possibile selezionare fino a 15 date.
- È possibile che l'effetto colore non venga applicato ad alcune immagini.

Prima dell'uso
Guida di base
Guida avanzata
Nozioni fondamentali della fotocamera
Modalità Automatica/ Modalità Auto ibrida
Altre modalità di scatto
Modalità P
Modalità riproduzione
Funzioni Wi-Fi
Menu di impostazione
Accessori
Appendice
Indice

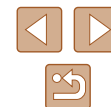

Funzioni Wi-Fi

È possibile inviare immagini in modalità wireless dalla fotocamera a vari dispositivi compatibili e utilizzare la fotocamera con i servizi Web



- Prima di utilizzare la funzionalità Wi-Fi, leggere attentamente "Precauzioni relative al Wi-Fi (LAN wireless)" (p. 155).

Disponibile con le funzioni Wi-Fi

È possibile inviare e ricevere immagini, nonché controllare la fotocamera in remoto connettendola a questi dispositivi e servizi tramite Wi-Fi.

- **Smartphone e tablet**
È possibile inviare immagini a smartphone e tablet dotati di funzioni Wi-Fi. È inoltre possibile eseguire scatti in remoto e aggiungere geotag alle foto da uno smartphone o da un tablet.
Per motivi di praticità, in questo manuale gli smartphone, i tablet e gli altri dispositivi compatibili sono indicati tutti come "smartphone".
- **Computer**
Utilizzare il software per salvare le immagini su un computer connesso tramite Wi-Fi.
- **Servizi Web**
Aggiungere alla fotocamera le informazioni sull'account per il servizio CANON iMAGE GATEWAY di fotografie online o altri servizi Web per inviare le immagini della fotocamera a tali servizi. CANON iMAGE GATEWAY consente inoltre di inviare le immagini non inviate della fotocamera a un computer o a un servizio Web.
- **Stampanti**
Per stampare le immagini, è possibile inviarle in modalità wireless a una stampante compatibile con la tecnologia PictBridge (con supporto DPS over IP).
- **Altra fotocamera**
È possibile inviare immagini in modalità wireless ad altre fotocamere Canon compatibili con la tecnologia Wi-Fi.

Prima dell'uso

Guida di base

Guida avanzata

Nozioni fondamentali della fotocamera

Modalità Automatica/Modalità Auto ibrida

Altre modalità di scatto

Modalità P

Modalità riproduzione

Funzioni Wi-Fi

Menu di impostazione

Accessori

Appendice

Indice



Invio di immagini a uno smartphone

Esistono diversi modi per connettere la fotocamera a uno smartphone e inviare le immagini.

- Connessione tramite NFC (📖88)
Basta toccare la fotocamera con uno smartphone Android NFC compatibile (versione OS 4.0 o successiva) per connettere tra loro i dispositivi.
- Connessione tramite il menu Wi-Fi (📖91)
È possibile connettere la fotocamera a uno smartphone analogamente alla connessione a un computer o a un altro dispositivo. È possibile aggiungere più smartphone.

Prima di connettersi alla fotocamera, è necessario installare l'app gratuita Camera Connect dedicata sullo smartphone. Per ulteriori informazioni sull'applicazione (smartphone supportati e funzioni comprese), visitare il sito Web di Canon.



- Gli utenti di fotocamere Canon compatibili con la tecnologia Wi-Fi che connettono la fotocamera a uno smartphone tramite Wi-Fi dovrebbero prendere in considerazione di passare dall'app CameraWindow all'app Camera Connect.

Invio di immagini a uno smartphone NFC compatibile

Utilizzare la tecnologia NFC di uno smartphone Android (versione OS 4.0 o successiva) per semplificare la procedura di installazione di Camera Connect e la connessione alla fotocamera.

La prima volta che i dispositivi vengono connessi tramite NFC, il funzionamento varia a seconda della modalità della fotocamera quando i dispositivi sono in contatto.

- Se la fotocamera è disattivata o è in modalità di scatto quando i dispositivi sono in contatto, è possibile scegliere e inviare le immagini nella schermata di selezione delle immagini. Una volta connessi i dispositivi, è anche possibile eseguire scatti in remoto e aggiungere geotag alle foto (📖110). È facile riconnettersi a dispositivi recenti, elencati nel menu Wi-Fi.
- Se è attiva la modalità riproduzione quando i dispositivi si toccano, è possibile scegliere e inviare immagini nella visualizzazione indice mostrata per la selezione delle immagini.

Seguire le istruzioni nella sezione seguente per le connessioni avviate tramite NFC a una fotocamera spenta o in modalità di scatto.

■ Connessione tramite NFC quando la fotocamera è disattivata o in modalità di scatto

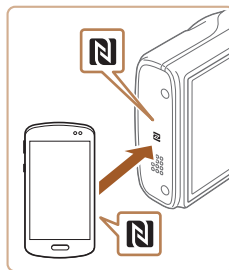

1 Installare Camera Connect.

- Attivare NFC sullo smartphone e far toccare i simboli M dei dispositivi (N) per avviare Google Play automaticamente sullo smartphone. Quando viene visualizzata la pagina di download di Camera Connect, scaricare e installare l'app.

Prima dell'uso

Guida di base

Guida avanzata

Nozioni fondamentali della fotocamera

Modalità Automatica/Modalità Auto ibrida

Altre modalità di scatto

Modalità P

Modalità riproduzione

Funzioni Wi-Fi

Menu di impostazione

Accessori

Appendice

Indice



2 Stabilire la connessione.

- Assicurarsi che la fotocamera sia spenta o in modalità di scatto.
- Toccare il simbolo N (N) sullo smartphone in cui è installato Camera Connect con il simbolo N della fotocamera.
- La fotocamera si avvia automaticamente.
- Se viene visualizzata la schermata [Nickname dispositivo], premere i pulsanti [▲][▼] per scegliere [OK], quindi premere il pulsante [⊞].



- Camera Connect viene avviato sullo smartphone.
- I dispositivi vengono connessi automaticamente.

3 Configurare l'impostazione sulla privacy.

- Dopo che viene visualizzata questa schermata, premere i pulsanti [◀][▶] per scegliere [Sì], quindi premere il pulsante [⊞].
- È ora possibile utilizzare lo smartphone per sfogliare, importare o aggiungere geotag alle immagini sulla fotocamera o scattare in remoto.

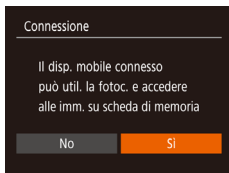

4 Inviare un'immagine.

- Premere i pulsanti [▲][▼][◀][▶] per scegliere [Selez. e invia], quindi premere il pulsante [⊞].
- Premere i pulsanti [▲][▼] per scegliere [Scegli], quindi premere il pulsante [⊞].
- Premere i pulsanti [▲][▼][◀][▶] per scegliere un'immagine da inviare, premere il pulsante [⊞] per contrassegnarlo come selezionato ([✓]), quindi premere il pulsante [MENU].
- Premere i pulsanti [◀][▶] per scegliere [OK], quindi premere il pulsante [⊞].
- Premere i pulsanti [▲][▼][◀][▶] per scegliere [Invia], quindi premere il pulsante [⊞].
- Dopo l'invio dell'immagine viene visualizzato [Trasferimento completato] e viene visualizzata di nuovo la schermata di trasferimento delle immagini.
- Per terminare la connessione, premere il pulsante [MENU], premere i pulsanti [◀][▶] nella schermata di conferma per scegliere [OK], quindi premere il pulsante [⊞]. È anche possibile utilizzare lo smartphone per interrompere la connessione.

Prima dell'uso
Guida di base
Guida avanzata
Nozioni fondamentali della fotocamera
Modalità Automatica/ Modalità Auto ibrida
Altre modalità di scatto
Modalità P
Modalità riproduzione
Funzioni Wi-Fi
Menu di impostazione
Accessori
Appendice
Indice





- Quando si utilizza NFC, tenere a mente i seguenti punti.
 - Evitare di urtare con forza la fotocamera e lo smartphone, per non danneggiare i dispositivi.
 - A seconda dello smartphone, i dispositivi potrebbero non riconoscersi immediatamente. In tal caso, provare a mantenere i dispositivi insieme in posizioni leggermente diverse. Se non è stabilita la connessione, mantenere i dispositivi insieme finché la schermata della fotocamera non viene aggiornata.
 - Se si tenta di stabilire la connessione a fotocamera spenta, è possibile che venga visualizzato un messaggio sullo smartphone per ricordare di accendere la fotocamera. In tal caso, accendere la fotocamera e far toccare nuovamente i dispositivi.
 - Non posizionare altri oggetti tra la fotocamera e lo smartphone. Inoltre, tenere presente che la custodia della fotocamera o dello smartphone o accessori simili potrebbero impedire la comunicazione.
- Quando si sceglie [Si] al passo 3, è possibile visualizzare tutte le immagini contenute nella fotocamera dallo smartphone connesso. Per fare in modo che le immagini rimangano private, in modo che non sia possibile visualizzarle nello smartphone, scegliere [No] al passo 3.
- Una volta registrato uno smartphone, è possibile modificare le relative impostazioni della privacy sulla fotocamera (📖111).



- Le connessioni richiedono che sia inserita una memory card nella fotocamera.
- È anche possibile cambiare il nickname della fotocamera nella schermata al passo 2 (📖89).
- Non tutti gli smartphone NFC compatibili hanno un marchio N (N). Per ulteriori informazioni, consultare il manuale dell'utente fornito con lo smartphone.
- È anche possibile inviare più immagini contemporaneamente e modificare la dimensione delle immagini prima dell'invio (📖105).
- Inoltre, è possibile inviare l'immagine corrente scegliendo [Invia immagine] nella schermata del passo 4.
- Per disattivare le connessioni NFC, scegliere MENU (📖25) ▶ scheda [🔧] ▶ [Impostaz. comunicaz. wireless] ▶ [Impostazioni Wi-Fi] ▶ [NFC] ▶ [Off].

Connessione tramite NFC quando la fotocamera è in modalità di riproduzione



- Premere il pulsante [📷] per accendere la fotocamera.
- Toccare con lo smartphone in cui è installato Camera Connect (📖88) il simbolo N (N) della fotocamera.
- Premere i pulsanti [▲][▼][◀][▶] per scegliere un'immagine da inviare, quindi premere il pulsante [📷]. Viene visualizzato [✓].
- Per annullare la selezione, premere nuovamente il pulsante [📷]. [✓] non viene più visualizzato.
- Ripetere la procedura per scegliere altre immagini.
- Al termine della scelta delle immagini, premere il pulsante [MENU].
- Premere i pulsanti [◀][▶] per scegliere [OK], quindi premere il pulsante [📷].
- Premere i pulsanti [▲][▼][◀][▶] per scegliere [Invia], quindi premere il pulsante [📷].
- Le immagini vengono inviate.



- Se durante la connessione viene visualizzato un messaggio sulla fotocamera in cui viene richiesto di immettere il nickname, attenersi al passo 2 in "Invio di immagini a uno smartphone NFC compatibile" (📖88) per immetterlo.
- La fotocamera non conserva una registrazione degli smartphone connessi tramite NFC in modalità riproduzione.
- È possibile predisporre le immagini da trasferire nelle dimensioni desiderate (📖105).

Prima dell'uso
Guida di base
Guida avanzata
Nozioni fondamentali della fotocamera
Modalità Automatica/Modalità Auto ibrida
Altre modalità di scatto
Modalità P
Modalità riproduzione
Funzioni Wi-Fi
Menu di impostazione
Accessori
Appendice
Indice



Aggiunta di uno smartphone

Questi passaggi mostrano come utilizzare la fotocamera come un punto di accesso, ma è anche possibile utilizzare un punto di accesso esistente (93).



1 Installare Camera Connect.

- Con iPhone e iPad, trovare Camera Connect nell'App Store, quindi scaricare e installare l'app.
- Con gli smartphone Android, trovare Camera Connect in Google Play, quindi scaricare e installare l'app.

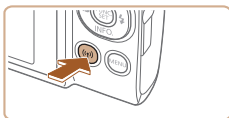

2 Accedere al menu Wi-Fi.

- Premere il pulsante [F].
- Se viene visualizzata la schermata [Nickname dispositivo], scegliere [OK].



3 Scegliere [☐].

- Premere i pulsanti [▲][▼][◀][▶] per scegliere [☐], quindi premere il pulsante [OK].



4 Scegliere [Aggiungi dispositivo].

- Premere i pulsanti [▲][▼] per scegliere [Aggiungi dispositivo] e premere il pulsante [OK].
- Vengono visualizzati l'SSID e la password della fotocamera.

5 Connettere lo smartphone alla rete.

- Nel menu di impostazioni Wi-Fi dello smartphone, scegliere l'SSID (nome di identificazione della rete) visualizzato sulla fotocamera per stabilire una connessione.
- Nel campo della password immettere la password visualizzata sulla fotocamera.

6 Avviare Camera Connect.

- Avviare Camera Connect sullo smartphone.

7 Selezionare la fotocamera a cui connettersi.

- Nella schermata di selezione della fotocamera visualizzata sullo smartphone scegliere la fotocamera per avviare l'abbinamento.

Prima dell'uso

Guida di base

Guida avanzata

Nozioni fondamentali della fotocamera

Modalità Automatica/Modalità Auto ibrida

Altre modalità di scatto

Modalità P

Modalità riproduzione

Funzioni Wi-Fi

Menu di impostazione

Accessori

Appendice

Indice



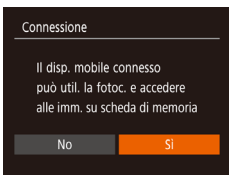

8 Configurare l'impostazione sulla privacy.

- Premere i pulsanti [◀][▶] per scegliere [Sì], quindi premere il pulsante [OK].
- È ora possibile utilizzare lo smartphone per sfogliare, importare o aggiungere geotag alle immagini sulla fotocamera o scattare in remoto.



9 Inviare un'immagine.

- Premere i pulsanti [▲][▼][◀][▶] per scegliere [Selez. e invia], quindi premere il pulsante [OK].
- Premere i pulsanti [▲][▼] per scegliere [Scegli], quindi premere il pulsante [OK].
- Premere i pulsanti [▲][▼][◀][▶] per scegliere un'immagine da inviare, premere il pulsante [OK] per contrassegnarlo come selezionato ([✓]), quindi premere il pulsante [MENU].
- Premere i pulsanti [◀][▶] per scegliere [OK], quindi premere il pulsante [OK].
- Premere i pulsanti [▲][▼][◀][▶] per scegliere [Invia], quindi premere il pulsante [OK].
- Dopo l'invio dell'immagine viene visualizzato [Trasferimento completato] e viene visualizzata di nuovo la schermata di trasferimento delle immagini.
- Per terminare la connessione, premere il pulsante [MENU], premere i pulsanti [◀][▶] nella schermata di conferma per scegliere [OK], quindi premere il pulsante [OK]. È anche possibile utilizzare lo smartphone per interrompere la connessione.
- Per aggiungere altri smartphone, ripetere la procedura partendo dal passo 1.



- Quando si sceglie [Sì] al passo 8, è possibile visualizzare tutte le immagini contenute nella fotocamera dallo smartphone connesso. Per fare in modo che le immagini della fotocamera rimangano private, in modo che non sia possibile visualizzarle sullo smartphone, scegliere [No] al passo 8.
- Una volta registrato uno smartphone, è possibile modificare le relative impostazioni della privacy sulla fotocamera (111).



- Le connessioni richiedono che sia inserita una memory card nella fotocamera.
- Dopo aver collegato i dispositivi tramite il menu Wi-Fi, le destinazioni recenti saranno elencate per prime quando si accede al menu Wi-Fi. È possibile riconnettersi facilmente premendo i pulsanti [▲][▼] per scegliere il nome del dispositivo e poi premendo il pulsante [OK]. Per aggiungere un nuovo dispositivo, visualizzare la schermata di selezione dei dispositivi premendo i pulsanti [◀][▶], quindi configurare l'impostazione.
- Se si preferisce non visualizzare i dispositivi di destinazione recenti, scegliere MENU (25) ▶ scheda [↑] ▶ [Impostaz. comunicaz. wireless] ▶ [Impostazioni Wi-Fi] ▶ [Off].
- Per connettersi senza immettere una password al passo 5, scegliere MENU (25) ▶ scheda [↑] ▶ [Impostaz. comunicaz. wireless] ▶ [Impostazioni Wi-Fi] ▶ [Password] ▶ [Off]. [Password] non è più visualizzato nella schermata SSID (al passo 4).
- È anche possibile inviare più immagini contemporaneamente e modificare la dimensione delle immagini prima dell'invio (105).
- È possibile inviare l'immagine corrente scegliendo [Invia immagine] nella schermata al passo 9.

Prima dell'uso
Guida di base
Guida avanzata
Nozioni fondamentali della fotocamera
Modalità Automatica/Modalità Auto ibrida
Altre modalità di scatto
Modalità P
Modalità riproduzione
Funzioni Wi-Fi
Menu di impostazione
Accessori
Appendice
Indice



Utilizzo di un punto di accesso differente

Quando si connette la fotocamera a uno smartphone tramite il menu Wi-Fi, è anche possibile utilizzare un punto di accesso esistente.



1 Preparare la connessione.

- Accedere alla schermata [Attendere. Connessione] eseguendo la procedura descritta ai passi 1 - 4 in "Aggiunta di uno smartphone" (📖91).

2 Connettere lo smartphone al punto di accesso.

3 Scegliere [Cambia rete].

- Premere i pulsanti [◀][▶] per scegliere [Cambia rete], quindi premere il pulsante [📶].
- Verrà visualizzato un elenco di punti di accesso rilevato.

4 Connettersi al punto di accesso.

- Per i punti di accesso compatibili con WPS, connettersi al punto di accesso eseguendo la procedura descritta ai passi 5 - 8 di "Utilizzo di punti di accesso compatibili con WPS" (📖96).
- Per i punti di accesso non compatibili con WPS, eseguire la procedura descritta ai passi 2 - 4 in "Connessione ai punti di accesso elencati" (📖98) per connettersi al punto di accesso.

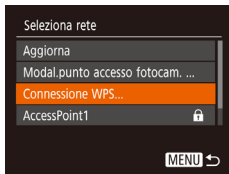

5 Selezionare la fotocamera a cui connettersi.

- Nella schermata di selezione della fotocamera visualizzata sullo smartphone scegliere la fotocamera per avviare l'abbinamento.

6 Configurare le impostazioni della privacy e inviare le immagini.

- Eseguire la procedura descritta ai passi 8 - 9 in "Aggiunta di uno smartphone" (📖91) per configurare le impostazioni relative alla privacy e inviare le immagini.

Punto di accesso precedente

È possibile riconnettersi automaticamente a qualunque punto di accesso precedente attenendosi alla procedura del passo 4 in "Aggiunta di uno smartphone" (📖91).

- Per utilizzare la fotocamera come punto di accesso, scegliere [Cambia rete] nella schermata visualizzata quando si stabilisce una connessione, quindi scegliere [Modal.punto accesso fotocam.].
- Per passare da un punto di accesso a un altro, scegliere [Cambia rete] nella schermata visualizzata quando si stabilisce una connessione, quindi seguire la procedura in "Utilizzo di un punto di accesso differente" (📖93) dal passo 4.

Prima dell'uso

Guida di base

Guida avanzata

Nozioni fondamentali della fotocamera

Modalità Automatica/Modalità Auto ibrida

Altre modalità di scatto

Modalità P

Modalità riproduzione

Funzioni Wi-Fi

Menu di impostazione

Accessori

Appendice

Indice

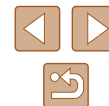

Salvataggio delle immagini in un computer

Operazioni preliminari per la registrazione di un computer

Per ulteriori informazioni sui computer a cui non è possibile connettere la fotocamera tramite Wi-Fi, sui requisiti di sistema e sulla compatibilità (incluso il supporto in nuovi sistemi operativi), visitare il sito Web Canon.



- Le edizioni Windows 7 Starter e Home Basic non sono supportate.
- Windows 7 N (versione europea) e KN (versione Corea del Sud) richiedono download e installazione separati di Windows Media Feature Pack.

Per ulteriori informazioni, consultare il seguente sito Web.
<http://go.microsoft.com/fwlink?LinkId=159730>

Installazione del software

Le schermate di Windows 7 e Mac OS X 10.8 vengono qui utilizzate per finalità illustrative.

1 Download del software.

- Con un computer connesso a Internet accedere all'indirizzo <http://www.canon.com/icpd/>.
- Accedere al sito specifico per il proprio paese o la propria regione.
- Download del software.

2 Installare il software.

- Fare clic su [Installazione standard] e seguire le istruzioni visualizzate per completare il processo di installazione.
- L'installazione potrebbe richiedere qualche minuto in base alle prestazioni del computer e alla connessione a Internet.
- Fare clic su [Fine] o [Riavvia] nella schermata successiva all'installazione.



- È necessario disporre dell'accesso a Internet. Eventuali costi per l'account ISP e tariffe di accesso devono essere pagati separatamente.



- Per disinstallare il software, attenersi alla seguente procedura.
 - Windows: scegliere [Start] ► [Tutti i programmi] ► [Canon Utilities], quindi scegliere il software da disinstallare.
 - Mac OS: nella cartella [Canon Utilities] all'interno della cartella [Applicazioni] selezionare la cartella del software da disinstallare e trascinarla nel Cestino, quindi svuotare il Cestino.

Prima dell'uso

Guida di base

Guida avanzata

Nozioni fondamentali della fotocamera

Modalità Automatica/Modalità Auto ibrida

Altre modalità di scatto

Modalità P

Modalità riproduzione

Funzioni Wi-Fi

Menu di impostazione

Accessori

Appendice

Indice



Configurazione del computer per una connessione Wi-Fi (solo Windows)

Su un computer Windows, configurare le seguenti impostazioni prima di collegare la fotocamera al computer in modalità wireless.



1 Verificare che il computer sia connesso a un punto di accesso.

- Per istruzioni su come controllare la connessione di rete, consultare il manuale dell'utente fornito con il computer.

2 Configurare l'impostazione.

- Fare clic nel seguente ordine: Menu [Start] ► [Tutti i programmi] ► [Canon Utilities] ► [CameraWindow] ► [Impostazione della connessione Wi-Fi].
- Nell'applicazione visualizzata attenersi alle istruzioni sullo schermo e configurare l'impostazione.



- Quando si esegue l'utility nel passo 2, vengono configurate le seguenti impostazioni di Windows.
 - Attivare il flusso multimediale.
Ciò consentirà alla fotocamera di visualizzare (trovare) il computer a cui accedere tramite Wi-Fi.
 - Attivare l'individuazione della rete.
Ciò consentirà al computer di visualizzare (trovare) la fotocamera.
 - Attivare ICMP (Internet Control Message Protocol).
Ciò consente di controllare lo stato di connessione della rete.
 - Attivare Universal Plug & Play (UPnP).
Ciò consentirà ai dispositivi di rete di rilevarsi tra di loro automaticamente.
- Alcune applicazioni software per la sicurezza potrebbero impedire il completamento della configurazione delle impostazioni. Verificare le impostazioni del software di sicurezza.

Salvataggio delle immagini in un computer connesso

Connettersi al punto di accesso tramite Wi-Fi, attenendosi alla seguente procedura.

Consultare inoltre il manuale dell'utente fornito con il punto di accesso.

Verifica della compatibilità del punto di accesso

Verificare che il router Wi-Fi o l'unità di base sia conforme agli standard Wi-Fi in "Fotocamera" (149).

I metodi di connessione variano a seconda che il punto di accesso supporti Wi-Fi Protected Setup (WPS, 96) o meno (98). Per i punti di accesso non WPS, verificare le seguenti informazioni.

- Nome della rete (SSID/ESSID)
SSID o ESSID del punto di accesso in uso. Denominato anche "nome del punto di accesso" o "nome della rete".
- Autenticazione di rete/crittografia dei dati (metodo di crittografia/modalità di crittografia)
Metodo di crittografia dei dati utilizzato durante i trasferimenti wireless. Verificare quale impostazione di sicurezza è utilizzata: WPA2-PSK (AES), WPA2-PSK (TKIP), WPA-PSK (AES), WPA-PSK (TKIP), WEP (autenticazione a sistema aperto) o nessuna.
- Password (chiave di crittografia/chiave di rete)
Chiave utilizzata per crittografare i dati durante i trasferimenti wireless. Denominata anche "chiave di crittografia" o "chiave di rete".
- Indice chiavi (chiave di trasmissione)
Chiave impostata quando si utilizza il sistema WEP per l'autenticazione di rete/la crittografia dei dati. Utilizzare "1" come impostazione.



- Nel caso in cui per la configurazione della rete sia necessario essere amministratore di sistema, contattare l'amministratore di sistema per ottenere maggiori informazioni.
- Le seguenti impostazioni sono decisive per garantire la sicurezza della rete. Quando si apportano modifiche, prestare la necessaria attenzione.

Prima dell'uso

Guida di base

Guida avanzata

Nozioni fondamentali della fotocamera

Modalità Automatica/Modalità Auto ibrida

Altre modalità di scatto

Modalità P

Modalità riproduzione

Funzioni Wi-Fi

Menu di impostazione

Accessori

Appendice

Indice





- Per informazioni sulla compatibilità WPS e istruzioni su come controllare le impostazioni di rete, consultare il manuale dell'utente fornito con il punto di accesso.
- Un router è un dispositivo in grado di creare una struttura di rete (LAN) per connettere più computer. Un router che prevede una funzione Wi-Fi interna è definito "router Wi-Fi".
- In questa guida, tutti i router Wi-Fi e le unità di base vengono denominati "punti di accesso".
- Se per la rete Wi-Fi si utilizza un filtro degli indirizzi MAC, assicurarsi di aggiungere l'indirizzo MAC della fotocamera al punto di accesso. È possibile verificare l'indirizzo MAC della fotocamera scegliendo MENU (📖25) ► scheda (📄) ► [Impostaz. comunicaz. wireless] ► [Impostazioni Wi-Fi] ► [Controlla indirizzo MAC].

Utilizzo di punti di accesso compatibili con WPS

WPS semplifica il completamento della configurazione delle impostazioni durante la connessione dei dispositivi tramite Wi-Fi. Per configurare le impostazioni su un dispositivo con supporto WPS, è possibile utilizzare il metodo di configurazione tramite pressione di un pulsante o il metodo PIN.

1 Verificare che il computer sia connesso a un punto di accesso.

- Per istruzioni su come controllare la connessione, consultare il manuale dell'utente fornito con il dispositivo e il punto di accesso.

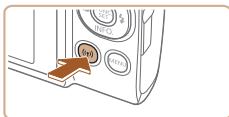

2 Accedere al menu Wi-Fi.

- Premere il pulsante (📄).

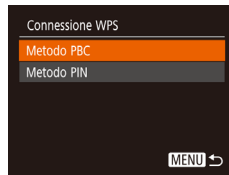
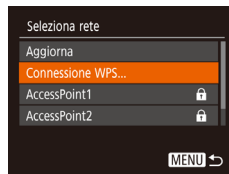

- Se viene visualizzata la schermata [Nickname dispositivo], premere i pulsanti [▲][▼] per scegliere [OK], quindi premere il pulsante (📄).

3 Scegliere (📄).

- Premere i pulsanti [▲][▼][◀][▶] per scegliere (📄), quindi premere il pulsante (📄).

4 Scegliere [Aggiungi dispositivo].

- Premere i pulsanti [▲][▼] per scegliere [Aggiungi dispositivo] e premere il pulsante (📄).

5 Scegliere [Connessione WPS].

- Premere i pulsanti [▲][▼], per scegliere [Connessione WPS], quindi premere il pulsante (📄).

6 Scegliere [Metodo PBC].

- Premere i pulsanti [▲][▼], per scegliere [Metodo PBC], quindi premere il pulsante (📄).

- Prima dell'uso
- Guida di base
- Guida avanzata
 - Nozioni fondamentali della fotocamera
 - Modalità Automatica/Modalità Auto ibrida
 - Altre modalità di scatto
 - Modalità P
 - Modalità riproduzione
 - Funzioni Wi-Fi
 - Menu di impostazione
 - Accessori
 - Appendice
- Indice

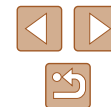

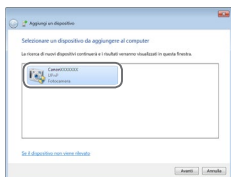
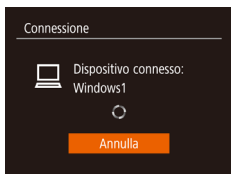
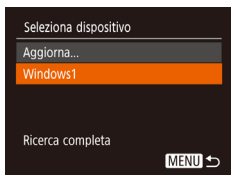

7 Stabilire la connessione.

- Nel punto di accesso, tenere premuto per alcuni secondi il pulsante della connessione WPS.
- Sulla fotocamera, premere il pulsante [OK] per andare al passo successivo.
- La fotocamera si connette al punto di accesso e nella schermata [Selezione dispositivo] verrà visualizzato un elenco dei dispositivi connessi.

8 Scegliere il dispositivo di destinazione.

- Premere i pulsanti [▲][▼] per scegliere il nome del dispositivo di destinazione, quindi premere il pulsante [OK].

9 Installare un driver (solo alla prima connessione di Windows).

- Quando nella fotocamera viene visualizzata questa schermata, fare clic sul menu Start del computer, quindi su [Pannello di controllo] e scegliere [Aggiungi dispositivo].
- Fare doppio clic sull'icona della fotocamera connessa.
- Verrà avviata l'installazione dei driver.
- Al completamento dell'installazione e ad avvenuta connessione di computer e fotocamera, verrà visualizzata la schermata di AutoPlay. Sulla fotocamera non apparirà alcuna schermata.

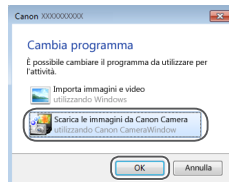

10 Visualizzare CameraWindow.

- Windows: accedere a CameraWindow facendo clic su [Scarica le immagini da Canon Camera].
- Mac OS: CameraWindow viene visualizzato automaticamente quando si stabilisce una connessione Wi-Fi tra la fotocamera e il computer.

11 Importare immagini.

- Fare clic su [Importa immagini da fotocamera], quindi su [Importa immagini non trasferite].
- Le immagini vengono salvate nella cartella Immagini del computer, in cartelle separate denominate dalla data.
- Fare clic su [OK] nella schermata visualizzata al completamento dell'importazione.
- Per visualizzare le immagini salvate su un computer, utilizzare il software preinstallato o comunemente disponibile compatibile con le immagini acquisite dalla fotocamera.

Prima dell'uso
Guida di base
Guida avanzata
Nozioni fondamentali della fotocamera
Modalità Automatica/Modalità Auto ibrida
Altre modalità di scatto
Modalità P
Modalità riproduzione
Funzioni Wi-Fi
Menu di impostazione
Accessori
Appendice
Indice





- Dopo aver collegato i dispositivi tramite il menu Wi-Fi, le destinazioni recenti saranno elencate per prime quando si accede al menu Wi-Fi. È possibile riconnettersi facilmente premendo i pulsanti [▲][▼] per scegliere il nome del dispositivo e poi premendo il pulsante [⊕]. Per aggiungere un nuovo dispositivo, visualizzare la schermata di selezione dei dispositivi premendo i pulsanti [◀][▶], quindi configurare l'impostazione.
- Se si preferisce non visualizzare i dispositivi di destinazione recenti, scegliere MENU [25] ▶ scheda [↑][↓] ▶ [Impostaz. comunicaz. wireless] ▶ [Impostazioni Wi-Fi] ▶ [Cronol. dest.] ▶ [Off].
- È anche possibile cambiare il nickname della fotocamera nella schermata al passo 2 ([96]).
- Quando la fotocamera è connessa a un computer, sullo schermo della fotocamera non viene visualizzato nulla.
- Mac OS: se CameraWindow non viene visualizzato, fare clic sull'icona [CameraWindow] nel Dock.
- Spegnerla la fotocamera per disconnetterla.
- Se al passo 6 si sceglie [Metodo PIN], sulla schermata verrà visualizzato un codice PIN. Assicurarsi di impostare tale codice nel punto di accesso. Nella schermata [Seleziona dispositivo] scegliere un dispositivo. Per ulteriori dettagli, consultare il manuale dell'utente fornito insieme al punto di accesso.

Connessione ai punti di accesso elencati

1 Visualizzare i punti di accesso dell'elenco.

- Visualizzare le reti nell'elenco (punti di accesso) come descritto nei passi 1 - 4 di "Utilizzo di punti di accesso compatibili con WPS" ([96]).

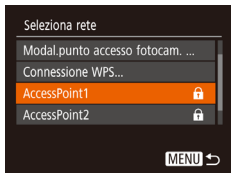

2 Scegliere un punto di accesso.

- Premere i pulsanti [▲][▼] per scegliere una rete (punto di accesso), quindi premere il pulsante [⊕].

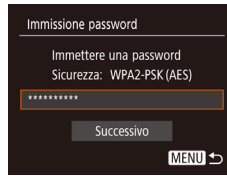

- Per determinare la password del punto di accesso, verificare il punto di accesso o consultare il manuale dell'utente.
- Se non vengono rilevati punti di accesso dopo aver scelto [Aggiorna] al passo per aggiornare l'elenco, scegliere [Impostazioni manuali] al passo 2 per completare le impostazioni del punto di accesso manualmente. Attenersi alle istruzioni visualizzate e immettere SSID, impostazioni di protezione e password.
- Quando si utilizza un punto di accesso già utilizzato per la connessione a un altro dispositivo, per la password nel passo 3 viene visualizzato, [*]. Per utilizzare la stessa password, premere i pulsanti [▲][▼] per scegliere [Successivo], quindi premere il pulsante [⊕].

3 Immettere la password per il punto di accesso.

- Premere il pulsante [⊕] per accedere alla tastiera, quindi immettere la password ([26]).
- Premere i pulsanti [▲][▼] per scegliere [Successivo], quindi premere il pulsante [⊕].

4 Scegliere [Autom.].

- Premere i pulsanti [▲][▼] per scegliere [Autom.], quindi premere il pulsante [⊕].
- Per salvare le immagini su un computer connesso, attenersi alla procedura in "Utilizzo di punti di accesso compatibili con WPS" ([96]) dal passo 8.

- Prima dell'uso
- Guida di base
- Guida avanzata
 - Nozioni fondamentali della fotocamera
 - Modalità Automatica/ Modalità Auto ibrida
 - Altre modalità di scatto
 - Modalità P
 - Modalità riproduzione
 - Funzioni Wi-Fi
 - Menu di impostazione
 - Accessori
 - Appendice
- Indice

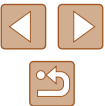

Punto di accesso precedente

È possibile riconnettersi automaticamente a qualunque punto di accesso precedente attenendosi alla procedura del passo 4 in “Utilizzo di punti di accesso compatibili con WPS” (📖96).

- Per connettersi a un dispositivo tramite un punto di accesso, verificare che il dispositivo di destinazione sia già connesso al punto di accesso, quindi seguire la procedura in “Utilizzo di punti di accesso compatibili con WPS” (📖96) dal passo 8.
- Per passare da un punto di accesso a un altro, scegliere [Cambia rete] nella schermata visualizzata quando si stabilisce una connessione, quindi seguire la procedura in “Utilizzo di punti di accesso compatibili con WPS” (📖96) dal passo 5 o la procedura “Connessione ai punti di accesso elencati” (📖98) dal passo 2.

Invio di immagini a un servizio Web registrato

Registrazione dei servizi Web

Utilizzare uno smartphone o un computer per aggiungere alla fotocamera i servizi Web che si desidera utilizzare.

- Per completare le impostazioni della fotocamera per CANON iMAGE GATEWAY e altri servizi Web è necessario uno smartphone o un computer con un browser e una connessione Internet.
- Consultare il sito Web di CANON iMAGE GATEWAY per informazioni dettagliate sui requisiti del browser (Microsoft Internet Explorer e così via), incluse le impostazioni e le informazioni sulla versione.
- Per informazioni su paesi e regioni in cui CANON iMAGE GATEWAY è disponibile, visitare il sito Web Canon (<http://www.canon.com/cig/>).
- Per utilizzare i servizi Web, è necessario disporre di un account diverso da CANON iMAGE GATEWAY. Per ulteriori informazioni, visitare i siti Web dei servizi che si desidera registrare.
- Potrebbero essere previste tariffe diverse per la connessione ISP e punti di accesso.



- È anche possibile scaricare guide dell'utente da CANON iMAGE GATEWAY.

Prima dell'uso

Guida di base

Guida avanzata

Nozioni fondamentali della fotocamera

Modalità Automatica/Modalità Auto ibrida

Altre modalità di scatto

Modalità P

Modalità riproduzione

Funzioni Wi-Fi

Menu di impostazione

Accessori

Appendice

Indice



Registrazione di CANON IMAGE GATEWAY

Collegare la fotocamera a CANON iMAGE GATEWAY aggiungendo CANON iMAGE GATEWAY come servizio Web di destinazione nella fotocamera.

È necessario immettere un indirizzo e-mail sul computer o sullo smartphone per ricevere un messaggio di notifica del completamento del collegamento.

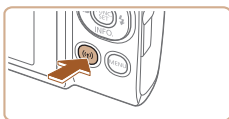

1 Accedere al menu Wi-Fi.

- Premere il pulsante [Wi-Fi].

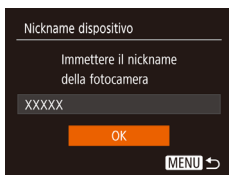

- Se viene visualizzata la schermata [Nickname dispositivo], premere i pulsanti [▲][▼] per scegliere [OK], quindi premere il pulsante [OK].



2 Scegliere [Cloud].

- Premere i pulsanti [▲][▼][◀][▶] per scegliere [Cloud], quindi premere il pulsante [OK].

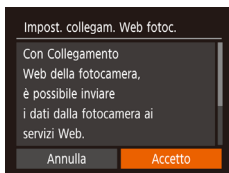

3 Accettare i termini del servizio per immettere un indirizzo e-mail.

- Leggere i termini del servizio visualizzati, premere i pulsanti [◀][▶] per scegliere [Accetto], quindi premere il pulsante [OK].

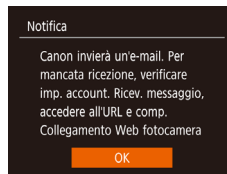
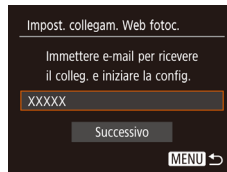
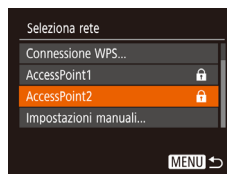

4 Stabilire una connessione con un punto di accesso.

- Connettersi al punto di accesso come descritto ai passi 5 - 7 in "Utilizzo di punti di accesso compatibili con WPS" (📖96) o ai passi 2 - 4 in "Connessione ai punti di accesso elencati" (📖98).

5 Immettere l'indirizzo e-mail.

- Dopo che la fotocamera è stata connessa a CANON iMAGE GATEWAY attraverso il punto di accesso, viene visualizzata una schermata per l'immissione dell'indirizzo e-mail.
- Immettere l'indirizzo e-mail, premere i pulsanti [▲][▼] per scegliere [Successivo], quindi premere il pulsante [OK].

6 Immettere un numero a quattro cifre.

- Immettere un numero a quattro cifre, premere i pulsanti [▲][▼] per scegliere [Successivo], quindi premere il pulsante [OK].
- Questo numero a quattro cifre servirà in seguito per configurare il collegamento a CANON iMAGE GATEWAY al passo 8.

7 Controllare il messaggio di notifica.

- Dopo che le informazioni sono state inviate a CANON iMAGE GATEWAY, si riceverà un messaggio di notifica all'indirizzo e-mail immesso al passo 5.
- Premere il pulsante [OK] nella schermata successiva, che indica che la notifica è stata inviata.
- [Cloud] diventa [Cloud con mail icona].

Prima dell'uso
Guida di base
Guida avanzata
Nozioni fondamentali della fotocamera
Modalità Automatica/Modalità Auto ibrida
Altre modalità di scatto
Modalità P
Modalità riproduzione
Funzioni Wi-Fi
Menu di impostazione
Accessori
Appendice
Indice





8 Accedere alla pagina indicata nel messaggio di notifica e completare l'impostazione del collegamento della fotocamera.

- Sul computer o sullo smartphone accedere alla pagina indicata nel messaggio di notifica.
- Attenersi alle istruzioni per completare l'impostazione nella pagina delle impostazioni del collegamento della fotocamera.



9 Completare l'impostazione di CANON IMAGE GATEWAY sulla fotocamera.

- Premere i pulsanti [▲][▼][◀][▶] per scegliere [📧], quindi premere il pulsante [📧].
- [📖] (108) e CANON IMAGE GATEWAY vengono aggiunti come destinazioni.
- Se necessario, è possibile aggiungere altri servizi Web. In questo caso, attenersi alla procedura indicata a partire dal passo 2 in "Registrazione di altri servizi Web" (101).



- Assicurarsi innanzitutto che l'applicazione di posta elettronica del computer o dello smartphone in uso non sia configurata per bloccare e-mail provenienti da domini specifici. Ciò infatti potrebbe impedire la ricezione del messaggio di conferma.



- È anche possibile cambiare il nickname della fotocamera nella schermata al passo 1 (112).
- Dopo aver collegato i dispositivi tramite il menu Wi-Fi, le destinazioni recenti saranno elencate per prime quando si accede al menu. Premere i pulsanti [◀][▶] per accedere alla schermata di selezione del dispositivo, quindi configurare l'impostazione.

Registrazione di altri servizi Web

Oltre a CANON IMAGE GATEWAY, è possibile aggiungere altri servizi Web alla fotocamera.



1 Eseguire l'accesso a CANON IMAGE GATEWAY e accedere alla pagina delle impostazioni del collegamento alla fotocamera.

- In un computer o uno smartphone, accedere al sito <http://www.canon.com/cig/> per visitare CANON IMAGE GATEWAY.



2 Configurare il servizio Web da utilizzare.

- Sul computer o sullo smartphone visualizzare la schermata delle impostazioni del servizio Web.
- Attenersi alle istruzioni visualizzate per completare l'impostazione dei servizi Web da utilizzare.



3 Scegliere [📧].

- Premere il pulsante [📧].
- Premere i pulsanti [▲][▼][◀][▶] per scegliere [📧], quindi premere il pulsante [📧].
- Le impostazioni dei servizi Web sono ora aggiornate.



- Se alcune impostazioni configurate subiscono modifiche, attenersi nuovamente a questa procedura per aggiornare le impostazioni della fotocamera.

Prima dell'uso
Guida di base
Guida avanzata
Nozioni fondamentali della fotocamera
Modalità Automatica/ Modalità Auto ibrida
Altre modalità di scatto
Modalità P
Modalità riproduzione
Funzioni Wi-Fi
Menu di impostazione
Accessori
Appendice
Indice

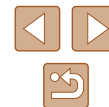

Caricamento di immagini sui servizi Web

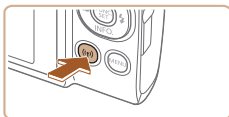

1 Accedere al menu Wi-Fi.

- Premere il pulsante [Wi-Fi].



2 Scegliere la destinazione.

- Premere i pulsanti [▲][▼][◀][▶] per scegliere l'icona del servizio Web a cui connettersi, quindi premere il pulsante [OK].
- Se con un servizio Web vengono utilizzati più destinatari o opzioni di condivisione, scegliere la voce desiderata nella schermata [Seleziona il destinatario] premendo i pulsanti [▲][▼], quindi premere il pulsante [OK].



3 Inviare un'immagine.

- Premere i pulsanti [▲][▼][◀][▶] per scegliere [Selez. e invia], quindi premere il pulsante [OK].
- Premere i pulsanti [▲][▼] per scegliere [Scegli], quindi premere il pulsante [OK].
- Premere i pulsanti [▲][▼][◀][▶] per scegliere un'immagine da inviare, premere il pulsante [OK] per contrassegnarlo come selezionato ([✓]), quindi premere il pulsante [MENU].
- Premere i pulsanti [◀][▶] per scegliere [OK], quindi premere il pulsante [OK].
- Premere i pulsanti [▲][▼][◀][▶] per scegliere [Invia], quindi premere il pulsante [OK].

- Quando si eseguono caricamenti su YouTube, è necessario leggere i termini di servizio visualizzati, selezionare [Accetto], quindi premere il pulsante [OK].
- Premere il pulsante [OK] per tornare alla schermata di riproduzione una volta che viene visualizzato [OK] dopo l'invio dell'immagine.



- Le connessioni richiedono che sia inserita una memory card nella fotocamera con le immagini salvate.
- È anche possibile inviare più immagini contemporaneamente, ridimensionare le immagini e aggiungere commenti prima dell'invio (105).
- Inoltre, è possibile inviare l'immagine corrente scegliendo [Invia immagine] nella schermata del passo 3.
- Per vedere le immagini caricate su CANON IMAGE GATEWAY in uno smartphone, utilizzare l'app dedicata Canon Online Photo Album. Scaricare e installare l'app Canon Online Photo Album per iPhone o iPad dall'App Store, o per i dispositivi Android da Google Play.

Prima dell'uso

Guida di base

Guida avanzata

Nozioni fondamentali della fotocamera

Modalità Automatica/Modalità Auto ibrida

Altre modalità di scatto

Modalità P

Modalità riproduzione

Funzioni Wi-Fi

Menu di impostazione

Accessori

Appendice

Indice

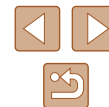

Stampa di immagini in modalità wireless da una stampante connessa

Connettere la fotocamera a una stampante tramite Wi-Fi per stampare, attenendosi alla seguente procedura. Questi passaggi mostrano come utilizzare la fotocamera come un punto di accesso, ma è anche possibile utilizzare un punto di accesso esistente (93).

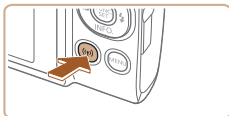

1 Accedere al menu Wi-Fi.

- Premere il pulsante [Wi-Fi].



2 Scegliere [Stampa].

- Premere i pulsanti [▲][▼][◀][▶] per scegliere [Stampa], quindi premere il pulsante [OK].

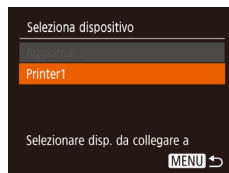

3 Scegliere [Aggiungi dispositivo].

- Premere i pulsanti [▲][▼] per scegliere [Aggiungi dispositivo] e premere il pulsante [OK].
- Vengono visualizzati l'SSID e la password della fotocamera.



4 Connettere la stampante alla rete.

- Nel menu di impostazioni Wi-Fi della stampante, scegliere l'SSID (nome di identificazione della rete) visualizzato sulla fotocamera per stabilire una connessione.
- Nel campo della password immettere la password visualizzata sulla fotocamera.

5 Scegliere la stampante.

- Premere i pulsanti [▲][▼] per scegliere il nome della stampante, quindi premere il pulsante [OK].

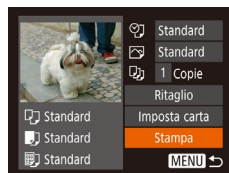

6 Scegliere un'immagine da stampare.

- Premere i pulsanti [◀][▶] per scegliere un'immagine.
- Premere il pulsante [OK], scegliere [Stampa], quindi premere nuovamente il pulsante [OK].
- Premere i pulsanti [▲][▼] per scegliere [Stampa], quindi premere il pulsante [OK].
- Per istruzioni dettagliate sulla stampa, vedere "Stampa delle immagini" (127).
- Per terminare la connessione, premere il pulsante [▲], premere i pulsanti [◀][▶] nella schermata di conferma per scegliere [OK], quindi premere il pulsante [OK].

Prima dell'uso
Guida di base
Guida avanzata
Nozioni fondamentali della fotocamera
Modalità Automatica/Modalità Auto ibrida
Altre modalità di scatto
Modalità P
Modalità riproduzione
Funzioni Wi-Fi
Menu di impostazione
Accessori
Appendice
Indice





- Le connessioni richiedono che sia inserita una memory card nella fotocamera con le immagini salvate.
- Dopo aver collegato i dispositivi tramite il menu Wi-Fi, le destinazioni recenti saranno elencate per prime quando si accede al menu Wi-Fi. È possibile riconnettersi facilmente premendo i pulsanti [▲][▼] per scegliere il nome del dispositivo e poi premendo il pulsante [☺]. Per aggiungere un nuovo dispositivo, visualizzare la schermata di selezione dei dispositivi premendo i pulsanti [◀][▶], quindi configurare l'impostazione.
- Se si preferisce non visualizzare i dispositivi di destinazione recenti, scegliere MENU (📖25) ▶ scheda [↑][↓] ▶ [Impostaz. comunicaz. wireless] ▶ [Impostazioni Wi-Fi] ▶ [Off].
- Per connettersi senza immettere una password al passo 4, scegliere MENU (📖25) ▶ scheda [↑][↓] ▶ [Impostaz. comunicaz. wireless] ▶ [Impostazioni Wi-Fi] ▶ [Password] ▶ [Off]. [Password] non è più visualizzato nella schermata SSID (al passo 3).
- Per utilizzare un altro punto di accesso, attenersi alla procedura indicata ai passi 3 - 4 in "Utilizzo di un punto di accesso differente" (📖93).

Invio di immagini a un'altra fotocamera

È possibile connettere due fotocamere tramite Wi-Fi e inviare immagini dall'una all'altra come descritto di seguito.

- La connessione in modalità wireless può essere effettuata solo per fotocamere Canon dotate di funzione Wi-Fi. Non è possibile connettersi a una fotocamera Canon che non è dotata di funzione Wi-Fi, anche se supporta schede Eye-Fi/FlashAir.

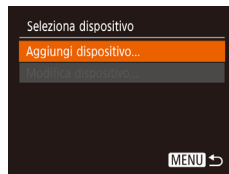
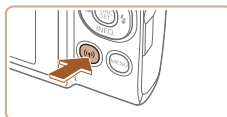

1 Accedere al menu Wi-Fi.

- Premere il pulsante [☺].

2 Scegliere [📷].

- Premere i pulsanti [▲][▼][◀][▶] per scegliere [📷], quindi premere il pulsante [☺].

3 Scegliere [Aggiungi dispositivo].

- Premere i pulsanti [▲][▼] per scegliere [Aggiungi dispositivo] e premere il pulsante [☺].
- Seguire anche la procedura indicata nei passi 1 - 3 sulla fotocamera di destinazione.
- Le informazioni per la connessione della fotocamera verranno aggiunte quando [Inizio connessione di rif.] verrà visualizzato sulle schermate di entrambe le fotocamere.

Prima dell'uso
Guida di base
Guida avanzata
Nozioni fondamentali della fotocamera
Modalità Automatica/Modalità Auto ibrida
Altre modalità di scatto
Modalità P
Modalità riproduzione
Funzioni Wi-Fi
Menu di impostazione
Accessori
Appendice
Indice





4 Inviare un'immagine.

- Premere i pulsanti [▲][▼][◀][▶] per scegliere [Selez. e invia], quindi premere il pulsante [⊕].
- Premere i pulsanti [▲][▼] per scegliere [Scegli], quindi premere il pulsante [⊕].
- Premere i pulsanti [▲][▼][◀][▶] per scegliere un'immagine da inviare, premere il pulsante [⊕] per contrassegnarlo come selezionato ([✓]), quindi premere il pulsante [MENU].
- Premere i pulsanti [◀][▶] per scegliere [OK], quindi premere il pulsante [⊕].
- Premere i pulsanti [▲][▼][◀][▶] per scegliere [Invia], quindi premere il pulsante [⊕].
- Dopo l'invio dell'immagine viene visualizzato [Trasferimento completato] e viene visualizzata di nuovo la schermata di trasferimento delle immagini.
- Per terminare la connessione, premere il pulsante [MENU], premere i pulsanti [◀][▶] nella schermata di conferma per scegliere [OK], quindi premere il pulsante [⊕].



- Le connessioni richiedono che sia inserita una memory card nella fotocamera.
- Dopo aver collegato i dispositivi tramite il menu Wi-Fi, le destinazioni recenti saranno elencate per prime quando si accede al menu Wi-Fi. È possibile riconnettersi facilmente premendo i pulsanti [▲][▼] per scegliere il nome del dispositivo e poi premendo il pulsante [⊕]. Per aggiungere un nuovo dispositivo, visualizzare la schermata di selezione dei dispositivi premendo i pulsanti [◀][▶], quindi configurare l'impostazione.
- Se si preferisce non visualizzare i dispositivi di destinazione recenti, scegliere MENU [105] ▶ scheda [Yil] ▶ [Impostaz. comunicaz. wireless] ▶ [Impostazioni Wi-Fi] ▶ [Off].
- È anche possibile inviare più immagini contemporaneamente e modificare la dimensione delle immagini prima dell'invio [105].
- Inoltre, è possibile inviare l'immagine corrente scegliendo [Invia immagine] nella schermata del passo 4.

Opzioni di invio delle immagini

È possibile scegliere più immagini da inviare contemporaneamente e modificare l'impostazione dei pixel di registrazione delle immagini prima dell'invio. Alcuni servizi Web consentono anche di annotare le immagini da inviare.

Invio di più immagini

Nella schermata di trasferimento delle immagini specificare una serie di immagini da inviare oppure inviare solo le immagini contrassegnate come preferite.



1 Scegliere [Selez. e invia].

- Nella schermata di trasferimento delle immagini, premere [◀][▶] per scegliere [Selez. e invia], quindi premere il pulsante [⊕].

2 Scegliere un metodo di selezione.

- Premere i pulsanti [▲][▼] per scegliere un metodo di selezione.

Selezione di una serie

1 Scegliere [Seleziona Gamma].

- Attenersi al passo 2 in "Invio di più immagini" [105], scegliere [Seleziona Gamma] e premere il pulsante [⊕].

Prima dell'uso

Guida di base

Guida avanzata

Nozioni fondamentali della fotocamera

Modalità Automatica/Modalità Auto ibrida

Altre modalità di scatto

Modalità P

Modalità riproduzione

Funzioni Wi-Fi

Menu di impostazione

Accessori

Appendice

Indice

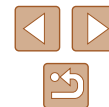



2 Scegliere le immagini.

- Attenersi alla procedura indicata ai passi 2 - 3 in "Selezione di un intervallo" (📖73) per specificare le immagini.
- Per includere filmati, premere i pulsanti [▲][▼][◀][▶] per scegliere [Incl. filmati], quindi premere il pulsante [OK] per contrassegnare l'opzione come selezionata (✓).
- Premere i pulsanti [▲][▼][◀][▶] per scegliere [OK], quindi premere il pulsante [OK].

3 Inviare le immagini.

- Premere i pulsanti [◀][▶] per scegliere [Invia], quindi premere il pulsante [OK].

Invio delle immagini preferite

È possibile inviare solo le immagini contrassegnate come preferite (📖78).

1 Scegliere [Immagini preferite].

- Attenersi al passo 2 in "Invio di più immagini" (📖105), scegliere [Immagini preferite] e premere il pulsante [OK].
- Viene visualizzata una schermata di selezione delle immagini preferite. Se non si desidera includere un'immagine specifica, scegliere tale immagine e premere il pulsante [OK] per rimuovere (✓).
- Premere il pulsante [MENU].
- Premere i pulsanti [◀][▶] per scegliere [OK], quindi premere il pulsante [OK].

2 Inviare le immagini.

- Premere i pulsanti [◀][▶] per scegliere [Invia], quindi premere il pulsante [OK].



- Al passo 1, [Immagini preferite] non è disponibile se le immagini non sono state contrassegnate come preferite.

Note sull'invio delle immagini

- A seconda della condizione della rete in uso, l'invio dei filmati potrebbe richiedere più tempo. Controllare il livello della batteria della fotocamera.
- I servizi Web potrebbero limitare il numero di immagini o la durata dei filmati che è possibile inviare.
- Tenere presente che quando si inviano filmati agli smartphone, la qualità dell'immagine supportata varia a seconda dello smartphone. Per ulteriori informazioni, consultare il manuale dell'utente fornito con lo smartphone.
- L'intensità del segnale wireless è indicata sullo schermo dalle seguenti icone.
[📶] alta, [📶] media, [📶] bassa, [📶] debole
- L'invio di immagini ai servizi Web richiederà meno tempo al secondo invio di immagini che sono ancora memorizzate nel server CANON IMAGE GATEWAY.

Prima dell'uso
Guida di base
Guida avanzata
Nozioni fondamentali della fotocamera
Modalità Automatica/ Modalità Auto ibrida
Altre modalità di scatto
Modalità P
Modalità riproduzione
Funzioni Wi-Fi
Menu di impostazione
Accessori
Appendice
Indice

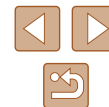

Scelta del numero dei pixel di registrazione (Formato immagine)

Nella schermata di trasferimento delle immagini, scegliere premendo i pulsanti , quindi premere il pulsante . Nella schermata visualizzata scegliere l'impostazione dei pixel di registrazione (formato immagine) premendo , quindi premere il pulsante .

- Per inviare le immagini della dimensione originale, scegliere [No] come opzione di ridimensionamento.
- Scegliendo **M2** verranno ridimensionate le immagini più grandi della dimensione selezionata prima dell'invio.
- Non è possibile ridimensionare i filmati.



- È anche possibile configurare le dimensioni dell'immagine in MENU (25) ► scheda ► [Impostaz. comunicaz. wireless] ► [Impostazioni Wi-Fi] ► [Ridimensiona per l'invio].

Aggiunta di commenti

Con la fotocamera, è possibile aggiungere commenti alle immagini che vengono inviate a indirizzi e-mail, servizi di social network e così via. Il numero di caratteri e simboli che è possibile immettere potrebbe variare in base al servizio Web.



1 Accedere alla schermata per aggiungere i commenti.

- Nella schermata di trasferimento delle immagini, scegliere premendo i pulsanti , quindi premere il pulsante .

2 Aggiungere un commento (26).

3 Inviare l'immagine.



- Se non viene immesso alcun commento, viene automaticamente inviato quello impostato in CANON IMAGE GATEWAY.
- È anche possibile annotare più immagini prima dell'invio. Lo stesso commento viene aggiunto a tutte le immagini contemporaneamente.

Prima dell'uso

Guida di base

Guida avanzata

Nozioni fondamentali della fotocamera

Modalità Automatica/Modalità Auto ibrida

Altre modalità di scatto

Modalità P

Modalità riproduzione

Funzioni Wi-Fi

Menu di impostazione

Accessori

Appendice

Indice



Invio automatico di immagini (Image Sync)

Le immagini sulla scheda di memoria non ancora trasferite possono essere inviate a un computer o servizi Web tramite CANON iMAGE GATEWAY. Tenere presente che è possibile inviare immagini non solo a servizi Web.

Operazioni iniziali

Preparazione della fotocamera

Registrare  come destinazione. Nel computer di destinazione installare e configurare Image Transfer Utility, un pacchetto software gratuito compatibile con Image Sync.



1 Aggiungere come destinazione.

- Aggiungere  come destinazione, come descritto in “Registrazione di CANON iMAGE GATEWAY” (📖100).
- Per includere un servizio Web come destinazione, accedere a CANON iMAGE GATEWAY (📖100), selezionare il modello della fotocamera in uso, accedere alla schermata delle impostazioni dei servizi Web e scegliere il servizio Web di destinazione nelle impostazioni di Image Sync. Per ulteriori informazioni, vedere la Guida di CANON iMAGE GATEWAY.

2 Scegliere il tipo di immagini da inviare (solo quando si inviano filmati con immagini).

- Premere il pulsante [MENU], scegliere [Impostaz. comunicaz. wireless] nella scheda [Y1], quindi scegliere [Impostazioni Wi-Fi] (📖25).
- Premere i pulsanti [▲][▼] per scegliere [Image Sync], quindi premere i pulsanti [◀][▶] per scegliere [Foto/Filmati].

Preparazione del computer



Installare e configurare il software sul computer di destinazione.



1 Installare Image Transfer Utility.

- Installare Image Transfer Utility in un computer connesso a Internet (📖94).
- Image Transfer Utility può anche essere scaricato dalla pagina delle impostazioni di Image Sync di CANON iMAGE GATEWAY (📖108).

2 Registrare la fotocamera.

- Windows: nella barra delle applicazioni, fare clic con il pulsante destro del mouse su , quindi fare clic su [Aggiungi nuova fotocamera].
- Mac OS: nella barra dei menu, fare clic su , quindi fare clic su [Aggiungi nuova fotocamera].
- Viene visualizzato un elenco di fotocamere collegate a CANON iMAGE GATEWAY. Scegliere la fotocamera vengono da cui devono essere inviate le immagini.
- Dopo che la fotocamera è stata registrata e il computer è pronto a ricevere immagini, l'icona viene modificata in .

Prima dell'uso

Guida di base

Guida avanzata

Nozioni fondamentali della fotocamera

Modalità Automatica/Modalità Auto ibrida

Altre modalità di scatto

Modalità P

Modalità riproduzione

Funzioni Wi-Fi

Menu di impostazione

Accessori

Appendice

Indice

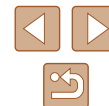

Invio di immagini

Le immagini inviate dalla fotocamera vengono salvate automaticamente sul computer.

Se il computer di destinazione delle immagini è spento, queste verranno memorizzate temporaneamente nel server CANON iMAGE GATEWAY.

Le immagini memorizzate vengono regolarmente eliminate. Pertanto, assicurarsi di accendere il computer e salvare le immagini.

1 Inviare le immagini.

- Eseguire la procedura descritta ai passi 1 – 2 in “Caricamento di immagini sui servizi Web” (📖102) e scegliere [📷].
- Le immagini inviate vengono contrassegnate con l'icona [📷].

2 Salvare le immagini nel computer.

- Le immagini vengono automaticamente salvate nel computer al momento dell'accensione.
- Le immagini vengono inviate automaticamente ai servizi Web dal server CANON iMAGE GATEWAY, anche se il computer è spento.



- Quando si inviano immagini, è necessario usare una batteria ricaricabile completamente carica.



- Anche se le immagini sono state importate nel computer con un altro metodo, quelle non inviate tramite CANON iMAGE GATEWAY verranno inviate al computer.
- L'invio è veloce quando la destinazione è un computer della stessa rete della fotocamera, poiché le immagini vengono inviate tramite il punto di accesso e non tramite CANON iMAGE GATEWAY. Tenere presente che le immagini archiviate nel computer vengono inviate a CANON iMAGE GATEWAY, perciò il computer deve essere connesso a Internet.

Visualizzazione delle immagini inviate tramite Image Sync su uno smartphone

Installando l'app Canon Online Photo Album (Canon OPA), è possibile utilizzare lo smartphone per visualizzare e scaricare immagini inviate tramite Image Sync mentre sono temporaneamente archiviate nel server CANON iMAGE GATEWAY.

È innanzitutto necessario abilitare lo smartphone, come indicato di seguito.

- Assicurarsi di aver completato le impostazioni descritte in “Preparazione del computer” (📖108).
- Scaricare e installare l'app Canon Online Photo Album per iPhone o iPad dall'App Store, o per i dispositivi Android da Google Play.
- Accedere a CANON iMAGE GATEWAY (📖100), selezionare il modello della fotocamera in uso, accedere alla schermata delle impostazioni dei servizi Web e abilitare la visualizzazione e il download da uno smartphone nelle impostazioni di Image Sync. Per ulteriori informazioni, vedere la Guida di CANON iMAGE GATEWAY.



- Se le immagini archiviate temporaneamente nel server CANON iMAGE GATEWAY vengono eliminate, non sarà più possibile visualizzarle.
- Non è possibile accedere alle immagini inviate prima di abilitare la visualizzazione e il download su smartphone nelle impostazioni di Image Sync.



- Per le istruzioni su come utilizzare Canon Online Photo Album, vedere la Guida corrispondente.

Prima dell'uso

Guida di base

Guida avanzata

Nozioni fondamentali della fotocamera

Modalità Automatica/Modalità Auto ibrida

Altre modalità di scatto

Modalità P

Modalità riproduzione

Funzioni Wi-Fi

Menu di impostazione

Accessori

Appendice

Indice



Utilizzo di uno smartphone per visualizzare le immagini della fotocamera e controllare la fotocamera

È possibile eseguire le seguenti operazioni con l'app Camera Connect sullo smartphone.

- Sfogliare le immagini sulla fotocamera e salvarle sullo smartphone
- Applicazione di geotag sulla fotocamera (📖110)
- Scatto in remoto (📖110)



- Nelle impostazioni della fotocamera è necessario consentire allo smartphone di visualizzare le immagini della fotocamera (📖91, 📖111).

Applicazione di geotag dalla fotocamera

I dati del GPS registrati su uno smartphone tramite l'applicazione Camera Connect dedicata possono essere aggiunti alle immagini presenti nella fotocamera. Alle immagini vengono assegnati tag con informazioni che comprendono latitudine, longitudine e altitudine.



- Prima dello scatto, assicurarsi che la data, l'ora e il fuso orario locale siano impostati correttamente, come descritto in "Impostazione di data e ora" (📖17). Inoltre, attenersi ai passaggi in "Orologio globale" (📖115) per specificare qualsiasi destinazione con fuso orario differente in cui verranno eseguiti scatti.
- La posizione dell'utente potrebbe essere localizzata o individuata da terzi utilizzando i dati della posizione presenti nelle foto o nei filmati che contengono informazioni di geotagging. Prestare attenzione quando si condividono queste immagini con terzi, ad esempio quando vengono pubblicate immagini online che possono essere visualizzate da molte altre persone.

Ripresa in remoto

Mentre si osserva una schermata di scatto sullo smartphone è possibile utilizzarla per scattare in remoto.

1 Fissare la fotocamera.

- Quando ha inizio lo scatto in remoto, l'obiettivo della fotocamera viene fuori. Il movimento dell'obiettivo dovuto allo zoom potrebbe anche spostare la fotocamera. Mantenere ben ferma la fotocamera fissandola a un treppiede o adottando altri metodi.

2 Connettere la fotocamera e lo smartphone (📖91).

- Nelle impostazioni sulla privacy, scegliere [Si].

3 Scegliere lo scatto in remoto.

- In Camera Connect sullo smartphone scegliere lo scatto in remoto.
- L'obiettivo della fotocamera verrà fuori. Non toccare l'obiettivo con le dita e assicurarsi che non ci siano oggetti che lo ostruiscano.
- Una volta che la fotocamera è pronta per lo scatto in remoto, un'immagine animata della fotocamera verrà visualizzata sullo smartphone.
- A questo punto, viene visualizzato un messaggio sulla fotocamera e vengono disabilitate tutte le operazioni, ad eccezione della pressione del pulsante ON/OFF.

4 Scattare.

- Utilizzare lo smartphone per scattare.

Prima dell'uso

Guida di base

Guida avanzata

Nozioni fondamentali della fotocamera

Modalità Automatica/Modalità Auto ibrida

Altre modalità di scatto

Modalità P

Modalità riproduzione

Funzioni Wi-Fi

Menu di impostazione

Accessori

Appendice

Indice





- La fotocamera funziona in modalità [P] durante lo scatto in remoto. Tuttavia, alcune impostazioni di FUNC. e MENU configurate in anticipo potrebbero non essere modificate automaticamente.
- La ripresa di filmati non è disponibile.



- Bruschi movimenti del soggetto visualizzati sullo smartphone dovuti all'ambiente di connessione non influiranno sulle immagini registrate.
- Non viene visualizzata alcuna cornice AF. Acquisire un'immagine di prova per verificare la messa a fuoco.
- Le immagini acquisite non vengono trasferite sullo smartphone. Utilizzare lo smartphone per sfogliare e importare immagini dalla fotocamera.

Modifica o eliminazione delle impostazioni Wi-Fi

Modificare o eliminare le impostazioni Wi-Fi come descritto di seguito.

Modifica delle informazioni di connessione



1 Accedere al menu Wi-Fi e scegliere un dispositivo da modificare.

- Premere il pulsante [(P)].
- Premere i pulsanti [◀][▶] per accedere alla schermata di selezione del dispositivo, premere i pulsanti [▲][▼][◀][▶] per scegliere l'icona di un dispositivo da modificare, quindi premere il pulsante [(P)].

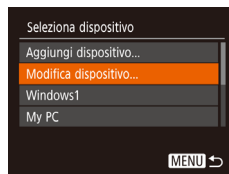

2 Scegliere [Modifica dispositivo].

- Premere i pulsanti [▲][▼] per scegliere [Modifica dispositivo] e premere il pulsante [(P)].

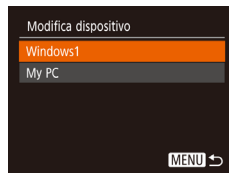

3 Scegliere il dispositivo da modificare.

- Premere i pulsanti [▲][▼] per scegliere il dispositivo da modificare, quindi premere il pulsante [(P)].

4 Scegliere la voce da modificare.

- Premere i pulsanti [▲][▼] per scegliere la voce da modificare, quindi premere il pulsante [(P)].
- Le voci che è possibile modificare dipendono dal dispositivo o dal servizio.

Prima dell'uso

Guida di base

Guida avanzata

Nozioni fondamentali della fotocamera

Modalità Automatica/Modalità Auto ibrida

Altre modalità di scatto

Modalità P

Modalità riproduzione

Funzioni Wi-Fi

Menu di impostazione

Accessori

Appendice

Indice



Voci configurabili	Connessione				
					Servizi Web
[Cambia nickname dispositivo] (📖112)	○	○	○	○	–
[Visual. impost.] (📖91)	–	○	–	–	–
[Cancella info connessione] (📖112)	○	○	○	○	–

○ : Configurabile – : Non configurabile

Modifica del nickname di un dispositivo

È possibile modificare il nickname (nome visualizzato) del dispositivo visualizzato sulla fotocamera.

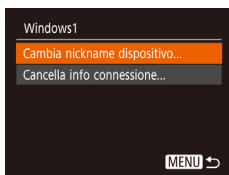

- Attenersi alla procedura del passo 4 in "Modifica delle informazioni di connessione" (📖111), scegliere [Cambia nickname dispositivo], quindi premere il pulsante [MENU].
- Scegliere il campo di immissione, quindi premere il pulsante [OK]. Immettere un nuovo nickname mediante la tastiera visualizzata (📖26).

Cancellazione delle informazioni di connessione

Eliminare le informazioni di connessione (informazioni sui dispositivi connessi) come descritto di seguito.

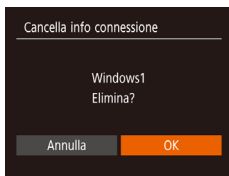

- Attenersi alla procedura del passo 4 in "Modifica delle informazioni di connessione" (📖111), scegliere [Cancella info connessione], quindi premere il pulsante [MENU].
- Dopo che viene visualizzato [Elimina?], premere i pulsanti [◀][▶] per scegliere [OK], quindi premere il pulsante [OK].
- Le informazioni di connessione verranno eliminate.

Modifica del nickname della fotocamera

È possibile modificare il nickname della fotocamera (visualizzato sui dispositivi connessi).



1 Scegliere [Impostaz. comunicaz. wireless].

- Premere il pulsante [MENU] e scegliere [Impostaz. comunicaz. wireless] nella scheda [🔼] (📖25).



2 Scegliere [Nickname].

- Premere i pulsanti [▲][▼] per scegliere [Nickname], quindi premere il pulsante [OK].



3 Cambiare il nickname.

- Premere il pulsante [OK] per accedere alla tastiera (📖26), quindi immettere un nickname.



- Verrà visualizzato un messaggio se il nickname che si immette inizia con un simbolo o uno spazio. Premere il pulsante [OK] e immettere un nickname diverso.
- È anche possibile cambiare il nickname nella schermata [Nickname dispositivo] visualizzata la prima volta che si utilizza la funzionalità Wi-Fi. In tal caso, selezionare la casella di testo, premere il pulsante [OK] per accedere alla tastiera, quindi immettere un nuovo nickname.

- Prima dell'uso
- Guida di base
- Guida avanzata
 - Nozioni fondamentali della fotocamera
 - Modalità Automatica/ Modalità Auto ibrida
 - Altre modalità di scatto
 - Modalità P
 - Modalità riproduzione
 - Funzioni Wi-Fi
 - Menu di impostazione
 - Accessori
 - Appendice
- Indice



Ripristino delle impostazioni Wi-Fi predefinite

Se il proprietario della fotocamera cambia o se la fotocamera deve essere smaltita, è possibile ripristinare le impostazioni Wi-Fi predefinite. Il ripristino delle impostazioni Wi-Fi cancellerà anche tutte le impostazioni del servizio Web. Prima di selezionare questa opzione, è necessario essere certi di volere ripristinare tutte le impostazioni Wi-Fi.



1 Scegliere [Impostaz. comunicaz. wireless].

- Premere il pulsante [MENU] e scegliere [Impostaz. comunicaz. wireless] nella scheda [f] (125).

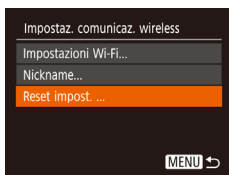

2 Scegliere [Reset impost.].

- Premere i pulsanti [▲][▼] per scegliere [Reset impost.], quindi premere il pulsante [OK].

3 Ripristinare le impostazioni predefinite.

- Premere i pulsanti [◀][▶] per scegliere [OK], quindi premere il pulsante [OK].
- Le impostazioni Wi-Fi sono ora ripristinate.



- Per ripristinare altre impostazioni predefinite (ad eccezione di Wi-Fi), scegliere [Reset completo] nella scheda [f] (120).

Prima dell'uso

Guida di base

Guida avanzata

Nozioni fondamentali della fotocamera

Modalità Automatica/ Modalità Auto ibrida

Altre modalità di scatto

Modalità P

Modalità riproduzione

Funzioni Wi-Fi

Menu di impostazione

Accessori

Appendice

Indice

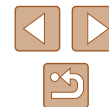

Menu di impostazione

Personalizzare o modificare le funzioni di base della fotocamera per una maggiore comodità

Regolazione delle funzioni di base della fotocamera

È possibile configurare le funzioni del MENU (📖25) nella scheda (📷). Personalizzare le funzioni di uso comune in base alle proprie esigenze, per maggiore comodità.

Disattivazione dei suoni delle operazioni della fotocamera

Disattivare i suoni e i filmati della fotocamera attenendosi alla seguente procedura.



- Scegliere [Silenzioso], quindi [On].



- Per disattivare i suoni delle operazioni è anche possibile tenere premuto il pulsante [▼] mentre si accende la fotocamera.
- Se disattivati, i suoni non vengono riprodotti durante i filmati (📖64). Per ripristinare i suoni nei filmati, premere il pulsante [▲]. Regolare il volume con i pulsanti [▲][▼], in base alle necessità.

Regolazione del volume

Regolare il volume dei singoli segnali acustici della fotocamera attenendosi alla seguente procedura.



- Scegliere [Volume] e premere il pulsante [🔊].
- Scegliere un elemento, quindi premere i pulsanti [◀][▶] per regolare il volume.

Prima dell'uso

Guida di base

Guida avanzata

Nozioni fondamentali della fotocamera

Modalità Automatica/Modalità Auto ibrida

Altre modalità di scatto

Modalità P

Modalità riproduzione

Funzioni Wi-Fi

Menu di impostazione

Accessori

Appendice

Indice



Per nascondere i suggerimenti

In genere, i suggerimenti vengono mostrati quando si sceglie una voce del menu FUNC. (📖24) o le voci del MENU (📖25). Se lo si preferisce, è possibile disattivare queste informazioni.

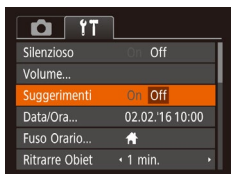

- Scegliere [Suggerimenti], quindi scegliere [Off].

Data e ora

Modificare la data e l'ora attenendosi alla seguente procedura.

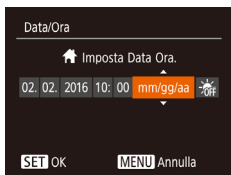

- Scegliere [Data/Ora], quindi premere il pulsante [📅].
- Premere i pulsanti [◀][▶] per scegliere una voce, quindi premere i pulsanti [▲][▼] per regolare l'impostazione.

Orologio globale

Per assicurarsi che sugli scatti venga riportata la data e l'ora con il fuso orario corretto quando si viaggia all'estero, è sufficiente registrare preventivamente la destinazione e selezionare il relativo fuso orario. Questa comoda funzione elimina la necessità di modificare manualmente l'impostazione Data/Ora. Prima di utilizzare l'orologio globale, assicurarsi di impostare preventivamente la data, l'ora e il fuso orario locale, come descritto in "Impostazione di data e ora" (📖17).

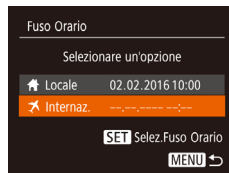

1 Specificare la destinazione.

- Scegliere [Fuso Orario], quindi premere il pulsante [📅].
- Premere i pulsanti [▲][▼] per scegliere [✈️ Internaz.], quindi premere il pulsante [📅].
- Premere i pulsanti [◀][▶] per scegliere la destinazione.
- Per impostare l'ora legale (1 ora avanti), scegliere [🌞] premendo i pulsanti [▲][▼], quindi scegliere [🌞] premendo i pulsanti [◀][▶].
- Premere il pulsante [📅].

2 Passare al fuso orario di destinazione.

- Premere i pulsanti [▲][▼] per scegliere [✈️ Internaz.], quindi premere il pulsante [MENU].
- [✈️] viene ora visualizzato nella schermata di scatto (📖140).



- Modificando la data e l'ora nella modalità [✈️] (📖18), si aggiornerà automaticamente la data e l'ora [🏠 Locale].

Prima dell'uso

Guida di base

Guida avanzata

Nozioni fondamentali della fotocamera

Modalità Automatica/Modalità Auto ibrida

Altre modalità di scatto

Modalità P

Modalità riproduzione

Funzioni Wi-Fi

Menu di impostazione

Accessori

Appendice

Indice



Temporizzazione rientro obiettivo

Per ragioni di sicurezza, l'obiettivo in genere rientra circa un minuto dopo avere premuto il pulsante [▶] nella modalità di scatto (📖22). Per fare in modo che l'obiettivo rientri immediatamente dopo aver premuto il pulsante [▶], impostare il tempo di rientro su [0 sec.].



- Scegliere [Ritrarre Obiet], quindi scegliere [0 sec.].

Utilizzo della modalità Eco

Questa funzione consente di risparmiare la carica della batteria in modalità di scatto. Quando la fotocamera non è utilizzata, lo schermo si oscura rapidamente per ridurre il consumo della batteria.

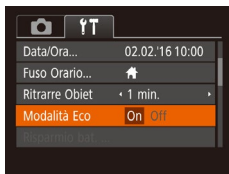

1 Configurare l'impostazione.

- Scegliere [Modalità Eco], quindi [On].
- [ECO] viene ora visualizzato nella schermata di scatto (📖140).
- Lo schermo si oscura quando la fotocamera non è utilizzata per circa due secondi; circa dieci secondi dopo l'oscuramento, lo schermo si disattiva. La fotocamera si spegne dopo circa tre minuti di inattività.

2 Scattare.

- Per attivare lo schermo ed effettuare le operazioni preliminari alla ripresa quando lo schermo è spento ma l'obiettivo non è ancora rientrato, premere il pulsante dell'otturatore fino a metà corsa.

Modifica della funzione di risparmio batteria

Modificare la temporizzazione della disattivazione automatica della fotocamera e dello schermo (rispettivamente, AutoSpegnimento e Display Off) in base alle necessità (📖23).

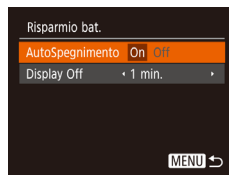

- Scegliere [Risparmio bat.] e premere il pulsante [🔋].
- Dopo avere scelto una voce, premere i pulsanti [◀][▶] per modificarla in base alle necessità.



- Per preservare la carica della batteria, scegliere [On] per [AutoSpegnimento] e [1 min.] o un valore inferiore per [Display Off].



- L'impostazione [Display Off] viene applicata anche se si imposta [AutoSpegnimento] su [Off].
- Queste funzioni di risparmio energetico non sono disponibili quando la modalità Eco è impostata (📖116) su [On].

Prima dell'uso

Guida di base

Guida avanzata

Nozioni fondamentali della fotocamera

Modalità Automatica/Modalità Auto ibrida

Altre modalità di scatto

Modalità P

Modalità riproduzione

Funzioni Wi-Fi

Menu di impostazione

Accessori

Appendice

Indice



Luminosità dello schermo

Modificare la luminosità dello schermo attendendosi alla seguente procedura.



- Scegliere [Lum. display], quindi premere i pulsanti [◀][▶] per regolare la luminosità.



- Per ottenere la luminosità massima, tenere premuto il pulsante [▼] per almeno un secondo quando viene visualizzata la schermata di scatto o quando vengono visualizzate singole immagini. (Ciò annullerà l'impostazione [Lum. display] nella scheda [f/]). Per ripristinare la luminosità originale, tenere nuovamente premuto il pulsante [▼] per almeno un secondo o spegnere e riaccendere la fotocamera.

Per nascondere la schermata di avvio

Se lo si desidera, è possibile disattivare la visualizzazione della schermata di avvio normalmente mostrata all'accensione della fotocamera.



- Scegliere [Immagine avvio], quindi scegliere [Off].

Formattazione delle memory card

Prima di utilizzare una memory card nuova o una memory card già formattata in un altro dispositivo, è necessario formattarla con la fotocamera in uso. La formattazione elimina tutti i dati della memory card. Prima di procedere alla formattazione, copiare le immagini dalla memory card sul computer oppure effettuarne un backup.

1 Accedere alla schermata [Formattazione].

- Scegliere [Formattazione] e premere il pulsante [☰].

2 Scegliere [OK].

- Premere i pulsanti [▲][▼] per scegliere [Annulla], premere i pulsanti [◀][▶] per scegliere [OK], quindi premere il pulsante [☑].



3 Formattare la memory card.

- Per iniziare la formattazione, premere i pulsanti [▲][▼] per scegliere [OK], quindi premere il pulsante [☑].
- Al termine della formattazione, viene visualizzato il messaggio [Formattazione scheda di memoria completata]. Premere il pulsante [☑].

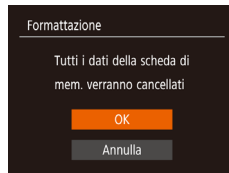

- La formattazione o l'eliminazione dei dati di una memory card modifica semplicemente le informazioni di gestione dei file nella scheda e non garantisce la completa eliminazione dei dati. Quando si trasferisce o si smaltisce una memory card, è necessario adottare alcune precauzioni per proteggere le informazioni personali, ad esempio distruggere fisicamente la scheda.

Prima dell'uso

Guida di base

Guida avanzata

Nozioni fondamentali della fotocamera

Modalità Automatica/Modalità Auto ibrida

Altre modalità di scatto

Modalità P

Modalità riproduzione

Funzioni Wi-Fi

Menu di impostazione

Accessori

Appendice

Indice

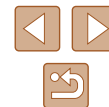



- La capacità totale della scheda indicata nella schermata di formattazione potrebbe essere inferiore a quella pubblicizzata.

Formattazione di basso livello

Eseguire la formattazione a basso livello nei seguenti casi: viene visualizzato [Errore memory card], la fotocamera non funziona correttamente, la lettura/scrittura delle immagini della scheda risulta rallentata, lo scatto continuo risulta rallentato o la registrazione dei filmati si interrompe improvvisamente. La formattazione di basso livello elimina tutti i dati della memory card. Prima di procedere alla formattazione di basso livello, copiare le immagini dalla memory card sul computer oppure effettuare un backup.



- Nella schermata del passo 2 di “Formattazione delle memory card” (📖117), premere i pulsanti [▲][▼] per scegliere [Formatt. basso liv.], quindi premere i pulsanti [◀][▶] per selezionare questa opzione. Viene visualizzato un'icona [✓].
- Attenersi alle procedure dei passi 2 - 3 di “Formattazione delle memory card” (📖117) per continuare la formattazione.



- La formattazione di basso livello richiede più tempo rispetto alla “Formattazione delle memory card” (📖117), poiché i dati vengono eliminati da tutti i settori di archiviazione della memory card.
- Per annullare la formattazione di basso livello in corso, scegliere [Stop]. In questo caso, tutti i dati verranno eliminati, ma sarà possibile utilizzare normalmente la memory card.

Numero file

Gli scatti vengono automaticamente numerati in ordine sequenziale (0001 – 9999) e salvati in cartelle in grado di memorizzare fino a 2.000 immagini ciascuna. È possibile modificare l'assegnazione dei numeri di file da parte della fotocamera.



- Toccare [Numero file] e scegliere un'opzione.

Continuo	Le immagini vengono numerate consecutivamente (fino alla ripresa o al salvataggio dello scatto numero 9999), anche se si alterna la memory card.
Auto reset	La numerazione delle immagini viene reimpostata su 0001 se si alterna la memory card o si crea una nuova cartella.



- A prescindere dall'opzione selezionata in questa impostazione, gli scatti possono venire numerati consecutivamente partendo dall'ultimo numero delle immagini esistenti nelle memory card appena inserite. Per iniziare il salvataggio degli scatti dal numero 0001, utilizzare una memory card vuota (o formattata 📖117).

Prima dell'uso

Guida di base

Guida avanzata

Nozioni fondamentali della fotocamera

Modalità Automatica/Modalità Auto ibrida

Altre modalità di scatto

Modalità P

Modalità riproduzione

Funzioni Wi-Fi

Menu di impostazione

Accessori

Appendice

Indice



Archiviazione di immagini in base alla data

Anziché salvare le immagini in cartelle create mensilmente, è possibile fare in modo che la fotocamera crei cartelle con frequenza giornaliera, per archiviare gli scatti effettuati in quel giorno.



- Scegliere [Crea Cartella], quindi scegliere [Giornaliero].
- Le immagini verranno ora salvate in cartelle create in corrispondenza della data di scatto.

Visualizzazione nel sistema metrico/non metrico

È possibile modificare l'unità di misura visualizzata nelle informazioni GPS sull'altitudine (110), sulla barra dello zoom (28) e altrove, scegliendo m/cm o ft/in in base alle necessità.



- Scegliere [Unità di mis.], quindi scegliere [ft/in].

Verifica dei loghi di certificazione

Sullo schermo è possibile visualizzare alcuni loghi relativi ai requisiti di certificazione soddisfatti dalla fotocamera. Altri loghi di certificazione sono stampati nella presente guida, sulla confezione della fotocamera o sul corpo della fotocamera.



- Scegliere [Visualizzaz. logo certificazioni], quindi premere il pulsante [OK].

Lingua di visualizzazione

Modificare la lingua di visualizzazione in base alle esigenze.



- Scegliere [Lingua], quindi premere il pulsante [OK].
- Premere i pulsanti [▲][▼][◀][▶] per scegliere una lingua, quindi premere il pulsante [OK].



- Per accedere alla schermata [Lingua] dalla modalità di riproduzione, tenere premuto il pulsante [MENU] e premere immediatamente il pulsante [MENU].

Prima dell'uso

Guida di base

Guida avanzata

Nozioni fondamentali della fotocamera

Modalità Automatica/Modalità Auto ibrida

Altre modalità di scatto

Modalità P

Modalità riproduzione

Funzioni Wi-Fi

Menu di impostazione

Accessori

Appendice

Indice

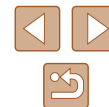

Modifica di altre impostazioni

Le seguenti impostazioni possono anche essere modificate nella scheda .

- [Sistema Video]  123
- [Impostaz. comunicaz. wireless]  87



Ripristino delle impostazioni predefinite della fotocamera

Per annullare eventuali modifiche accidentali delle impostazioni, è possibile ripristinare le impostazioni predefinite della fotocamera.







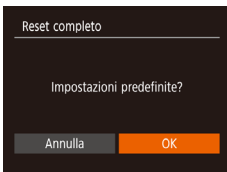

1 Accedere alla schermata [Reset completo].

- Scegliere [Reset completo], quindi premere il pulsante .

2 Ripristinare le impostazioni predefinite.

- Premere i pulsanti  per scegliere [OK], quindi premere il pulsante .
- Le impostazioni predefinite sono ora ripristinate.



- Non è possibile ripristinare le impostazioni predefinite delle seguenti funzioni.
 - Le impostazioni della scheda  [Data/Ora]  115), [Fuso Orario]  115) [Lingua ]  119) e [Sistema Video]  123)
 - I dati di bilanciamento del bianco personalizzati registrati  56)
 - Modalità di scatto
 - Impostazioni Wi-Fi  87)

Prima dell'uso

Guida di base

Guida avanzata

Nozioni fondamentali della fotocamera

Modalità Automatica/Modalità Auto ibrida

Altre modalità di scatto

Modalità P

Modalità riproduzione

Funzioni Wi-Fi

Menu di impostazione

Accessori

Appendice

Indice



Accessori

È possibile sfruttare al massimo le potenzialità della fotocamera con gli accessori Canon opzionali e altri accessori compatibili, venduti separatamente

Mapa del sistema

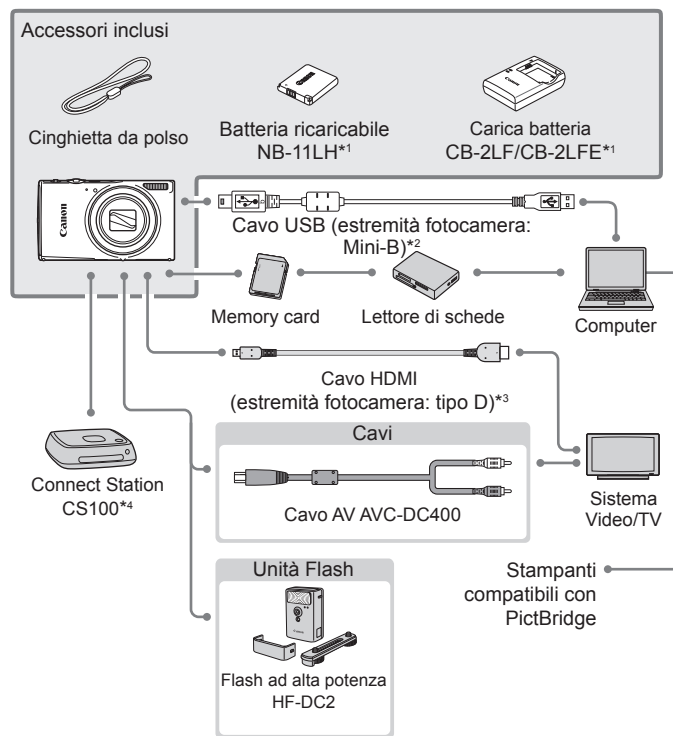

*1 Acquistabile anche separatamente.

*2 È disponibile anche un accessorio Canon originale (cavo interfaccia IFC-400PCU).

*3 Utilizzare un cavo disponibile in commercio non superiore a 2,5 m.

*4 Utilizzare il firmware più recente.

Prima dell'uso

Guida di base

Guida avanzata

Nozioni fondamentali della fotocamera

Modalità Automatica/Modalità Auto ibrida

Altre modalità di scatto

Modalità P

Modalità riproduzione

Funzioni Wi-Fi

Menu di impostazione

Accessori

Appendice

Indice



Si consiglia di utilizzare accessori Canon originali.

Questa fotocamera è progettata per garantire prestazioni eccellenti quando viene utilizzata con accessori originali Canon. Canon non si assume alcuna responsabilità per danni alla fotocamera e/o incidenti, quali incendi o altro, provocati dal malfunzionamento di accessori non originali (ad esempio, fuoriuscite di liquido e/o esplosione della batteria ricaricabile). Questa garanzia non è valida per le riparazioni causate dal malfunzionamento di accessori non originali, anche in caso di richieste di riparazione a pagamento.

Accessori opzionali

I seguenti accessori della fotocamera sono venduti separatamente. La disponibilità varia in base all'area e alcuni accessori potrebbero non essere più disponibili.

Alimentatori

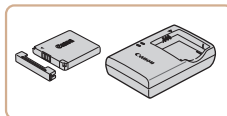

Batteria ricaricabile NB-11LH

- Batteria ricaricabile agli ioni di litio

Carica batteria CB-2LF/CB-2LFE

- Carica batteria per batteria ricaricabile NB-11LH.



- Con la batteria ricaricabile è incluso un pratico sportello che è possibile fissare per vedere all'istante lo stato di carica. Fissare lo sportello in modo che ▲ risulti visibile in una batteria ricaricabile carica e che ▲ non risulti visibile in una batteria ricaricabile scarica.
- È supportata anche la batteria ricaricabile NB-11L.

Unità Flash

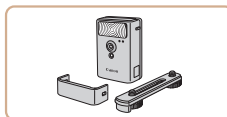

Flash ad alta potenza HF-DC2

- Flash esterno per l'illuminazione di soggetti posti al di fuori della portata del flash incorporato.

Prima dell'uso

Guida di base

Guida avanzata

Nozioni fondamentali della fotocamera

Modalità Automatica/Modalità Auto ibrida

Altre modalità di scatto

Modalità P

Modalità riproduzione

Funzioni Wi-Fi

Menu di impostazione

Accessori

Appendice

Indice



Altri accessori

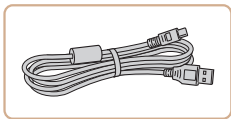

Cavo interfaccia IFC-400PCU

- Per il collegamento della fotocamera a un computer o a una stampante.

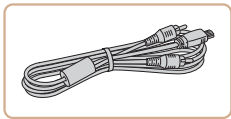

Cavo AV AVC-DC400

- Collegare la fotocamera a un televisore per riprodurre le riprese su uno schermo più grande.

Stampanti

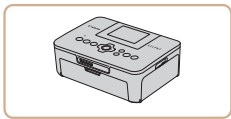

Stampanti compatibili con PictBridge Canon

- Anche senza utilizzare un computer, è possibile stampare le immagini collegando la fotocamera direttamente a una stampante.
Per ulteriori informazioni, rivolgersi al più vicino rivenditore Canon.

Archiviazione di foto e filmati

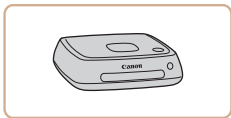

Connect Station CS100

- Hub multimediale per l'archiviazione delle immagini della fotocamera, la visualizzazione su un televisore collegato, la stampa in modalità wireless con una stampante compatibile con la tecnologia Wi-Fi, la condivisione su Internet, e tanto altro ancora.

Utilizzo di accessori opzionali

Riproduzione su un televisore

► Foto ► Filmati

Collegando la fotocamera a un televisore, è possibile visualizzare gli scatti su uno schermo più grande.

Per ulteriori informazioni sul collegamento o su come commutare gli ingressi, fare riferimento al manuale del televisore.



- È possibile che alcune informazioni non vengano mostrate quando si visualizzano le immagini su un televisore (141).

Riproduzione su un televisore ad alta definizione

È possibile vedere le foto su un televisore collegando la fotocamera a un televisore HDTV con un cavo HDMI disponibile in commercio (non superiore a 2,5 m, con un terminale di tipo D all'estremità della fotocamera). I filmati ripresi con una qualità di immagine di [E-HD] o [E-HD] possono essere visualizzati ad alta definizione.

1 Assicurarsi che la fotocamera e il televisore siano spenti.

2 Collegare la fotocamera al televisore.

- Nel televisore, inserire completamente la spina del cavo nell'ingresso HDMI come mostrato.

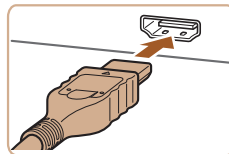

Prima dell'uso

Guida di base

Guida avanzata

Nozioni fondamentali della fotocamera

Modalità Automatica/Modalità Auto ibrida

Altre modalità di scatto

Modalità P

Modalità riproduzione

Funzioni Wi-Fi

Menu di impostazione

Accessori

Appendice

Indice



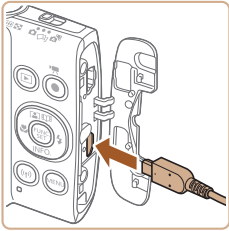

- Nella fotocamera, aprire il copritermine e inserire completamente la spina del cavo nel terminale della fotocamera.

3 Accendere il televisore e passare all'ingresso esterno.

- Commutare l'ingresso del televisore all'ingresso esterno a cui si è collegato il cavo al passo 2.



4 Accendere la fotocamera.

- Premere il pulsante [▶] per accendere la fotocamera.
- Le immagini della fotocamera vengono visualizzate sul televisore. Sullo schermo della fotocamera non viene visualizzato nulla.
- Al termine, spegnere la fotocamera e il televisore prima di scollegare il cavo.



- I suoni operativi della fotocamera non vengono riprodotti quando è collegata a un televisore HDTV.

Riproduzione su un televisore a definizione standard

Collegando la fotocamera a un televisore utilizzando il cavo AV AVC-DC400 (venduto separatamente), è possibile visualizzare gli scatti su uno schermo più grande mentre si utilizza la fotocamera.

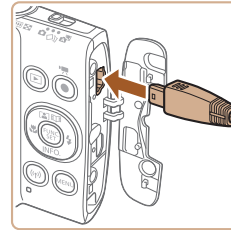
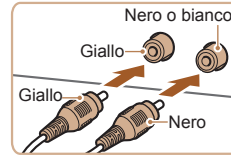

1 Assicurarsi che la fotocamera e il televisore siano spenti.

2 Collegare la fotocamera al televisore.

- Nel televisore, inserire completamente la spina del cavo nell'ingresso video come mostrato.
- Nella fotocamera, aprire il copritermine e inserire completamente la spina del cavo nel terminale della fotocamera.

3 Visualizzare le immagini.

- Attenersi alla procedura indicata ai passi 3 - 4 in "Riproduzione su un televisore ad alta definizione" (123) per visualizzare le immagini.



- Non è possibile ottenere una visualizzazione corretta se il formato di uscita video della fotocamera (NTSC o PAL) non corrisponde a quello del televisore. Per cambiare il formato di uscita video, premere il pulsante [MENU] e scegliere [Sistema Video] nella scheda [f]. (Per il Giappone scegliere [NTSC].)



- Se la fotocamera è collegata a un televisore, è anche possibile scattare visualizzando in anteprima gli scatti su uno schermo più grande. Per scattare, attenersi alle stesse procedure fornite per quando si utilizza lo schermo della fotocamera. Tuttavia, l'opzione AF-Point Zoom (40) non è disponibile.

Prima dell'uso
Guida di base
Guida avanzata
Nozioni fondamentali della fotocamera
Modalità Automatica/Modalità Auto ibrida
Altre modalità di scatto
Modalità P
Modalità riproduzione
Funzioni Wi-Fi
Menu di impostazione
Accessori
Appendice
Indice

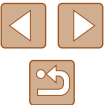

Utilizzo del software

Per utilizzare le funzioni del seguente software, scaricarlo dal sito Web di Canon e installarlo sul computer.

- CameraWindow
 - Importare immagini in un computer
- Image Transfer Utility
 - Impostare Image Sync (📖 108) e ricevere immagini
- Map Utility
 - Utilizzare una mappa per visualizzare le informazioni GPS che sono state aggiunte alle immagini



- Per guardare e modificare le immagini salvate nel computer, utilizzare software preinstallato o disponibile in commercio che sia compatibile con il tipo di immagini acquisite con la fotocamera.

Collegamento del computer tramite cavo

Verifica dell'ambiente del computer

Per dettagli sui requisiti di sistema e informazioni sulla compatibilità, tra cui il supporto di nuovi sistemi operativi, visitare il sito Web Canon.

Installazione del software

Le schermate di Windows 7 e Mac OS X 10.8 vengono qui utilizzate per finalità illustrative.

1 Download del software.

- Con un computer connesso a Internet accedere all'indirizzo <http://www.canon.com/icpd/>.
- Accedere al sito specifico per il proprio paese o la propria regione.
- Download del software.

2 Installare il software.

- Fare clic su [Installazione standard] e seguire le istruzioni visualizzate per completare il processo di installazione. L'installazione potrebbe richiedere qualche minuto in base alle prestazioni del computer e alla connessione a Internet.
- Fare clic su [Fine] o [Riavvia] nella schermata successiva all'installazione.



- È necessario disporre dell'accesso a Internet. Eventuali costi per l'account ISP e tariffe di accesso devono essere pagati separatamente.



- Per disinstallare il software, attenersi alla seguente procedura.
 - Windows: scegliere [Start] ► [Tutti i programmi] ► [Canon Utilities], quindi scegliere il software da disinstallare.
 - Mac OS: nella cartella [Canon Utilities] all'interno della cartella [Applicazioni] selezionare la cartella del software da disinstallare e trascinarla nel Cestino, quindi svuotare il Cestino.

Prima dell'uso

Guida di base

Guida avanzata

Nozioni fondamentali della fotocamera

Modalità Automatica/Modalità Auto ibrida

Altre modalità di scatto

Modalità P

Modalità riproduzione

Funzioni Wi-Fi

Menu di impostazione

Accessori

Appendice

Indice



Salvataggio delle immagini in un computer

Utilizzando un cavo USB (venduto separatamente; estremità fotocamera: Mini-B), è possibile collegare la fotocamera al computer e salvare le immagini sul computer.

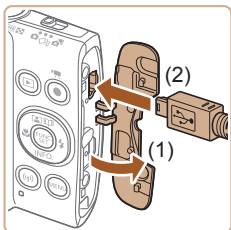

1 Collegare la fotocamera al computer.

- Aprire lo sportello con la fotocamera spenta (1). Utilizzando la spina più piccola del cavo USB con l'orientamento mostrato, inserire completamente la spina nel terminale della fotocamera (2).

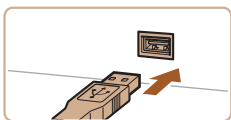

- Inserire la spina più grande del cavo USB nella porta USB del computer. Per ulteriori informazioni sulle connessioni USB del computer, consultare il manuale per l'utente del computer.



2 Accendere la fotocamera per accedere a CameraWindow.

- Premere il pulsante [▶] per accendere la fotocamera.
- Mac OS: CameraWindow viene visualizzato quando si stabilisce una connessione tra la fotocamera e il computer.
- Windows: seguire i passi riportati di seguito.
- Nella schermata visualizzata fare clic sul collegamento [] per modificare il programma.

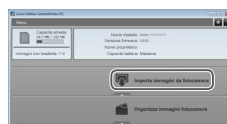
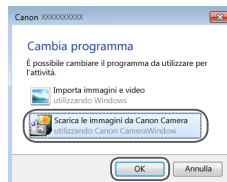

- Scegliere [Scarica le immagini da Canon Camera], quindi fare clic su [OK].

- Fare doppio clic su [].

3 Salvare le immagini nel computer.

- Fare clic su [Importa immagini da fotocamera], quindi su [Importa immagini non trasferite].
- Le immagini vengono salvate nella cartella Immagini del computer, in cartelle separate denominate dalla data.
- Dopo aver salvato le immagini, chiudere CameraWindow, premere il pulsante [▶] per spegnere la fotocamera e scollegare il cavo.
- Per visualizzare le immagini salvate su un computer, utilizzare il software preinstallato o comunemente disponibile compatibile con le immagini acquisite dalla fotocamera.

Prima dell'uso
Guida di base
Guida avanzata
Nozioni fondamentali della fotocamera
Modalità Automatica/Modalità Auto ibrida
Altre modalità di scatto
Modalità P
Modalità riproduzione
Funzioni Wi-Fi
Menu di impostazione
Accessori
Appendice
Indice





- Windows 7: se la schermata mostrata al passo 2 non viene visualizzata, fare clic sull'icona  nella barra delle applicazioni.
- Mac OS: se CameraWindow non viene visualizzato dopo il passo 2, fare clic sull'icona [CameraWindow] sul Dock.
- È possibile salvare le immagini in un computer semplicemente collegando la fotocamera al computer, senza utilizzare il software; tenere comunque presente che in questo caso vi sono delle limitazioni.
 - Dopo avere collegato la fotocamera al computer, potrebbero trascorrere alcuni minuti prima di poter accedere alle immagini della fotocamera.
 - È possibile che le immagini scattate con l'orientamento verticale vengano salvate con l'orientamento orizzontale.
 - Le impostazioni di protezione delle immagini potrebbero essere cancellate dalle immagini salvate in un computer.
 - Possono verificarsi alcuni problemi quando si effettua il salvataggio di immagini o delle informazioni relative alle immagini, in base alla versione del sistema operativo, al software in uso o alle dimensioni dei file immagine.

Stampa delle immagini

È possibile stampare con facilità gli scatti collegando la fotocamera a una stampante. Nella fotocamera, è possibile specificare le immagini per impostare la stampa in batch, preparare gli ordini per i centri di sviluppo fotografico, nonché preparare ordini o stampare immagini per fotolibri. Per finalità illustrative, viene qui utilizzata una stampante foto compatta Canon series SELPHY CP. Le schermate visualizzate e le funzioni disponibili variano in base alla stampante. Per ulteriori informazioni, consultare anche il manuale della stampante.

Stampa facile

► Foto ► Filmati

Stampare gli scatti collegando la fotocamera a una stampante compatibile con PictBridge con un cavo USB (venduto separatamente; estremità fotocamera: Mini-B).

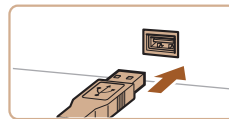
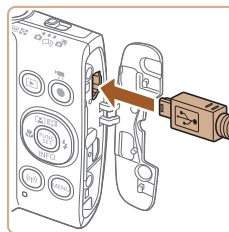

1 Assicurarsi che la fotocamera e la stampante siano spente.

2 Collegare la fotocamera alla stampante.

- Aprire il copriterminale. Tenendo la spina più piccola del cavo nella direzione mostrata, inserirla completamente nel terminale della fotocamera.
- Collegare la spina più grande del cavo alla stampante. Per ulteriori informazioni sul collegamento, consultare il manuale della stampante.

Prima dell'uso

Guida di base

Guida avanzata

Nozioni fondamentali della fotocamera

Modalità Automatica/Modalità Auto ibrida

Altre modalità di scatto

Modalità P

Modalità riproduzione

Funzioni Wi-Fi

Menu di impostazione

Accessori

Appendice

Indice





3 Accendere la stampante.

4 Accendere la fotocamera.

- Premere il pulsante [▶] per accendere la fotocamera.

5 Scegliere un'immagine.

- Premere i pulsanti [◀][▶] per scegliere un'immagine.



6 Accedere alla schermata di stampa.

- Premere il pulsante [⊕], scegliere [▶], quindi premere nuovamente il pulsante [⊕].



7 Stampare l'immagine.

- Premere i pulsanti [▲][▼] per scegliere [Stampa], quindi premere il pulsante [⊕].
- La stampa ha inizio.
- Per stampare altre immagini, ripetere le procedure descritte sopra partendo dal passo 5 una volta terminata la stampa.
- Al termine della stampa, spegnere la fotocamera e la stampante e scollegare il cavo.



- Per informazioni sulle stampanti compatibili con PictBridge Canon (vendute separatamente), vedere "Stampanti" (123).

Configurazione delle impostazioni di stampa

► Foto ► Filmati

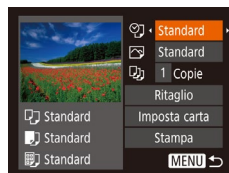

1 Accedere alla schermata di stampa.

- Attenersi alla procedura indicata ai passi 1 - 6 in "Stampa facile" (127) per accedere a questa schermata.

2 Configurare le impostazioni.

- Premere i pulsanti [▲][▼] per scegliere una voce, quindi premere i pulsanti [◀][▶] per scegliere un'opzione.

☎	Standard	Corrisponde alle impostazioni correnti della stampante.
	Data	Stampa le immagini a cui è stata aggiunta la data.
	N. file	Stampa le immagini a cui è stato aggiunto il numero di file.
	Entrambi	Stampa le immagini a cui sono stati aggiunti la data e il numero di file.
	Off	–
🖨	Standard	Corrisponde alle impostazioni correnti della stampante.
	Off	–
	On	Utilizza le informazioni dell'ora di scatto per stampare con impostazioni ottimali.
	O.rossi1	Consente di correggere l'effetto occhi rossi.
📄	N. di copie	Scegliere il numero di copie da stampare.
Ritaglio	–	Specificare l'area desiderata dell'immagine da stampare (129).
Imposta carta	–	Specificare il formato della carta, il layout e altri dettagli (129).

Prima dell'uso
Guida di base
Guida avanzata
Nozioni fondamentali della fotocamera
Modalità Automatica/Modalità Auto ibrida
Altre modalità di scatto
Modalità P
Modalità riproduzione
Funzioni Wi-Fi
Menu di impostazione
Accessori
Appendice
Indice



Ritaglio delle immagini prima della stampa

Ritagliando le immagini prima della stampa, è possibile stampare un'area desiderata dell'immagine, anziché l'immagine completa.

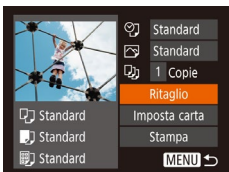

1 Scegliere [Ritaglio].

- Dopo avere seguito la procedura indicata al passo 1 in "Configurazione delle impostazioni di stampa" (📖 128) per accedere alla schermata di stampa, scegliere [Ritaglio] e premere il pulsante [OK].
- Intorno all'area dell'immagine da stampare viene visualizzata una cornice di ritaglio.



2 Modificare la cornice di ritaglio in base alle necessità.

- Per ridimensionare la cornice, spostare la leva dello zoom.
- Per spostare la cornice, premere i pulsanti [▲][▼][◀][▶].
- Per ruotare la cornice, premere il pulsante [⊞].
- Premere il pulsante [MENU] e i pulsanti [▲][▼] per scegliere [OK], quindi premere il pulsante [OK].

3 Stampare l'immagine.

- Attenersi alla procedura indicata al passo 7 in "Stampa facile" (📖 127) per stampare.



- Potrebbe non essere possibile ritagliare immagini di piccole dimensioni o di determinati formati.
- Le date potrebbero non venire stampate correttamente se si ritagliano immagini con [Timbro data] selezionato.

Sceita del formato della carta e del layout prima della stampa

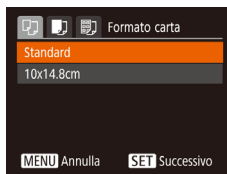
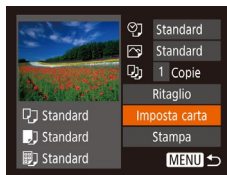

1 Scegliere [Imposta carta].

- Dopo avere seguito la procedura indicata al passo 1 in "Configurazione delle impostazioni di stampa" (📖 128) per accedere alla schermata di stampa, scegliere [Imposta carta] e premere il pulsante [OK].

2 Scegliere un formato della carta.

- Premere i pulsanti [▲][▼] per scegliere un'opzione, quindi premere il pulsante [OK].

3 Scegliere il tipo di carta.

- Premere i pulsanti [▲][▼] per scegliere un'opzione, quindi premere il pulsante [OK].

4 Scegliere il layout.

- Premere i pulsanti [▲][▼] per scegliere un'opzione.
- Se si sceglie [N°imm/pag], premere i pulsanti [◀][▶] per specificare il numero di immagini per foglio.
- Premere il pulsante [OK].

5 Stampare l'immagine.

Prima dell'uso
Guida di base
Guida avanzata
Nozioni fondamentali della fotocamera
Modalità Automatica/Modalità Auto ibrida
Altre modalità di scatto
Modalità P
Modalità riproduzione
Funzioni Wi-Fi
Menu di impostazione
Accessori
Appendice
Indice

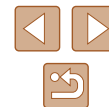

Opzioni di layout disponibili

Standard	Corrisponde alle impostazioni correnti della stampante.
Con bordi	Stampa lasciando uno spazio bianco intorno all'immagine.
No bordi	Stampa senza lasciare alcun bordo.
N° imm/ pag	Scegliere il numero di immagini da stampare per foglio.
ID foto	Stampa le immagini a fini identificativi. Disponibile solo per le immagini con un'impostazione dei pixel di registrazione L e un formato immagine pari a 4:3.
Form.fisso	Scegliere il formato di stampa. È possibile scegliere fra i formati 90 x 130 mm, Cartolina e Ampio.

Stampa di fototessere

1 Scegliere [ID foto].

- Dopo avere seguito la procedura indicata ai passi 1 - 4 in "Scelta del formato della carta e del layout prima della stampa" (libro 129), scegliere [ID foto] e premere il pulsante [OK].



2 Scegliere la lunghezza del lato lungo e di quello corto.

- Premere i pulsanti [▲][▼] per scegliere una voce. Scegliere la lunghezza premendo i pulsanti [◀][▶], quindi premere il pulsante [OK].

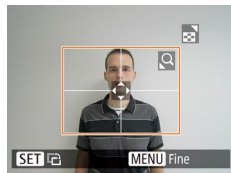

3 Scegliere l'area di stampa.

- Attenersi alla procedura indicata al passo 2 in "Ritaglio delle immagini prima della stampa" (libro 129) per scegliere l'area di stampa.

4 Stampare l'immagine.

Stampa di scene di filmati

► Foto ► **Filmati**

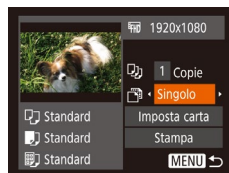

1 Accedere alla schermata di stampa.

- Attenersi alla procedura indicata ai passi 1 - 6 in "Stampa facile" (libro 127) per scegliere un filmato. Viene visualizzata questa schermata.

2 Scegliere un metodo di stampa.

- Premere i pulsanti [▲][▼] per scegliere [Singolo], quindi premere i pulsanti [◀][▶] per scegliere il metodo di stampa.

3 Stampare l'immagine.

Opzioni di stampa dei filmati

Singolo	Consente di stampare la scena corrente come una foto.
Sequenza	Consente di stampare una serie di scene, separate da una certa distanza, su un singolo foglio. È anche possibile stampare il numero di cartella, il numero del file e il tempo trascorso per il fotogramma impostando [Didascalia] su [On].



- Per annullare la stampa in corso, premere il pulsante [ESC], scegliere [OK], quindi premere nuovamente il pulsante [ESC].
- Dopo aver visualizzato una scena da stampare come descritto ai passi 2 - 5 di "Visualizzazione" (libro 64), è possibile accedere alla schermata nel passo 1 qui premendo i pulsanti [◀][▶] per scegliere [Stampa] nel pannello di controllo dei filmati e quindi premendo il pulsante [OK].

- Prima dell'uso
- Guida di base
- Guida avanzata
 - Nozioni fondamentali della fotocamera
 - Modalità Automatica/Modalità Auto ibrida
 - Altre modalità di scatto
 - Modalità P
 - Modalità riproduzione
 - Funzioni Wi-Fi
 - Menu di impostazione
 - Accessori
 - Appendice
- Indice



Aggiunta di immagini all'elenco stampa (DPOF)

► Foto ► Filmati

Nella fotocamera è possibile impostare la stampa in batch (📖132) e l'ordine di stampe da un centro di sviluppo fotografico. Scegliere fino a 998 immagini nella memory card e configurare le relative impostazioni, come il numero di copie, attenendosi alla seguente procedura. Le informazioni di stampa approntate in questo modo saranno conformi agli standard DPOF (Digital Print Order Format).

Configurazione delle impostazioni di stampa

Specificare il formato di stampa, se aggiungere la data o il numero di file e altre impostazioni attenendosi alla seguente procedura. Queste impostazioni vengono applicate a tutte le immagini dell'elenco stampa.



- Premere il pulsante [MENU], quindi scegliere [Impostaz. di Stampa] nella scheda [📄]. Scegliere e configurare le voci in base alle necessità (📖25).

Tipo di stampa	Standard	Viene stampata un'immagine per foglio.
	Indice	In ogni foglio vengono stampate versioni di dimensioni ridotte di più immagini.
	Entrambi	Vengono stampati entrambi i formati standard e indice.
Data	On	Le immagini vengono stampate con la data di scatto.
	Off	–
Nr. File	On	Le immagini vengono stampate con il numero di file.
	Off	–
Elim. Dati DPOF	On	Tutte le impostazioni dell'elenco stampa vengono eliminate dopo la stampa.
	Off	–



- In alcuni casi, alcune impostazioni DPOF potrebbero non venire applicate dalla stampante o dal centro di sviluppo fotografico.
- [📄] potrebbe venire visualizzato nella fotocamera per avvertire che le impostazioni di stampa della fotocamera sono state configurate in un'altra fotocamera. Modificando le impostazioni di stampa con questa fotocamera si potrebbero sovrascrivere tutte le impostazioni precedenti.



- Specificando [Indice], non sarà possibile scegliere [On] per [Data] e [Nr. File] contemporaneamente.
- Con alcune stampanti compatibili con PictBridge Canon (vendute separatamente), la funzione di stampa indice non è disponibile.
- La data viene stampata in un formato che corrisponde alle informazioni sulle impostazioni di [Data/Ora] nella scheda [📄] (📖17).

Impostazione della stampa per le singole immagini



1 Scegliere [Selez. Immag&Q.tà].

- Premere il pulsante [MENU], scegliere [Selez. Immag&Q.tà] nella scheda [📄], quindi premere il pulsante [📄].

2 Scegliere un'immagine.

- Premere i pulsanti [◀][▶] per scegliere un'immagine, quindi premere il pulsante [📄].
- A questo punto è possibile specificare il numero di copie.
- Se per l'immagine si specifica la stampa indice, viene etichettata con l'icona [✓]. Per annullare la stampa indice dell'immagine, premere nuovamente il pulsante [📄]. [✓] non viene più visualizzato.

Prima dell'uso

Guida di base

Guida avanzata

Nozioni fondamentali della fotocamera

Modalità Automatica/Modalità Auto ibrida

Altre modalità di scatto

Modalità P

Modalità riproduzione

Funzioni Wi-Fi

Menu di impostazione

Accessori

Appendice

Indice





3 Specificare il numero di stampe.

- Premere i pulsanti [▲][▼] per specificare il numero di stampe (fino a 99).
- Per impostare la stampa per altre immagini e specificare il numero di stampe, ripetere la procedura dei passi 2 - 3.
- La quantità di stampa non può essere specificata per le stampe indice. È possibile scegliere solo le immagini da stampare, attenendosi alla procedura del passo 2.
- Al termine, premere il pulsante [MENU] per tornare alla schermata del menu.

Impostazione della stampa per una serie di immagini



- Attendersi alla procedura nel passo 1 in "Impostazione della stampa per le singole immagini" (📖131), scegliere [Selezione Gamma] e premere il pulsante [⊕].
- Attendersi alla procedura indicata ai passi 2 - 3 in "Selezione di un intervallo" (📖73) per specificare le immagini.
- Premere i pulsanti [▲][▼] per scegliere [Ordine], quindi premere il pulsante [⊕].

Impostazione della stampa per tutte le immagini

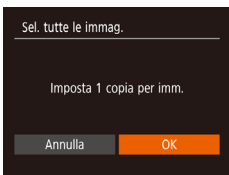

- Attendersi alla procedura nel passo 1 in "Impostazione della stampa per le singole immagini" (📖131), scegliere [Sel. tutte le immag.] e premere il pulsante [⊕].
- Premere i pulsanti [◀][▶] per scegliere [OK], quindi premere il pulsante [⊕].

Eliminazione di tutte le immagini dall'elenco stampa

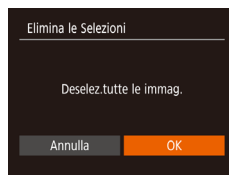

- Attendersi alla procedura nel passo 1 in "Impostazione della stampa per le singole immagini" (📖131), scegliere [Elimina le Selezioni] e premere il pulsante [⊕].
- Premere i pulsanti [◀][▶] per scegliere [OK], quindi premere il pulsante [⊕].

Stampa di immagini aggiunte all'elenco stampa (DPOF)



- Dopo avere aggiunto le immagini alla lista di stampa (📖131 – 📖132), viene visualizzata questa schermata dopo avere collegato la fotocamera a una stampante compatibile con PictBridge. Premere i pulsanti [▲][▼] per scegliere [Stampa ora], quindi premere il pulsante [⊕] per stampare le immagini nella lista di stampa.
- Qualsiasi lavoro di stampa DPOF temporaneamente sospeso verrà ripreso dall'immagine successiva.

Prima dell'uso
Guida di base
Guida avanzata
Nozioni fondamentali della fotocamera
Modalità Automatica/ Modalità Auto ibrida
Altre modalità di scatto
Modalità P
Modalità riproduzione
Funzioni Wi-Fi
Menu di impostazione
Accessori
Appendice
Indice



Aggiunta di immagini a un fotolibro

► Foto ► Filmati

Per impostare i fotolibri nella fotocamera, scegliere fino a 998 immagini di una memory card e importarle nel software nel computer, dove verranno memorizzate nella relativa cartella. Questa funzione è utile per ordinare fotolibri stampati online o per stamparli con la propria stampante.

Scelta di un metodo di selezione

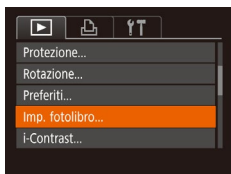

- Premere il pulsante [MENU], scegliere [Imp. fotolibro] nella scheda [►], quindi scegliere il metodo di selezione delle immagini.



- [!] potrebbe venire visualizzato nella fotocamera per avvertire che le impostazioni di stampa della fotocamera sono state configurate in un'altra fotocamera. Modificando le impostazioni di stampa con questa fotocamera si potrebbero sovrascrivere tutte le impostazioni precedenti.

Aggiunta delle immagini singole



1 Selezionare [Scegli].

- Attenendosi alla procedura in "Scelta di un metodo di selezione" (133), selezionare [Scegli] e premere il pulsante [OK].



2 Scegliere un'immagine.

- Premere i pulsanti [◀][▶] per scegliere un'immagine, quindi premere il pulsante [OK].
- Viene visualizzato [✓].
- Per rimuovere l'immagine dal fotolibro, premere nuovamente il pulsante [OK]. [✓] non viene più visualizzato.
- Ripetere la procedura per specificare altre immagini.
- Al termine, premere il pulsante [MENU] per tornare alla schermata del menu.

Aggiunta di tutte le immagini a un fotolibro

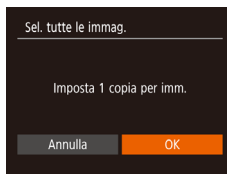

- Attenendosi alla procedura in "Scelta di un metodo di selezione" (133), scegliere [Sel. tutte le immag.] e premere il pulsante [OK].
- Premere i pulsanti [◀][▶] per scegliere [OK], quindi premere il pulsante [OK].

Rimozione di tutte le immagini da un fotolibro

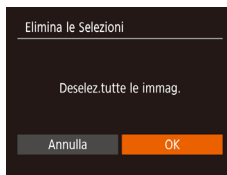

- Attenendosi alla procedura in "Scelta di un metodo di selezione" (133), scegliere [Elimina le Selezioni] e premere il pulsante [OK].
- Premere i pulsanti [◀][▶] per scegliere [OK], quindi premere il pulsante [OK].

Prima dell'uso

Guida di base

Guida avanzata

Nozioni fondamentali della fotocamera

Modalità Automatica/Modalità Auto ibrida

Altre modalità di scatto

Modalità P

Modalità riproduzione

Funzioni Wi-Fi

Menu di impostazione

Accessori

Appendice

Indice

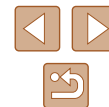

Appendice

Informazioni utili per l'utilizzo della fotocamera

Risoluzione dei problemi

In caso di problemi relativi alla fotocamera, controllare prima quanto segue. Se le indicazioni riportate di seguito non consentono di risolvere il problema, contattare l'Help Desk del Supporto Clienti Canon.

Alimentazione

Quando si preme il pulsante ON/OFF non accade nulla.

- Verificare che la batteria ricaricabile sia carica (16).
- Verificare che la batteria ricaricabile sia inserita secondo l'orientamento corretto (16).
- Verificare che lo sportello della memory card/del vano batteria sia completamente chiuso (16).
- I terminali delle batterie sporchi riducono le prestazioni delle batterie. Provare a pulire i terminali con un batuffolo di cotone e a reinserire la batteria ricaricabile per alcune volte.

La batteria ricaricabile si esaurisce rapidamente.

- Alle basse temperature, le prestazioni delle batterie possono risultare inferiori. Provare a riscaldare leggermente la batteria ricaricabile riponendola, ad esempio, in una tasca, e assicurarsi che i terminali non tocchino oggetti metallici.
- I terminali delle batterie sporchi riducono le prestazioni delle batterie. Provare a pulire i terminali con un batuffolo di cotone e a reinserire la batteria ricaricabile per alcune volte.
- Se le misure intraprese non sono risolutive e la batteria ricaricabile continua a esaurirsi rapidamente dopo la ricarica, vuol dire che ha esaurito il suo ciclo di vita. Acquistare una nuova batteria ricaricabile.

L'obiettivo non è rientrato.

- Non aprire lo sportello della memory card/del vano batteria quando la fotocamera è accesa. Chiudere lo sportello, accendere la fotocamera, quindi spegnerla nuovamente (16).

La batteria ricaricabile si è gonfiata.

- Il rigonfiamento della batteria è normale e non pone problemi di sicurezza. Tuttavia, se il rigonfiamento è tale da impedire l'inserimento della batteria ricaricabile nella fotocamera, contattare l'Help Desk del Supporto Clienti Canon.

Visualizzazione su televisore

Le immagini della fotocamera appaiono distorte o non vengono visualizzate sul televisore (123).

Prima dell'uso

Guida di base

Guida avanzata

Nozioni fondamentali della fotocamera

Modalità Automatica/Modalità Auto ibrida

Altre modalità di scatto

Modalità P

Modalità riproduzione

Funzioni Wi-Fi

Menu di impostazione

Accessori

Appendice

Indice



Scatto

Non è possibile scattare.

- In modalità riproduzione (📷) premere il pulsante dell'otturatore fino a metà corsa (📷23).

In condizioni di luce scarsa la visualizzazione sullo schermo è anomala (📷24).

Durante lo scatto la visualizzazione sullo schermo è anomala.

- Tenere presente che i problemi di visualizzazione riportati di seguito non vengono registrati nelle foto, ma nei filmati.
 - Quando viene utilizzata l'illuminazione fluorescente o LED, potrebbe verificarsi lo sfarfallio dello schermo e potrebbero apparire strisce orizzontali.

Il timbro data non è stato aggiunto alle immagini.

- Configurare le impostazioni del [Timbro data] (📷) (📷37). Il timbro data non viene aggiunto automaticamente alle immagini, solo perché è stata configurata l'impostazione di [Data/Ora] (📷17).
- Il timbro data non viene aggiunto nelle modalità di scatto (📷145) in cui non è possibile configurare [Timbro data] (📷) (📷37).

[📷] lampeggia sullo schermo quando si preme il pulsante dell'otturatore e non è possibile effettuare riprese (📷31).

[📷] viene visualizzato quando si preme il pulsante dell'otturatore fino a metà corsa (📷31).

- Impostare [Mod. IS] su [Continuo] (📷41).
- Impostare la modalità Flash su [📷] (📷62).
- Aumentare la sensibilità ISO (📷55).
- Fissare la fotocamera a un treppiede oppure adottare altri metodi per tenerla ferma. Inoltre, quando si scatta con un treppiede o si utilizza un altro metodo per fissare la fotocamera, impostare [Mod. IS] su [Off] (📷41).

Gli scatti non sono a fuoco.

- Premere il pulsante dell'otturatore fino a metà corsa per mettere a fuoco i soggetti prima di premerlo completamente per scattare (📷23).
- Assicurarsi che i soggetti si trovino all'interno del campo di messa a fuoco (📷150).
- Impostare [Luce Autofocus] su [On] (📷42).
- Verificare che le funzioni non necessarie, ad esempio la funzione macro, siano disattivate.

Quando si preme il pulsante dell'otturatore fino a metà corsa, non viene visualizzata alcuna cornice AF e la fotocamera non mette a fuoco.

- Affinché le cornici AF siano visualizzate e la fotocamera metta a fuoco correttamente, provare a comporre lo scatto centrando le aree del soggetto a contrasto più elevato prima di premere il pulsante dell'otturatore fino a metà corsa. In alternativa, provare a premere ripetutamente il pulsante dell'otturatore fino a metà corsa.

I soggetti negli scatti appaiono troppo scuri.

- Impostare la modalità Flash su [📷] (📷62).
- Regolare la luminosità utilizzando la compensazione dell'esposizione (📷54).
- Regolare il contrasto utilizzando i-Contrast (📷55, 📷81).
- Utilizzare la funzione di lettura spot (📷54).

I soggetti appaiono troppo luminosi, sono presenti aree sbiadite.

- Impostare la modalità Flash su [📷] (📷37).
- Regolare la luminosità utilizzando la compensazione dell'esposizione (📷54).
- Utilizzare la funzione di lettura spot (📷54).
- Ridurre l'illuminazione sui soggetti.

Gli scatti appaiono troppo scuri nonostante l'attivazione del flash (📷31).

- Scattare nell'area di copertura del flash (📷149).
- Aumentare la sensibilità ISO (📷55).

I soggetti negli scatti effettuati con il flash appaiono troppo luminosi, sono presenti aree sbiadite.

- Scattare nell'area di copertura del flash (📷149).
- Impostare la modalità Flash su [📷] (📷37).

Negli scatti con il flash appaiono dei puntini bianchi.

- Questo problema è causato dalla luce prodotta dal flash, che riflette la polvere o particelle aerodisperse.

Le immagini appaiono sgranate.

- Ridurre la sensibilità ISO (📷55).
- In alcune modalità di scatto le sensibilità ISO elevate possono causare immagini sgranate (📷46).

I soggetti presentano l'effetto occhi rossi.

- Impostare [Luce o. rossi] su [On] (📷42) per attivare la lampadina di riduzione occhi rossi (📷4) negli scatti con il flash. Quando la lampadina di riduzione occhi rossi è accesa (per circa un secondo), non è possibile scattare perché è in corso la neutralizzazione dell'effetto occhi rossi. Per ottenere risultati ottimali, indicare ai soggetti di guardare la lampadina di riduzione occhi rossi. Provare, inoltre, ad aumentare l'illuminazione nelle scene di interni e a scattare da una distanza più ravvicinata.
- Modificare le immagini utilizzando la correzione occhi rossi (📷81).

La registrazione delle immagini nella memory card richiede troppo tempo o lo scatto continuo è più lento.

- Utilizzare la fotocamera per eseguire la formattazione di basso livello della memory card (📷118).

Le impostazioni di scatto o le impostazioni del menu FUNC. non sono disponibili.

- Le voci delle impostazioni disponibili variano a seconda della modalità di scatto. Consultare le sezioni "Funzioni disponibili in ogni modalità di scatto", "Menu FUNC." e "Menu a schede Scatto" (📷142 - 📷145).

Prima dell'uso

Guida di base

Guida avanzata

Nozioni fondamentali della fotocamera

Modalità Automatica/Modalità Auto ibrida

Altre modalità di scatto

Modalità P

Modalità riproduzione

Funzioni Wi-Fi

Menu di impostazione

Accessori

Appendice

Indice



Ripresa di filmati

Il tempo trascorso visualizzato non è corretto o la registrazione è interrotta.

- Utilizzare la fotocamera per formattare la memory card o passare a una scheda che supporta la registrazione ad alta velocità. Anche se la visualizzazione del tempo trascorso non è corretta, la lunghezza dei filmati nella memory card corrisponde alla durata di registrazione effettiva (📖117, 📖151).

❗ viene visualizzato e la ripresa si interrompe automaticamente.

- Il buffer della memoria interna della fotocamera si è riempito perché la fotocamera non è riuscita a registrare sulla memory card con sufficiente rapidità. Attenersi a una delle seguenti misure.
 - Utilizzare la fotocamera per eseguire la formattazione di basso livello della memory card (📖118).
 - Ridurre la qualità dell'immagine (📖39).
 - Passare a una memory card che supporta la registrazione ad alta velocità (📖151).

Non è possibile effettuare lo zoom.

- Non è possibile effettuare lo zoom durante la ripresa di filmati in modalità [📷] (📖48).

I soggetti appaiono distorti.

- I soggetti che passano rapidamente davanti alla fotocamera possono apparire distorti. Ciò non costituisce un malfunzionamento.

Riproduzione

Non è possibile effettuare la riproduzione.

- La riproduzione di immagini o filmati potrebbe non essere possibile se si utilizza un computer per rinominare i file o modificare la struttura delle cartelle.

La riproduzione si arresta o l'audio salta.

- Passare a una memory card sulla quale è stata eseguita la formattazione di basso livello con la fotocamera (📖118).
- Durante la riproduzione di filmati copiati in memory card con velocità di lettura basse possono verificarsi brevi interruzioni.
- Durante la riproduzione di filmati su un computer, i fotogrammi possono bloccarsi e l'audio saltare se le prestazioni del computer non sono adeguate.

Il suono non viene riprodotto durante i filmati.

- Regolare il volume (📖114) nel caso in cui sia stato attivato [Silenzioso] (📖114) o se il suono nel filmato è debole.
- Per i filmati ripresi in modalità [📷] (📖48) non viene riprodotto alcun suono perché l'audio non viene registrato in questa modalità.

Non è possibile accedere alla schermata iniziale di Video Ricordi Speciali premendo il pulsante [▲].

- Se la fotocamera è collegata a una stampante, non è possibile visualizzare la schermata iniziale. Scollegare la fotocamera dalla stampante.
- Non è possibile visualizzare la schermata iniziale se è in corso una connessione Wi-Fi. Terminare la connessione Wi-Fi.

Memory card

La memory card non viene riconosciuta.

- Riavviare la fotocamera con la memory card inserita (📖22).

Computer

Non è possibile trasferire le immagini a un computer.

- Quando si tenta di trasferire immagini al computer utilizzando un cavo, provare a ridurre la velocità di trasferimento attenendosi alla seguente procedura.
 - Premere il pulsante [▶] per attivare la modalità di riproduzione. Tenere premuto il pulsante [MENU] premendo contemporaneamente i pulsanti [▲] e [⊞]. Nella schermata successiva, premere i pulsanti [◀][▶] per scegliere [B], quindi premere il pulsante [⊞].

Prima dell'uso

Guida di base

Guida avanzata

Nozioni fondamentali della fotocamera

Modalità Automatica/Modalità Auto ibrida

Altre modalità di scatto

Modalità P

Modalità riproduzione

Funzioni Wi-Fi

Menu di impostazione

Accessori

Appendice

Indice

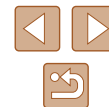

Wi-Fi

Non è possibile accedere al menu Wi-Fi premendo il pulsante [(P)].

- Non è possibile accedere al menu Wi-Fi se la fotocamera è collegata a una stampante o a un computer tramite cavo. Scollegare il cavo.

Impossibile aggiungere un dispositivo o una destinazione.

- È possibile aggiungere alla fotocamera un totale di 20 voci delle informazioni di connessione. Prima di tutto, eliminare tutte le informazioni di connessione non necessarie, dopodiché aggiungere nuovi dispositivi o nuove destinazioni (111).
- Utilizzare un computer o uno smartphone per registrare servizi Web (99).
- Per aggiungere uno smartphone, prima di tutto installare sullo smartphone l'applicazione Camera Connect dedicata (88).
- Per aggiungere un computer, prima di tutto installare sul computer il software CameraWindow. Controllare inoltre il computer e le impostazioni dell'ambiente Wi-Fi (94, 95).
- Non utilizzare la fotocamera in prossimità di fonti di interferenza del segnale Wi-Fi, ad esempio forni a microonde, dispositivi Bluetooth e altre apparecchiature che utilizzano la banda a 2,4 GHz.
- Spostare la fotocamera in una posizione più vicina all'altro dispositivo (ad esempio un punto di accesso) a cui si sta tentando la connessione e assicurarsi che non siano presenti oggetti tra i dispositivi.

Impossibile connettersi al punto di accesso.

- Verificare che il canale impostato per il punto di accesso sia supportato dalla fotocamera (149). Si noti che specificare manualmente un canale supportato è preferibile all'assegnazione automatica.

Impossibile inviare immagini.

- Lo spazio di archiviazione del dispositivo di destinazione è insufficiente. Incrementare lo spazio e inviare nuovamente le immagini.
- L'interruttore di protezione dalla scrittura della memory card presente nella fotocamera di destinazione è impostato nella posizione di blocco. Fare scorrere l'interruttore di protezione dalla scrittura sulla posizione di sblocco.
- Le immagini non vengono inviate a CANON iMAGE GATEWAY o ad altri servizi Web se le cartelle o i file che le contengono vengono spostati o rinominati sul computer a cui le immagini sono state inviate utilizzando Image Sync tramite un punto di accesso (108). Prima di spostare o rinominare tali cartelle o file immagine sul computer, verificare che le immagini siano già state inviate a CANON iMAGE GATEWAY o ad altri servizi Web.

Impossibile ridimensionare le immagini per l'invio.

- Non è possibile ridimensionare le immagini con un'impostazione dei pixel di registrazione superiore a quella originale.
- Non è possibile ridimensionare i filmati.

L'invio delle immagini richiede molto tempo./La connessione wireless si interrompe.

- È probabile che sia necessario molto tempo per inviare più immagini. Provare a ridimensionare l'immagine per ridurre il tempo di invio (107).
- È probabile che sia necessario molto tempo per inviare i filmati.
- Non utilizzare la fotocamera in prossimità di fonti di interferenza del segnale Wi-Fi, ad esempio forni a microonde, dispositivi Bluetooth e altre apparecchiature che utilizzano la banda a 2,4 GHz. È probabile che l'invio delle immagini richieda molto tempo anche se è visualizzato [Yi].
- Spostare la fotocamera in una posizione più vicina all'altro dispositivo (ad esempio un punto di accesso) a cui si sta tentando la connessione e assicurarsi che non siano presenti oggetti tra i dispositivi.

Dopo aver aggiunto CANON iMAGE GATEWAY alla fotocamera, non si riceve alcun messaggio di notifica sul computer o sullo smartphone.

- Assicurarsi che l'indirizzo e-mail immesso sia corretto e riprovare ad aggiungere la destinazione.
- Controllare le impostazioni della posta elettronica sul computer o sullo smartphone. Se l'applicazione di posta elettronica è configurata per bloccare e-mail provenienti da determinati domini, potrebbe non essere possibile ricevere il messaggio di notifica.

Si desidera cancellare le informazioni sulla connessione Wi-Fi prima di disfarsi della camera o di darla ad altri.

- Reimpostare impostazioni Wi-Fi (113).

Prima dell'uso

Guida di base

Guida avanzata

Nozioni fondamentali della fotocamera

Modalità Automatica/Modalità Auto ibrida

Altre modalità di scatto

Modalità P

Modalità riproduzione

Funzioni Wi-Fi

Menu di impostazione

Accessori

Appendice

Indice



Messaggi visualizzati sullo schermo

Se viene visualizzato un messaggio di errore, effettuare le seguenti operazioni.

Scatto o riproduzione

Memory card assente

- La memory card potrebbe essere stata inserita secondo l'orientamento errato. Reinserirla secondo l'orientamento corretto (116).

Scheda memoria bloccata

- L'interruttore di protezione dalla scrittura della memory card è impostato sulla posizione di blocco. Impostare l'interruttore di protezione dalla scrittura sulla posizione di sblocco (116).

Impossibile registrare!

- Si è tentato di scattare senza aver inserito una memory card nella fotocamera. Per scattare, inserire una memory card secondo l'orientamento corretto (116).

Errore memory card (118)

- Se lo stesso messaggio di errore viene visualizzato anche dopo aver formattato una memory card supportata (112) e averla inserita secondo l'orientamento corretto (116), contattare l'Help Desk del Supporto Clienti Canon.

Spazio scheda insuff.

- Lo spazio libero sulla memory card è insufficiente per scattare (128, 144, 153) o modificare le immagini (179). Eliminare le immagini non necessarie (174) o inserire una memory card con spazio libero sufficiente (116).

Caricare la batteria (116)

Nessuna Immagine.

- La memory card non contiene immagini da visualizzare.

Elemento protetto! (172)

Immagine non identificata./JPEG Incompatibile/Immagine troppo grande./Impossib. riprodurre MOV

- Non è possibile visualizzare immagini non supportate o danneggiate.
- Potrebbe non essere possibile visualizzare immagini modificate o ridenominate su un computer oppure le immagini scattate con un'altra fotocamera.

Impossibile ingrandire!/Imposs. riprod. conten. in Smart Shuffle/
Impossibile ruotare/Imposs. modificare l'immag./Imposs.modificare/
Immagine non selezionabile.

- Le funzioni riportate di seguito potrebbero non essere disponibili per le immagini ridenominate o già modificate su un computer oppure per le immagini scattate con un'altra fotocamera. Le funzioni indicate con un asterisco (*) non sono disponibili per i filmati.
Ingrandimento* (170), Shuffle intelligente* (171), Rotazione* (176), Preferiti (178), Modifica* (179), Lista di Stampa* (131) e Impostazione del fotolibro* (133).

Int. selezione non valido

- Durante la specifica di un intervallo per una selezione di immagini (173, 176, 132), si è tentato di scegliere un'immagine iniziale successiva a quella finale o viceversa.

Limite selez. superato

- Sono state selezionate più di 998 immagini per la lista di stampa (131) o per l'impostazione del fotolibro (133). Scegliere al massimo 998 immagini.
- Non è stato possibile salvare correttamente le impostazioni della lista di stampa (131) o le impostazioni del fotolibro (133). Ridurre il numero delle immagini selezionate e riprovare.
- Si è tentato di scegliere più di 500 immagini in Protezione (172), Elimina (174), Preferiti (178), Lista di Stampa (131) o Impostazione del fotolibro (133).

Errore nome!

- Non è stato possibile creare la cartella o l'immagine perché è già stato raggiunto il numero massimo di file consentito (999) per memorizzare immagini nella scheda ed è stato raggiunto il numero massimo di immagini consentito (9999) nelle cartelle. Nella scheda [Y], impostare [Numero file] su [Auto reset] (118) o formattare la memory card (117).

Errore obiettivo

- Questo errore può verificarsi se l'obiettivo viene trattenuto mentre è in movimento oppure quando la fotocamera è utilizzata in ambienti in cui è presente polvere o sabbia.
- La visualizzazione frequente di questo messaggio di errore può indicare danni della fotocamera. In questo caso, contattare l'Help Desk del Supporto Clienti Canon.

Rilevato errore fotocamera (numero errore)

- Se questo messaggio di errore viene visualizzato immediatamente dopo uno scatto, è possibile che l'immagine non sia stata salvata. Passare alla modalità riproduzione per controllare l'immagine.
- La visualizzazione frequente di questo messaggio di errore può indicare danni della fotocamera. In questo caso, prendere nota del numero di errore (Exx) e contattare l'Help Desk del Supporto Clienti Canon.

Prima dell'uso

Guida di base

Guida avanzata

Nozioni fondamentali della fotocamera

Modalità Automatica/Modalità Auto ibrida

Altre modalità di scatto

Modalità P

Modalità riproduzione

Funzioni Wi-Fi

Menu di impostazione

Accessori

Appendice

Indice



Errore file

- Potrebbe non essere possibile eseguire correttamente la stampa (📖127) di foto di altre fotocamere o di immagini che sono state modificate utilizzando il software del computer, anche se la fotocamera è connessa alla stampante.

Errore di stampa

- Verificare l'impostazione del formato carta (📖129). Se questo messaggio di errore viene visualizzato quando l'impostazione è corretta, riavviare la stampante e ripetere l'impostazione sulla fotocamera.

Assorb. inchiostro pieno

- Contattare l'Help Desk del Supporto Clienti Canon per richiedere un assorbitore di inchiostro sostitutivo.

Wi-Fi

Connessione fallita

- Non sono stati riconosciuti punti di accesso. Verificare le relative impostazioni (📖95).
- Non è stato possibile individuare un dispositivo. Spegnerne e riaccendere la fotocamera, quindi riprovare a connettersi.
- Controllare il dispositivo che si desidera connettere e assicurarsi che sia pronto a stabilire la connessione.

Imposs. stabilire punto di acc.

- Sono stati premuti i pulsanti WPS su diversi punti di accesso contemporaneamente. Riprovare a connettersi.

Nessun punto di accesso trovato

- Controllare che il punto di accesso sia stato attivato.
- In caso di connessione manuale a un punto di accesso, assicurarsi di aver immesso il SSID corretto

Password errata/Impostazioni sicurezza Wi-Fi errate

- Verificare le impostazioni di sicurezza del punto di accesso (📖95).

Conflitto indirizzi IP

- Reimpostare l'indirizzo IP, in modo che non entri in conflitto con altri indirizzi.

Disconnessione/File non ricevuto/Invio non riuscito

- Ci si potrebbe trovare in un ambiente dove i segnali Wi-Fi sono ostruiti.
- Evitare l'uso della funzione Wi-Fi della fotocamera in prossimità di forni a microonde, dispositivi Bluetooth e altri dispositivi che utilizzano la banda a 2,4 GHz.
- Spostare la fotocamera in una posizione più vicina all'altro dispositivo (ad esempio un punto di accesso) a cui si sta tentando la connessione e assicurarsi che non siano presenti oggetti tra i dispositivi.
- Controllare che non si siano verificati errori nel dispositivo connesso.

Invio non riuscito

Errore memory card

- Se lo stesso messaggio di errore viene visualizzato anche dopo aver inserito una memory card formattata secondo l'orientamento corretto, contattare l'Help Desk del Supporto Clienti Canon.

File non ricevuto

Spazio scheda insuff.

- Lo spazio libero sulla scheda di memoria della fotocamera di riferimento è insufficiente per ricevere le immagini. Eliminare le immagini per ottenere spazio sulla memory card oppure inserire una memory card con spazio sufficiente.

File non ricevuto

Scheda memoria bloccata

- L'interruttore di protezione dalla scrittura della memory card presente nella fotocamera di destinazione è impostata sulla posizione di blocco. Fare scorrere l'interruttore di protezione dalla scrittura sulla posizione di sblocco.

File non ricevuto

Errore nome!

- Quando vengono raggiunte le quantità massime per cartella (999) e immagine (9.999) nella fotocamera di destinazione, non è più possibile ricevere le immagini.

Memoria insuff. sul server

- Per creare spazio, eliminare le immagini non necessarie caricate su CANON iMAGE GATEWAY.
- Salvare le immagini inviate tramite Image Sync (📖108) al computer.

Controlla impostazioni di rete

- Verificare che il computer sia in grado di connettersi a Internet tramite le impostazioni di rete attuali.

Prima dell'uso

Guida di base

Guida avanzata

Nozioni fondamentali della fotocamera

Modalità Automatica/Modalità Auto ibrida

Altre modalità di scatto

Modalità P

Modalità riproduzione

Funzioni Wi-Fi

Menu di impostazione

Accessori

Appendice

Indice

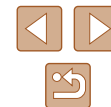

Informazioni visualizzate sullo schermo

Scatto (Visualizzazione informazioni)

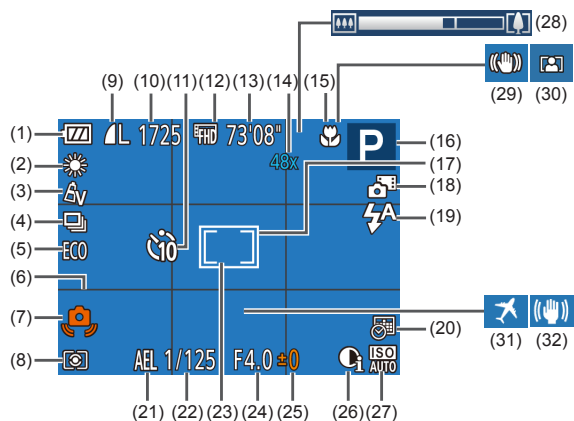

- | | |
|--|--|
| (1) Livello della batteria (📖140) | (9) Compressione foto (📖63), Impostazione pixel di registrazione (📖39) |
| (2) Bilanciamento del bianco (📖56) | (10) Scatti registrabili (📖151)* |
| (3) My Colors (📖56) | (11) Autoscatto (📖36) |
| (4) Modo scatto (📖38) | (12) Qualità filmato (📖39) |
| (5) Modalità Eco (📖116) | (13) Tempo disponibile (📖151) |
| (6) Griglia (📖40) | (14) Ingrandimento zoom (📖34), Teleconvertitore Digitale (📖59) |
| (7) Avvertenza di effetto fotocamera mossa (📖31) | (15) Campo focus (📖58) |
| (8) Metodo di lettura (📖54) | |

- | | |
|---|--|
| (16) Modalità di scatto (📖142), Icona delle scene (📖32) | (25) Livello di compensazione dell'esposizione (📖54) |
| (17) Cornice AF (📖59) | (26) i-Contrast (📖55) |
| (18) Modalità Auto ibrida (📖30) | (27) Sensibilità ISO (📖55) |
| (19) Modalità Flash (📖62) | (28) Barra dello zoom (📖28) |
| (20) Timbro data (📖37) | (29) Icona modalità IS (📖33) |
| (21) Blocco AE (📖54) | (30) Zoom automatico (📖35) |
| (22) Velocità otturatore | (31) Fuso Orario (📖115) |
| (23) Cornice Punto AE Spot (📖54) | (32) Stabilizzazione dell'immagine (📖41) |
| (24) Diaframma | |

* In modalità [📖] indica il numero di scatti disponibili.

Livello della batteria

Un'icona o un messaggio sullo schermo indica il livello di carica della batteria.

Schermo	Dettagli
	Carica sufficiente
	Batteria parzialmente esaurita, ma carica sufficiente
	Batteria quasi esaurita. Sostituire quanto prima la batteria ricaricabile
[Caricare la batteria]	Batteria esaurita. Sostituire immediatamente la batteria ricaricabile

Prima dell'uso

Guida di base

Guida avanzata

Nozioni fondamentali della fotocamera

Modalità Automatica/ Modalità Auto ibrida

Altre modalità di scatto

Modalità P

Modalità riproduzione

Funzioni Wi-Fi

Menu di impostazione

Accessori

Appendice

Indice

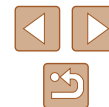

Riproduzione (visualizzazione dettagliata delle informazioni)

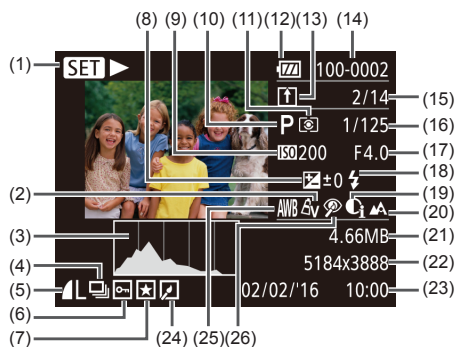

- | | |
|--|--|
| (1) Riproduzione filmato (📖64), Riproduzione video diario collegato (📖67), Riproduzione gruppo (📖69) | (10) Modalità di scatto (📖142) |
| (2) My Colors (📖56), Effetto Scatto creativo (📖44) | (11) Metodo di lettura (📖54) |
| (3) Istogramma (📖66) | (12) Livello della batteria (📖140) |
| (4) Riproduzione gruppo (📖69), Video diari (📖66) | (13) Image Sync (📖108) |
| (5) Compressione (qualità foto) (📖63) / Impostazione pixel di registrazione (📖39), MP4 (filmato) | (14) Numero cartella - Numero file (📖118) |
| (6) Protezione (📖72) | (15) Numero immagine corrente / Numero totale di immagini |
| (7) Preferiti (📖78) | (16) Velocità otturatore (foto), Qualità immagine / Frame rate (filmato) (📖39) |
| (8) Livello di compensazione dell'esposizione (📖54) | (17) Diaframma |
| (9) Sensibilità ISO (📖55), Velocità di riproduzione (📖48) | (18) Flash (📖62) |
| | (19) i-Contrast (📖55, 📖81) |
| | (20) Campo focus (📖58) |
| | (21) Dimensioni file |
| | (22) Foto: Impostazione pixel di registrazione (📖151) |

- | | |
|-------------------------------------|--|
| Filmati: Durata riproduzione (📖151) | (25) Bilanciamento del bianco (📖56) |
| (23) Data/ora di scatto (📖17) | (26) Correzione dell'effetto occhi rossi (📖81) |
| (24) Modifica di immagini (📖79) | |



- È possibile che alcune informazioni non vengano mostrate quando si visualizzano le immagini su un televisore (📖123).

Riepilogo del pannello di controllo del filmato

Le seguenti operazioni sono disponibili nel pannello di controllo dei filmati a cui è possibile accedere come descritto in "Visualizzazione" (📖64).

Esci	
Play	
Visione rallentata (Premere i pulsanti [◀▶] per regolare la velocità di riproduzione. Non viene riprodotto alcun suono.)	
Salta indietro* o Filmato precedente (📖83) (Per continuare a saltare indietro, tenere premuto il pulsante [⏮].)	
Precedente (Per il riavvolgimento rapido, tenere premuto il pulsante [⏪].)	
Successivo (Per l'avanzamento veloce, tenere premuto il pulsante [⏩].)	
Salta avanti* o Filmato successivo (📖83) (Per continuare a saltare avanti, tenere premuto il pulsante [⏭].)	
Elimina filmato (visualizzato solo se è stato selezionato un Video Diario, 📖83)	
Modifica (📖82)	
Mostrata quando la fotocamera è collegata a una stampante compatibile con PictBridge (📖127).	

* Visualizza il fotogramma che si trova circa 4 sec. prima o dopo quello corrente.



- È possibile saltare avanti e indietro (oppure passare al filmato precedente o a quello successivo) durante la riproduzione del filmato premendo i pulsanti [◀▶].

Prima dell'uso
Guida di base
Guida avanzata
Nozioni fondamentali della fotocamera
Modalità Automatica/ Modalità Auto ibrida
Altre modalità di scatto
Modalità P
Modalità riproduzione
Funzioni Wi-Fi
Menu di impostazione
Accessori
Appendice
Indice



Tabelle delle funzioni e dei menu

Funzioni disponibili in ogni modalità di scatto

Funzione	Modalità di scatto																			
			AUTO	P																
Compensazione dell'esposizione (📖54)	-	-	-	○	○	○	○	○	○	○	○	○	○	○	○	○	○	-	○	-
Flash (📖62)																				
	○	○	○	○	○	○	○	○	-	○	○	○	○	○	○	○	○	-	-	
	-	-	-	○	○	○	○	○	-	○	-	○	○	○	○	○	○	-	○	
	*1	-	*1	○	-	-	-	-	-	*1	-	-	-	-	-	-	-	-	-	
	○	○	○	○	○	○	○	○	○	○	○	○	○	○	○	○	○	○	○	
Campo focus (📖58)																				
	○	○	○	○	○	○	○	○	○	○	○	○	○	○	○	○	○	○	○	
	-	-	-	○	○	-	-	-	○	○	○	○	○	○	○	○	○	-	○	
Selezione soggetti AF tracking (📖60)	-	-	-	○	○	-	-	-	○	-	○	-	-	-	○	○	○	-	○	
Cambia display di scatto (📖24)	○	-	○	○	○	-	-	-	○	○	○	-	-	-	-	○	○	○	○	

*1 Non disponibile, ma in alcuni casi passa a

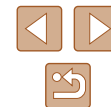
○ Disponibile o impostato automaticamente. - Non disponibile.

Prima dell'uso

Guida di base

Guida avanzata

Nozioni fondamentali della fotocamera

Modalità Automatica/ Modalità Auto ibrida

Altre modalità di scatto

Modalità P

Modalità riproduzione

Funzioni Wi-Fi

Menu di impostazione

Accessori

Appendice

Indice

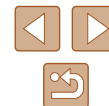

Menu FUNC.

Funzione	Modalità di scatto																
			AUTO	P													
Letture luce (📖54)			O	O	O	O	O	O	O	O	O	O	O	O	O	O	O
			-	-	-	O	-	-	-	-	-	-	-	-	-	-	-
My Colors (📖56)			O	O	O	O	O	O	O	O	O	O	O	O	O	O	O
			-	-	-	O	-	O	O	O	-	-	-	-	-	-	-
Bilanciamento del bianco (📖56)			O	O	O	O	O	O	O	O	O	O	O	O	O	O	O
			-	-	-	O	-	O	O	O	O	-	O	-	-	-	-
Sensibilità ISO (📖55)			O	O	O	O	O	O	O	O	O	O	O	O	O	O	O
			-	-	-	O	-	-	-	-	-	-	-	-	-	-	-
Autoscatto (📖36)			O	O	O	O	O	O	O	O	O	O	O	O	O	O	O
			O	O	O	O	O	-	-	-	-	O	O	O	O	O	O
Impostazioni autoscatto (📖36)			O	O	O	O	O	-	-	-	-	O	O	O	O	O	O
			-	-	O	O	O	-	-	-	-	O	O	O	O	O	O
Modo scatto (📖38)			O	O	O	O	O	O	O	-	O	O	O	O	O	O	O
			-	-	O	O	O	-	-	-	O	-	O	O	O	O	O

*1 Il bilanciamento del bianco non è disponibile.

*2 Impostazione compresa nell'intervallo di 1 - 5: contrasto, nitidezza, saturazione dei colori, rosso, verde, blu e carnagione.

*3 Non impostabile su 0 secondi nelle modalità in cui non è possibile selezionare il numero di scatti.

*4 Un fotogramma (non modificabile) nelle modalità in cui non è possibile selezionare il numero di scatti.

O Disponibile o impostato automaticamente. - Non disponibile.

- Prima dell'uso
- Guida di base
- Guida avanzata
 - Nozioni fondamentali della fotocamera
 - Modalità Automatica/ Modalità Auto ibrida
 - Altre modalità di scatto
 - Modalità P
 - Modalità riproduzione
 - Funzioni Wi-Fi
 - Menu di impostazione
 - Accessori
 - Appendice
- Indice

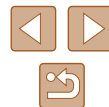

Modalità di scatto																					
Funzione				AUTO	P																
Rapporto dim. foto (📖38)	16:9 3:2 4:3 1:1	-	-	○	○	○	○	○	○	○	-	-	-	-	*1	-	○	○	○	○	○
Pixel di registrazione (📖39)	L	○	○	○	○	○	○	○	○	○	-	○	-	○	○	○	○	○	○	○	○
	M1M2	-	-	○	○	○	○	○	○	○	-	-	-	-	-	-	-	-	-	○	○
	M	-	-	-	-	-	-	-	-	○	-	○	-	-	-	-	-	-	-	-	-
	S	-	-	○	○	○	○	○	○	○	-	-	-	-	-	-	-	-	-	-	○
Compressione (📖63)		-	-	-	○	-	-	-	-	-	-	-	-	-	-	-	-	-	-	-	-
		○	○	○	○	○	○	○	○	○	○	○	○	○	○	○	○	○	○	○	○
Qualità filmato (📖39)	FRHD	○	○	○	○	○	○	○	○	○	○	○	○	○	-	○	○	○	○	○	○
	HD 5VGA	○	○	○	○	○	○	○	○	○	○	○	○	○	*2	○	○	○	○	○	○
Zoom autom. (📖35)		○	-	○	-	-	-	-	-	-	-	-	-	-	-	-	-	-	-	-	-

*1 Sono disponibili solo [4:3] e [16:9].

*2 Viene sincronizzato con l'impostazione del formato immagine e viene impostato automaticamente (📖48).

○ Disponibile o impostato automaticamente. - Non disponibile.

- Prima dell'uso
- Guida di base
- Guida avanzata
 - Nozioni fondamentali della fotocamera
 - Modalità Automatica/ Modalità Auto ibrida
 - Altre modalità di scatto
 - Modalità P
 - Modalità riproduzione
 - Funzioni Wi-Fi
 - Menu di impostazione
 - Accessori
 - Appendice
- Indice



Scheda Scatto

Funzione	Modalità di scatto															
			AUTO	P												
Cornice AF 59																
AiAF viso	O	O	O	O	O	O	O	O	O	O	O	O	O	O	O	O
AF tracking	-	-	-	O	O	-	-	-	O	-	O	-	-	-	O	O
Centro	-	-	-	O	O	-	-	-	O	-	O	O	-	O	O	O
Mis. Cornice AF 59)* ¹																
Normale	-	-	-	O	O	-	-	-	O	-	O	O	-	O	O	O
Small	-	-	-	O	O	-	-	-	O	-	O	-	-	O	O	O
Zoom Digitale 34																
Standard	O	-	O	O	O	O	O	O	-	-	-	-	-	-	-	O
Off	O	O	O	O	O	O	O	O	O	O	O	O	O	O	O	O
1.6x/2.0x	-	-	-	O	-	-	-	-	-	-	-	-	-	-	-	-
AF-Point Zoom 40																
On	-	O	O	O	O	O	O	O	O	-	O	-	-	-	O	O
Off	O	O	O	O	O	O	O	O	O	O	O	O	O	O	O	O
AF Servo 61																
On	-	-	-	O	O	-	-	-	-	-	O	-	-	-	O	O
Off	O	O	*2	O	O	O	O	O	O	O	O	O	O	O	O	O
AF continuo 62																
On	O	O	O	O	O	O	O	O	O	O	-	O	O	O	O	O
Off	-	-	-	O	O	-	-	-	-	O	O	O	O	O	O	O

*1 Disponibile quando la cornice AF è impostata su [Centro].

*2 [On] quando il movimento del soggetto viene rilevato in modalità [AUTO].

O Disponibile o impostato automaticamente. - Non disponibile.

Prima dell'uso

Guida di base

Guida avanzata

Nozioni fondamentali della fotocamera

Modalità Automatica/Modalità Auto ibrida

Altre modalità di scatto

Modalità P

Modalità riproduzione

Funzioni Wi-Fi

Menu di impostazione

Accessori

Appendice

Indice

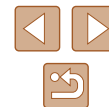

Scheda Impostazione

Voce	Pagina di riferimento
Silenzioso	114
Volume	114
Suggerimenti	115
Data/Ora	17
Fuso Orario	115
Ritrarre Obiet	116
Modalità Eco	116
Risparmio bat.	23, 116
Lum. display	117
Immagine avvio	117
Formattazione	117
Numero file	118
Crea Cartella	119
Unità di mis.	119
Sistema Video	123
Impostaz. comunicaz. wireless	87
Visualizzaz. logo certificazioni	119
Lingua 	19
Reset completo	120

Scheda Riproduzione

Voce	Pagina di riferimento
Riproduzione album	84
Elen./Ripr. video diari	67
Presentazione	70
Elimina	74
Protezione	72
Rotazione	76
Preferiti	78
Imp. fotolibro	133
i-Contrast	81
Correz.occhi rossi	81
Ritaglio	79
Ridimensionare	79
My Colors	80
Transizione	64
Scorrimento	64
Raggruppa imm.	69
Orient. Immag.	77
Riprendi	64

Prima dell'uso

Guida di base

Guida avanzata

Nozioni fondamentali
della fotocamera

Modalità Automatica/
Modalità Auto ibrida

Altre modalità di scatto

Modalità P

Modalità riproduzione

Funzioni Wi-Fi

Menu di impostazione

Accessori

Appendice

Indice



Scheda Stampa

Voce	Pagina di riferimento
Stampa	–
Selez.Immag&Q.tà	131
Seleziona Gamma	132
Sel. tutte le immag.	132
Elimina le Selezioni	132
Impostaz.di Stampa	131

Modalità riproduzione Menu FUNC.

Voce	Pagina di riferimento
Rotazione	76
Protezione	72
Preferiti	78
Elimina	74
Stampa	127
Riproduzione gruppo	69
Ripr. filmato	64
Ripr. video diario colleg.	67
Shuffle intell.	71
Ricerca imm.	68
Presentazione	70

Precauzioni di utilizzo

- La fotocamera è un dispositivo elettronico di alta precisione. Evitare di lasciarla cadere o di sottoporla a forti urti.
- Non avvicinare mai la fotocamera a magneti, motori o altri dispositivi che generano forti campi elettromagnetici, i quali potrebbero causare malfunzionamenti o eliminare i dati delle immagini.
- Per rimuovere goccioline d'acqua o sporizia dalla fotocamera o dallo schermo, pulire con un panno morbido asciutto, ad esempio una salvietta per la pulizia degli occhiali. Non strofinare eccessivamente né forzare.
- Non utilizzare detersivi contenenti solventi organici per pulire la fotocamera o lo schermo.
- Per rimuovere la polvere dall'obiettivo, utilizzare l'apposito pennello a pompetta. In caso di difficoltà con le operazioni di pulizia, contattare l'Help Desk del Supporto clienti Canon.
- Per evitare che si formi condensa sulla fotocamera dopo un brusco cambiamento di temperatura (quando la fotocamera viene trasferita da ambienti freddi ad ambienti caldi), riporre l'apparecchiatura in un sacchetto di plastica a tenuta ermetica e attendere che si adatti alle variazioni di temperatura prima di rimuoverla dal sacchetto.
- Se comunque si forma condensa sulla fotocamera, interrompere immediatamente l'utilizzo dell'apparecchiatura. In caso contrario, potrebbero verificarsi danni alla fotocamera. Rimuovere la memory card e la batteria ricaricabile dalla fotocamera e attendere che l'umidità sia evaporata prima di riutilizzare l'apparecchiatura.
- Riporre le batterie ricaricabili inutilizzate in un sacchetto di plastica o altro contenitore. Per non compromettere le prestazioni della batteria se non si utilizza per lunghi periodi di tempo, caricarla almeno una volta all'anno e utilizzare la fotocamera fino ad esaurire la batteria ricaricabile prima di conservarla.

Prima dell'uso

Guida di base

Guida avanzata

Nozioni fondamentali della fotocamera

Modalità Automatica/Modalità Auto ibrida

Altre modalità di scatto

Modalità P

Modalità riproduzione

Funzioni Wi-Fi

Menu di impostazione

Accessori

Appendice

Indice



Specifiche

Fotocamera

Sensore immagine

Pixel effettivi della fotocamera (l'elaborazione delle immagini potrebbe causare una riduzione del numero di pixel)	Circa 20,2 megapixel
Pixel totali	Circa 21,1 megapixel
Dimensioni immagine	Tipo 1/2,3

Obiettivo

Lunghezza focale (in termini equivalenti a una pellicola da 35 mm) ...	4,5 – 54 mm (25 – 300 mm)
Ingrandimento zoom	12x

Zoom digitale

Ingrandimento	Circa 4x
Ingrandimento max. (zoom ottico x digitale)	Circa 48x
Lunghezza focale (teleobiettivo max., in termini equivalenti a una pellicola da 35 mm)	Equivalente a circa 1200 mm

Schermo (monitor)

Tipo	TFT a cristalli liquidi a colori
Dimensioni schermo	7,5 cm (3")
Pixel effettivi	Circa 461.000 punti

Scatto continuo (conforme CIPA)

Velocità (varia in base al soggetto, alla posizione dello zoom e ad altri fattori di scatto, nonché in base alla marca della memory card)	Scatto continuo normale nelle modalità Automatica/P: Circa 2,5 scatti/sec. Scatto continuo in modalità raffica alta velocità: Circa 7,2 scatti/sec.
--	--

Flash incorporato

Portata del flash (lato grandangolo)...	50 cm – 4 m
Portata del flash (lato teleobiettivo)....	50 cm – 2 m

Velocità otturatore

Modalità Automatica (impostazioni automatiche).....	1 – 1/2000 sec.
Portata in tutte le modalità di scatto	
Max.....	15 sec.
Min.....	1/2000 sec.
Velocità (unità: sec.)	Modalità Tempi lunghi 15, 13, 10, 8, 6, 5, 4, 3,2, 2,5, 2, 1,6, 1,3, 1

Diaframma

Numero F	3,6 / 10 (G) 7,0 / 20 (T)
----------------	------------------------------

AF

Cornice AF	Rilevamento viso AiAF (numero di cornici AF: max. 9), AF tracking, Centro
------------------	---

Formato file

Conforme con DCF (Design
rule for Camera File system);
compatibile con DPOF (versione
1.1)

Tipo di dati (foto)

Formato file immagine	Exif 2.3 (DCF 2.0)
Tipo di immagine	JPEG

Tipo di dati (filmati)

Formato di registrazione	MP4
Video	MPEG-4 AVC/H.264
Audio	MPEG-4 AAC-LC (mono)

Alimentazione

Batteria ricaricabile	NB-11LH
-----------------------------	---------

Prima dell'uso

Guida di base

Guida avanzata

Nozioni fondamentali
della fotocamera

Modalità Automatica/
Modalità Auto ibrida

Altre modalità di scatto

Modalità P

Modalità riproduzione

Funzioni Wi-Fi

Menu di impostazione

Accessori

Appendice

Indice



Interfaccia	
Con cavo.....	Hi-Speed USB (Mini-B) Uscita audio analogica (mono) Uscita video analogica (NTSC/ PAL) HDMI (connettore HDMI tipo D)
Wireless.....	Wi-Fi Specifiche: IEEE 802.11b/g/n Frequenza: 2,4 GHz Canali: 1 – 11 Sicurezza: WEP, WPA-PSK (AES/ TKIP), WPA2-PSK (AES/TKIP) NFC
Ambiente di funzionamento	
Temperatura.....	0 – 40 °C
Dimensioni (conforme con CIPA)	
(LxAxP).....	99,6 x 58 x 22,8 mm
Peso (conforme con CIPA)	
Batteria ricaricabile e memory card	
includi.....	Circa 147 g
Solo corpo fotocamera.....	Circa 130 g

Numero di scatti/Tempo di ripresa, tempo di riproduzione

Numero di scatti (conforme con CIPA)	Circa 180 scatti
Numero di scatti in modalità Eco	Circa 265 scatti
Durata di registrazione filmato (conforme con CIPA)*1	Circa 40 minuti
Durata di registrazione filmato (scatto continuo)*2	Circa 1 ora e 10 minuti
Durata di riproduzione*3	Circa 4 ore

- *1 Durata totale quando si effettua la ripresa ripetuta nelle seguenti condizioni:
- In modalità [AUTO] con tutte le altre impostazioni configurate sui valori predefiniti
- Quando si registra, si interrompe l'operazione, si effettua lo zoom e si accende/ spegne la fotocamera
- *2 Durata totale quando si effettua la ripresa ripetuta nelle seguenti condizioni:
- In modalità [AUTO] con tutte le altre impostazioni configurate sui valori predefiniti
- Interruzione/ripresa automatiche dopo che la durata o la capacità per registrazione è stata raggiunta
- *3 Durata con la riproduzione di una presentazione o di foto.

Distanza di scatto

Modalità di scatto	Campo focus	Impostazione massima del grandangolo (◀▶)	Impostazione massima del teleobiettivo (◀▶)
AUTO	–	1 cm - infinito	1 m - infinito
Altre modalità	▲	5 cm – infinito	1 m - infinito
	🌸	1 – 50 cm	–
	▲	3 m - infinito	3 m - infinito











Prima dell'uso
Guida di base
Guida avanzata
Nozioni fondamentali della fotocamera
Modalità Automatica/ Modalità Auto ibrida
Altre modalità di scatto
Modalità P
Modalità riproduzione
Funzioni Wi-Fi
Menu di impostazione
Accessori
Appendice
Indice



Numero di scatti per memory card



Il numero di scatti in un formato immagine (📖38) di 4:3 per memory card è come segue. Si tenga presente che il numero di scatti disponibili varia in base al formato immagine.

Numero di scatti per memory card da 16 GB (scatti approssimativi)

L		1766
		2980
M1		3546
		5925
M2		9344
		16755
M		10798
		53992
S		53992
		80988

- I valori della tabella sono basati su condizioni di misurazione di Canon e possono variare a seconda del soggetto, della memory card e delle impostazioni della fotocamera.

Durata di registrazione per memory card

Pixel	Durata di registrazione per memory card da 16 GB (approssimativa)	Durata di registrazione filmato singolo (approssimativa)
 (1920 x 1080)	1 ora 8 min. e 34 sec.	29 min. e 59 sec.
 (1280 x 720)	3 ore 58 min. e 1 sec.	29 min. e 59 sec.
 (640 x 480)	8 ore 25 min. e 48 sec.	1 ora

- I valori della tabella sono basati su condizioni di misurazione di Canon e possono variare a seconda del soggetto, della memory card e delle impostazioni della fotocamera.
- Le durate di registrazione per singoli filmati si basano su memory card con una SD Speed Class pari a 10. La registrazione può interrompersi se si utilizzano schede con una classe di velocità inferiore. La registrazione si interrompe automaticamente quando la dimensione del file raggiunge 4 GB, o quando la scheda è piena.

Prima dell'uso
Guida di base
Guida avanzata
Nozioni fondamentali della fotocamera
Modalità Automatica/Modalità Auto ibrida
Altre modalità di scatto
Modalità P
Modalità riproduzione
Funzioni Wi-Fi
Menu di impostazione
Accessori
Appendice
Indice



■ Batteria ricaricabile NB-11LH

Tipo:	Batteria ricaricabile agli ioni di litio
Tensione nominale:	3,6 V CC
Capacità nominale:	800 mAh
Cicli di ricarica:	Circa 300 volte
Temperature di funzionamento:	0 – 40 °C

■ Carica batteria CB-2LF/CB-2LFE

Input nominale:	100 - 240 V CA (50/60 Hz)
Output nominale:	4,2 V CC, 0,41 A
Tempo di ricarica:	Circa 2 ore e 20 minuti
Temperatura di funzionamento:	5 – 40 °C

- Dimensioni, peso e numero di scatti disponibili si basano sulle linee guida di misurazione della CIPA (Camera & Imaging Products Association).
- A seconda delle condizioni di scatto, il numero di scatti possibili e la durata di registrazione potrebbero essere inferiori a quelli indicati sopra.
- Numero di scatti/durata di registrazione con una batteria ricaricabile completamente carica.

Prima dell'uso
Guida di base
Guida avanzata
Nozioni fondamentali della fotocamera
Modalità Automatica/Modalità Auto ibrida
Altre modalità di scatto
Modalità P
Modalità riproduzione
Funzioni Wi-Fi
Menu di impostazione
Accessori
Appendice
Indice



Indice

A

Accessori 122
AF Servo 61
AF tracking 60
AiAF viso (modalità Cornice AF) 59
Alimentazione 122 → Batteria ricaricabile, → Carica batteria
Auto ibrida (modalità di scatto) 30
Autoscatto 36
 Autoscatto 2 secondi 36
 Autoscatto occholino (modalità di scatto) 50
 Autoscatto viso (modalità di scatto) 51
 Personalizzazione dell'autoscatto 36
Autoscatto occholino (modalità di scatto) 50
Autoscatto viso (modalità di scatto) 51

B

Batteria ricaricabile
 Livello 140
 Modalità Eco 116
 Ricarica 16
 Risparmio energia 23
Batterie → Data/ora (batteria data/ora)
 Risparmio energia 23
Bilanciamento del bianco (colore) 56
Blocco AE 54
Blocco della messa a fuoco 61

C

Camera Connect 88
CameraWindow 94, 125
Campo focus
 Macro 58
CANON IMAGE GATEWAY 87, 99
Carica batteria 2, 122
Cavo AV 123, 124
Cavo HDMI 123
Centro (modalità Cornice AF) 61
Cinghia 2, 15
Colore (bilanciamento del bianco) 56
Compensazione dell'esposizione 54
Connessione tramite punto di accesso 95
Contenuto della confezione 2
Cornici AF 59
Correzione occhi rossi 81

D

Data/ora
 Aggiunta dei timbri data 37
 Batteria data/ora 18
 Impostazioni 17
 Modifica 18
 Orologio globale 115
DPOF 131

E

Effetto fish-eye (modalità scatto) 47
Effetto foto giocattolo (modalità scatto) 49
Effetto miniatura (modalità scatto) 48
Effetto poster (modalità scatto) 47

Eliminazione 74
Extra vivace (modalità di scatto) 47

F

Filmati
 Durata di registrazione 151
 Modifica 82
 Qualità immagine (pixel di registrazione/frequenza immagini) 39
Flash
 Disattivazione del flash 37, 63
 On 62
 Sincro lenta 62
Formato Immagine 38
Fotocamera
 Reset completo 120
Funzioni Wi-Fi 87
Fuochi d'artificio (modalità di scatto) 46

G

Griglia 40

I

i-Contrast 55, 81
Image Sync 108
Immagini
 Eliminazione 74
 Periodo di visualizzazione 43
 Protezione 72
 Riproduzione → Visualizzazione
Immagini con tonalità seppia 57
Immagini in bianco e nero 57
Impostazioni fotolibro 133
Impostazioni predefinite → Reset completo
Invio di immagini 105

Invio di immagini ai servizi Web 99
Invio di immagini a un'altra fotocamera 104
Invio di immagini a una stampante 103
Invio di immagini a un computer 94
Invio di immagini a uno smartphone 88

L

Lampadina 42
Lingua di visualizzazione 19
Livello MF 27

M

Macro (campo focus) 58
Memory card 2
 Durata di registrazione 151
Memory card SD/SDHC/SDXC → Memory card
Menu
 Operazioni di base 25
 Tabella 142
Menu FUNC.
 Operazioni di base 24
 Tabella 143, 148
Menu Wi-Fi 91
Messa a fuoco
 AF-Point Zoom 40
 AF Servo 61
 Cornici AF 59
Messaggi di errore 138
Metodo di lettura 54
Modalità Automatica (modalità di scatto) 19, 28
Modalità Eco 116
Modalità Punto di accesso fotocamera 93

Prima dell'uso

Guida di base

Guida avanzata

Nozioni fondamentali della fotocamera

Modalità Automatica/Modalità Auto ibrida

Altre modalità di scatto

Modalità P

Modalità riproduzione

Funzioni Wi-Fi

Menu di impostazione

Accessori

Appendice

Indice



Modifica

- Correzione occhi rossi 81
- i-Contrast 81
- My Colors 80
- Ridimensionamento delle immagini 79
- Ritaglio 79

Modifica o cancellazione delle informazioni di connessione 111

- Monocromo (modalità di scatto) 49
- My Colors 56, 80

N

- Numero file 118

O

- Orologio 27
- Orologio globale 115
- Otturatore intelligente (modalità di scatto) 50

P

- P (modalità di scatto) 53
- Personalizzazione del bilanciamento del bianco 56
- PictBridge 123, 127
- Pixel di registrazione (formato immagine) 39
- Preferiti 78
- Presentazione 70
- Programma AE 53
- Protezione 72

Q

- Qualità immagine → Rapporto di compressione (qualità immagine)

R

- Raffica alta velocità (modalità scatto) 52
- Rapporto di compressione (qualità immagine) 63
- Reset completo 120
- Ricerca 68
- Ridimensionamento delle immagini 79
- Riproduzione → Visualizzazione
- Risoluzione dei problemi 134
- Risparmio energia 23
- Ritaglio 79, 129
- Ritratto (modalità di scatto) 46
- Rotazione 76

S

- Salvataggio di immagini su un computer 94, 126
- Scarsa illuminazione (modalità di scatto) 46
- Scatto
 - Data/ora di scatto → Data/Ora
 - Informazioni sullo scatto 140
- Scatto creativo 44
- Scatto in remoto 110
- Scatto notturno manuale (modalità scatto) 46
- Schermata
 - Icone 140, 141
 - Lingua di visualizzazione 19
 - Menu → Menu FUNC., Menu
- Sensibilità ISO 55
- Shuffle intelligente 71
- Software
 - Installazione 94
 - Salvataggio di immagini su un computer 94, 126
- Sorriso (modalità di scatto) 50

Stabilizzazione dell'immagine 41

- Stampa 127
- Suoni 114

T

- Teleconvertitore Digitale 59
- Tempi lunghi (modalità di scatto) 52
- Terminale 124, 127

V

- Viaggi con la fotocamera 115
- Video Ricordi Speciali 84
- Visualizzazione 21
 - Presentazione 70
 - Ricerca immagini 68
 - Shuffle intelligente 71
 - Visualizzazione di singole immagini 21
 - Visualizzazione indice 67
 - Visualizzazione ingrandita 70
- Visualizzazione ingrandita 70
- Visualizzazione su TV 123

Z

- Zoom 20, 29, 34
- Zoom Digitale 34

Prima dell'uso
Guida di base
Guida avanzata
Nozioni fondamentali della fotocamera
Modalità Automatica/Modalità Auto ibrida
Altre modalità di scatto
Modalità P
Modalità riproduzione
Funzioni Wi-Fi
Menu di impostazione
Accessori
Appendice
Indice

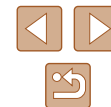

Precauzioni relative al Wi-Fi (LAN wireless)

- Paesi e regioni in cui è consentito l'utilizzo di WLAN
 - In alcuni paesi e alcune regioni, l'utilizzo di WLAN è limitato e qualsiasi utilizzo illegale è punibile secondo le norme nazionali o locali. Per evitare di violare le norme relative a WLAN, visitare il sito Web di Canon per controllare in quali paesi è consentito l'utilizzo. Canon non si assume la responsabilità riguardo ad alcun problema derivante dall'utilizzo di WLAN in altri paesi e altre regioni.
- Qualsiasi delle seguenti operazioni potrebbe comportare conseguenze penali:
 - Alterazione o modifica del prodotto
 - Rimozione delle etichette relative alle certificazioni dal prodotto
- In conformità alle normative che regolano gli scambi e il commercio con l'estero, per l'esportazione di risorse o servizi strategici (incluso il presente prodotto) al di fuori del Giappone, è necessario disporre dell'autorizzazione all'esportazione (o dell'autorizzazione alla transazione di servizi) del governo giapponese.
- Dato che il prodotto include un software di crittografia di produzione americana, è soggetto alle Export Administration Regulations statunitensi e non può essere esportato o introdotto in paesi sottoposti a embargo commerciale dagli Stati Uniti d'America.
- Assicurarsi di prendere nota delle impostazioni della LAN wireless utilizzate. Le impostazioni della LAN wireless salvate per il prodotto potrebbero essere modificate o cancellate a causa del malfunzionamento del prodotto, degli effetti di onde radio o elettricità statica o per sbaglio. Per precauzione, accertarsi di prendere nota delle impostazioni della LAN wireless. Tenere presente che Canon non si assume alcuna responsabilità per danni diretti o indiretti o per il mancato guadagno derivante dal danneggiamento o dalla scomparsa dei contenuti.
- In caso di cessione del prodotto a un'altra persona, di smaltimento o di riparazione, assicurarsi di annotare le impostazioni della LAN wireless e, se necessario, di ripristinare le impostazioni predefinite del prodotto (cancellare le impostazioni).
- Canon non provvederà ad alcun rimborso in caso di danni derivanti da smarrimento o furto del prodotto.
Canon non si assume alcuna responsabilità per danni o perdite derivanti dall'accesso non autorizzato o dall'utilizzo di dispositivi di destinazione registrati su questo prodotto in caso di smarrimento o furto del prodotto.

- Assicurarsi di utilizzare il prodotto secondo le indicazioni delineate nella presente guida.
Assicurarsi di utilizzare la funzione LAN wireless del prodotto nell'ambito delle istruzioni delineate nella presente guida. Inoltre, Canon non si assume alcuna responsabilità per danni o smarrimento causati da utilizzi del prodotto non previsti dalla presente guida.
- Non utilizzare la funzione LAN wireless del prodotto in prossimità di apparecchiature mediche o apparecchiature elettroniche di altro tipo. L'utilizzo di tale funzione in prossimità di apparecchiature mediche o apparecchiature elettroniche di altro tipo potrebbe influire sul funzionamento dei dispositivi.

Precauzioni relative alle interferenze con onde radio

- Il prodotto potrebbe subire interferenze dovute ad altri dispositivi che emettono onde radio. Per evitare interferenze, è necessario assicurarsi di utilizzare il prodotto il più lontano possibile da tali dispositivi o evitare di utilizzare tali dispositivi contemporaneamente al prodotto.

Precauzioni di sicurezza

Poiché la tecnologia Wi-Fi trasmette i segnali attraverso onde radio, è necessario attuare precauzioni di sicurezza più severe rispetto a situazioni di utilizzo di un cavo LAN.

Quando si utilizza la tecnologia Wi-Fi, è necessario tenere a mente i seguenti punti:

- Utilizzare esclusivamente le reti per le quali si dispone dell'autorizzazione. Il prodotto cerca le reti Wi-Fi presenti nelle vicinanze e visualizza i risultati sullo schermo. Potrebbero essere visualizzate anche le reti per le quali non si dispone dell'autorizzazione (reti sconosciute). Tuttavia, il tentativo di connessione a tali reti o il loro utilizzo potrebbero essere ritenuti accessi non autorizzati. Assicurarsi di utilizzare esclusivamente le reti per le quali si dispone dell'autorizzazione e non cercare di connettersi ad altre reti sconosciute.

Prima dell'uso

Guida di base

Guida avanzata

Nozioni fondamentali della fotocamera

Modalità Automatica/Modalità Auto ibrida

Altre modalità di scatto

Modalità P

Modalità riproduzione

Funzioni Wi-Fi

Menu di impostazione

Accessori

Appendice

Indice



Se le impostazioni di sicurezza non sono state configurate correttamente, potrebbero verificarsi i seguenti problemi.

- **Controllo delle trasmissioni**
Le trasmissioni Wi-Fi potrebbero essere controllate da terze parti con cattive intenzioni, che potrebbero cercare di acquisire i dati che l'utente sta inviando.
- **Accesso non autorizzato alla rete**
Terze parti con cattive intenzioni potrebbero riuscire ad accedere senza autorizzazione alla rete che l'utente sta utilizzando per rubare, modificare o distruggere le informazioni. Inoltre, l'utente potrebbe essere vittima di altri tipi di accesso non autorizzato, quali sostituzione (il caso in cui una persona assume un'identità per riuscire ad accedere a informazioni per le quali non dispone di autorizzazione) o attacchi springboard (casi in cui persone non autorizzate accedono alla rete dell'utente per coprire le tracce lasciate durante l'infiltrazione in altri sistemi).

Per evitare che si verifichino questi tipi di problemi, è necessario attuare una protezione totale della propria rete Wi-Fi.

Utilizzare la funzione Wi-Fi della fotocamera solo dopo avere compreso correttamente la sicurezza in materia di Wi-Fi e valutare rischi e praticità d'uso durante la regolazione delle impostazioni di sicurezza.



La fotocamera può essere utilizzata per la stampa tramite Wi-Fi utilizzando stampanti compatibili con la tecnologia PictBridge. Grazie agli standard tecnici PictBridge è possibile connettere direttamente fotocamere digitali, stampanti e altri dispositivi in modo semplice. Inoltre, la fotocamera è compatibile con un nuovo standard, denominato DPS over IP, che rende possibili le connessioni PictBridge in ambienti di rete.

Marchi registrati e licenze

- Microsoft e Windows sono marchi o marchi registrati di Microsoft Corporation negli Stati Uniti e/o in altri paesi.
- Macintosh e Mac OS sono marchi registrati di Apple Inc., registrati negli Stati Uniti e in altri paesi.
- App Store, iPhone, e iPad sono marchi registrati di Apple Inc.
- Il logo SDXC è un marchio di SD-3C, LLC.
- HDMI, il logo HDMI e High-Definition Multimedia Interface sono marchi o marchi registrati di HDMI Licensing, LLC.
- Wi-Fi®, Wi-Fi Alliance®, WPA™, WPA2™ e Wi-Fi Protected Setup™ sono marchi o marchi registrati di Wi-Fi Alliance.
- Il simbolo N è un marchio o un marchio registrato di NFC Forum, Inc. negli Stati Uniti e in altri paesi.
- Tutti gli altri marchi sono proprietà dei rispettivi titolari.
- Questo dispositivo include la tecnologia exFAT concessa in licenza da Microsoft.
- This product is licensed under AT&T patents for the MPEG-4 standard and may be used for encoding MPEG-4 compliant video and/or decoding MPEG-4 compliant video that was encoded only (1) for a personal and non-commercial purpose or (2) by a video provider licensed under the AT&T patents to provide MPEG-4 compliant video. No license is granted or implied for any other use for MPEG-4 standard.

* Avviso visualizzato in inglese, come richiesto.

Prima dell'uso

Guida di base

Guida avanzata

Nozioni fondamentali della fotocamera

Modalità Automatica/Modalità Auto ibrida

Altre modalità di scatto

Modalità P

Modalità riproduzione

Funzioni Wi-Fi

Menu di impostazione

Accessori

Appendice

Indice



Dichiarazione di non responsabilità

- È proibita la riproduzione non autorizzata di questa guida.
- Tutte le misure sono basate sugli standard dei test Canon.
- Le informazioni sono soggette a modifiche senza preavviso, così come le specifiche e l'aspetto del prodotto.
- Le figure e le schermate riportate in questa guida potrebbero risultare leggermente diverse da quelle effettivamente visualizzate nell'apparecchiatura.
- Indipendentemente da quanto stabilito sopra, Canon non si assume la responsabilità riguardo ad alcuna perdita derivante dall'utilizzo di questo prodotto.

Prima dell'uso
Guida di base
Guida avanzata
Nozioni fondamentali della fotocamera
Modalità Automatica/ Modalità Auto ibrida
Altre modalità di scatto
Modalità P
Modalità riproduzione
Funzioni Wi-Fi
Menu di impostazione
Accessori
Appendice
Indice

