



# HCX 10F6

## Guida d'uso

## User guide

**MINI SISTEMA HIFI CON CD/MP3/USB/AUX-IN E CONNESSIONE WIRELESS**

Manuale d'uso e collegamento

**MINI HIFI STEREO SYSTEM WITH CD/MP3/USB/AUX-IN AND WIRELESS CONNECTION**

User manual and connection

**MINI SYSTÈME HIFI AVEC CD/MP3/USB/AUX-IN ET CONNEXION WIRELESS**

Mode d'emploi et connexion

**MINI HIFI-ANLAGE MIT CD/MP3/USB/AUX-IN UND WIRELESS-VERBINDUNG**

Bedienungsanleitung und Anschluss

**MINI EQUIPO DE ALTA FIDELIDAD CON CD/MP3/USB/AUX-IN Y CONEXIÓN WIRELESS**

Manual de usuario y la conexión

**MINI SISTEMA HIFI COM CD/MP3/USB/AUX-IN E CONEXÃO WIRELESS**

Manual de uso e conexão

WIRELESS  
CONNECTION

CD MP3  
PLAYER

RADIO  
PLL FM

USB  
INPUT

LINE IN



Per informazioni integrative ed aggiornamenti su questo prodotto visita [www.trevi.it](http://www.trevi.it)  
For additional information and updates of this product see [www.trevi.it](http://www.trevi.it)



**ATTENZIONE**

**RISCHIO DI SCOSSE  
ELETTRICHE!  
NON ESPORRE A  
PIOGGIA E UMIDITÀ**



---

ATTENZIONE: NON APRITE L'APPARECCHIO. ALL'INTERNO NON VI SONO COMANDI MANIPOLABILI DALL'UTENTE NE PARTI DI RICAMBIO. PER TUTTE LE OPERAZIONI DI SERVIZIO RIVOLGERSI AD UN CENTRO DI ASSISTENZA AUTORIZZATO TREVI.



**WARNING!**

**DANGER OF ELECTRIC SHOCK!  
DO NOT EXPOSE TO  
RAIN OR HUMIDITY**



---

WARNING: DO NOT OPEN THE SET. NEITHER CONTROLS OR SPARE PARTS TO BE USED BY THE USER ARE TO BE FOUND INSIDE IT. APPLY TO AUTHORISED TREVI CENTERS FOR SERVICE OPERATIONS.



**ATTENTION**

**RISQUE DE DECHARGES  
ELECTRIQUES  
NE PAS EXPOSER A LA PLUIE ET A  
L'HUMIDITE**



---

ATTENTION: NE PAS OUVRIR L'APPAREIL, A L'INTERIEUR IL N'Y A PAS DE COMMANDES A MANIPULER PAR L'UTILISATEUR OU DE PIECES DE RECHANGE. POUR TOUTES LES OPERATIONS DE SERVICE IL FAUT S'ADRESSER A UN SERVICE D'ASSISTANCE AUTORISE TREVI.



**ACHTUNG**

**GEFAHR ELEKTRISCHER SCHLÄGE  
NICHT DER FEUCHTIGKEIT UND  
DEM REGEN AUSSETZEN**



---

ACHTUNG: DAS GERÄT NICHT ÖFFNEN. IM INNERN BEFINDEN SICH KEINE VOM BENUTZER SELBST INSTANDSETZBAREN TEILE UND AUCH KEINE ERSATZTEILE. FÜR JEGLICHE SERVICEARBEITEN, WENDEN SIE SICH BITTE AN EINE TREVI AUTORISIERTEN KUNDENDIENSTSTELLE.



**ATENCION**

**PELIGRO DE CHOQUES  
ELECTRICOS  
NO EXPONER A LLUVIA Y  
HUMEDAD**



---

ATENCION: NO ABRIR EL APARATO, EN SU INTERIOR NO HAY MANDOS QUE PUEDAN SER MANIPULADOS POR EL USUARIO NI PARTES DE REPUESTO. PARA TODAS LAS OPERACIONES DE SERVICIO DIRIGIRSE A UN CENTRO DE ASISTENCIA AUTORIZADO TREVI.

**UK PLUG ONLY**  
**WIRES CONNECTIONS TO A UK THREE-PIN PLUG**

The wires in this mains lead are coloured in accordance with the following wiring codes:  
 Blue: .....Neutral  
 Brown: .....Live  
 The wires in this mains lead must be connected to the terminals in the plug as follows:  
 Blue wire: .....N or Black  
 Brown wire: .....L or Red

Neither wire is to be connected to the earth (E or W) terminal of three-pin plug.  
 Should the fuse fail in the plug remove the plug from the wall socket and replace the fuse with a 3 Amp. ASTA approved BS 1362 fuse.

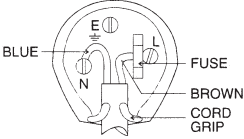

 <b>VOLTAGGIO PERICOLOSO</b>	 <b>ATTENZIONE</b>	 <b>AVVERTENZE SUL LASER</b>
<p>Questo simbolo riportato sul retro dell'apparecchio ed in questo manuale segnala la presenza all'interno di questo apparecchio di componenti operanti ad alta tensione, non apritelo per evitare il rischio di scosse elettriche.</p>	<p>Questo simbolo riportato sul retro dell'apparecchio ed in questo manuale indicano la presenza sugli stessi di importanti istruzioni per la sicurezza d'uso. Leggetele attentamente prima di utilizzare l'apparecchio.</p>	<p>Questo apparecchio è dotato di un sistema di lettura con raggio laser. Benché il laser sia di bassa potenza e con dispositivo di sicurezza che ne impedisce il funzionamento a sportello aperto attenetevi scrupolosamente alle seguenti avvertenze:            Non avvicinate l'occhio alla lente del laser con l'apparecchio aperto, pericolo di lesione della retina.            Non tentate di smontare o manomettere l'unità laser, pericolo di assorbimento di radiazioni.</p>

### NOTE D'USO

Ascoltare a volume alto per lungo tempo, potrebbe danneggiare il vostro udito.

Questo apparecchio è uno strumento elettronico di alta precisione, evitate quindi di utilizzarlo nei seguenti casi:

- Vicino a campi magnetici.
- Vicino a fonti di calore come caloriferi e stufe.
- In luoghi molto umidi come stanze da bagno, piscine, ecc...
- In luoghi molto polverosi.
- In luoghi soggetti a forti vibrazioni.
- Non avvicinare l'orecchio all'altoparlante durante le fasi di messa punto e regolazioni del volume, e in particolare di tenere il volume al minimo nella fase di accensione.
- Posizionare l'apparecchio in modo che ai suoi lati ci sia sempre abbastanza spazio per la libera circolazione di aria (almeno 5 cm).
- Se dei liquidi penetrano all'interno dell'apparecchio scollegare immediatamente la spina dalla presa e portare l'apparecchio al più vicino centro assistenza autorizzato TREVI.
- Controllare sempre prima di ricaricare l'apparecchio, che i cavi di alimentazione e di collegamento siano installati correttamente.
- Nessuna sorgente di fiamma nuda, quali candele accese, dovrebbe essere posta sull'apparecchio.
- L'apparecchio non deve essere esposto a stillicidio o a spruzzi d'acqua e nessun oggetto pieno di liquido, quali vasi, deve essere posto sull'apparecchio.
- Conservare il presente manuale per futuri riferimenti.

### CURA E MANUTENZIONE

Per la pulizia si consiglia l'uso di un panno morbido, leggermente inumidito. Evitate solventi o sostanze abrasive.

### IMPORTANTE

Questo dispositivo è progettato per uso domestico non professionale. La buona costruzione di questo apparecchio ne garantisce per lungo tempo il perfetto funzionamento. Se tuttavia dovesse presentarsi qualche inconveniente, sarà opportuno consultare il più vicino Centro Assistenza autorizzato TREVI.

TREVI persegue una politica di continua ricerca e sviluppo. Pertanto i prodotti possono presentare caratteristiche diverse da quelle descritte.

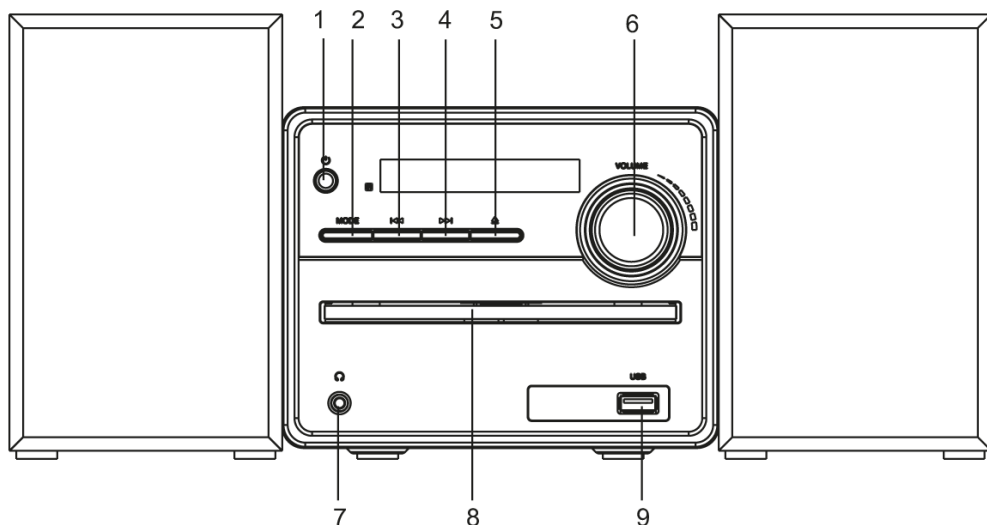
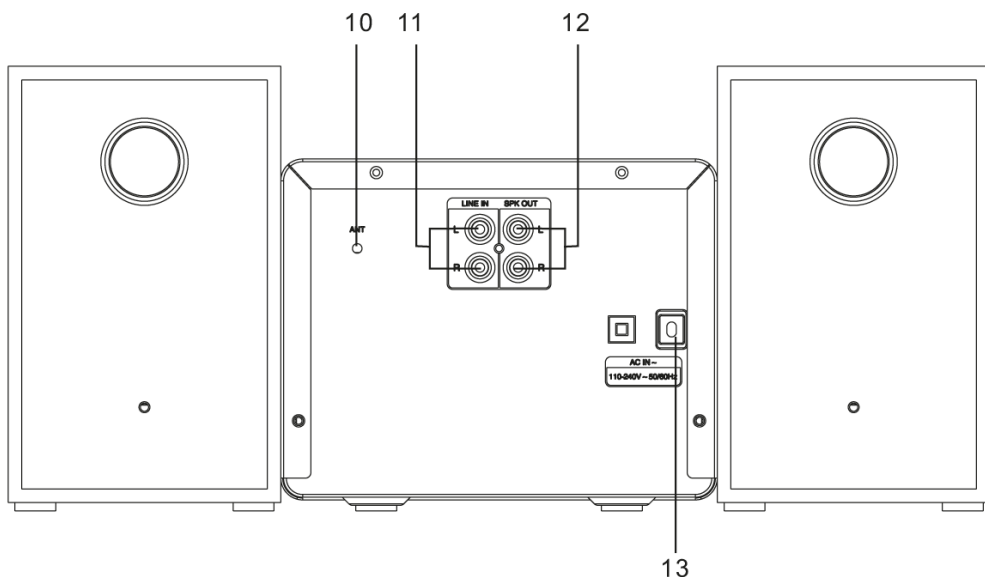

**Per evitare possibili danni all'udito, limitare il tempo di ascolto a volumi elevati.**

**UNITÀ VISTA FRONTALE**

**UNITÀ VISTA POSTERIORE**

**DESCRIZIONE COMANDI**

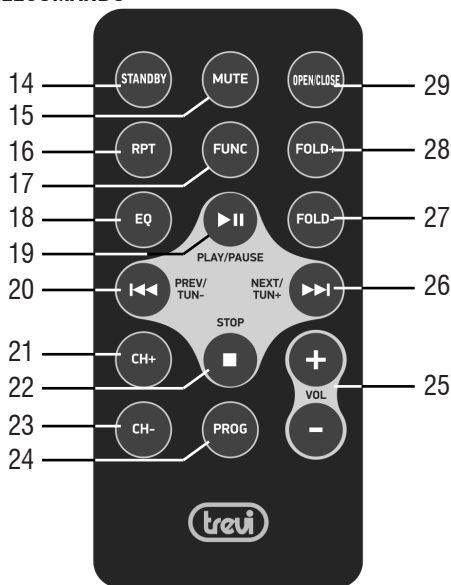
1. Interruttore , accensione/spengimento
2. Tasto **STANDBY/MODE**, Stand-by/selezione funzione
3. Tasto , traccia/stazione radio precedente
4. Tasto , traccia/stazione radio successiva
5. Tasto , apertura alloggiamento CD
6. Controllo Volume/ , regolazione Volume/Play/Pausa
7. Presa Cuffie

8. Alloggio CD
9. Ingresso USB
10. Cavo d'antenna
11. Ingresso Audio (LINE IN)
12. Prese di collegamento casse R/L
13. Cavo di alimentazione

**TELECOMANDO**

**DESCRIZIONE COMANDI**

14. Tasto STANDBY
15. Tasto MUTE, esclusione audio apparecchio
16. Tasto RPT, attiva la modalità di ripetizione
17. Tasto FUNC, selezione sorgente
18. Tasto EQ, selezione tra varie modalità audio preimpostate
19. Tasto ► || , Play/Pausa/conferma della selezione
20. Tasto ◀◀ , traccia/stazione radio precedente
21. Tasto CH+ , selezione in avanti della stazione memorizzata
22. Tasto ■ , Stop
23. Tasto CH- , selezione indietro della stazione memorizzata
24. Tasto PROG, programmazione/preset
25. Tasti VOL +/- , regolazione volume
26. Tasto ▶▶ , traccia/stazione radio successiva
27. Tasto FOLD- , selezione cartella MP3 precedente
28. Tasto FOLD+ , selezione cartella MP3 successiva
29. Tasto OPEN/CLOSE, apertura alloggiamento CD

**ATTIVAZIONE E SOSTITUZIONE DELLA BATTERIA DEL TELECOMANDO**

**TIRARE LA LINGUETTA**

Il telecomando utilizza una batteria tipo CR2025

Per attivare la batteria del telecomando (inclusa) togliere la linguetta plastica di protezione.

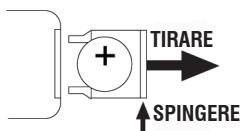
**TIRARE**
**↑ SPINGERE**
**Per la sostituzione della batteria:**

1. Spingere il fermo plastico dell'alloggiamento porta batteria verso destra;
2. Estrarre l'alloggiamento porta batteria;
3. Inserire una batteria nuova facendo attenzione a rispettare le polarità;
4. Richiudere l'alloggiamento porta batteria.

**ALIMENTAZIONE**

Collegare il cavo di alimentazione (13) in una presa di corrente 100-240V ~ 50/60Hz.

Non collegare l'apparecchio a prese con tensione diversa da quella indicata.

**Nota:** Se non diversamente specificato, le descrizioni dei comandi valgono sia per l'apparecchio che per il telecomando.

**ACCENSIONE/SPEGNIMENTO**

1. Premere l'interruttore principale ⏻ (1) sull'unità per accendere l'apparecchio. Esso si porterà sulla funzione lettore CD-MP3;
2. Tenere premuto il tasto STANDBY/MODE (2) per portare l'apparecchio in modalità Stand-by;
3. Premere il tasto STANDBY/MODE (2) per riaccendere l'apparecchio;
4. Premere l'interruttore principale ⏻ (1) per spegnere completamente l'unità.

**Nota:** In sorgente CD, USB o AUX, se entro 10 minuti non viene effettuata alcuna operazione, l'unità entrerà automaticamente in modalità STANDBY.

**CONTROLLO VOLUME E EQUALIZZAZIONI**

1. Ruotare il controllo Volume (6) o premere i tasti VOL +/- (25) del telecomando per aumentare o diminuire il volume;
2. Premere più volte il tasto EQ (18) del telecomando per selezionare una tra le dinamiche audio preimpostate (Off, Classic, Rock, Pop, Jazz).

## FUNZIONAMENTO LETTORE CD-MP3

### RIPRODUZIONE

1. Accendere l'apparecchio e premere più volte il tasto FUNC (17) del telecomando fino a far comparire sul display l'indicazione DISC. In caso di assenza del disco sul display comparirà l'indicazione "NO";
2. Aprire il vano CD (8) premendo il Tasto OPEN/CLOSE (29) del telecomando ed inserire il disco con il lato scritto rivolto verso l'alto. Richiudere delicatamente il vano;
3. Dopo qualche secondo il display mostrerà il numero delle tracce presenti sul disco e la riproduzione musicale si avvierà automaticamente;
4. Premere il tasto ► || (19) del telecomando per attivare la pausa. Ripremerlo per avviare la normale riproduzione;
5. Premere il tasto ■ (22) del telecomando, per arrestare definitivamente la riproduzione.

### SALTO TRACCIA E RICERCA VELOCE

1. Premere una volta i tasti ► (4) e ◀ (3) sull'unità, oppure i tasti ► (26) e ◀ (20) del telecomando per posizionarsi sulla traccia precedente o successiva;
2. Tenere premuto il tasto ► (4) e ◀ (3) sull'unità, oppure i tasti ► (26) e ◀ (20) del telecomando durante l'ascolto per ricercare velocemente un particolare passaggio musicale. Rilasciare il tasto per tornare alla normale riproduzione.

### RIPETIZIONE

- Premere il tasto RPT (16) del telecomando, fino a far comparire sul display il simbolo di ripetizione lampeggiante per riprodurre continuamente la stessa traccia.
- Premere il tasto RPT (16) del telecomando fino a far comparire sul display il simbolo di ripetizione fisso per riprodurre continuamente tutte le tracce presenti.

### FUNZIONE ALBUM

**NOTA: funzione valida solo per CD MP3/USB contenenti cartelle.**

1. Durante la riproduzione di un CD MP3 o USB con più cartelle, tenere premuto i tasti FOLD+ (28) e FOLD-(27) del telecomando per selezionare la cartella che si desidera riprodurre.

### PROGRAMMAZIONE

È possibile selezionare l'ordine con cui vengono riprodotte le tracce.

1. Premere il tasto ■ (22) del telecomando per arrestare la riproduzione;
2. Premere il tasto PROG (24) del telecomando, sul display appare la scritta P01;
3. Selezionare la traccia che si desidera riprodurre per prima con i tasti ► (4) e ◀ (3) sull'unità, oppure i tasti ► (26) e ◀ (20) del telecomando;
4. Premere il tasto PROG (24) del telecomando per confermare;
5. Ripetere i punti 3 e 4 per memorizzare e riprodurre i brani che desiderate; per i CD audio si possono memorizzare un massimo di 20 brani, mentre per i CD MP3/USB si possono memorizzare un massimo di 99 brani;
6. Premere il controllo Volume/ ► || (6) sull'unità, oppure il tasto ► || (19) del telecomando per iniziare la riproduzione;
7. Premere due volte il tasto ■ (22) del telecomando per annullare la programmazione.

## FUNZIONAMENTO INGRESSO USB

### RIPRODUZIONE

1. Collegare all'ingresso USB (9) un dispositivo di memoria USB;
2. Accendere l'apparecchio e premere più volte il tasto FUNC (17) del telecomando fino a far comparire sul display l'indicazione USB. In caso di assenza del dispositivo USB, sul display comparirà l'indicazione "NO".

**Nota: l'apparecchio potrebbe non supportare alcuni dispositivi USB, questo è dovuto all'incompatibilità di alcuni processori.**

3. Per il resto delle funzioni fare riferimento al paragrafo "FUNZIONAMENTO LETTORE CD-MP3".

### INGRESSO LINE IN

1. Accendere l'apparecchio e premere più volte il tasto FUNC (17) del telecomando fino a far comparire sul display l'indicazione AUXIN;
2. Collegare una qualsiasi unità provvista di uscita audio tramite apposito cavo all'ingresso LINE IN (11);
3. Comandare l'unità esterna dai propri comandi;
4. Regolare il volume tramite il controllo (6) sull'apparecchio o tramite i tasti VOL +/- (25) del telecomando.

**FUNZIONAMENTO Wireless**

1. Accendere l'apparecchio e premere più volte il tasto FUNC (17) del telecomando fino a far comparire sul display l'indicazione BT;
2. L'indicazione BT sul display comincerà a lampeggiare e il sistema entrerà automaticamente in ricerca;
3. Attivare la funzionalità Wireless sul dispositivo esterno da accoppiare e renderlo visibile;
4. Avviare la ricerca dei dispositivi. Al termine ricercare il dispositivo "HCX10F6";
5. Inserire la password "0000" se necessario;
6. Ad accoppiamento avvenuto l'apparecchio emetterà un suono di notifica e l'indicazione BT sul display rimarrà fissa;
7. Avviare la riproduzione audio dal proprio dispositivo;
8. Premere una volta i tasti ►► (4) e ◀◀ (3) sull'unità, oppure i tasti ►► (26) e ◀◀ (20) del telecomando per posizionarsi sulla traccia precedente o successiva;
9. Premere il tasto ► II (19) del telecomando per attivare la pausa. Ripremerlo per disinserire la pausa;
10. Tenere premuto per qualche secondo il tasto ► II (19) del telecomando per eliminare l'accoppiamento.

**FUNZIONAMENTO RADIO FM**

1. Accendere l'apparecchio e premere più volte il tasto FUNC (17) del telecomando fino a far comparire sul display l'indicazione TUNER;
2. Premere più volte i tasti ►► (4) e ◀◀ (3) sull'unità, oppure i tasti ►► (26) e ◀◀ (20) del telecomando per aumentare o diminuire la frequenza di 0,1MHz ed effettuare una ricerca passo-passo;
3. Tenere premuto per qualche secondo i tasti ►► (4) e ◀◀ (3) sull'unità, oppure i tasti ►► (26) e ◀◀ (20) del telecomando per sintonizzarsi sulla stazione radio successiva o precedente con il miglior segnale ricevuto;
4. Per attivare la funzione di ricerca e memorizzazione automatica delle stazioni radio premere a lungo il controllo Volume/ ► II (6) sull'unità o premere il tasto ► II (19) del telecomando;

**Nota:** *L'apparecchio è in grado di memorizzare fino a 30 stazioni.*

5. Per memorizzare manualmente una stazione radio:
  - Portarsi sulla frequenza da memorizzare e tenere premuto per qualche secondo il tasto PROG (24), il display mostrerà la scritta "PXX", dove XX sta per la locazione della stazione memorizzata;
  - Utilizzare i tasti CH+ (21) e CH-(23) per selezionare una locazione di memoria;
  - Premere il tasto PROG (24) per confermare e salvare la stazione radio;
6. Per richiamare una stazione radio memorizzata utilizzare i tasti CH+ (21) e CH-(23).



**Nota:** *Per ottenere la migliore ricezione in FM orientare l'antenna. Se la ricezione non è buona provate a regolare diversamente l'orientamento dell'antenna, comunque la qualità della ricezione in FM dipende molto dal luogo dove è posto l'apparecchio.*

**PRESA CUFFIE**

1. Inserire le cuffie nella presa cuffie (7);
2. Avviare la riproduzione desiderata e regolare il volume.

**SPECIFICHE TECNICHE**

Alimentazione e consumo:	..... 110-240V ~ 50/60Hz - 22W
Assorbimento in Standby:	..... <0,5W
Potenza Audio	.....20W
Ricezione banda in FM:	.....87.5 - 108 MHz
Potenza di trasmissione Wireless:	.....2,5mW
Frequenza di trasmissione Wireless:	.....2,4GHz
Formati CD supportati:	.....CD/CD-R-RW/MP3
MP3 bit rate supportati:	.....MP3 (32 ~ 320 kbps)
Dimensioni unità:	.....161 x 125 x 226 mm
Dimensioni altoparlanti:	.....102 x 161 x 112 mm

 <b>CAUTION</b>	 <b>DANGEROUS VOLTAGE</b>	 <b>WARNINGS ON THE LASER</b>
<p>This symbol on the back of the unit and in this manual indicate the presence on them of important instructions for safe use. Please read them carefully before using the appliance.</p>	<p>This symbol on the back of the unit and in this manual indicates the presence in this equipment components operating at high voltage, do not open it to avoid the risk of electric shock.</p>	<p>This device is equipped with a laser beam reading system. Although the laser is of low power and with a safety device that prevents open door operation, scrupulously observe the following warnings: Do not bring the eye to the laser lens with the device open, risk of retinal injury. Do not attempt to disassemble or tamper with the laser unit, risk of radiation absorption.</p>

### NOTES OF USE

Please ensure that the equipment is positioned in a well ventilated area and ensure that there is at least 10cm (4") of free space along the sides and top of the equipment. 10cm (4") 10cm (4"):

- Use the unit on a firm, level surface free from vibration.
- Place the unit at least 30 cm (12") away from any CRT TV to avoid color variations across the TV screen. If the variations persist, move the unit further away from the TV. LCD TV is not prone to such variation.
- Keep the unit away from direct sunlight, strong magnetic fields, excessive dust, humidity and electronic/electrical equipment (home computers, facsimiles, etc.) which generate electrical noise.
- Do not place anything on top of the unit.
- Do not expose the unit to moisture, to temperatures higher than 40°C (104°F) or to extremely low temperatures.
- If your system does not work properly, disconnect the AC power lead from the wall socket. Plug the AC power lead back in, and then turn on your system.
- In case of an electrical storm, unplug the unit for safety.
- Hold the AC power plug by the head when removing it from the wall socket, as pulling the lead can damage internal wires.
- The AC power plug is used as a disconnect device and shall always remain readily operable.
- Do not remove the outer cover, as this may result in electric shock. Refer internal service to your local service facility.
- The ventilation should not be impeded by covering the ventilation openings with items, such as newspapers, tablecloths, curtains, etc.
- No naked flame sources, such as lighted candles, should be placed on the apparatus.
- Attention should be drawn to the environmental aspects of battery disposal.
- This unit should only be used within the range of 5°C - 35°C (41°F - 95°F).
- The apparatus is designed for use in moderate climates.
- The apparatus shall not be exposed to dripping or splashing and that no objects filled with liquids, such as vases, shall be placed on the apparatus.
- Keep this manual for future reference.

### CARE AND MAINTENANCE

For cleaning we recommend the use of a soft, slightly damp cloth. Avoid solvents or abrasives.

### IMPORTANT

The good construction of this machine guarantees the perfect functioning for a long time. However, should any problem arise, you should consult your nearest authorized service center.

TREVI pursues a policy of continuous research and development. Therefore, the products may have different features from those described.



**To avoid possible hearing damage, limit the time listening at high volumes**

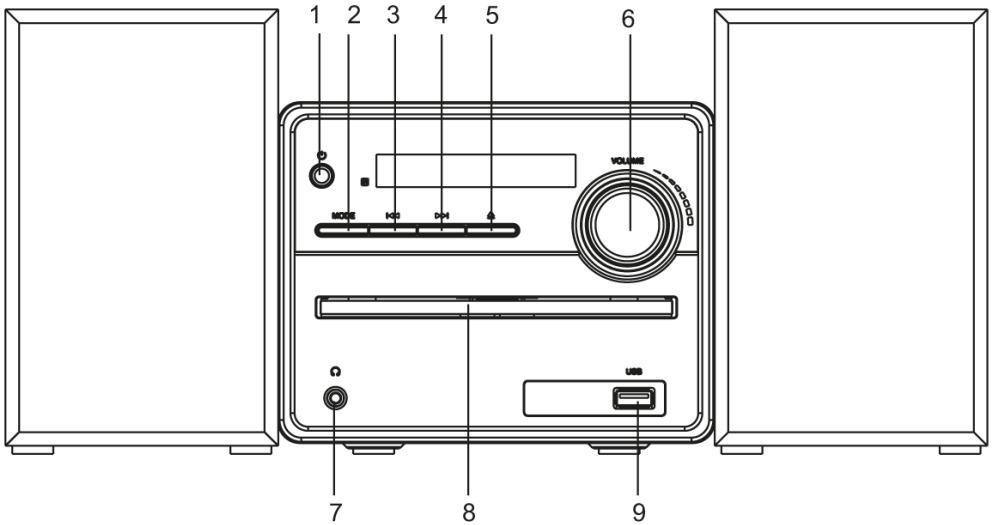
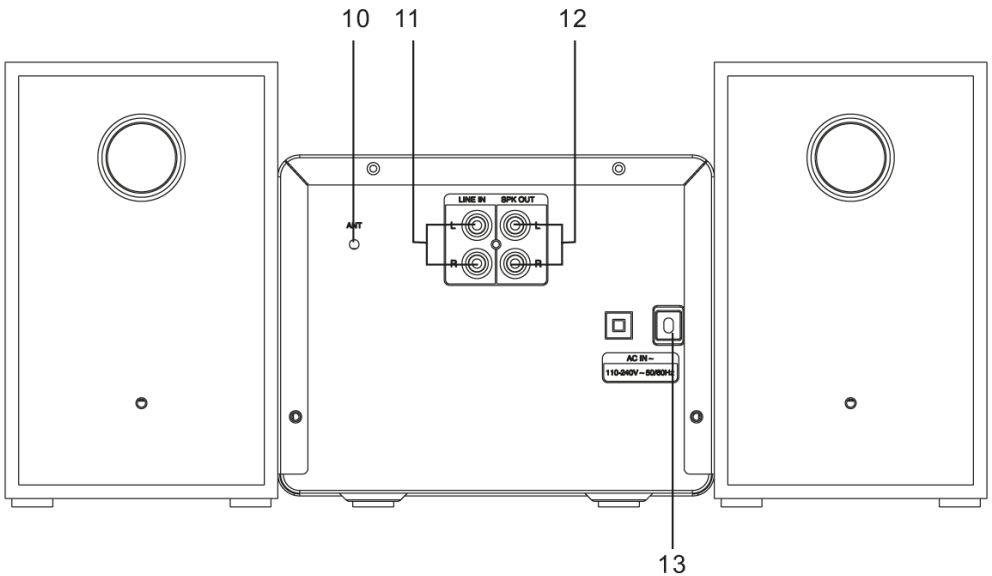

**FRONT UNIT VIEW**

**RE**

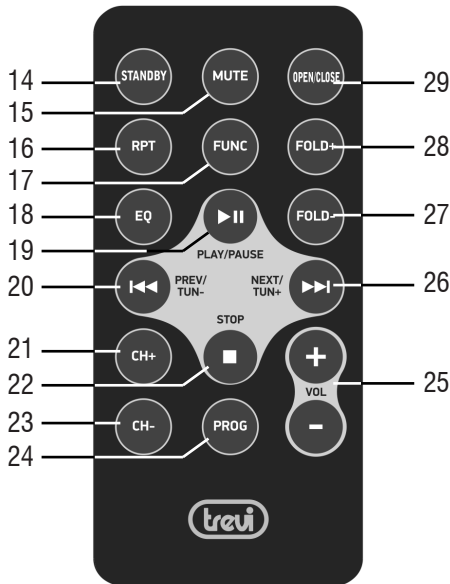
**DESCRIPTION OF CONTROLS**

- |   |  |
|---|--|
| <ul style="list-style-type: none"> <li>1. Main Power Switch</li> <li>2. STANDBY/MODE button</li> <li>3. ◀◀ button, previous track/radio station</li> <li>4. ▶▶ button, next track/radio station</li> <li>5. ▲ button, Open/Close CD tray</li> <li>6. Volume adjustment/ ▶   </li> <li>7. Headphones socket</li> </ul> | <ul style="list-style-type: none"> <li>8. CD tray</li> <li>9. USB input</li> <li>10. Antenna</li> <li>11. Audio Input (LINE IN)</li> <li>12. R/L speaker connection sockets</li> <li>13. Power cord</li> </ul> |
|---|--|

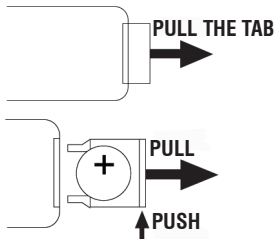
**REMOTE CONTROL**

**DESCRIPTION OF CONTROLS**

14. Standby button
15. MUTE button, device sound exclusion
16. RPT button, repeat mode
17. FUNC button, source selection
18. EQ button, selection of various preset sound modes
19. ► || button, Play/Pause/ confirm selection
20. ◀◀ button, previous track
21. CH+ button, preset radio station
22. ■ button, Stop
23. CH- button, preset radio station
24. PROG button, programming
25. VOL +/- buttons, volume adjustment
26. ▶▶ button, next track
- 27 FOLD-, previous folder in CD or USB mode
28. FOLD+, next folder in CD or USB mode
29. OPEN/CLOSE button, open/close CD tray

**ACTIVATION AND REPLACEMENT OF REMOTE CONTROL BATTERY**

The remote control has a cell battery already installed. To activate the battery, remove the transparent tab at the bottom of the remote control. The remote control is now ready to use.

**To Replace Battery:**

1. Remove the battery compartment cover as per the illustration on the right.
2. Observe the correct polarity and install a 3V lithium battery (CR2025).
3. Close the cover.

**SUPPLY**

Connect the power cord (13) to 100-240V ~ 50/60Hz power outlet.  
Do not connect the appliance to electrical outlets other than those indicated.

**Note:** Unless otherwise specified, the descriptions of the commands apply to both the device and the remote control.

**ON/OFF**

1. Press the main switch (1) on the unit to turn on the unit. It will turn on to the CD-MP3 player function;
  2. Press and hold the STANDBY/MODE button (2) to put the unit into Standby mode;
  3. Press the STANDBY/MODE button (2) to turn the unit back on;
  4. Press the main switch (1) to turn off the unit completely.
- Note:** In CD, USB or AUX source, if no operation is performed within 10 minutes, the unit will automatically enter STANDBY mode.

**VOLUME CONTROL AND EQUALIZER FUNCTION**

1. Turn the Volume control (6) on the appliance or press the VOL +/- keys (25) on the remote control to increase or decrease the volume;
2. Press the EQ button (18) on the remote control several times to select one of the preset audio dynamics (Off, Classic, Rock, Pop, Jazz).

## CD-MP3 PLAYER OPERATION

### PLAYBACK

1. Switch on the appliance and press the FUNC button (17) on the remote control several times until DISC appears on the display. If there is no disc, the indication "NO" will appear on the display;
2. Open the CD compartment (8) by pressing the OPEN/CLOSE button (29) on the remote control and insert the disc with the written side facing up. Gently close the compartment;
3. After a few seconds the display will show the number of tracks on the disc and music playback will start automatically;
4. Press the button ► || (19) on the remote control again to activate the pause. Press it again to start normal playback;
5. Press the button ■ (22) on the remote control to stop playback permanently.

### JUMP TRACE AND QUICK SEARCH

1. Press ►► (4) and ◀◀ (3) on the unit, or the ►► (26) and ◀◀ (20) buttons on the remote control to move to the previous or next track;
2. Press and hold ►► (4) and ◀◀ (3) on the unit, or the ►► (26) and ◀◀ (20) buttons on the remote control during playback to quickly search a particular musical passage. Release the button to return to normal playback.

### REPEAT

- Press the RPT button (16) on the remote control until the flashing repeat symbol appears on the display to play the same track continuously.
- Press the RPT button (16) on the remote control until the solid repeat symbol appears on the display to continuously play all tracks.

### ALBUM FUNCTION

**NOTE: function valid only for MP3 CDs containing folders.**

1. When playing an MP3 CD or USB with multiple folders, press the FOLD+ (28) and FOLD-(27) buttons to select the folder you want to play.

### PROGRAMMING

You can select the order in which the tracks are played.

1. Press the button ■ (22) on the remote control to stop playback;
2. Press the PROG button (24) on the remote control, the message *P01* appears on the display;
3. Select the track you want to play first with the keys ►► (4) and ◀◀ (3) on the unit, or the keys ►► (26) and ◀◀ (20) on the remote control;
4. Press the PROG button (24) on the remote control to confirm;
5. Repeat steps 3 and 4 to store and play the songs you want; for audio CDs a maximum of 20 tracks can be stored, while for MP3/USB CDs a maximum of 99 tracks can be stored;
6. Press the VOLUME/ ► || control (6) on the unit, or the ► || (19) on the remote control to start playback;
7. Press the button ■ (22) on the remote control twice to cancel programming.

## USB INPUT OPERATION

1. Connect a USB memory device to the USB (9) input;
2. Switch On the appliance and press the FUNC button (17) on the remote control several times until the USB indication appears on the display, in the absence of the USB device, the display will show "NO";

**Note:** *The device may not support some USB devices, this is due to the incompatibility of some processors.*

3. For the rest of the functions, refer to the paragraph "CD-MP3 PLAYER OPERATION".

## INPUT LINE IN

1. Switch On the device and press several times FUNC button (17) on the remote control until the AUXIN indication appears on the display;
2. Connect any unit with audio output through the appropriate cable to the LINE IN (11) input;
3. Command the external unit from its commands;
4. Adjust the volume using the control (6) on the appliance or using the VOL +/- keys (25) on the remote control.

**Wireless OPERATION**

1. Switch On the appliance and press FUNC button (17) on the remote control several times until the BT indication appears on the display;
2. The indication "BT" will start to flash on the display and the system will automatically enter search;
3. Activate the Wireless functionality on the external device to be paired and make it visible;
4. Start the device search. At the end, look for the "HCX10F6" device;
5. Enter the password "0000" if necessary;
6. After pairing, the device will emit a notification sound and the indication "BT" will remain on the display;
7. Start audio playback from your device;
8. Press ►► (4) and ◀◀ (3) on the unit, or the ►► (26) and ◀◀ (20) buttons on the remote control to move to the previous or next track;
9. Press ► || (19) button on the remote control to activate the pause. Press it again to deactivate the pause;
10. Press and hold the ► || (19) button on the remote control to remove the coupling.

**FM RADIO OPERATION**

1. Switch on the appliance and press repeatedly the FUNC button (17) on the remote control until the TUNER indication appears on the display;
2. Press the buttons ►► (4) and ◀◀ (3) on the unit repeatedly, or the ►► (26) and ◀◀ (20) buttons on the remote control to increase or decrease the frequency 0,1MHz and perform a step-by-step search;
3. Hold down for a few seconds the buttons ►► (4) and ◀◀ (3) on the unit, or the ►► (26) and ◀◀ (20) buttons on the remote control to tune into the next station or previous radio station with the best signal received;
4. To start the automatic search and storage function of the radio station, long press the Volume/ ► || control (6) on the unit or press the ► || (19) button on the remote control.

**Note:** *The device is capable of storing up to 30 stations.*

5. To store a radio station:
  - Go to the frequency to be memorized and keep the PROG key (24) pressed for a few seconds, the display will show the indication "PXX", where XX stands for the location of the stored station;
  - Use the keys CH+ (21) and CH- (23) to select a memory location;
  - Press PROG key (24) to confirm.
6. To call up a stored radio station use CH+ (21) and CH- (23) buttons.



**Note:** *To get the best FM reception connected and oriented the antenna. If reception is not good try to adjust the length and orientation of the antenna differently, however the quality of FM reception depends very much on the place where the device is placed.*

**HEADPHONES**

1. Insert the headphones into the headphone jack (7);
2. Start the desired playback and adjust the volume.

**TECHNICAL SPECIFICATIONS**

Power and consumption:	..... 110-240V ~ 50 / 60Hz - 22W
Standby consumption:	..... < 0,5W
Power Audio	..... 20W
FM band reception:	..... 87.5 - 108 MHz
Wireless transmission power:	..... 2.5mW
Wireless transmission frequency:	..... 2.4GHz
CD disc type:	..... CD/CD-R-RW/MP3
MP3 bit rate:	..... MP3 (32 ~ 320 kbps)
Unit dimensions:	..... 161 x 125 x 226 mm
Speaker dimensions:	..... 102 x 161 x 112 mm

 <b>VOLTAGE DANGEREUX</b>	 <b>ATTENTION</b>	 <b>AVERTISSEMENT SUR LE LASER</b>
<p>Ce symbole apposé sur le dos de l'appareil et reproduit dans ce manuel indique la présence d'éléments fonctionnant à haute tension à l'intérieur de cet appareil; ne l'ouvrez pas, afin d'éviter le risque de décharges électriques.</p>	<p>Ce symbole apposé sur le dos de l'appareil et reproduit dans ce manuel indique la présence d'instructions importantes pour la sécurité d'emploi. Lisez-les avec attention avant d'utiliser l'appareil.</p>	<p>Cet appareil est pourvu d'un système de lecture à rayon laser. Bien que le laser soit de faible puissance et muni d'un dispositif de sécurité empêchant son fonctionnement lorsque le volet est ouvert, suivez scrupuleusement les précautions suivantes: n'approchez pas les yeux de la lentille du laser lorsque l'appareil est ouvert; danger de lésion de la rétine. n'essayez pas de démonter ou d'altérer l'unité laser; danger d'absorption de radiations.</p>

## AVERTISSEMENT

### NOTES D'EMPLOI

Cet appareil est un instrument électronique de haute précision, évitez donc de l'utiliser dans les cas suivants:

- A proximité de fortes sources de chaleur telles que des radiateurs ou tout appareil de chauffage.
- Dans des lieux très humides tels que des salles de bains, des piscines, etc.
- Dans des lieux très poussiéreux.
- Dans des lieux sujets à des fortes vibrations.
- Positionner l'appareil de façon à laisser toujours de l'espace pour la libre circulation de l'air à ses côtés (au moins 5 cm).
- N'obstruez pas les fentes d'aération.
- L'appareil ne doit pas être exposé à des éclaboussures d'eau. Aucun objet rempli de liquide, comme des vases, devraient être sur le système.
- Si des substances liquides pénètrent à l'intérieur de l'appareil, débranchez immédiatement la fiche et apportez l'appareil au centre d'assistance agréé TREVI le plus proche.
- Aucune source de flamme nue, telle que des bougies allumées, doivent être placés sur.
- Avant de mettre l'appareil en fonction, vérifiez toujours que les câbles d'alimentation et de connexion soient correctement installés.
- Conservez ce manuel pour référence future.

### SOIN ET ENTRETIEN

Pour le nettoyage on conseille l'emploi d'un chiffon doux, légèrement imbibé. Evitez les solvants ou les substances abrasives.

### IMPORTANT

La bonne construction de cet appareil garantit pour longtemps son parfait fonctionnement. Si toutefois des inconvénients devaient se présenter, contactez le Centre d'Assistance agréé le plus proche.

TREVI poursuit une politique de recherche et de développement continus. Par conséquent, les produits peuvent présenter des caractéristiques différentes par rapport aux données mentionnées.

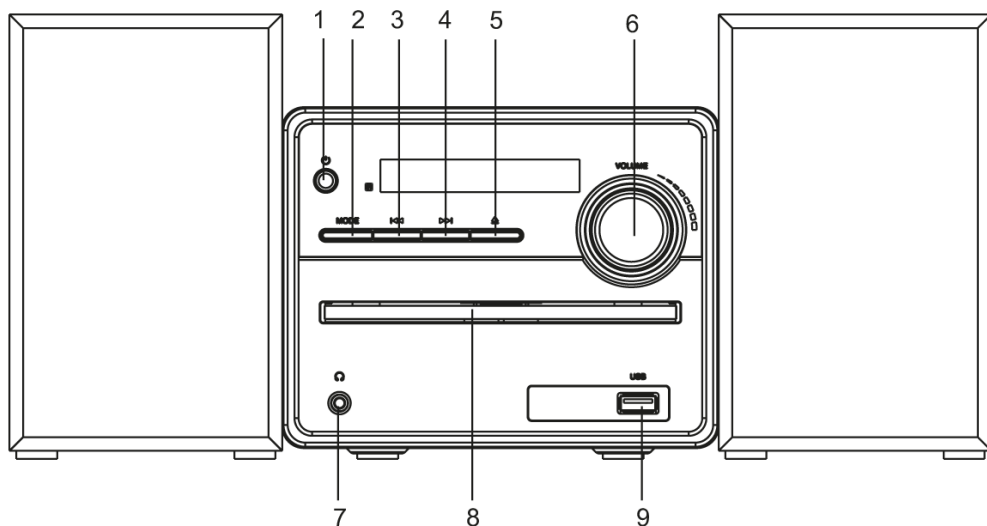
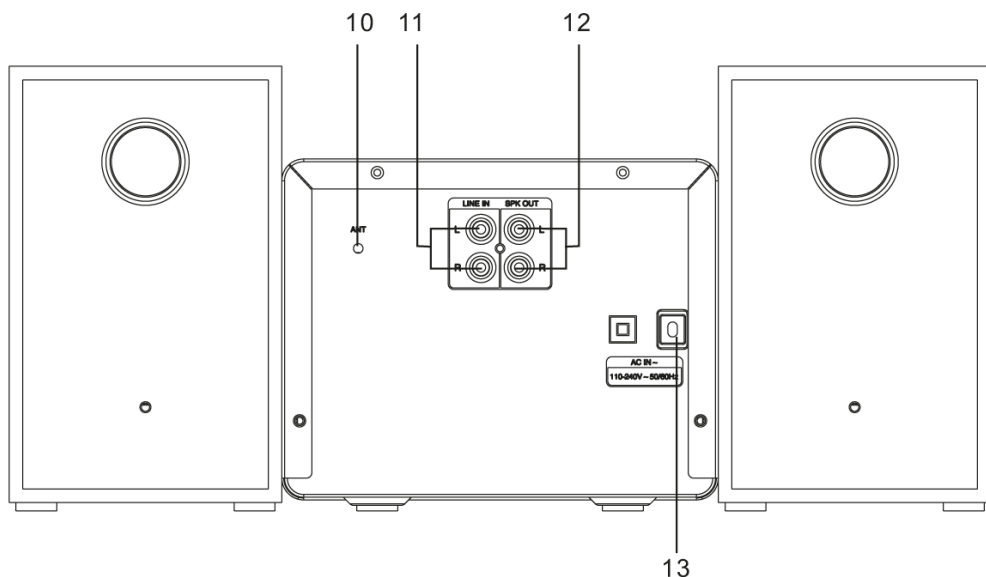

**Pour éviter d'éventuels dommages auditifs, limiter le temps d'écoute à volume élevé.**

**UNITÉ DE VUE AVANT**

**UNITÉ DE VUE ARRIÈRE**

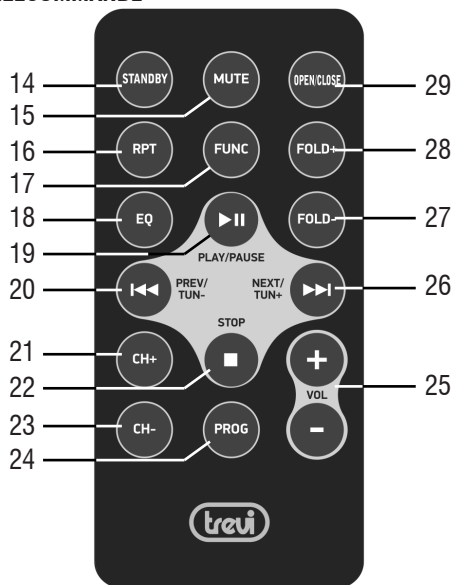
**DESCRIPTION DES COMMANDES**

- |   |  |
|---|--|
| <ol style="list-style-type: none"> <li>1. Interrupteur d'alimentation principal</li> <li>2. Touche STANDBY/ MODE</li> <li>3. ◀▶ bouton, piste précédente/station de radio</li> <li>4. ▶▶ bouton, piste suivante/station de radio</li> <li>5. ▲ bouton, Ouvrir/Fermer le plateau de CD</li> <li>6. Réglage du volume/ ▶   </li> <li>7. Prise casque</li> </ol> | <ol style="list-style-type: none"> <li>8. Plateau de CD</li> <li>9. Entrée USB</li> <li>10. Antenne</li> <li>11. Entrée audio (LINE IN)</li> <li>12. Prises de connexion des haut-parleurs R/L</li> <li>13. Cordon d'alimentation</li> </ol> |
|---|--|

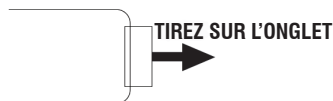
**TÉLÉCOMMANDE**
**DESCRIPTION DES COMMANDES**

- 14. Bouton STANDBY
- 15. Bouton MUTE, exclusion du son de l'appareil
- 16. Bouton RPT, active le mode de répétition
- 17. Bouton FUNC, sélection de la source
- 18. Bouton EQ, sélection de divers modes sonores présélectionnés
- 19. Bouton ► ||, Play/Pausa/Confirmer la sélection
- 20. Bouton ◀◀, piste précédente
- 21. Bouton CH+, sélection de la mémoire
- 22. Bouton ■, Arrêtez
- 23. Bouton CH-, sélection de la mémoire
- 24. Bouton PROG, Planification/ pré réglages
- 25. Bouton VOL +/-, réglage du volume
- 26. Bouton ▶▶, piste suivante
- 27. Bouton FOLD-, dossier précédent
- 28. Bouton FOLD+, dossier suivant
- 29. Bouton OPEN/CLOSE, Ouvrir/Fermer le plateau de CD

**ACTIVATION ET REMPLACEMENT DE LA BATTERIE DE LA TÉLÉCOMMANDE**

La télécommande est livrée avec une pile déjà installée. Pour activer la batterie, retirez la languette transparente située au bas de la télécommande. La télécommande le contrôle est maintenant prêt à être utilisé.

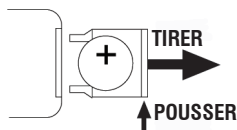
**Pour remplacer par une nouvelle batterie:**

1. Retirez le couvercle du compartiment de la batterie comme indiqué sur l'illustration à droite;
2. Respectez la polarité et installez une pile au lithium 3V (CR2025);
3. Fermez le capot.

**ALIMENTATION**

Branchez le cordon d'alimentation (13) à une prise de courant 100-240V ~ 50/60Hz.

Ne connectez pas l'appareil à des prises électriques autres que celles indiquées.

**Remarque:** Sauf indication contraire, les descriptions des commandes s'appliquent à la fois au périphérique et à la télécommande.

**ALLUMÉ ÉTEINT**

1. Appuyez sur l'interrupteur principal ⏻ (1) de l'appareil pour l'allumer. Il s'allumera sur la fonction du lecteur CD-MP3;
2. Maintenez enfoncé le bouton STANDBY/MODE (2) pour mettre l'appareil en mode veille;
3. Appuyez sur le bouton STANDBY/MODE (2) pour rallumer l'appareil;
4. Appuyez sur l'interrupteur principal ⏻ (1) pour éteindre complètement l'appareil.

**Remarque:** En source CD, USB ou AUX, si aucune opération n'est effectuée dans les 10 minutes, l'appareil entre automatiquement en mode STANDBY.

**CONTRÔLE DU VOLUME ET FONCTION ÉGALISEUR**

1. Tournez la commande de Volume (6) de l'appareil ou appuyez sur les touches VOL +/- (25) de la télécommande pour augmenter ou diminuer le volume;
2. Appuyez plusieurs fois sur le bouton EQ (18) de la télécommande pour sélectionner l'une des dynamiques audio pré réglées (Off, Classic, Rock, Pop, Jazz).

## FONCTIONNEMENT DU LECTEUR CD-MP3

### LECTURE

1. Allumez l'appareil et appuyez plusieurs fois sur le bouton FUNC (17) de la télécommande jusqu'à ce que DISC apparaisse sur l'écran. S'il n'y a pas de disque, l'indication "NO" apparaîtra sur l'affichage;
2. Ouvrez le compartiment CD (8) en appuyant sur le bouton OPEN/CLOSE (29) de la télécommande et insérez le disque avec la face gravée vers le haut. Fermez doucement le compartiment;
3. Après quelques secondes, l'écran affichera le nombre de pistes sur le disque et la lecture de musique démarrera automatiquement;
4. Appuyez à nouveau sur le bouton ► || (19) de la télécommande pour activer la pause. Appuyez à nouveau pour démarrer la lecture normale;
5. Appuyez sur le bouton ■ (22) de la télécommande pour arrêter définitivement la lecture.

### SAUT DE TRACE ET RECHERCHE RAPIDE

1. Appuyez sur ►► (4) et ◀◀ (3) sur l'appareil, ou sur les boutons ►► (26) et ◀◀ (20) de la télécommande pour passer à la piste précédente ou suivante;
2. Appuyez et maintenez ►► (4) et ◀◀ (3) sur l'appareil, ou les boutons ►► (26) et ◀◀ (20) de la télécommande pendant la lecture pour rechercher rapidement un passage musical particulier. Relâchez le bouton pour revenir à la lecture normale.

### RÉPÉTER

- Appuyez sur la touche RPT (16) de la télécommande jusqu'à ce que le symbole de répétition clignotant apparaisse à l'écran pour lire la même piste en continu.
- Appuyez sur la touche RPT (16) de la télécommande jusqu'à ce que le symbole de répétition fixe apparaisse à l'écran pour lire en continu toutes les pistes.

### FONCTION ALBUM

**REMARQUE: fonction valide uniquement pour les CD MP3 contenant des dossiers.**

1. Lors de la lecture d'un CD MP3 ou d'une clé USB avec plusieurs dossiers, appuyez sur les boutons FOLD+ (28) et FOLD-(27) pour sélectionner le dossier que vous souhaitez lire.

### PROGRAMMATION

Vous pouvez sélectionner l'ordre dans lequel les pistes sont lues.

1. Appuyez sur le bouton ■ (22) de la télécommande pour arrêter la lecture;
2. Appuyez sur le bouton PROG (24) de la télécommande, le message P01 apparaît à l'écran;
3. Sélectionnez la piste que vous voulez lire en premier avec les touches ►► (4) et ◀◀ (3) sur l'appareil, ou les touches ►► (26) et ◀◀ (20) sur la télécommande;
4. Appuyez sur le bouton PROG (24) de la télécommande pour confirmer;
5. Répétez les étapes 3 et 4 pour stocker et lire les chansons souhaitées; pour les CD audio, un maximum de 20 pistes peuvent être stockées, tandis que pour les CD MP3/USB, un maximum de 99 pistes peuvent être stockées;
6. Appuyez sur la commande VOLUME/ ► || (6) de l'appareil ou sur ► || (19) de la télécommande pour démarrer la lecture;
7. Appuyez deux fois sur le bouton ■ (22) e la télécommande pour annuler la programmation.

## FONCTIONNEMENT DE L'ENTREE USB

1. Connectez un périphérique mémoire USB à l'entrée USB (9);
2. Allumez l'appareil et appuyez plusieurs fois sur le bouton FUNC (17) de la télécommande jusqu'à ce que l'indication USB apparaisse sur l'écran, en l'absence de périphérique USB, l'écran affichera "NO";

**Remarque: l'appareil peut ne pas prendre en charge certains périphériques USB, cela est dû à l'incompatibilité de certains processeurs.**

3. Pour le reste des fonctions, reportez-vous au paragraphe "FONCTIONNEMENT DU LECTEUR CD-MP3".

## ENTRÉE LINE IN

1. Allumez l'appareil et appuyez plusieurs fois sur le bouton FUNC (17) de la télécommande jusqu'à ce que l'indication AUXIN apparaisse sur l'écran;
2. Connectez n'importe quelle unité avec sortie audio via le câble approprié à l'entrée LINE IN (11);
3. Commandez l'unité externe à partir de ses commandes;
4. Réglez le volume à l'aide de la commande (6) de l'appareil ou des touches VOL +/- (25) de la télécommande.



**FONCTIONNEMENT Wireless**

1. Allumez l'appareil et appuyez plusieurs fois sur le bouton FUNC (17) de la télécommande jusqu'à ce que l'indication BT apparaisse sur l'écran;
2. L'indication "BT" commencera à clignoter sur l'affichage et le système entrera automatiquement en recherche;
3. Activez la fonctionnalité Wireless sur l'appareil externe à appairer et rendez-le visible;
4. Démarrez la recherche de périphérique. À la fin, recherchez le périphérique "HCX10F6";
5. Entrez le mot de passe "0000" si nécessaire;
6. Après l'appairage, l'appareil émettra un son de notification et l'indication "BT" restera à l'écran;
7. Démarrez la lecture audio à partir de votre appareil;
8. Appuyez sur ►► (4) et ◄◄ (3) sur l'appareil, ou sur les boutons ►► (26) et ◄◄ (20) de la télécommande pour passer à la piste précédente ou suivante;
9. Appuyez sur le bouton ►|| (19) de la télécommande pour activer la pause. Appuyez à nouveau pour désactiver la pause;
10. Appuyez sur le bouton ►|| (19) de la télécommande et maintenez-le enfoncé pour retirer le couplage.

**FONCTIONNEMENT DE LA RADIO FM**

1. Allumez l'appareil et appuyez plusieurs fois sur le bouton FUNC (17) de la télécommande jusqu'à ce que l'indication TUNER apparaisse sur l'écran;
2. Appuyez plusieurs fois sur les boutons ►► (4) et ◄◄ (3) de l'appareil, ou sur les boutons ►► (26) et ◄◄ (20) de la télécommande pour augmenter ou diminuer la fréquence de 0,1MHz et effectuer un pas à pas. recherche par étapes;
3. Maintenez enfoncés pendant quelques secondes les boutons ►► (4) et ◄◄ (3) de l'appareil, ou les boutons ►► (26) et ◄◄ (20) de la télécommande pour syntoniser la station suivante ou la station de radio précédente avec le meilleur signal reçu;
4. Pour démarrer la fonction de recherche et de stockage automatique de la station de radio, appuyez longuement sur le contrôle du Volume/ ►|| (6) de l'appareil ou appuyez sur le bouton ►|| (19) de la télécommande.

**Remarque:** l'appareil est capable de stocker jusqu'à 30 stations.

5. Pour mémoriser une station de radio:
  - Aller sur la fréquence à mémoriser et maintenir la touche PROG (24) enfoncée pendant quelques secondes, l'affichage affichera l'indication « PXX », où XX représente l'emplacement de la station stockée;
  - Utilisez les touches CH+ (21) et CH- (23) pour sélectionner un emplacement mémoire;
  - Appuyez sur la touche PROG (24) pour confirmer.
6. Pour appeler une station radio mémorisée, utilisez les touches CH+ (21) et CH- (23).



**Remarque:** pour obtenir la meilleure réception FM connectée et orientée l'antenne. Si la réception n'est pas bonne, essayez d'ajuster différemment la longueur et l'orientation de l'antenne, mais la qualité de la réception FM dépend beaucoup de l'endroit où l'appareil est placé.

**PRISE CASQUE**

1. Insérez le casque dans la prise casque (7);
2. Démarrez la lecture souhaitée et réglez le volume.

**SPÉCIFICATIONS TECHNIQUES**

Puissance et consommation:	..... 110-240V ~ 50 / 60Hz - 22W
Absorption en veille:	..... < 0.5W
Puissance audio:	..... 20W
Réception de la bande FM:	..... 87,5 - 108 MHz
Puissance de transmission Wireless:	..... 2.5mW
Fréquence de transmission Wireless:	..... 2.4 GHz
Type de disque CD:	..... CD/CD-R-RW/MP3
MP3 bitrate:	..... MP3 (32 ~ 320 kbps)
Dimensions de l'unité:	..... 161 x 125 x 226 mm
Dimensions du haut-parleur:	..... 102 x 161 x 112 mm

 <b>GEFÄHRLICHE SPANNUNGEN</b>	 <b>ACHTUNG</b>	 <b>HINWEISE IN BEZUG AUF DEN LASER</b>
<p>Dieses Symbol, das auf der Rückseite des Gerätes und auf diesem Handbuch abgebildet ist, weist den Benutzer auf das Vorhandensein von mit Hochspannung betriebenen Bauteilen im Innern des Gerätes hin. Um elektrische Schläge zu vermeiden, muß das Gerät nicht geöffnet werden.</p>	<p>Dieses Symbol, das auf der Rückseite des Gerätes und auf diesem Handbuch abgebildet ist, weist den Benutzer auf wichtige Anweisungen zum sicheren Gebrauch hin. Bevor das Gerät in Betrieb genommen wird, müssen diese Anweisungen aufmerksam gelesen werden.</p>	<p>Dieses Gerät ist mit einem Laser-LESESYSTEM versehen. Der Laser verfügt über eine niedrige Leistung und ist mit einer Sicherheitsvorrichtung versehen, die den Betrieb bei geöffneter Klappe verhindert. Halten Sie sich trotzdem sorgfältig an folgende Hinweise: bei geöffnetem Gerät, das Auge nicht an die Linse des Lasers nähern. Es besteht die Gefahr, dass die Netzhaut dabei verletzt wird. Versuchen Sie nicht, die Lasereinheit abzumontieren oder unsachgemäß zu behandeln. Es besteht die Gefahr, daß Strahlen dabei absorbiert werden.</p>

## HINWEISE

### ANWEISUNGEN ZUM GEBRAUCH

Dieses Gerät ist ein elektronisches Instrument höchster Präzision; vermeiden Sie deshalb, das Gerät in folgenden Fällen zu benutzen:

- In der Nähe von Magnetfeldern.
- In der Nähe von Wärmequellen wie Heizungen und Heizungen.
- In sehr feuchten Räumen wie Badezimmern, Schwimmbädern usw.
- An sehr staubigen Orten.
- An Orten, die starken Vibrationen ausgesetzt sind.
- Platzieren Sie Ihr Ohr während der Einstellungs- und Lautstärkeinstellungsphasen nicht in der Nähe des Lautsprechers und halten Sie insbesondere die Lautstärke während der Zündphase auf einem Minimum.
- Stellen Sie das Gerät so auf, dass an den Seiten genügend Platz für eine freie Luftzirkulation (mindestens 5 cm) ist.
- Wenn Flüssigkeiten in das Gerät gelangen, ziehen Sie sofort den Stecker aus der Steckdose und bringen Sie das Gerät zum nächsten autorisierten TREVI-Kundendienstzentrum.
- Wenn das System nicht ordnungsgemäß funktioniert, ziehen Sie das Netzkabel aus der Steckdose. Schließen Sie das Netzkabel wieder an und schalten Sie das System ein.
- Keine offenen Flammenquellen, wie z. B. brennende Kerzen, sollten auf dem Gerät platziert werden.
- Das Gerät darf nicht tropfendem oder spritzendem Wasser ausgesetzt werden, und es dürfen keine mit Flüssigkeiten gefüllten Gegenstände wie Vasen auf dem Gerät aufgestellt werden.
- Bewahren Sie dieses Handbuch zum späteren Nachschlagen auf.

### PFLEGE UND WARTUNG

Zum Reinigen benutzen Sie einen leicht angefeuchteten, weichen Lappen. Verwenden Sie keine Lösungsmittel oder Scheuermittel.

### WICHTIG

Die gute Bauweise des Geräts gewährleistet den einwandfreien Betrieb auf längere Zeit hin. Sollten trotzdem irgendwelche Störungen auftreten, wenden Sie sich an die nächstgelegene **TREVI**-autorisierte Kundendienststelle.

Die Firma **TREVI** ist für die ständige Forschung und Entwicklung seiner Produkte engagiert. Auf Grund dieser Tatsache können die Produkte andere Merkmale als die beschriebenen aufweisen.

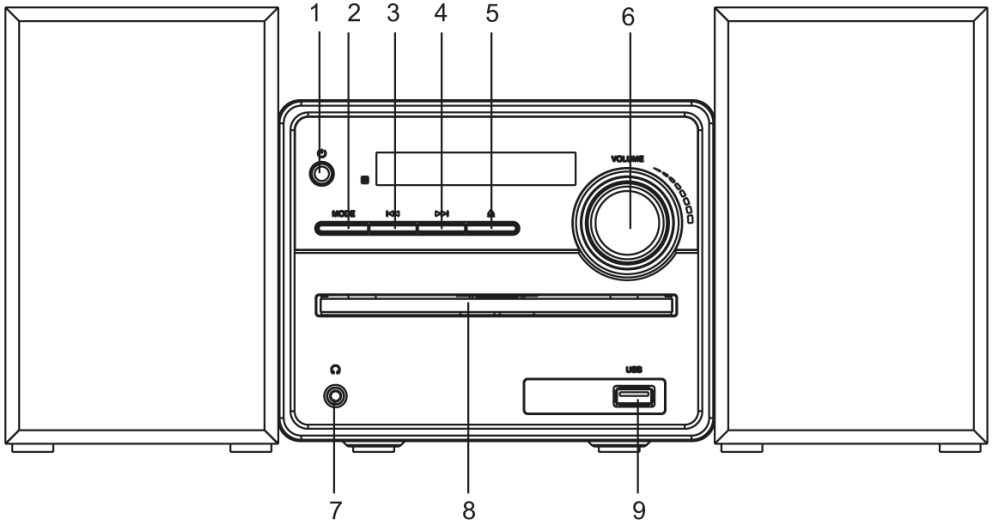
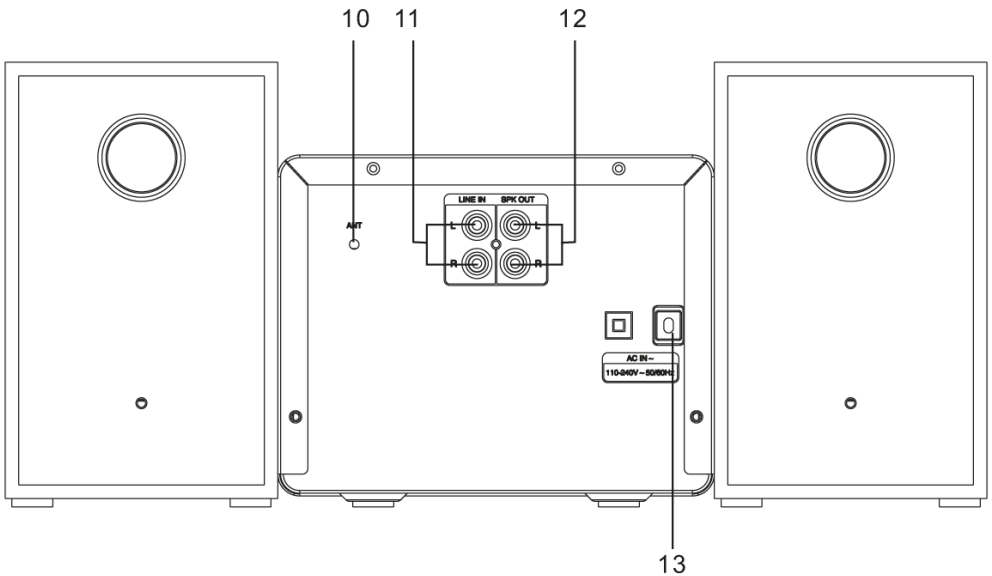

**Um Hörschäden zu vermeiden, begrenzen Sie die Zeit bei hoher Lautstärke zu hören.**

**VORDERE EINHEIT ANSICHT**

**RÜCKSEITE**

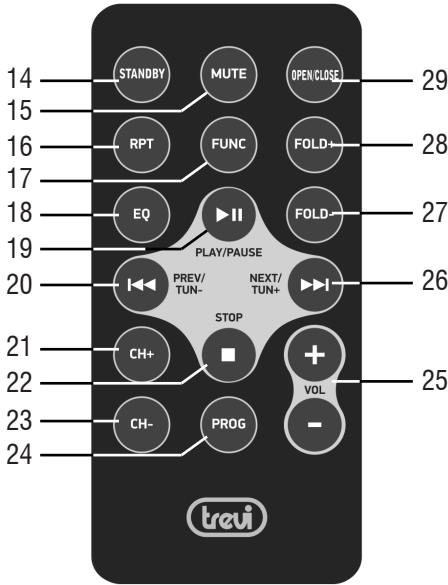
**BESCHREIBUNG DER KONTROLLEN**

- |  |  |
|--|--|
| <ul style="list-style-type: none"> <li>1. Hauptschalter</li> <li>2. STANDBY/MODE-Taste</li> <li>3. ◀ Taste, vorheriger Titel/ Radiosender</li> <li>4. ▶▶ Taste, nächster Titel/ Radiosender</li> <li>5. ▲ Taste, CD-Fach öffnen/ schließen</li> <li>6. Lautstärkeregelung/ ▶   </li> <li>7. Kopfhörerbuchse</li> </ul> | <ul style="list-style-type: none"> <li>8. CD-Fach</li> <li>9. USB-Eingang</li> <li>10. Antenne</li> <li>11. Audioeingang (LINE IN)</li> <li>12. R/L Lautsprecheranschlussbuchsen</li> <li>13. Netzkabel</li> </ul> |
|--|--|

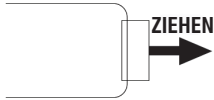
**FERNBEDIENUNG**

**BESCHREIBUNG DER KONTROLLEN**

14. Standby-Taste
15. MUTE-Taste, Geräteschallausschluss
16. RPT-Taste, Wiederholungsmodus
17. FUNC-Taste, Quellenauswahl
18. EQ-Taste, Auswahl verschiedener voreingestellter Klangmodi
19. ► || -Taste, Play/Pause/Auswahl bestätigen
20. ◀◀ -Taste, vorheriger Titel
21. CH+ -Taste, voreingestellter Radiosender
22. ■ -Taste, Stop-Tasten
23. CH- -Taste, voreingestellter Radiosender
24. PROG-Taste, Programmieren
25. VOL +/- Tasten, Lautstärkeregelung
26. ▶▶ -Taste, nächster Titel
27. F- -Taste, vorheriger Ordner im CD- oder USB-Modus
28. F+ -Taste, nächster Ordner im CD- oder USB-Modus
29. OPEN/CLOSE-Taste, CD-Fach öffnen/ schließen

**AKTIVIERUNG UND AUSTAUSCH DER FERNBEDIENUNG**

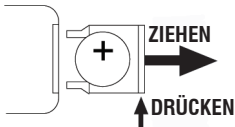
Auf der Fernbedienung ist bereits eine Zellenbatterie installiert. Entfernen Sie zum Aktivieren des Akkus die transparente Lasche unten an der Fernbedienung. Die Fernbedienung Die Steuerung ist jetzt einsatzbereit.

**So ersetzen Sie die Batterie:**

1. Entfernen Sie den Batteriefachdeckel gemäß der Abbildung rechts.
2. Achten Sie auf die richtige Polarität und installieren Sie eine 3V Lithium-batterie (CR2025).
3. Schließen Sie die Abdeckung.

**LIEFERN**

Schließen Sie das Netzkabel (13) an eine 100-240V -Steckdose mit 50/60 Hz an.

Schließen Sie das Gerät nicht an andere als die angegebenen Steckdosen an.

**Hinweis:** Sofern nicht anders angegeben, gelten die Beschreibungen der Befehle sowohl für das Gerät als auch für die Fernbedienung.

**AN AUS**

1. Drücken Sie den Hauptschalter (1) am Gerät, um das Gerät einzuschalten. Es schaltet sich die CD-MP3-Player-Funktion ein;
2. Halten Sie die STANDBY/MODE-Taste (2) gedrückt, um das Gerät in den Standby-Modus zu versetzen;
3. Drücken Sie die STANDBY/MODE-Taste (2), um das Gerät wieder einzuschalten;
4. Drücken Sie den Hauptschalter (1), um das Gerät vollständig auszuschalten

**Hinweis:** Wenn bei einer CD-, USB- oder AUX-Quelle innerhalb von 10 Minuten keine Operation ausgeführt wird, wechselt das Gerät automatisch in den STANDBY-Modus.

**VOLUMENSTEUERUNG UND AUSGLEICHSFUNKTION**

1. Drehen Sie den Lautstärkereglern (6) am Gerät oder drücken Sie die Tasten VOL +/- (25) auf der Fernbedienung, um die Lautstärke zu erhöhen oder zu verringern;
2. Drücken Sie mehrmals die EQ-Taste (18) auf der Fernbedienung, um eine der voreingestellten Audiodynamiken (Off, Classic, Rock, Pop, Jazz) auszuwählen.

## CD-MP3-SPIELERBETRIEB

### WIEDERGABE

1. Schalten Sie das Gerät ein und drücken Sie mehrmals die Taste FUNC (17) auf der Fernbedienung, bis die DISC im Display erscheint. Wenn keine Disc vorhanden ist, wird auf dem Display die Anzeige "NO" angezeigt;
2. Öffnen Sie das CD-Fach (8) durch Drücken der Taste OPEN/CLOSE (29) auf der Fernbedienung und legen Sie die Disc mit der beschrifteten Seite nach oben ein. Schließen Sie das Fach vorsichtig;
3. Nach einigen Sekunden zeigt das Display die Anzahl der Titel auf der Disc an und die Musikwiedergabe startet automatisch;
4. Drücken Sie die Taste ▶ II (19) auf der Fernbedienung erneut, um die Pause zu aktivieren. Drücken Sie erneut, um die normale Wiedergabe zu starten;
5. Drücken Sie die Taste ■ (22) auf der Fernbedienung, um die Wiedergabe dauerhaft zu stoppen.

### SPURSPUR UND SCHNELLE SUCHE

1. Drücken Sie ►► (4) und ◀◀ (3) am Gerät oder die Tasten ►► (26) und ◀◀ (20) auf der Fernbedienung, um zum vorherigen oder nächsten Titel zu wechseln;
2. Halten Sie ►► (4) und ◀◀ (3) am Gerät oder die Tasten ►► (26) und ◀◀ (20) auf der Fernbedienung während der Wiedergabe gedrückt, um schnell nach einer bestimmten Musikpassage zu suchen. Lassen Sie die Taste los, um zur normalen Wiedergabe zurückzukehren.

### WIEDERHOLEN

- Drücken Sie die RPT-Taste (16) auf der Fernbedienung, bis das blinkende Wiederholungssymbol auf dem Display erscheint, um denselben Titel kontinuierlich abzuspielen.
- Drücken Sie die RPT-Taste (16) auf der Fernbedienung, bis das durchgehende Wiederholungssymbol auf dem Display erscheint, um alle Titel kontinuierlich abzuspielen.

### ALBUM-FUNKTION

**HINWEIS: Funktion nur gültig für MP3-CDs mit Ordern.**

1. Wenn Sie eine MP3-CD oder USB mit mehreren Ordnern abspielen, drücken Sie die Tasten F+/CH+ (28) und F-/CH- (27), um den Ordner auszuwählen, den Sie abspielen möchten.

### PROGRAMMIERUNG

Sie können die Reihenfolge auswählen, in der die Titel abgespielt werden.

1. Drücken Sie die Taste ■ (22) auf der Fernbedienung, um die Wiedergabe zu stoppen;
2. Drücken Sie die PROG-Taste (24) auf der Fernbedienung. Die Meldung P01 erscheint auf dem Display;
3. Wählen Sie den Titel, den Sie zuerst spielen möchten, mit den Tasten ►► (4) und ◀◀ (3) am Gerät oder den Tasten ►► (26) und ◀◀ (20) auf der Fernbedienung aus;
4. Drücken Sie zur Bestätigung die PROG-Taste (24) auf der Fernbedienung;
5. Wiederholen Sie die Schritte 3 und 4, um die gewünschten Songs zu speichern und abzuspielen. Bei Audio-CDs können maximal 20 Titel gespeichert werden, während bei MP3/USB-CDs maximal 99 Titel gespeichert werden können;
6. Drücken Sie die VOLUME/ ▶ II -Taste (6) am Gerät oder die Taste ▶ II (19) auf der Fernbedienung, um die Wiedergabe zu starten;
7. Drücken Sie zweimal die Taste ■ (22) auf der Fernbedienung, um die Programmierung abzubrechen.

## USB-EINGANGSBETRIEB

1. Schließen Sie ein USB-Speichergerät an den USB-Eingang (9) an;
2. Schalten Sie das Gerät ein und drücken Sie mehrmals die FUNC-Taste (17) auf der Fernbedienung, bis die USB-Anzeige auf dem Display angezeigt wird. Wenn kein USB-Gerät vorhanden ist, zeigt das Display "NO" an;

**Hinweis:** Das Gerät unterstützt möglicherweise einige USB-Geräte nicht. Dies liegt an der Inkompatibilität einiger Prozessoren.

3. Weitere Informationen zu den Funktionen finden Sie im Abschnitt "CD-MP3-SPIELERBETRIEB".

## EINGABE LINE IN

1. Schalten Sie das Gerät ein und drücken Sie mehrmals die FUNC-Taste (17) auf der Fernbedienung, bis die Anzeige AUXIN auf dem Display angezeigt wird;
2. Verbinden Sie jedes Gerät mit Audioausgang über das entsprechende Kabel mit dem LINE IN (11) -Eingang;
3. Befehlen Sie die externe Einheit über ihre Befehle;
4. Stellen Sie die Lautstärke mit der Steuerung (6) am Gerät oder mit den Tasten VOL +/- (25) auf der Fernbedienung ein.

**Wireless-BETRIEB**

1. Schalten Sie das Gerät ein und drücken Sie mehrmals die FUNC-Taste (17) auf der Fernbedienung, bis die BT-Anzeige auf dem Display angezeigt wird;
2. Die Indikation "BT" beginnt auf dem Display zu blinken und das System ruft automatisch die Suche auf;
3. Aktivieren Sie die Wireless-Funktion auf dem zu koppelnden externen Gerät und machen Sie es sichtbar;
4. Starten Sie die Gerätesuche. Suchen Sie am Ende nach dem Gerät "HCX10F6";
5. Geben Sie ggf. das Passwort "0000" ein;
6. Nach dem Pairing gibt das Gerät einen Benachrichtigungston aus und die Indikation "BT" bleibt auf dem Display;
7. Starten Sie die Audiowiedergabe von Ihrem Gerät aus;
8. Drücken Sie ►► (4) und ◄◄ (3) am Gerät oder die Tasten ►► (26) und ◄◄ (20) auf der Fernbedienung, um zum vorherigen oder nächsten Titel zu wechseln;
9. Drücken Sie die Taste ► || (19) auf der Fernbedienung, um die Pause zu aktivieren. Drücken Sie erneut, um die Pause zu deaktivieren;
10. Halten Sie die Taste ► || (19) auf der Fernbedienung gedrückt, um die Kupplung zu entfernen.

**FM-FUNKBETRIEB**

1. Schalten Sie das Gerät ein und drücken Sie wiederholt die FUNC-Taste (17) auf der Fernbedienung, bis die TUNER-Anzeige auf dem Display erscheint;
2. Drücken Sie wiederholt die Tasten ►► (4) und ◄◄ (3) am Gerät oder die Tasten ►► (26) und ◄◄ (20) auf der Fernbedienung, um die Frequenz von 0,1MHz zu erhöhen oder zu verringern und eine schrittweise Durchführung durchzuführen Schrittsuche;
3. Halten Sie die Tasten ►► (4) und ◄◄ (3) am Gerät oder die Tasten ►► (26) und ◄◄ (20) auf der Fernbedienung einige Sekunden lang gedrückt, um den nächsten oder vorherigen Radiosender mit einzustellen das beste empfangene Signal;
4. Um die automatische Such- und Speicherfunktion des Radiosenders zu starten, drücken Sie lange auf den Lautstärkeregler (6) am Gerät oder drücken Sie die Taste ► || (19) auf der Fernbedienung.

**Hinweis:** Das Gerät kann bis zu 30 Stationen speichern.

5. So speichern Sie einen Radiosender:
  - Gehen Sie zu der zu speichernden Frequenz und halten Sie die PROG-Taste (24) einige Sekunden lang gedrückt. Auf dem Display wird die Anzeige "PXX" angezeigt, wobei XX für den Standort des gespeicherten Senders steht;
  - Verwenden Sie die Tasten CH+ (21) und CH- (23) um einen Speicherort auszuwählen;
  - Drücken Sie zur Bestätigung PROG-Taste (24).
6. Um einen gespeicherten Radiosender aufzurufen, verwenden Sie die Tasten CH+ (21) und CH- (23).



**Hinweis:** Um den besten FM-Empfang zu erzielen, muss die Antenne angeschlossen und ausgerichtet werden. Wenn der Empfang nicht gut ist, versuchen Sie, die Länge und Ausrichtung der Antenne unterschiedlich einzustellen. Die Qualität des FM-Empfangs hängt jedoch stark vom Ort ab, an dem sich das Gerät befindet.

**KOPFHÖRER**

1. Stecken Sie die Kopfhörer in die Kopfhörerbuchse (7);
2. Starten Sie die gewünschte Wiedergabe und stellen Sie die Lautstärke ein.

**TECHNISCHE SPEZIFIKATIONEN**

Leistung und Verbrauch:	..... 110-240V ~ 50 / 60Hz - 22W
Absorption im Standby:	..... <0.5W
Power Audio	..... 20W
UKW-Bandempfang:	..... 87,5 - 108 MHz
Wireless-Sendeleistung:	..... 2,5 mW
Wireless-Übertragungsfrequenz:	..... 2,4 GHz
Leser:	..... CD/CD-R-RW/MP3
Unterstützte Bitrate:	..... MP3 (32 ~ 320 kbps)
Geräteabmessungen:	..... 140 x 210 x 170 mm
Lautsprecherabmessungen:	..... 130 x 125 x 170 mm

 <b>VOLTAJE PELIGROSO</b>	 <b>ATENCION</b>	 <b>ADVERTENCIAS RELATIVAS AL LASER</b>
<p>Este símbolo se halla en la parte trasera del aparato y en el presente manual, su función es la de señalar la presencia, en el interior del aparato, de componentes que funcionan con alta tensión, no lo abra: evitará de este modo el riesgo de descargas eléctricas.</p>	<p>Este símbolo se halla en la parte trasera del aparato y en este manual, su función es la de indicar la presencia de instrucciones importantes para utilizar dichos aparatos con seguridad. Léalas atentamente antes de utilizar el aparato.</p>	<p>Este aparato consta de un sistema de lectura con rayo láser. Aunque el láser sea de baja potencia y conste de dispositivo de seguridad que impide el funcionamiento con la tapa abierta, aténgase a las siguientes advertencias: no acerque el ojo a la lente del laser con el aparato abierto, peligro de lesiones en la retina. no intente desmontar ni modificar la unidad laser, peligro de absorcion de radiaciones.</p>

## ADVERTENCIAS

### NOTAS DE UTILIZACION

Este aparato es un instrumento electrónico de alta precisión, evite utilizarlo en los siguientes casos:

- Cerca de campos magnéticos.
- Cerca de fuentes de calor como calentadores y calentadores.
- En lugares muy húmedos como baños, piscinas, etc...
- En lugares muy polvorientos.
- En lugares sujetos a fuertes vibraciones.
- No coloque la oreja cerca del altavoz durante las fases de ajuste y ajuste de volumen, y en particular mantenga el volumen al mínimo durante la fase de iluminación.
- Coloque el aparato de modo que haya espacio suficiente en sus lados para una circulación de aire libre (al menos 5 cm).
- Si entran líquidos en el artefacto, desconecte inmediatamente el enchufe del tomacorriente y llévelo al centro de servicio TREVI autorizado más cercano.
- Si el sistema no funciona correctamente, desenchufe el cable de alimentación de la toma de corriente. Vuelva a conectar el cable de alimentación y luego encienda el sistema.
- No se deben colocar fuentes de llama descubierta, como velas encendidas.
- El aparato no debe ser expuesto a goteos o salpicaduras de agua y ningún objeto lleno de líquido, como un jarrón, debe ser colocado sobre el aparato.
- Guarde este manual para referencia futura.

### CUIDADOS Y MANTENIMIENTO

Para la limpieza se aconseja utilizar un paño suave, ligeramente humedecido. Evitar disolventes y sustancias abrasivas.

#### IMPORTANTE

La buena fabricación de este aparato garantiza durante largo tiempo su perfecto funcionamiento. Si aún así se presenta algún inconveniente, resultará oportuno consultar el Centro Asistencia autorizado.

**TREVI** sigue una política de continua investigación y desarrollo. Por lo tanto los productos pueden presentar características distintas a las descritas.

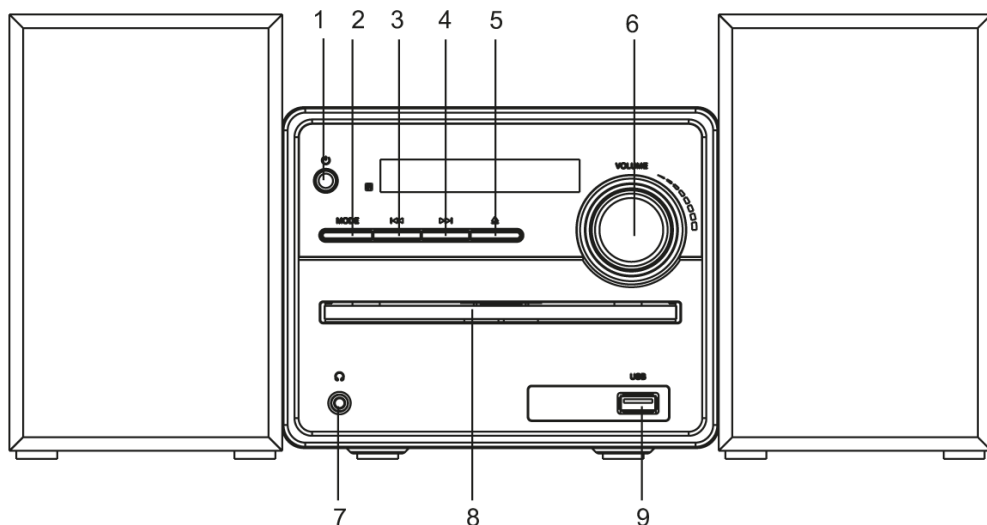
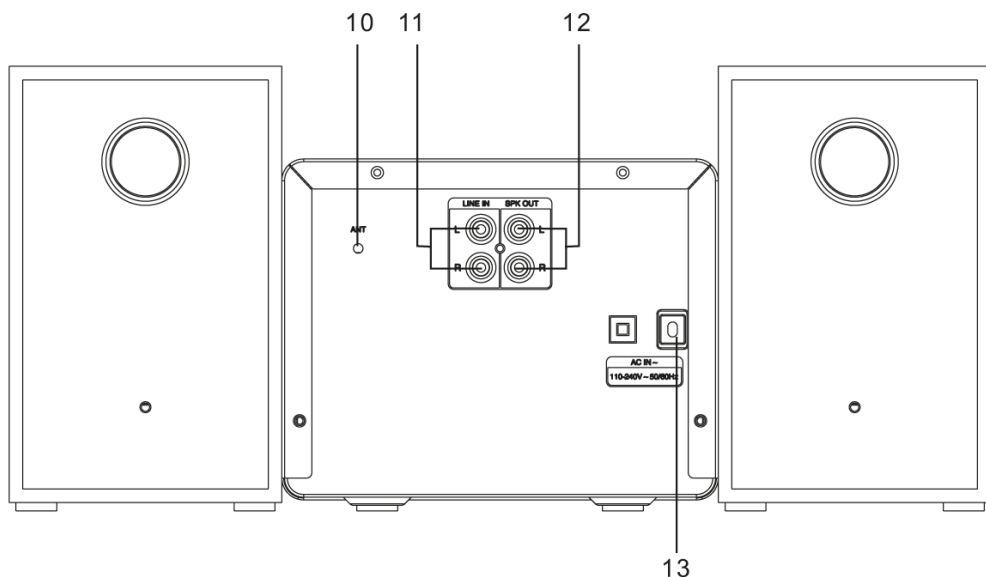

**Para evitar posibles daños a la audición, limitar el tiempo de escuchar a un volumen alto.**

**UNIDAD DE VISTA FRONTAL**

**UNIDAD DE VISTA TRASERA**

**DESCRIPCIÓN DE CONTROLES**

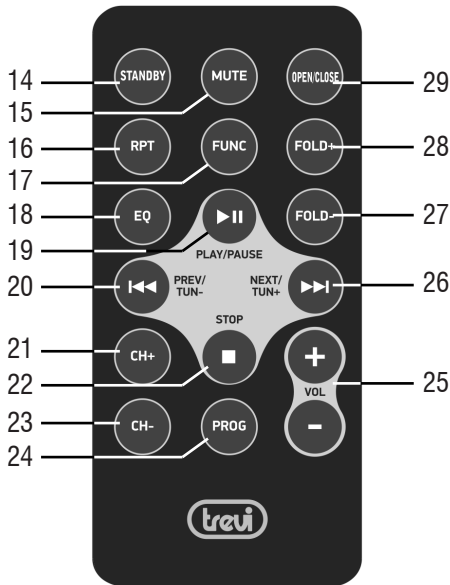
- |   |   |
|---|---|
| <ol style="list-style-type: none"> <li>1. Interruptor de alimentación principal</li> <li>2. Botón STANDBY/MODE</li> <li>3. ◀▶ botones, pista anterior/ estación de radio</li> <li>4. ▶▶ botón, siguiente pista/ estación de radio</li> <li>5. ▲ botón, Abrir/ Cerrar bandeja de CD</li> <li>6. Ajuste de volumen/ ▶   </li> <li>7. Toma de auriculares</li> </ol> | <ol style="list-style-type: none"> <li>8. Bandeja de CD</li> <li>9. Entrada USB</li> <li>10. Antena</li> <li>11. Entrada de audio (LINE IN)</li> <li>12. Tomas de conexión de altavoces R/L</li> <li>13. Cable de alimentación</li> </ol> |
|---|---|

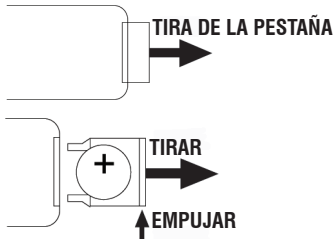

**CONTROL REMOTO**

**DESCRIPCIÓN DE CONTROLES**

14. Botón Standby
15. Botón MUTE, exclusión de sonido del dispositivo
16. Botón RPT, modo de repetición
17. Botón FUNC, selección de fuente
18. Botón EQ, selección de varios modos de sonido preestablecidos
19. Botón ► || , Play/Pause/confirmar selección
20. Botón ◀◀ , pista anterior
21. Botón CH+ , estación de radio preestablecida
22. Botón ■ , Stop
23. Botón CH- , estación de radio presintonizada
24. Botón PROG, programación
25. Botones VOL +/-, ajuste de volumen
26. Botón ▶▶ , pista siguiente
27. Botón FOLD- , carpeta anterior en modo CD o USB
28. Botón FOLD+ , carpeta siguiente en modo CD o USB
29. Botón OPEN/CLOSE, abrir/cerrar bandeja de CD

**ACTIVACIÓN Y REEMPLAZO DE LA BATERÍA DE CONTROL REMOTO**

El control remoto tiene una batería celular ya instalada. Para activar la batería, retire la pestaña transparente en la parte inferior del control remoto. El mando a distancia. El control ahora está listo para usar.

**Para reemplazar la batería:**

1. Retire la tapa del compartimento de la batería según la ilustración de la derecha.
2. Observe la polaridad correcta e instale una batería de litio de 3V (CR2025).
3. Cerrar la tapa.

**SUMINISTRO**

Conecte el cable de alimentación (13) a una toma de corriente de 100-240V ~ 50/60Hz.

No conecte el aparato a tomas eléctricas que no sean las indicadas.

**Nota:** A menos que se especifique lo contrario, las descripciones de los comandos se aplican tanto al dispositivo como al control remoto.

**ENCENDIDO/APAGADO**

1. Pulse el interruptor principal (1) de la unidad para encenderla. Se activará en la función de reproductor de CD-MP3;
2. Mantenga pulsado el botón STANDBY/MODE (2) para poner la unidad en modo de espera;
3. Pulse el botón STANDBY/MODE (2) para volver a encender la unidad.
4. Pulse el interruptor principal (1) para apagar completamente la unidad

**Note:** En una fuente de CD, USB o AUX, si no se realiza ninguna operación dentro de los 10 minutos, la unidad ingresará automáticamente al modo DE ESPERA.

**CONTROL DE VOLUMEN Y FUNCIÓN DE ECUALIZADOR**

1. Gire el control de Volumen (6) en el aparato o presione las teclas VOL +/- (25) en el control remoto para aumentar o disminuir el volumen;
2. Presione el botón EQ (18) en el control remoto varias veces para seleccionar una de las dinámicas de audio preestablecidas (Off, Classic, Rock, Pop, Jazz).

## OPERACIÓN DEL REPRODUCTOR DE CD-MP3

### REPRODUCCIÓN

1. Encienda el aparato y presione el botón FUNC (17) en el control remoto varias veces hasta que aparezca el DISC en la pantalla. Si no hay disco, la indicación "NO" aparecerá en la pantalla;
2. Abra el compartimento del CD (8) presionando el botón OPEN/CLOSE (29) en el control remoto e inserte el disco con el lado escrito hacia arriba. Cierre suavemente el compartimento;
3. Después de unos segundos, la pantalla mostrará el número de pistas en el disco y la reproducción de música comenzará automáticamente.;
4. Presione el botón ► || (19) en el control remoto nuevamente para activar la pausa. Presiónelo nuevamente para comenzar la reproducción normal;
5. Presione el botón ■ (22) en el control remoto para detener la reproducción permanentemente.

### SALTO DE RASTREO Y BÚSQUEDA RÁPIDA

1. Presione ►► (4) y ◄◄ (3) en la unidad, o los botones ►► (26) y ◄◄ (20) en el control remoto para pasar a la pista anterior o siguiente;
2. Mantenga presionado ►► (4) y ◄◄ (3) en la unidad, o los botones ►► (26) y ◄◄ (20) en el control remoto durante la reproducción para buscar rápidamente un pasaje musical en particular. Suelte el botón para volver a la reproducción normal.

### REPEAT

- Pulse el botón RPT (16) del mando a distancia hasta que aparezca el símbolo de repetición parpadeante en la pantalla para reproducir la misma pista de forma continua.
- Pulse el botón RPT (16) del mando a distancia hasta que aparezca el símbolo de repetición sólida en la pantalla para reproducir continuamente todas las pistas.

### FUNCION ALBUM

**NOTA: función válida solo para CD MP3 que contienen carpetas.**

1. Al reproducir un CD MP3 o USB con múltiples carpetas, presione los botones FOLD+ (28) y FOLD- (27) para seleccionar la carpeta que desea reproducir.

### PROGRAMACIÓN

Puede seleccionar el orden en que se reproducen las pistas.

1. Presione el botón ■ (22) en el control remoto para detener la reproducción;
2. Presione el botón PROG (24) en el control remoto, el mensaje P01 aparece en la pantalla;
3. Seleccione la pista que desea reproducir primero con las teclas ►► (4) y ◄◄ (3) en la unidad, o las teclas ►► (26) y ◄◄ (20) en el control remoto;
4. Presione el botón PROG (24) en el control remoto para confirmar;
5. Repita los pasos 3 y 4 para almacenar y reproducir las canciones que desee; para CD de audio se puede almacenar un máximo de 20 pistas, mientras que para CD de MP3/USB se puede almacenar un máximo de 99 pistas;
6. Presione el control VOLUME/ ► || (6) en la unidad, o el ► || (19) en el control remoto para iniciar la reproducción;
7. Presione el botón ■ (22) en el control remoto dos veces para cancelar la programación.

## OPERACIÓN DE ENTRADA USB

1. Conecte un dispositivo de memoria USB a la entrada USB (9).
2. Encienda el aparato y presione el botón FUNC (17) en el control remoto varias veces hasta que aparezca la indicación USB en la pantalla; en ausencia del dispositivo USB, la pantalla mostrará "NO";

**Nota:** Es posible que el dispositivo no sea compatible con algunos dispositivos USB, esto se debe a la incompatibilidad de algunos procesadores.

3. Para el resto de las funciones, consulte el párrafo "OPERACIÓN DEL REPRODUCTOR DE CD-MP3".

## ENTRADA LINE IN

1. Encienda el dispositivo y presione varias veces el botón FUNC (17) en el control remoto hasta que aparezca la indicación AUXIN en la pantalla;
2. Conecte cualquier unidad con salida de audio a través del cable apropiado a la entrada LINE IN (11);
3. Comando la unidad externa de sus comandos;
4. Ajuste el volumen usando el control (6) en el aparato o usando las teclas VOL +/- (25) en el control remoto.

### OPERACIÓN Wireless

1. Encienda el aparato y presione el botón FUNC (17) en el control remoto varias veces hasta que aparezca la indicación BT en la pantalla;
2. La indicación "BT" comenzará a parpadear en la pantalla y el sistema ingresará automáticamente a la búsqueda;
3. Active la funcionalidad Wireless en el dispositivo externo a emparejar y haga que sea visible;
4. Inicie la búsqueda del dispositivo. Al final, busque el dispositivo "HCX10F6";
5. Ingrese la contraseña "0000" si es necesario;
6. Después del emparejamiento, el dispositivo emitirá un sonido de notificación y la indicación "BT" permanecerá en la pantalla;
7. Inicie la reproducción de audio desde su dispositivo.
8. Presione ►► (4) y ◀◀ (3) en la unidad, o los botones ►► (26) y ◀◀ (20) en el control remoto para pasar a la pista anterior o siguiente;
9. Presione el botón ► || (19) en el control remoto para activar la pausa. Presiónelo nuevamente para desactivar la pausa;
10. Mantenga presionado el botón ► || (19) en el control remoto para quitar el acoplamiento.

### OPERACIÓN DE RADIO FM

1. Encienda el aparato y presione repetidamente el botón FUNC (17) en el control remoto hasta que aparezca la indicación TUNER en la pantalla;
2. Presione los botones ►► (4) y ◀◀ (3) en la unidad varias veces, o los botones ►► (26) y ◀◀ (20) en el control remoto para aumentar o disminuir la frecuencia 0,1MHz y realice un paso por- paso de búsqueda;
3. Mantenga presionados durante unos segundos los botones ►► (4) y ◀◀ (3) en la unidad, o los botones ►► (26) y ◀◀ (20) en el control remoto para sintonizar la siguiente estación o estación de radio anterior con la mejor señal recibida;
4. Para iniciar la función automática de búsqueda y almacenamiento de la emisora de radio, mantenga pulsado el control de Volumen/ ► || (6) de la unidad o pulse el botón ► || (19) del mando a distancia.  
*El dispositivo es capaz de almacenar hasta 30 estaciones.*
5. Para almacenar una estación de radio:
  - Vaya a la frecuencia a memorizar y mantenga presionada la tecla PROG (24) durante unos segundos, la pantalla mostrará la indicación "PXX", donde XX representa la ubicación de la estación almacenada;
  - Use las teclas CH+ (21) y CH- (23) para seleccionar una ubicación de memoria;
  - Presione la tecla PROG (24) para confirmar.
6. Para llamar una estación de radio almacenada, use los botones CH+ (21) y CH- (23).



**Note:** Para obtener la mejor recepción de FM conectada y orientada la antena. Si la recepción no es buena, intente ajustar la longitud y la orientación de la antena de manera diferente, sin embargo, la calidad de la recepción FM depende mucho del lugar donde se coloca el dispositivo.

### AURICULARES

1. Inserte los auriculares en la toma de auriculares (7);
2. Inicie la reproducción deseada y ajuste el volumen.

### ESPECIFICACIONES TÉCNICAS

Potencia y consumo:	110-240V ~ 50 / 60Hz - 22W
Consumo de energía en espera:	< 0.5W
Potencia de audio:	20W
Recepción de banda FM:	87.5 - 108 MHz
Potencia de transmisión Wireless:	2.5mW
Frecuencia de transmisión de Wireless:	2.4GHz
Tipo de disco CD:	CD/CD-R-RW/MP3
MP3 bit rate:	MP3 (32 ~ 320 kbps)
Dimensiones de la unidad:	140 x 210 x 170 mm.
Dimensiones del altavoz:	130 x 125 x 170 mm.

 <b>PERIGO DE VOLTAGEM</b>	 <b>ATENÇÃO</b>	 <b>ADVERTÊNCIAS SOBRE O LASER</b>
<p>Este símbolo, presente na parte traseira do aparelho e neste manual, indica a presença no interior deste aparelho de componentes operando em alta tensão. Não o abra para evitar o risco de choques elétricos.</p>	<p>Este símbolo, encontrado na parte traseira do aparelho e neste manual, indica a presença de importantes instruções de segurança para seu uso. Leia-as atentamente antes de utilizar o aparelho.</p>	<p>Este aparelho está equipado com um sistema de leitura a laser. Embora o laser seja de baixa potência e possua um dispositivo de segurança que evite o funcionamento com a tampa aberta, siga escrupulosamente as seguintes advertências: Não aproxime o olho da lente do laser com o aparelho aberto, perigo de lesão na retina. Não tente desmontar ou manipular a unidade a laser, perigo de absorção de radiação.</p>

## NOTAS DE USO

Escutar em volume alto por longos períodos pode danificar sua audição.

Este aparelho é um instrumento eletrônico de alta precisão, portanto, evite utilizá-lo nas seguintes situações:

- Próximo a campos magnéticos.
- Próximo a fontes de calor, como radiadores e fogões.
- Em locais muito úmidos, como banheiros, piscinas, etc.
- Em locais muito empoeirados.
- Em locais sujeitos a fortes vibrações.
- Não aproxime o ouvido do alto-falante durante as fases de ajuste e ajustes de volume, e especialmente mantenha o volume no mínimo durante a inicialização.
- Posicione o aparelho de forma que haja espaço suficiente em seus lados para a livre circulação de ar (pelo menos 5 cm).
- Se líquidos penetrarem no aparelho, desconecte imediatamente o plugue da tomada e leve o aparelho ao centro de assistência autorizado TREVI mais próximo.
- Sempre verifique antes de recarregar o aparelho se os cabos de alimentação e conexão estão instalados corretamente.
- Nenhuma fonte de chama aberta, como velas acesas, deve ser colocada sobre o aparelho.
- O aparelho não deve ser exposto a gotejamento ou respingos de água, e nenhum objeto cheio de líquido, como vasos, deve ser colocado sobre o aparelho.
- Mantenha este manual para referência futura.

## CUIDADOS E MANUTENÇÃO

Para limpeza, recomenda-se o uso de pano macio levemente úmido. Evite solventes ou substâncias abrasivas.

### IMPORTANTE

Este dispositivo é projetado para uso doméstico não profissional. A boa construção deste aparelho garante seu funcionamento perfeito por um longo tempo. No entanto, se surgir algum problema, consulte o centro de assistência autorizado TREVI mais próximo.

A TREVI segue uma política de pesquisa e desenvolvimento contínuos. Portanto, os produtos podem ter características diferentes das descritas.

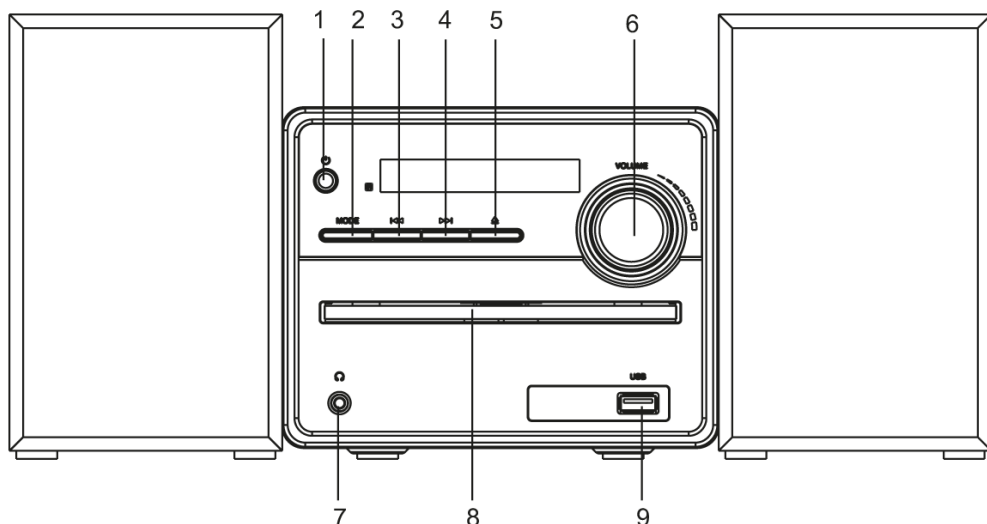
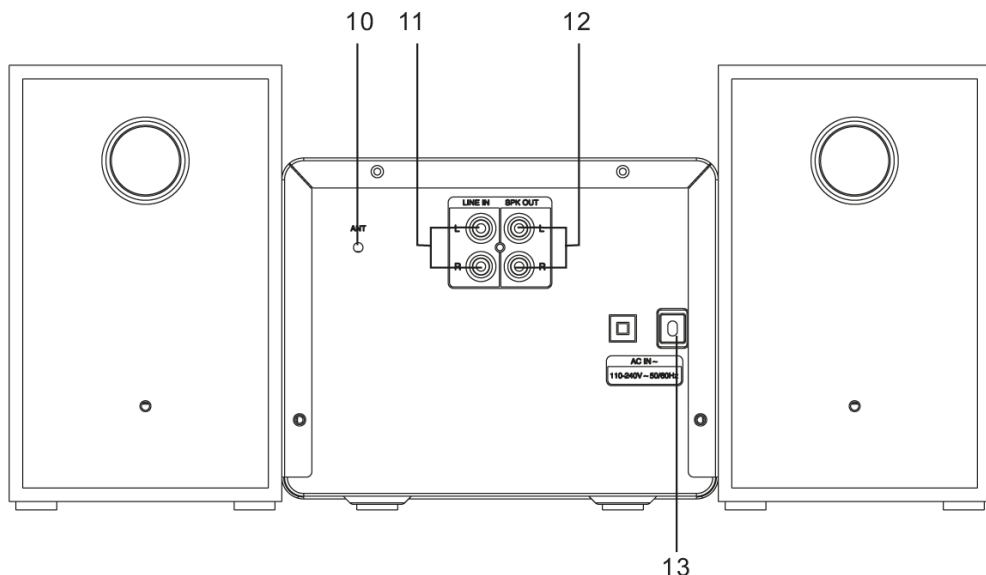

**Para evitar possíveis danos à audição, limite o tempo de escuta em volumes elevados.**

**UNIDADE VISTA FRONTAL**

**UNIDADE VISTA TRASEIRA**

**DESCRIÇÃO DOS CONTROLES**

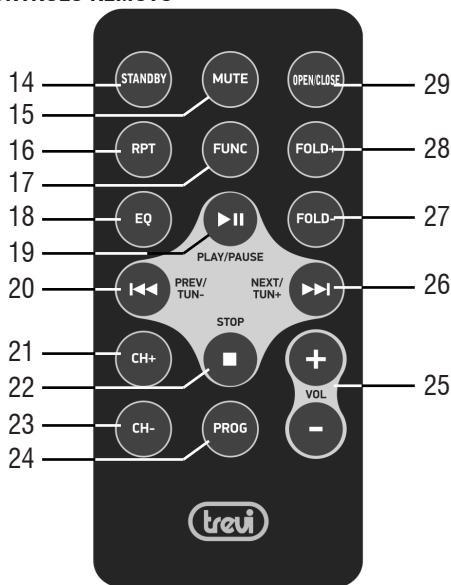
1. Interruptor , ligar/desligar
2. Botão **STANDBY/MODE**, Stand-by/seleção de função
3. Botão **◀**, faixa/estação de rádio anterior
4. Botão **▶**, faixa/estação de rádio seguinte
5. Botão **⏏**, abertura do compartimento do CD
6. Controle de volume/ **▶ ||** , ajuste de volume/Reproduzir/Pausa

7. Tomada para fones de ouvido
8. Compartimento do CD
9. Entrada USB
10. Cabo da antena
11. Entrada de áudio (LINE IN)
12. Conexões para caixas de som R/L
13. Cabo de alimentação

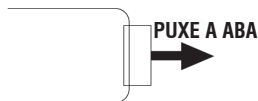
**CONTROLO REMOTO**

**DESCRIÇÃO DOS CONTROLES**

14. Botão STANDBY
15. Botão MUTE, desativação do áudio do aparelho
16. Botão RPT, ativa a função de repetição
17. Botão FUNC, seleção de fonte
18. Botão EQ, seleção entre vários modos de áudio predefinidos
19. Botão ► || , Reproduzir/Pausa/confirmar seleção
20. Botão ◀◀, faixa/estação de rádio anterior
21. Botão CH + , seleção para frente da estação memorizada
22. Botão ■, Stop
23. Botão CH- , seleção para trás da estação memorizada
24. Botão PROG, programação/preset
25. Botões VOL +/-, ajuste de volume
26. Botão ;, faixa/estação de rádio seguinte
27. Botão FOLD-, seleção de pasta MP3 anterior
28. Botão FOLD+, seleção de pasta MP3 seguinte
29. Botão OPEN/CLOSE, abertura do compartimento do CD

**ATIVÇÃO E SUBSTITUIÇÃO DA BATERIA DO CONTROLE REMOTO**

O controle remoto utiliza uma bateria do tipo CR2025.

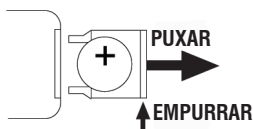
Para ativar a bateria do controle remoto (incluída), remova a aba de proteção de plástico.

**Para substituir a bateria:**

1. Empurre o clipe de plástico do compartimento da bateria para a direita;
2. Remova o compartimento da bateria;
3. Insira uma nova bateria, garantindo respeitar a polaridade;
4. Feche o compartimento da bateria.

**ALIMENTAÇÃO**

Conecte o cabo de alimentação (13) em uma tomada de corrente 100-240V ~ 50/60Hz.

Não conecte o aparelho a tomadas com tensão diferente da indicada.

*Nota:* Se não especificado de outra forma, as descrições dos controles são válidas tanto para o aparelho quanto para o controle remoto.

**LIGAR/DESLIGAR**

1. Pressione o interruptor principal (1) na unidade para ligar o aparelho. Ele entrará na função de leitor de CD-MP3;
2. Mantenha pressionado o botão STANDBY/MODE (2) para colocar o aparelho no modo Stand-by;
3. Pressione o botão STANDBY/MODE (2) para ligar o aparelho novamente;
4. Pressione o interruptor principal (1) para desligar completamente a unidade.

*Nota:* Em fonte CD, USB ou AUX, se nenhuma operação for realizada dentro de 10 minutos, a unidade entrará automaticamente no modo STANDBY.

**CONTROLE DE VOLUME E EQUALIZAÇÕES**

1. Gire o controle de volume (6) ou pressione os botões VOL +/- (25) no controle remoto para aumentar ou diminuir o volume;
2. Pressione várias vezes o botão EQ (18) no controle remoto para selecionar uma das predefinições de áudio (Off, Clássico, Rock, Pop, Jazz).

**FUNCIONAMENTO DO LEITOR DE CD-MP3**
**REPRODUÇÃO**

1. Ligue o aparelho e pressione várias vezes o botão FUNC (17) do controle remoto até que o indicador DISC apareça no display. Se não houver disco, o display mostrará "NO";
2. Abra o compartimento do CD (8) pressionando o botão OPEN/CLOSE (29) no controle remoto e insira o disco com o lado escrito voltado para cima. Feche o compartimento cuidadosamente;
3. Após alguns segundos, o display mostrará o número de faixas no disco e a reprodução de música começará automaticamente;
4. Pressione o botão ► || (19) do controle remoto para ativar a pausa. Pressione novamente para retomar a reprodução normal;
5. Pressione o botão ■ (22) do controle remoto para parar a reprodução definitivamente.

**SALTO DE FAIXA E BUSCA RÁPIDA**

1. Pressione uma vez os botões ►|| (4) e ◀◀ (3) na unidade, ou os botões ►|| (26) e ◀◀ (20) no controle remoto para ir para a faixa anterior ou seguinte;
2. Mantenha pressionado os botões ►|| (4) e ◀◀ (3) na unidade, ou os botões ►|| (26) e ◀◀ (20) no controle remoto durante a reprodução para buscar rapidamente uma passagem musical específica. Solte o botão para voltar à reprodução normal.

**REPETIÇÃO**

- Pressione o botão RPT (16) no controle remoto até que o símbolo de repetição pisque no display para reproduzir continuamente a mesma faixa.
- Pressione o botão RPT (16) no controle remoto até que o símbolo de repetição fixo apareça no display para reproduzir continuamente todas as faixas presentes.

**FUNÇÃO DE ÁLBUM**

**NOTA: função válida apenas para CDs MP3/USB contendo pastas.**

1. Durante a reprodução de um CD MP3 ou USB com várias pastas, pressione e segure os botões FOLD+ (28) e FOLD-(27) no controle remoto para selecionar a pasta desejada para reprodução.

**PROGRAMAÇÃO**

É possível selecionar a ordem em que as faixas são reproduzidas.

1. Pressione o botão ■ (22) no controle remoto para parar a reprodução;
2. Pressione o botão PROG (24) no controle remoto, a tela exibirá P01;
3. Selecione a faixa que deseja reproduzir primeiro usando os botões ►|| (4) e ◀◀ (3) na unidade, ou os botões ►|| (26) e ◀◀ (20) no controle remoto;
4. Pressione o botão PROG (24) do controle remoto para confirmar;
5. Repita os passos 3 e 4 para memorizar e reproduzir as faixas desejadas; para CDs de áudio, é possível memorizar no máximo 20 faixas, enquanto para CDs MP3/USB é possível memorizar no máximo 99 faixas;
6. Pressione o controle de volume/ ► || (6) na unidade, ou o botão ► || (19) no controle remoto para iniciar a reprodução;
7. Pressione o botão ■ (22) no controle remoto duas vezes para cancelar a programação.

**FUNCIONAMENTO DA ENTRADA USB**
**REPRODUÇÃO**

1. Conecte um dispositivo de memória USB à entrada USB (9);
2. Ligue o aparelho e pressione várias vezes o botão FUNC (17) do controle remoto até que o indicador USB apareça no display. Se não houver dispositivo USB, o display mostrará "NO".

**Nota:** O aparelho pode não suportar alguns dispositivos USB devido à incompatibilidade de alguns processadores.

3. Para o restante das funções, consulte o parágrafo "FUNCIONAMENTO DO LEITOR DE CD-MP3".

**ENTRADA LINE IN**

1. Ligue o aparelho e pressione várias vezes o botão FUNC (17) do controle remoto até que o indicador AUXIN apareça no display;
2. Conecte qualquer unidade com saída de áudio usando um cabo apropriado à entrada LINE IN (11);
3. Controle a unidade externa por meio de seus próprios controles;
4. Ajuste o volume usando o controle (6) no aparelho ou os botões VOL +/- (25) no controle remoto.

**FUNCIONAMENTO WIRELESS**

1. Ligue o aparelho e pressione várias vezes o botão FUNC (17) do controle remoto até que o indicador BT apareça no display;
2. O indicador BT no display começará a piscar e o sistema entrará automaticamente em modo de busca;
3. Ative a função Wireless no dispositivo externo a ser emparelhado e torne-o visível;
4. Inicie a busca pelos dispositivos. Ao concluir, procure pelo dispositivo "HCX10F6";
5. Insira a senha "0000" se necessário;
6. Quando o emparelhamento for bem-sucedido, o aparelho emitirá um som de notificação e o indicador BT no display permanecerá fixo;
7. Inicie a reprodução de áudio do seu dispositivo;
8. Pressione uma vez os botões ►(4) e ◀(3) na unidade, ou os botões ►(26) e ◀(20) no controle remoto para ir para a faixa anterior ou seguinte;
9. Pressione o botão ► || (19) do controle remoto para ativar a pausa. Pressione novamente para cancelar a pausa;
10. Mantenha pressionado o botão ► || (19) do controle remoto por alguns segundos para excluir o emparelhamento.

**FUNCIONAMENTO RÁDIO FM**

1. Ligue o aparelho e pressione várias vezes o botão FUNC (17) do controle remoto até que o indicador TUNER apareça no display;
2. Pressione várias vezes os botões ►(4) e ◀(3) na unidade, ou os botões ►(26) e ◀(20) no controle remoto para aumentar ou diminuir a frequência em 0,1MHz e realizar uma busca passo a passo;
3. Mantenha pressionados os botões ►(4) e ◀(3) na unidade, ou os botões ►(26) e ◀(20) no controle remoto por alguns segundos para sintonizar na próxima ou na última estação de rádio com melhor sinal recebido;
4. Para ativar a função de busca e memorização automática de estações de rádio, pressione e segure o controle de volume/□□ (6) na unidade ou pressione o botão ► || (19) no controle remoto;

**Nota:** O aparelho pode memorizar até 30 estações.

5. Para memorizar manualmente uma estação de rádio:
  - Vá até a frequência que deseja memorizar e mantenha pressionado o botão PROG (24) por alguns segundos, o display mostrará "PXX", onde XX é a localização da estação memorizada;
  - Use os botões CH+(21) e CH-(23) para selecionar uma localização de memória;
  - Pressione o botão PROG (24) para confirmar e salvar a estação de rádio;
6. Para recuperar uma estação de rádio memorizada, use os botões CH+(21) e CH-(23).

**Nota:** Para obter a melhor recepção em FM, oriente a antena. Se a recepção não for boa, tente ajustar a orientação da antena. No entanto, a qualidade da recepção FM depende muito do local onde o aparelho está posicionado.

**SAÍDA PARA FONES DE OUVIDO**

1. Insira os fones de ouvido na saída para fones de ouvido (7);
2. Inicie a reprodução desejada e ajuste o volume.

**ESPECIFICAÇÕES TÉCNICAS**

Alimentação e consumo:.....	110-240V~50/60Hz - 22W
Consumo em Standby:.....	<0.5W
Potência de áudio:.....	20W
Faixa de recepção FM:.....	87.5 - 108 MHz
Potência de transmissão Wireless: .....	2,5mW
Frequência de transmissão Wireless:.....	2,4GHz
Formatos de CD suportados:.....	CD/CD-R-RW/MP3
Taxas de bits MP3 suportadas:.....	MP3 (32 ~ 320 kbps)
Dimensões da unidade:.....	161 x 125 x 226 mm
Dimensões dos alto-falantes: .....	102 x 161 x 112 mm



**INFORMAZIONI AGLI UTENTI**

ai sensi del Decreto Legislativo N° 49 del 14 Marzo 2014

**“Attuazione della Direttiva 2012/19/UE sui rifiuti di apparecchiature elettriche ed elettroniche (RAEE)”**

Il simbolo del cassonetto barrato riportato sull'apparecchiatura indica che il prodotto alla fine della propria vita utile deve essere raccolto separatamente dagli altri rifiuti. L'utente dovrà, pertanto, conferire l'apparecchiatura integra dei componenti essenziali giunta a fine vita agli idonei centri di raccolta differenziata dei rifiuti elettronici ed elettrotecnici, oppure riconsegnarla al rivenditore al momento dell'acquisto di nuova apparecchiatura di tipo equivalente, in ragione di uno a uno, oppure 1 a zero per le apparecchiature aventi lato maggiore inferiore a 25cm. L'adeguata raccolta differenziata per l'avvio successivo dell'apparecchiatura dimessa al riciclaggio, al trattamento e allo smaltimento ambientale compatibile contribuisce ad evitare possibili effetti negativi sull'ambiente e sulla salute e favorisce il riciclo dei materiali di cui è composta l'apparecchiatura. Lo smaltimento abusivo del prodotto da parte dell'utente comporta l'applicazione delle sanzioni amministrative di cui al D.Lgs n. Decreto Legislativo N° 49 del 14 Marzo 2014.

**TREVI** persegue una politica di continua ricerca e sviluppo, pertanto i prodotti possono presentare caratteristiche diverse da quelle descritte.

**PRECAUTIONS FOR CORRECT DISPOSAL OF THE PRODUCT.**

The symbol shown on the equipment indicates that waste must be disposed of in "separate collection" and so the product must not be disposed of together with urban waste.

The user must take the product to special "separate waste collection centres" provided by local government, or deliver it to the retailer against the purchase of a new product.

Separate collection of waste and subsequent treatment, recycling and disposal operations promotes the production of equipment with recycled materials and limits negative effects on the environment and on health caused by improper handling of waste. Illegal disposal of the product leads to the enforcement of administrative penalties.

**TREVI** pursues a policy of continuous research and development, the products may show different characteristics from those described.

**PRÉCAUTIONS POUR UNE ÉLIMINATION CORRECTE DU PRODUIT.**

Le symbole figurant sur l'équipement indique que les déchets doivent être éliminés dans une «collecte séparée» et que le produit ne doit donc pas être éliminé avec les déchets urbains.

L'utilisateur doit apporter le produit à des «centres de collecte des déchets séparés» spéciaux fournis par le gouvernement local, ou le livrer au détaillant contre l'achat d'un nouveau produit. La collecte séparée des déchets et les opérations ultérieures de traitement, de recyclage et d'élimination favorisent la production d'équipements avec des matériaux recyclés et limitent

les effets négatifs sur l'environnement et la santé causés par une mauvaise manipulation des déchets. L'élimination illégale du produit entraîne l'application de sanctions administratives.

**TREVI** poursuit une politique de recherche et développement continue, les produits peuvent présenter des caractéristiques différentes de celles décrites.

**VORSICHTSMASSNAHMEN FÜR DIE RICHTIGE ENTSORGUNG DES PRODUKTS.**

Das auf dem Gerät angezeigte Symbol weist darauf hin, dass Abfälle in einer „getrennten Sammlung“ entsorgt werden müssen und das Produkt daher nicht zusammen mit Siedlungsabfällen entsorgt werden darf.

Der Benutzer muss das Produkt zu speziellen „separaten Abfallsammelstellen“ bringen, die von der örtlichen Regierung bereitgestellt werden, oder es gegen den Kauf eines neuen Produkts an den Einzelhändler liefern.

Die getrennte Sammlung von Abfällen und die anschließende Behandlung, das Recycling und die Entsorgung fördern die Herstellung von Geräten mit recycelten Materialien und begrenzen negative Auswirkungen auf die Umwelt und die Gesundheit, die durch unsachgemäßen Umgang mit Abfällen verursacht werden. Die illegale Entsorgung des Produkts führt zur Durchsetzung von Verwaltungsstrafen.

**TREVI** verfolgt eine Politik der kontinuierlichen Forschung und Entwicklung. Die Produkte können andere Merkmale aufweisen als die beschriebenen.

**PRECAUCIONES PARA EL DESECHO CORRECTO DEL PRODUCTO.**

El símbolo que se muestra en el equipo indica que los residuos deben eliminarse en una "recolección separada" y, por lo tanto, el producto no debe eliminarse junto con los residuos urbanos.

El usuario debe llevar el producto a "centros de recogida de residuos" especiales proporcionados por el gobierno local, o entregarlo al minorista contra la compra de un nuevo producto. La recogida selectiva de residuos y las posteriores operaciones de tratamiento, reciclaje y eliminación promueven la producción de equipos con materiales reciclados y limitan los efectos negativos sobre el medio ambiente y la salud causados por la manipulación inadecuada de los residuos.

La eliminación ilegal del producto conlleva la aplicación de sanciones administrativas.

**TREVI** sigue una política de investigación y desarrollo continuo, los productos pueden mostrar características diferentes de las descritas.

**DICHIARAZIONE DI CONFORMITÀ EU SEMPLIFICATA**

Il fabbricante TREVI dichiara che il tipo di apparecchiatura radio HCX 10F6 è conforme alla direttiva 2014/53/EU.

Il testo completo della dichiarazione di conformità EU è disponibile al seguente indirizzo Internet:

<https://www.trevi.it/dms/zidi/TREVI/DOCHCX10F6.pdf>

**SIMPLIFIED EU DECLARATION OF CONFORMITY**

Hereby TREVI Spa declares that the radio equipment type HCX 10F6 is in compliance with directive 2014/53/EU.

The full text of the EU declaration of conformity is available at the following internet address:

<https://www.trevi.it/dms/zidi/TREVI/DOCHCX10F6.pdf>



**EN** If you will not find your language on the instruction manual, please go on our website [www.trevi.it](http://www.trevi.it) to find it

**FR** Si vous ne trouvez pas votre langue sur le mode d'emploi, veuillez vous visiter sur notre site Web [www.trevi.it](http://www.trevi.it) de le trouver

**DE** Wenn Sie Ihre Sprache auf die Bedienungsanleitung nicht finden, gehen Sie bitte auf unsere Webseite [www.trevi.it](http://www.trevi.it) zu finden

**ES** Si no encuentras tu idioma en el manual de instrucciones, por favor vaya a nuestra página web [www.trevi.it](http://www.trevi.it) se encuentra

**PT** Se você não vai encontrar sua língua sobre o manual de instruções, por favor, vá em nosso site [www.trevi.it](http://www.trevi.it) para encontrá-lo





MADE IN CHINA

TREVI S.p.A. - Strada Consolare Rimini-San Marino, 62 47924 Rimini (RN) Italy - Tel. 0541-756420 - Fax 0541-756430 - www.trevi.it - E-mail: info@trevi.it