

nutribullet®

FRIGGITRICE AD ARIA DIGITALE XXL



Guida all'uso

Avvertenze di sicurezza

Quando utilizzate la friggitrice ad aria nutribullet® XXL, ricordate: **la sicurezza viene prima di tutto.**

Avvertenza! Prima di utilizzare nutribullet® leggere attentamente le presenti istruzioni per evitare il rischio di gravi lesioni. Quando si utilizza un apparecchio elettrico, oltre alle più elementari misure di sicurezza, è necessario osservare le seguenti **avvertenze**.

! Conservate queste istruzioni! **● QUESTO APPARECCHIO È DESTINATO ESCLUSIVAMENTE ALL'USO DOMESTICO**

LEGGERE ATTENTAMENTE TUTTE LE ISTRUZIONI PRIMA DELL'USO.

INFORMAZIONI GENERALI DI SICUREZZA

- L'apparecchio non può essere utilizzato da persone (incluso i bambini) con ridotte capacità fisiche, sensoriali o mentali o con mancanza di esperienza e di conoscenza, a meno che non siano sorvegliati o istruiti all'utilizzo in sicurezza dell'apparecchio da una persona responsabile della loro incolumità.
- Sorvegliare i bambini per assicurarsi che non giochino con l'apparecchio.
- Dopo l'uso e prima della pulizia, rimuovere la spina dalla presa di corrente. Lasciare raffreddare l'apparecchio prima di installare o rimuovere accessori e prima di procedere alla pulizia.
- Ispezionare periodicamente l'unità per verificare l'eventuale presenza di danni. Non utilizzare l'apparecchio se il cavo o la spina risultino danneggiati, dopo un caso di malfunzionamento o qualora l'apparecchio sia stato danneggiato in qualche modo. Portare l'apparecchio al più vicino centro di assistenza autorizzato per un controllo, la riparazione o la regolazione.

- In caso di danneggiamento del cavo, farlo sostituire tempestivamente dal costruttore o dal servizio assistenza, o comunque da personale qualificato, per prevenire ogni rischio..
- Tenere l'apparecchio e il cavo lontano dalla portata dei bambini.
- L'uso di accessori non consigliati o non venduti dal produttore dell'apparecchio può causare lesioni o malfunzionamenti.
- Da utilizzare esclusivamente su un piano di lavoro. Assicurarsi che la superficie di appoggio sia piana, pulita e asciutta. Durante l'uso, non collocare l'unità in prossimità del bordo del piano di lavoro. Non utilizzare prese poste sotto il piano di lavoro che possono rendere il cavo accessibile ai bambini.
- Non utilizzare all'aperto.
- Non lasciare che il cavo penda dal bordo del tavolo o del piano di lavoro, né venga a contatto con superfici calde.
- Non collocare sopra o in prossimità di un fornello a gas o elettrico acceso o in un forno caldo.
- Prestare estrema attenzione quando si sposta un apparecchio contenente olio o altri liquidi caldi. Lasciare sempre raffreddare l'unità prima di maneggiarla o spostarla.
- Assicurarsi che l'unità sia pulita prima di utilizzarla. La fuoriuscita di cibo può provocare gravi ustioni Tenere l'apparecchio e il cavo lontano dalla portata dei bambini. Evitare l'utilizzo di prolunghe del cavo di alimentazione.
- Per prevenire incendi, scosse elettriche e lesioni personali, non immergere il cavo o le spine in acqua o altri liquidi.
- Scollegare l'apparecchio quando non è in uso e spegnerlo quando si inserisce o si estrae il cassetto di cottura dalla base.
- Evitare il contatto con superfici calde. Utilizzare la maniglia del cassetto di cottura. Durante la frittura ad aria calda, il vapore caldo viene rilasciato attraverso gli sfiati situati sul retro. Tenere mani e viso lontani dal vapore e dagli sfiati. Prestare attenzione quando si rimuove il cassetto di cottura dalla base poiché potrebbe uscire del vapore caldo.
- Non utilizzare l'apparecchio per usi diversi da quelli previsti. L'uso improprio può causare lesioni.
- **Utilizzare sempre guanti da forno isolanti o, se disponibili, manici o pomelli.**

- **Per evitare scosse elettriche, non immergere il cavo, le spine, l'elemento riscaldante o la base in acqua o altri liquidi.**

PRIMA DI FRIGGERE, ACCERTARSI CHE IL CASSETTO DI COTTURA SIA SALDAMENTE BLOCCATO IN POSIZIONE. NON CERCARE DI RIMUOVERE IL CASSETTO DI COTTURA MENTRE L'UNITÀ È IN FUNZIONE.

- Spegnerne sempre l'apparecchio e staccare la spina dalla presa di corrente quando non viene utilizzato e prima di pulirlo e riporlo.
- Mai riempire troppo il cassetto di cottura. Lasciare almeno 50 mm di spazio tra il cibo e la parte superiore del cassetto di cottura. Tenere gli alimenti all'interno del cassetto evitando il contatto diretto con l'elemento scaldante. Il riempimento eccessivo può causare danni a persone e cose o compromettere l'uso sicuro dell'apparecchio.

AVVERTENZE DI SICUREZZA ADDIZIONALI:

- Rimuovere ed eliminare in modo sicuro qualsiasi materiale di imballaggio o etichette promozionali prima di utilizzare l'apparecchio per la prima volta.

- Per salvaguardare i più piccoli dal rischio di soffocamento, rimuovere ed eliminare in modo sicuro qualsiasi protezione o sacchetto di plastica in cui l'apparecchio o i suoi componenti siano contenuti.
- **Non inserire oggetti non alimentari nel cassetto di cottura per riscaldarli. Non utilizzare l'apparecchio per friggere con olio.**
- Assicurarsi sempre che l'unità sia correttamente e completamente assemblata prima di collegarla alla presa di corrente e metterla in funzione.
- Assicurarsi che l'area immediatamente sotto o adiacente all'apparecchio sia pulita e asciutta. **Non utilizzare quando è bagnata.**
- Qualsiasi fuoriuscita significativa di cibo sulla superficie sottostante o intorno all'apparecchio, o sull'apparecchio stesso, deve essere pulita e asciugata prima di continuare a utilizzare l'apparecchio.
- Una possibile, leggera vibrazione durante il funzionamento dell'unità è da ritenersi normale.
- Quando si utilizza questo apparecchio, prevedere uno spazio adeguato (almeno 200 mm) sopra, sotto e su tutti i

lati per la circolazione dell'aria.

- Non coprire gli sfiati dell'aria sul retro dell'unità mentre questa è in funzione.
- Non lasciare l'apparecchio incustodito mentre è in funzione.
- Tenere mani, dita, capelli, indumenti, e utensili lontani dall'apparecchio durante il funzionamento.
- Mantenere l'apparecchio pulito. Consultare la sezione **Cura e manutenzione** per suggerimenti sul corretto utilizzo.
- A parte la pulizia, qualsiasi manutenzione deve essere eseguita da un centro di assistenza autorizzato. Non cercate di riparare l'apparecchio da soli.
Per assistenza, contattare il servizio clienti all'indirizzo nutribullet.com.
- Se una qualsiasi delle istruzioni o avvertenze non vi è chiara, **contattate il servizio clienti per assistenza all'indirizzo nutribullet.com.**

**! Conservate
● queste istruzioni!**



Indice dei contenuti

- 08** **Contenuto della confezione**
- 09** **Guida al montaggio**
- 10** **Pannello di controllo**
- 12** **Istruzioni per l'uso**
 - 12 Prima del primo utilizzo
 - 13 Guida al montaggio
 - 13 Utilizzo della friggitrice ad aria
- 16** **Manutenzione**
 - 16 Parti di ricambio

Contenuto della confezione



base

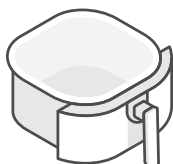

**cassetto di
cottura**



**vassoio
per cottura
croccante**



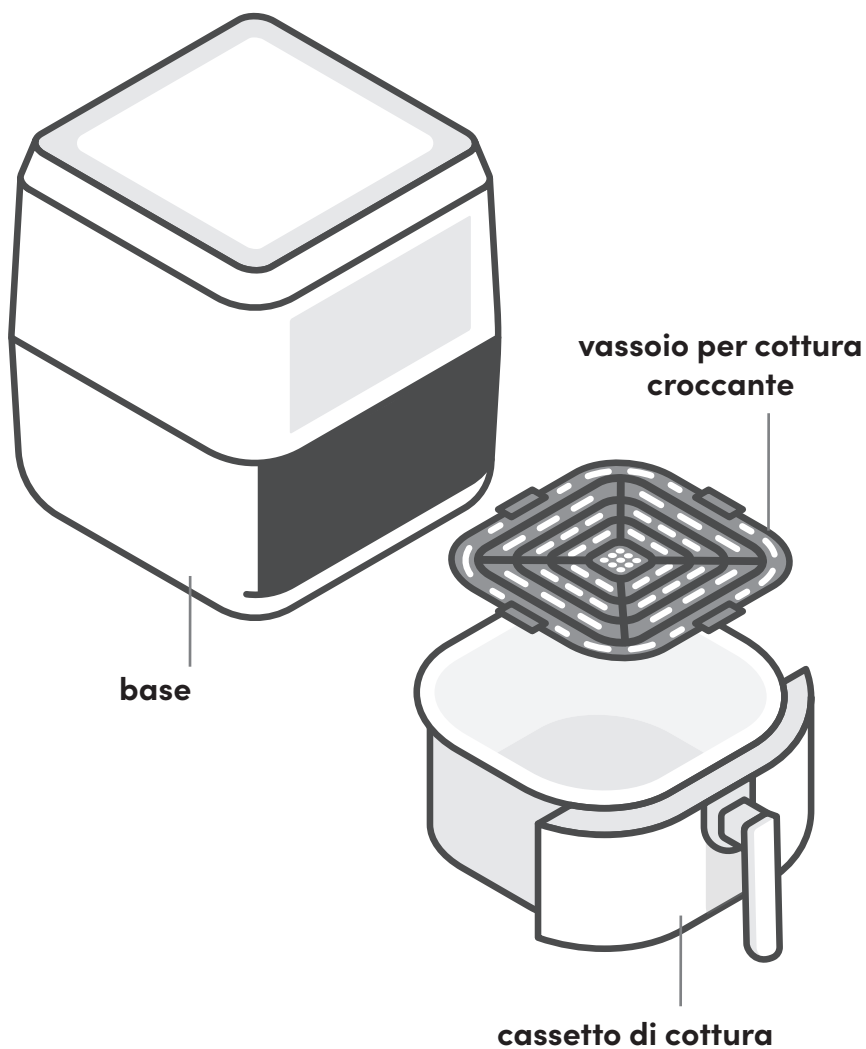



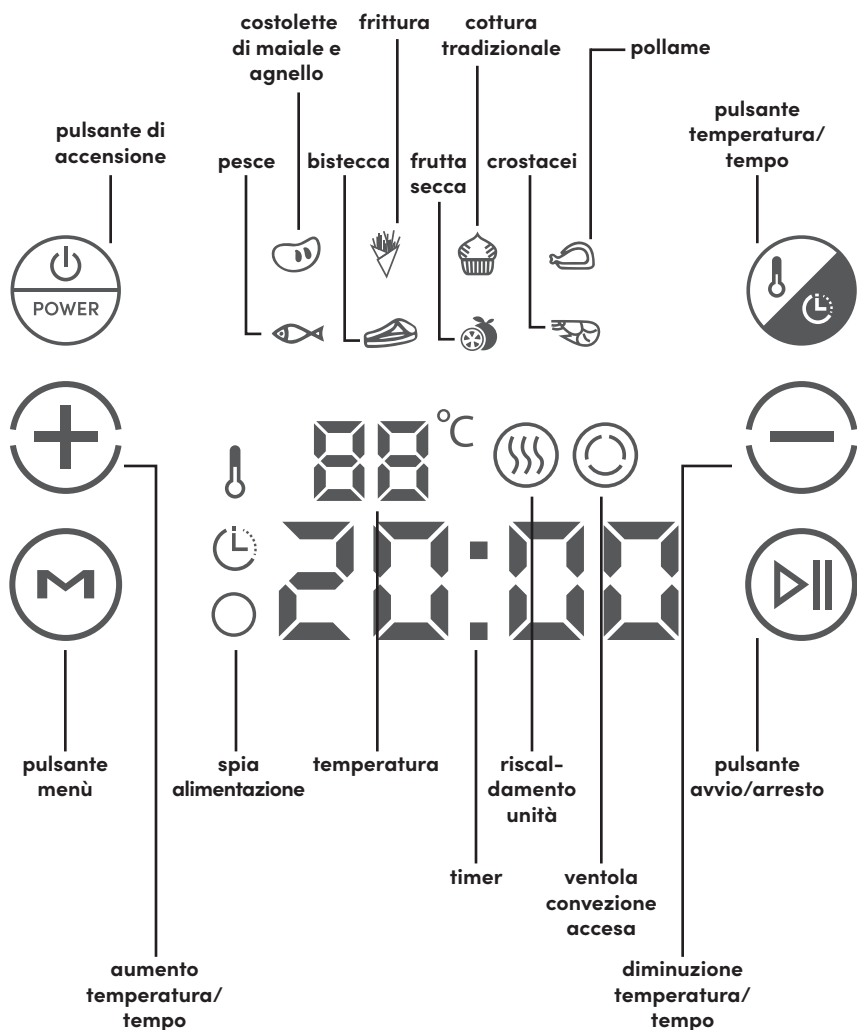

Guida al montaggio



Pannello di controllo



Per selezionare un programma di cottura, premere il pulsante menù finché non lampeggia il programma di cottura desiderato. Il programma viene caricato con l'ora e la temperatura predefinite, come indicato nella tabella che segue. Per iniziare la cottura, premere il pulsante Start/Stop.

icona	Programma	Temperatura predefinita	Tempo di cottura predefinito
	Costolette di maiale e agnello	200°C	15 minuti
	Frittura	200°C	20 minuti
	Cottura tradizionale	180°C	30 minuti
	Pollame	200°C	20 minuti
	Pesce	200°C	12 minuti
	Bistecca	200°C	25 minuti
	Frutta secca	30°C	4 ore
	Crostacei	180°C	12 minuti

- I pulsanti **Temperatura/Tempo** e +/- possono essere utilizzati per regolare manualmente la temperatura o il tempo di cottura. Per regolare la temperatura o il tempo di cottura prima dell'inizio della cottura, premere il pulsante **Temperatura/Tempo** finché una delle due cifre non lampeggia. Quando lampeggia, utilizzare i tasti +/- per aumentare o diminuire l'impostazione. Se si desidera regolare la temperatura o il tempo di cottura quando la cottura è già in corso, premere prima il pulsante **Start/Stop** per mettere in pausa la cottura. Premere quindi il pulsante **Temperatura/Tempo** per effettuare la regolazione desiderata. Premere **Start/Stop** per riprendere la cottura.
- Se la friggitrice ad aria è rimasta inattiva per 10 minuti, l'unità entra in modalità **Standby**. Per riattivare la friggitrice ad aria dalla modalità **Standby**, è sufficiente premere il **pulsante di accensione (Power)** e apparirà il pannello di controllo completo.
- Per annullare la cottura in qualsiasi momento, tenere premuto il **pulsante di accensione (Power)**. L'unità si spegne, le cifre di temperatura e ora lampeggiano e verrà emessa una serie di segnali acustici. Dopo 30 secondi, riappare il **pulsante di accensione**. Premere il **pulsante di accensione** per tornare alla schermata principale.

Istruzioni per l'uso

Prima del primo utilizzo

Prima di utilizzare la friggitrice ad aria digitale nutribullet® XXL per la prima volta, è necessario eseguire le operazioni descritte di seguito.

1. DISIMBALLAGGIO

Aprire la confezione e rimuovere la base della friggitrice ad aria con il cassetto di cottura e il vassoio per cottura croccante, ponendo tutti i componenti su una superficie piana e asciutta.

2. PULIZIA

Risciacquare il **cassetto di cottura** e il **vassoio per cottura croccante** con acqua calda saponata. Pulire esternamente la **base della friggitrice ad aria** con un panno pulito e umido.

3. PREPARARE LA ZONA DI COTTURA, ASSICURANDO UN'ADEGUATA VENTILAZIONE

Assicurarsi che la friggitrice venga utilizzata su una superficie pulita, asciutta e piana. Non utilizzare l'apparecchio all'aperto. Quando è in funzione, la friggitrice deve trovarsi ad almeno 20 cm di distanza dalla parete per garantire una corretta circolazione dell'aria dietro l'unità.

IMPORTANTE: Per eliminare eventuali odori di macchina nuova, si può far funzionare la friggitrice ad aria alla massima temperatura per circa 5 minuti, senza inserire cibo.

IMPORTANTE: Si consiglia di posizionare l'unità sopra un tappetino resistente al calore per evitare di danneggiare la superficie del piano di lavoro.

Montaggio

Prima di passare al punto 1, rileggere le avvertenze e gli avvisi riportati nel paragrafo Avvertenze di Sicurezza (pag. 2-5) e nella sezione precedente.

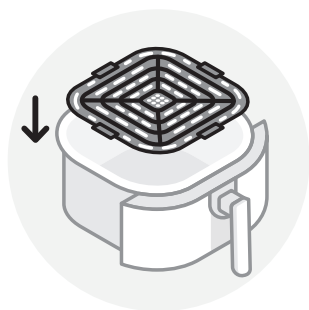

- 1 Inserire il vassoio per cottura croccante sul fondo del cassetto di cottura.** Assicurarsi che il **vassoio** sia posizionato saldamente, a livello con il fondo del **cassetto di cottura**.

Utilizzo della friggitrice ad aria

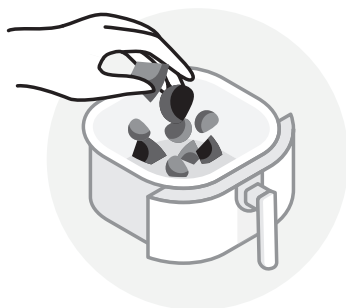

- 1 Inserire gli alimenti nel cassetto di cottura, facendo attenzione a non riempirlo troppo.** Per ottenere risultati di cottura ottimali, lasciare almeno 50 mm di spazio tra il cibo e la parte superiore del **cassetto di cottura**.

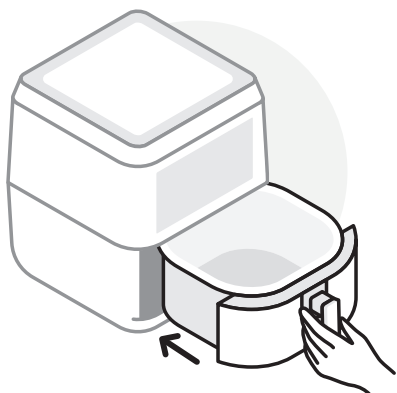

2 Tenendolo per la maniglia, inserire il cassetto di cottura nella base. Assicurarsi che la friggitrice ad aria sia correttamente assemblata con il **cassetto di cottura** completamente inserito nella **base**.

IMPORTANTE: La friggitrice non funziona se il **cassetto di cottura** non è installato correttamente.

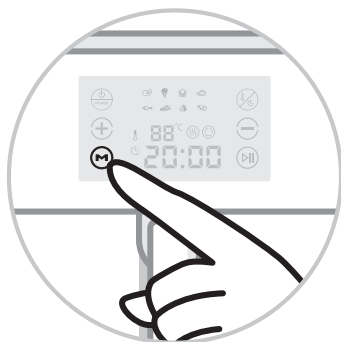

3 PER UTILIZZARE UN PROGRAMMA DI COTTURA: Premere il pulsante **Menu** finché non lampeggia il programma di cottura desiderato. L'ora e la temperatura predefinite per il programma selezionato verranno visualizzate sul **pannello di controllo**. Premere il pulsante **Start/Stop** per avviare la cottura.

PER IMPOSTARE MANUALMENTE I DATI: Per utilizzare un'impostazione manuale o per regolare la temperatura o il tempo di cottura di un programma preimpostato dopo averlo selezionato, premere il pulsante **Menu**: il display inizierà a lampeggiare. Premere il pulsante **Ora/Temperatura** e utilizzare i pulsanti **+/-** per regolare inizialmente la temperatura. Una volta visualizzata la temperatura desiderata, premere nuovamente il pulsante **Tempo/Temperatura** per impostarla. Utilizzare ora i pulsanti **+/-** per regolare il tempo di cottura. Una volta visualizzato il tempo desiderato, premere il pulsante **Start/Stop** per impostarlo e iniziare la cottura.



4 GIRARE GLI ALIMENTI DURANTE LA COTTURA:

Alcune ricette richiedono di estrarre il **cassetto** durante la cottura e girare il cibo. In tal caso, premere prima il pulsante **Start/Stop** per mettere in pausa la friggitrice. Quando la cottura è in pausa, estrarre il **cassetto di cottura** dalla **base** utilizzando la maniglia. Girare il cibo con un utensile e reinserire saldamente il **cassetto di cottura** nella **base**. Premere il pulsante **Start/Stop** per riprendere la cottura. Potreste notare che al timer è stato aggiunto del tempo supplementare per consentire alla friggitrice di regolare la temperatura.

 **ATTENZIONE:** il CIBO può essere molto caldo. Fare attenzione quando si estrae il cassetto di cottura, poiché potrebbe uscire del vapore caldo. Tenere mani e viso lontani dal vapore e dagli sfati.



5 Terminato il tempo di cottura, 5 segnali acustici avvertiranno del completamento della cottura. Attendere qualche secondo prima di estrarre il cassetto.

 **ATTENZIONE:** La rimozione prematura del cassetto di cottura potrebbero causare schizzi potenzialmente pericolosi.

 **ATTENZIONE:** Fare attenzione quando si estrae il **cassetto di cottura**, poiché potrebbe uscire del vapore caldo.

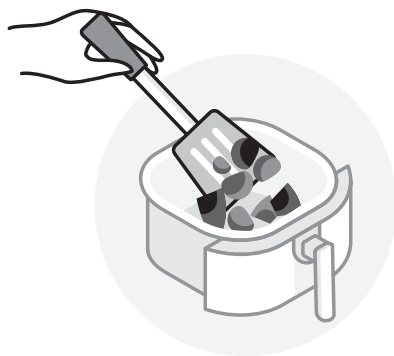

6 Estrarre il cibo dal cassetto di cottura con un utensile - **MAI** con le mani. Buon appetito!

Manutenzione

La pulizia della friggitrice ad aria digitale nutribullet® XXL è facile e veloce. Per ridurre l'accumulo di residui, si consiglia di pulire tutte le parti rimovibili dopo ogni utilizzo.

1.

Spegnere la friggitrice ad aria, staccare la spina e lasciarla raffreddare completamente dopo l'uso.

2.

Rimuovere il **cassetto di cottura** e il **vassoio per cottura croccante**. Il **cassetto di cottura** e il **vassoio per cottura croccante** sono lavabili nel **CESTELLO SUPERIORE** della lavastoviglie o possono essere puliti con un risciacquo in acqua calda saponata.

 **AVVERTENZA:** NON usare il ciclo di sanificazione - l'elevata temperatura potrebbe deformare la plastica.

 **ATTENZIONE:** NON utilizzare strumenti abrasivi o metallici per pulire il **cassetto di cottura** o il **vassoio di cottura croccante**. Ciò potrebbe danneggiarne il rivestimento antiaderente.

3.

Pulire la superficie interna della **base della friggitrice** eliminando delicatamente i residui con un panno di cotone caldo e asciugandola con un panno asciutto. L'interno e l'esterno della **base** vanno puliti esclusivamente con un panno umido.

 **ATTENZIONE:** NON immergere la base in acqua o in altri liquidi.

4.

Una volta pulite e asciugate accuratamente tutte le parti, riporre la friggitrice ad aria, completamente assemblata, in un luogo sicuro e asciutto.

Parti di ricambio

Per ordinare parti e accessori addizionali, visitate il nostro sito web all'indirizzo **nutribullet.com**.

Spiegazione dei simboli



Questo simbolo indica che nell'Unione Europea il prodotto non può essere smaltito con i rifiuti domestici. Per evitare possibili danni all'ambiente o alla salute umana causati dallo smaltimento incontrollato dei rifiuti, ricicliamoli responsabilmente, promuovendo il riutilizzo sostenibile delle risorse materiali. Per restituire un apparecchio usato, utilizzare i comuni canali di restituzione e raccolta o rivolgersi al negozio dove è stato acquistato il prodotto. Il prodotto potrà quindi essere riciclato in modo sicuro per l'ambiente.



L'imballaggio per il trasporto e la protezione del prodotto è stato scelto tra materiali che rispettano l'ambiente e possono essere riciclati. Accertarsi che plastica, involucri, borse, ecc. vengano smaltiti in modo sicuro e tenuti fuori dalla portata dei bambini. Non gettate questi materiali, riciclateli!



Dichiarazione del produttore che il prodotto soddisfa i requisiti delle direttive CE applicabili

220-240VAC 50-60Hz 1800W

Capital Brands Distribution, LLC | nutribullet.com | Tutti i diritti riservati.

nutribullet® e il logo nutribullet sono marchi commerciali di CapBran Holdings, LLC registrati negli Stati Uniti e in tutto il mondo.

Le immagini possono differire dal prodotto reale. Ci impegniamo per migliorare costantemente i nostri prodotti, pertanto le specifiche qui riportate sono soggette a modifiche senza preavviso.

230320_NBA93100 (NBA-100)