

Crescendo

**KIT NEONATO CRESCENDO
CRESCENDO NEWBORN SET
KIT NOUVEAU-NÉ CRESCENDO
CRESCENDO NEUGEBORENENSET
KIT PARA RECIÉN NACIDOS CRESCENDO
KIT DE RECÉM-NASCIDO CRESCENDO
SADA PRO NOVOROZENCE CRESCENDO
ZESTAW DLA NOWORODKÓW CRESCENDO NEWBORN KIT
CRESCENDO-BABYKIT
KIT NEOΓENNHTOY CRESCENDO
BEBEKLER İÇİN CRESCENDO KİTİ
НАБІР CRESCENDO ДЛЯ НОВАНАРОДЖЕНИХ
НАБОР ДЛЯ НОВОРОЖДЕННЫХ CRESCENDO
SET CRESCENDO PENTRU NOU-NĂSCUȚI
KIT RECÉM-NASCIDO CRESCENDO**

طقم CRESCENDO للرضع

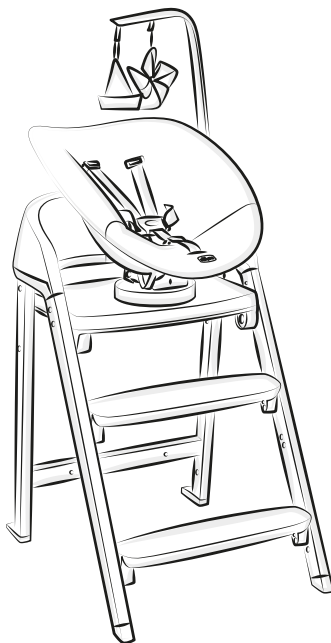



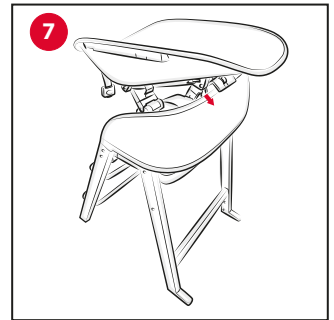
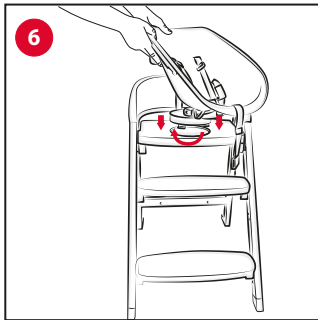
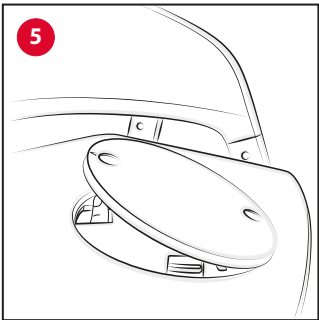
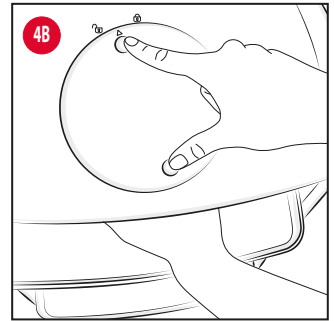
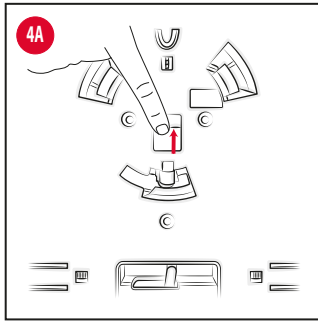
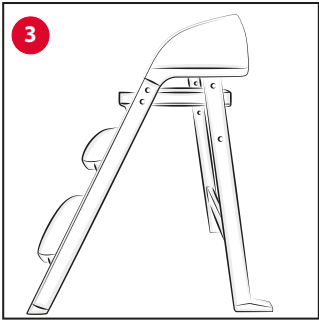
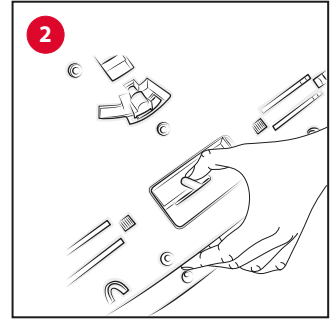
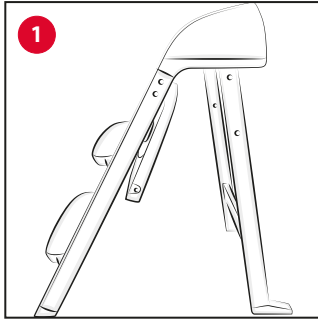
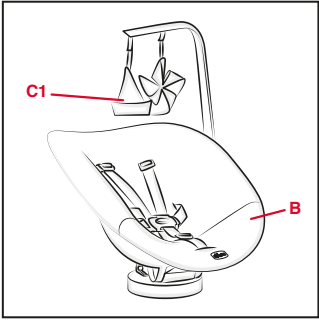
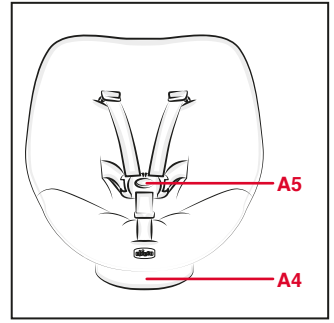
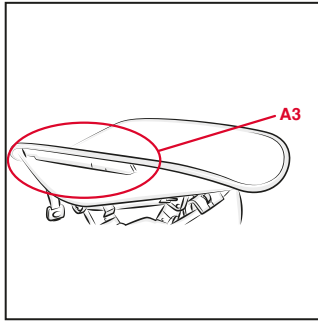
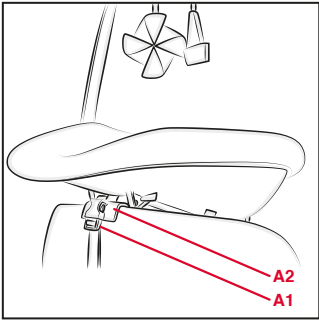

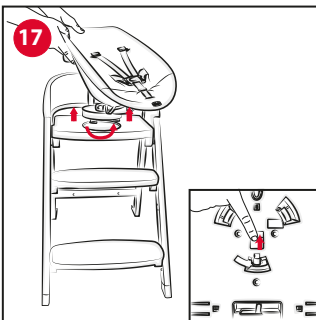
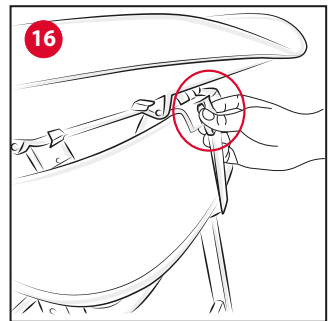
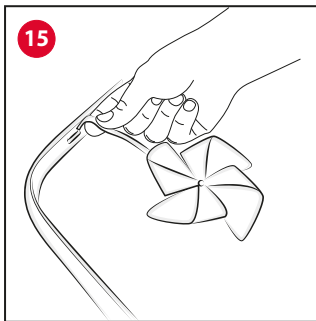
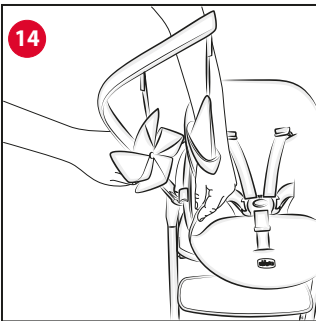
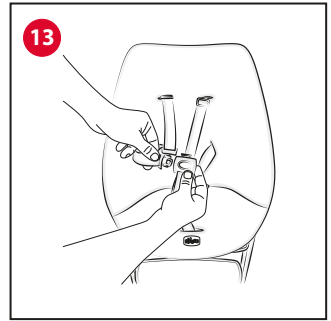
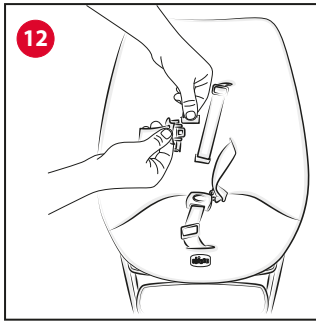
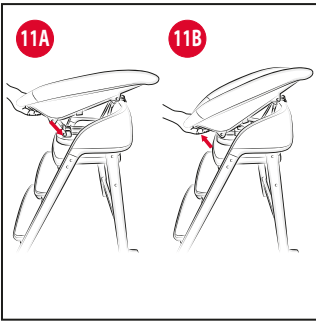
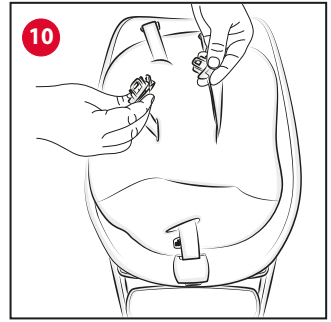
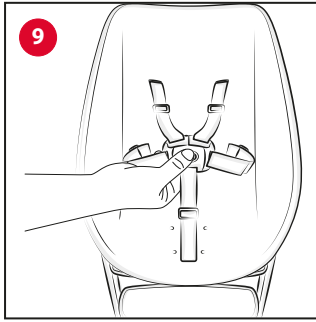
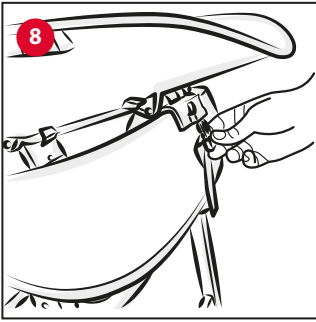

IT ISTRUZIONI D'USO

0 - 6 M

IMPORTANTE! LEGGERE ATTENTAMENTE E CONSERVARE PER FUTURO RIFERIMENTO.

ATTENZIONE: PRIMA DELL'USO RIMUOVERE ED ELIMINARE EVENTUALI SACCHETTI DI PLASTICA E TUTTI GLI ELEMENTI FACENTI PARTE DELLA CONFEZIONE DEL PRODOTTO O COMUNQUE TENERLI LONTANI DALLA PORTATA DEI BAMBINI.

AVVERTENZE

- **ATTENZIONE:** solo per uso domestico.
- **ATTENZIONE:** Età di utilizzo consentita: dalla nascita fino a 6 mesi.
- **ATTENZIONE:** Non lasciare mai il bambino incustodito.

- **ATTENZIONE:** Interrompere l'utilizzo del prodotto quando il bambino inizia a provare a sedersi.
- **ATTENZIONE:** Utilizzare sempre il sistema di ritenuta.
- Utilizzare sempre il sistema di ritenuta quando il bambino è seduto nella sdraietta; regolare eventualmente la loro lunghezza con gli appositi regolatori.
- **ATTENZIONE:** Non usare mai la barra gioco per trasportare il prodotto.
- **ATTENZIONE:** Non muovere o sollevare questo prodotto con il bambino all'interno.
- **ATTENZIONE:** Non lasciare mai dormire il bambino in questo prodotto. Questo prodotto non sostituisce un lettino o una culla. Se il bambino necessita di dormire, dovrebbe essere posto in un lettino o culla adatta.
- **ATTENZIONE:** Non usare il prodotto se qualsiasi parte fosse rotta o mancante.
- **ATTENZIONE:** Non usare accessori o parti di ricambio che non siano approvati dal costruttore.
- L'assemblaggio del prodotto e di tutti i suoi componenti deve essere eseguito esclusivamente da un adulto.
- Non utilizzare la sdraietta con più di un bambino alla volta.
- Non lasciare mai la sdraietta su piani non perfettamente orizzontali.
- Non lasciare che altri bambini giochino incustoditi nelle vicinanze della sdraietta.
- Per evitare rischi o principi di incendi non lasciare la sdraietta nelle

vicinanze di fonti di calore, di apparecchi elettrici, a gas, ecc.

- Assicurarsi che la fodera sia sempre correttamente fissata alla struttura della sdraietta.
- Non utilizzare mai per il trasporto del bambino in un veicolo a motore.
- Assicurarsi sempre che tutti i componenti siano correttamente aganciati e montati.
- Controllare periodicamente eventuali parti usurate, viti allentate, materiali usurati o scuciti e sostituire immediatamente le eventuali parti danneggiate.
- Non mettere la sdraietta con il bambino vicino a finestre o muri, dove corde, tende o altro potrebbe essere utilizzato dal bambino per arrampicarsi o essere causa di soffocamento o strangolamento.
- Non mettere la sdraietta vicino a finestre o muri per evitare il rischio che il bambino possa sbilanciarsi e cadere.
- **ATTENZIONE:** L'utilizzo del gioco deve avvenire sempre sotto la sorveglianza di un adulto.
- **ATTENZIONE:** Il montaggio di questo gioco deve essere effettuato solo da un adulto.
- **ATTENZIONE:** Verificare regolarmente lo stato di usura del prodotto e la presenza di eventuali rotture.
- Non aggiungere corde per allungare i sistemi di fissaggio del pendente della barra gioco e non praticare nodi/occhielli: ciò potrebbe consentire la formazione accidentale di nodi scorsoi che potrebbero creare rischi di strangolamento. In caso di danneggiamenti non utilizzare la

barra gioco e il gioco pendente e tenerlo fuori dalla portata dei bambini.

- Quando non in uso, tenere il prodotto lontano dalla portata del bambino.

CONSIGLI DI MANTENIMENTO

- Questo prodotto necessita di manutenzione periodica.
- Le operazioni di pulizia e manutenzione devono essere effettuate solo da un adulto.
- Controllare periodicamente la sdraietta per verificarne eventuali rotture, danneggiamenti o parti mancanti: in tal caso non utilizzare.
- Per il lavaggio attenersi alle indicazioni riportate sull'etichetta del prodotto; per rimuovere la fodera fare riferimento al paragrafo SFODERABILITÀ.

Lavare a mano in acqua fredda

Non candeggiare

Non asciugare meccanicamente

Non stirare

Non lavare a secco

- Dopo ogni lavaggio verificare la resistenza del tessuto e delle cuciture.

COMPONENTI

Componenti

A – Seduta sdraietta

A1 – Nastro con fibbia di aggancio

A2 – Supporto per aggancio schienale

A3 – Binari laterali aggancio barra gioco

A4 – Base si aggancio

A5 – Cinture di sicurezza a 5 punti

A6 – Pulsante regolazione reclinazione

B – Tessile

C – Barra gioco

C1 – Pendenti per barra gioco

ASSEMBLAGGIO

Per installare la sdraietta sulla sedia Crescendo Up/Crescendo Lite, devono essere effettuate le seguenti operazioni:

ATTENZIONE: il prodotto è compatibile solo con le sedie evolutive Chicco Crescendo UP/ Crescendo Lite, assemblate nella configurazione senza piedi accessori.

1. Aprire il telaio della sedia Crescendo Up/Lite allontanando le gambe posteriori fino a fine corsa (Fig. 1).
2. Ruotare la leva e premere il pulsante posti sotto la seduta della sedia Crescendo Up/Lite per far rientrare i perni presenti ai lati della seduta (Fig. 2)
3. Mantenendo la leva e il pulsante premuti, posizionare il piano in orizzontale quindi rilasciare la leva e il pulsante di sblocco in modo che i perni si aggancino negli appositi fori della gamba posteriore (Fig. 3).

ATTENZIONE: Una volta compiuta questa operazione, esercitare una leggera pressione sul piano seduta per verificarne il corretto aggancio.



4. Premere il pulsante di sblocco posto sotto la seduta della sedia Crescendo Up/Lite (Fig. 4A) e, contemporaneamente, ruotare il coperchio in senso antiorario (Fig. 4B). Successivamente rimuovere il coperchio facendo leva con le dita attraverso i fori sottostanti (Fig. 5).
5. Posizionare la sdraietta "A" come in figura inserendo la base di aggancio della sdraietta "A4" nelle apposite sedi del piano seduta e ruotare in senso orario in modo da incastrarla sulla seduta fino ad udire il "clack" di avvenuto ingaggio (Fig. 6)
6. Posizionare il supporto per aggancio schienale "A2" allo schienale della sedia Crescendo (Fig. 7) e successivamente avvolgere il nastro attorno allo schienale, e fissarlo tramite l'apposita fibbia "A1" (Fig.8).

ATTENZIONE: Una volta compiuta questa operazione, tirare verso l'alto la parte superiore della sdraietta per verificarne il corretto aggancio.

7. Per assemblare il tessile sulla seduta, sganciare innanzitutto le cinture di sicurezza premendo il pulsante centrale presente sullo spartigambe (Fig. 9)
8. Successivamente inserire i nastri delle cinture di sicurezza nelle apposite asole presenti sul tessile "B", come riportato in Fig. 10.

REGOLAZIONE SCHIENALE

Lo schienale è dotato di 2 posizioni di reclinazione.

ATTENZIONE: Controllare sempre che lo schienale sia opportunamente bloccato prima dell'utilizzo.

9. Per regolare l'inclinazione dello schienale dalla posizione distesa a quella inclinata, premere il pulsante posto sotto la seduta "A6", modificare l'inclinazione e rilasciarlo per garantire il blocco nella seconda posizione come indicato in (Fig. 11A) e (Fig.11B). Questa operazione può essere compiuta anche con il bambino nella sdraietta, con le apposite cinture di sicurezza allacciate.

ATTENZIONE: Con il peso del bambino le operazioni possono risultare più difficoltose.

UTILIZZO CINTURE DI SICUREZZA

ATTENZIONE: L'uso delle cinture di sicurezza con spartigambe è indispensabile per garantire la sicurezza del bambino.

La sdraietta è dotata di cinture di sicurezza a 5 punti "A5".

10. Assicurare il bambino con le cinture. Agganciare le fibbie girovita a quelle delle spalle (Fig. 12) e successivamente agganciarle allo spartigambe (Fig. 13) regolando la lunghezza agendo sugli appositi scorrevoli in modo che si adattino al bambino.

ATTENZIONE: Quando in uso, allacciare sempre le cinture inserendole nello spartigambe, verificare sia il corretto tensionamento che il corretto fissaggio.

BARRA GIOCO

11. Agganciare la barra gioco "C" a uno dei lati lunghi della sdraietta. Per farlo, sollevare il tessile e inserire la guida posta sull'estremità della barra gioco nella fessura di uno dei binari sui lati della struttura "A3" della sdraietta (Fig. 14). Successivamente far scorrere la barra gioco nella posizione desiderata.

ATTENZIONE: Assicurarsi sempre che la barra gioco sia agganciata correttamente prima di ogni utilizzo.

12. I giochini "C1" possono essere agganciati alla barra inserendo i nastri negli appositi fori presenti sulla barra (Fig. 15) e fissandoli con l'apposito velcro.

SFODERABILITA'

È possibile rimuovere il tessile dalla sdraietta per lavarlo.

13. Rimuovere il tessile "B" dalla seduta e sfilare le cinture di sicurezza "A5" dalle asole.

Per riposizionare il tessile procedere in senso contrario.

RIMOZIONE DELLA SDRAIETTA

Per rimuovere la sdraietta dalla sedia Crescendo Up/Crescendo Lite, eseguire le seguenti operazioni:

14. Sganciare il nastro con fibbia "A1" dal supporto aggancio schienale "A2"
15. Sganciare la sdraietta premendo il tasto posto sotto la seduta della sedia Crescendo Up/Lite e ruotandola in senso antiorario

(Fig. 17). Sollevarla per rimuoverla completamente dalla seduta.

GARANZIA

Il prodotto è garantito contro ogni difetto di conformità in normali condizioni di utilizzo secondo quanto previsto dalle istruzioni d'uso. La garanzia non sarà applicata, dunque, in caso di danni derivanti da un uso improprio, usura o eventi accidentali. Per la durata della garanzia sui difetti di conformità si rinvia alle specifiche previsioni delle normative nazionali applicabili nel paese d'acquisto, dove previste.



EN INSTRUCTIONS FOR USE

0 - 6 months

IMPORTANT! READ CAREFULLY AND KEEP FOR FUTURE REFERENCE.

WARNING: BEFORE USE, REMOVE AND DISPOSE OF ALL PLASTIC BAGS AND PACKAGING MATERIALS AND KEEP THEM OUT OF REACH OF CHILDREN.

WARNINGS

- **WARNING:** For home use only.
- **WARNING:** Age range: from birth to 6 months.
- **WARNING:** Never leave the child unattended.
- **WARNING:** Stop using the product when the child starts to try to sit up.
- **WARNING:** Always use the restraint system.
- Always use the restraint system when your child is in the baby cradle;

adjust the length of the straps as necessary.

- **WARNING:** Never use the toy bar to carry the product.
- **WARNING:** Do not move or lift this product with the baby inside it.
- **WARNING:** Never leave your child to sleep in this product. This product does not replace a bed or a crib. If your child needs to sleep they should be placed in a suitable bed or crib.
- **WARNING:** Do not use the product if any parts are broken or missing.
- **WARNING:** Do not use accessories or replacement parts other than those approved by the manufacturer.
- The product and all of its components must always be assembled by an adult.
- Do not use the baby bouncer with more than one child at time.
- Never leave the baby bouncer on surfaces that are not perfectly horizontal.
- Always supervise children playing near the reclined cradle.
- To prevent fire hazards, do not leave the baby bouncer near sources of heat, electrical or gas devices etc.
- Make sure that the cover is properly secured to the structure of the chair.
- Never use it to carry your child in motor vehicles.
- Make sure that all parts are correctly hooked to the mounts.
- Periodically check for any worn parts, loose screws, worn or unstitched materials and replace any damaged parts immediately.



- Do not place the baby bouncer with your child in it near windows or walls where strings, curtains or other objects could be used by the child to climb or pose choking or strangling hazards.
- To avoid the risk of your child overbalancing and falling do not place the baby bouncer near windows or walls.
- **WARNING:** This product must only be used under adult supervision.
- **WARNING:** This product must only be assembled by an adult.
- **WARNING:** Regularly inspect the product for signs of wear and damage.
- Do not attach any strings to extend the fastening systems of the toybar's hanging toy and do not make knots/ loops: this may cause the accidental formation of slip knots that could cause strangling hazards. Should any parts on the toybar or hanging toy be damaged, do not use them and keep out of reach of children.
- Keep the product out of reach of children when it is not being used.

CARE AND MAINTENANCE

- This product requires periodical maintenance.
- Cleaning and maintenance operations must only be carried out by an adult.
- Periodically inspect the reclined cradle to check for broken, torn or missing parts: if present don't use the product.
- Please refer to the care label for instructions on washing the product; to remove the cover, refer to the paragraph about the REMOVABLE COVER.

- Hand wash
- Do not bleach
- Do not tumble dry
- Do not iron
- Do not dry clean

- Check that the fabric and stitching are in good condition each time

you wash it.

COMPONENTS

- Components
- A – Reclined cradle seat
 - A1 – Strap with buckle
 - A2 – Support for backrest attachment
 - A3 – Lateral tracks for toybar attachment
 - A4 – Fastening base
 - A5 – 5-point safety harness
 - A6 – Recline angle adjustment button
 - B – Fabric
 - C – Toybar
 - C1 – Hanging toys for toybar

ASSEMBLY

To install the reclining cradle on the Crescendo Up/Crescendo Lite chair, the following operations must be carried out:

WARNING: the product is only compatible with Chicco Crescendo Up / Crescendo Lite multi-use highchairs, assembled without the accessory feet.

1. Open the frame of the Crescendo Up/Lite seat, distancing the rear legs until the end position is reached (Fig. 1).
2. Turn the lever and press the button located under the seat of the Crescendo Up/Lite to bring the pins on the sides of the seat back into place (Fig. 2)
3. Keeping the lever and the button pressed, position the horizontal plane then release the lever and the release button allowing the pins to connect to the appropriate holes on the rear leg (Fig. 3).

WARNING: Having completed this step, press lightly on the seat area to ensure it is properly fastened.

4. Press the release button located under the seat of the Crescendo Up/Lite (Fig. 4A) and, at the same time, turn the cover anticlockwise (Fig. 4B). Next, remove the cover, placing your fingers through the underlying holes for leverage (Fig. 5).
5. Position the reclined cradle "A" as shown in the illustration, and insert the fastening base for the reclined cradle "A4" in the slots on the seat area and rotate clockwise until a "clack" is heard confirming that it has locked into place (Fig. 6)
6. Position the Support for Backrest Attachment "A2" against the backrest of the Crescendo seat (Fig. 7). Then, wrap the strap around the backrest and fasten with the buckle "A1" (Fig. 7B).

WARNING: Once this operation has been carried out, pull the top part of the reclined cradle upwards to ensure that it is anchored well.

7. To place the fabric on the seat, first release the safety harnesses by pressing on the central button found on the crotch strap (Fig. 9)
8. Next, insert the safety harness straps in the appropriate slots on the fabric "B", as shown in Fig. 10.

ADJUSTING THE BACKREST

The backrest can be reclined in 2 positions.

WARNING: Always check that the backrest is properly locked before use.

9. To adjust the angle of the backrest from the lying down to the inclined position, press the button under the seat "A6", adjust the incline and release the button to lock into the second position as shown in (Fig. 11A) and (Fig.11B). This operation may also be carried out with the child sitting in the reclined cradle, with the safety harnesses fastened.

WARNING: The child's weight can make these operations more difficult.

USING THE SAFETY HARNESS

WARNING: The safety harnesses and the crotch strap must be used to guarantee the child's safety





The reclined cradle features a 5-point safety harness "A5".

10. Buckle the child in with the safety harnesses. Connect the waist buckles to the shoulder buckles (Fig. 12), and then connect them to the crotch strap (Fig. 13). Use the strap adjusters to regulate the length of the straps so they fit the child.

WARNING: When using the product, always fasten the straps by inserting them in the crotch strap and check that they are tight enough and properly fastened.

TOYBAR

11. Connect the toybar "C" to one of the long sides of the reclined cradle. Do this by lifting the fabric and inserting the guide found on the end of the toybar into one of the tracks "A3" located on the sides of the reclined cradle (Fig. 14). Next, have the toybar run along the track until the desired position is reached.

WARNING: Always check that the toybar is properly fastened before using it.

12. The toys "C1" can be fastened to the toybar by inserting the belts in the holes in the bar (Fig. 15) and using the velcro to anchor them.

REMOVING THE COVER

The fabric of the reclined cradle can be removed and washed.

13. Remove the fabric "B" from the seat and pull the safety harnesses "A5" through the buttonholes.

To fit the fabric back in place repeat in reverse order.

REMOVING THE RECLINED CRADLE

To remove the reclined cradle from the Crescendo Up/Crescendo Lite seat, follow these steps:

14. Disconnect the strap and buckle "A1" from the support for backrest attachment "A2"
15. Disconnect the reclined cradle by pressing on the button under the seat area of the Crescendo Up/Lite seat and turning it anticlockwise (Fig. 17). Lift the reclined cradle to separate it from the seat.

WARRANTY

The product is guaranteed against any conformity defect in normal conditions of use as provided for by the instructions.

The warranty shall not therefore apply in the case of damage caused by improper use, wear or accidental events. For the duration of the warranty on conformity defects please refer to the specific provisions of applicable national laws in the country of purchase, where appropriate.



FR NOTICE D'EMPLOI

0 - 6 M

IMPORTANT ! À LIRE ATTENTIVEMENT ET À CONSERVER POUR RÉFÉRENCE ULTÉRIEURE.

ATTENTION : AVANT EMPLOI, ENLEVER ET RETIRER TOUS LES SACS EN PLASTIQUE ET ÉLÉMENTS QUI FONT PARTIE DE L'EMBALLAGE DU PRODUIT ET LES TENIR HORS DE PORTÉE DES ENFANTS.

ATTENTION

- **ATTENTION** : Pour usage domestique seulement.
- **ATTENTION** : Âge d'utilisation conseillé : de 0 à 6 mois.
- **ATTENTION** : ne jamais laisser l'enfant sans surveillance.
- **ATTENTION** : Cesser d'utiliser le produit lorsque l'enfant commence à essayer de s'asseoir.
- **ATTENTION** : Toujours utiliser le système de retenue.

- Toujours utiliser le système de retenue lorsque le bébé est assis dans le transat ; ajuster éventuellement la longueur des sangles avec les dispositifs de réglage prévus à cet effet.
- **ATTENTION** : Ne jamais utiliser la barre de jeux pour transporter le produit.
- **ATTENTION** : Ne pas déplacer et ne pas soulever ce produit quand le bébé est à l'intérieur.
- **ATTENTION** : Ne jamais laisser l'enfant dans ce produit. Ce produit ne remplace pas un lit ou un berceau. Si l'enfant a besoin de se reposer, il est fortement recommandé de le mettre dans un lit ou un berceau adapté.
- **ATTENTION** : Ne pas utiliser le produit si des composants sont cassés ou manquants.
- **ATTENTION** : Ne pas utiliser d'accessoires ou de pièces de rechange autres que ceux approuvés par le fabricant.
- L'assemblage du produit et de tous ses composants doit être effectué exclusivement par un adulte.
- Ne pas utiliser le transat avec plus d'un enfant à la fois.
- Ne jamais laisser le transat sur une surface qui n'est pas parfaitement horizontale.
- Ne pas laisser d'autres enfants jouer sans surveillance près du transat.
- Pour éviter les risques ou les débuts d'incendie, ne pas laisser le transat près d'une source de chaleur, d'appareils électriques, à gaz, etc.
- Veiller à ce que la housse soit toujours bien fixée à la structure du

transat.

- Ne jamais utiliser pour le transport de l'enfant en voiture.
- S'assurer que tous les composants soient toujours accrochés et montés.
- Vérifier fréquemment si d'éventuelles parties sont usagées, des vis desserrées, des matériaux usagés ou décousus et remplacer immédiatement les parties endommagées.
- Ne pas mettre le transat avec l'enfant près de fenêtres ou de murs, en présence de cordes, de rideaux ou d'autres objets que l'enfant pourrait utiliser pour grimper ou qui pourraient être à l'origine d'un étouffement ou d'un étranglement.
- Ne pas mettre le transat près de fenêtres ou de murs pour éviter que l'enfant ne perde l'équilibre et ne tombe.
- **ATTENTION** : Le jouet doit toujours être utilisé sous la surveillance d'un adulte.
- **ATTENTION** : L'assemblage de ce jouet doit être effectué exclusivement par un adulte.
- **ATTENTION** : Vérifier régulièrement l'état d'usure du produit et la présence de ruptures éventuelles.
- Ne pas ajouter de cordes pour rallonger les systèmes de fixation du jouet de la barre de jeux, et ne pas faire de nœuds/œilletons : cela pourrait entraîner la formation accidentelle de nœuds coulants pouvant créer des risques d'étranglement. En cas d'endommagements, ne pas utiliser la barre de jeux ni le jouet et le tenir hors de portée des

enfants.

- Lorsqu'il n'est pas utilisé, tenir le produit hors de portée de l'enfant.

CONSEILS D'ENTRETIEN

- Ce produit doit être entretenu régulièrement.
- Les opérations de nettoyage et d'entretien doivent être effectuées par un adulte.
- Inspecter périodiquement le transat pour vérifier toute présence de détériorations, d'endommagements ou de parties manquantes : si c'est le cas, ne pas utiliser le produit.
- Pour le lavage, se conformer aux indications reportées sur l'étiquette du produit ; pour retirer la housse, se référer au paragraphe DÉHOUSSAGE.

 Laver à la main à l'eau froide

 Ne pas blanchir

 Ne pas sécher en machine

 Ne pas repasser

 Ne pas laver à sec

- Après chaque lavage, vérifier la résistance du tissu et des coutures.

COMPOSANTS

Composants

A – Assise transat

A1 – Sangle avec boucle d'accrochage

A2 – Support pour fixation dossier

A3 – Rails latéraux pour accrochage barre de jeux

A4 – Base d'accrochage

A5 – Harnais de sécurité à 5 points

A6 – Bouton de réglage inclinaison

B – Tissu

C – Barre de jeux

C1 – Jouets en suspension pour barre de jeux

ASSEMBLAGE

Pour installer le transat sur la chaise haute Crescendo Up/Crescendo Lite, effectuer les opérations suivantes :

ATTENTION : le produit est compatible uniquement avec les chaises hautes évolutives Chicco Crescendo UP/Crescendo Lite, assemblées dans la configuration sans pieds accessoires.

1. Ouvrir le cadre de la chaise haute Crescendo Up/Lite en déplaçant les pieds arrière jusqu'en fin de course (Fig. 1).
2. Tourner le levier et appuyer sur le bouton, tous deux situés sous l'assise de la chaise haute Crescendo Up/Lite pour rétracter les goupilles sur les côtés de l'assise (Fig. 2).
3. Tout en maintenant le levier et le bouton enfoncés, positionner le plan à l'horizontale, puis relâcher le levier et le bouton de sorte que les goupilles s'engagent dans les trous appropriés du pied arrière (Fig. 3).

ATTENTION : Une fois cette opération effectuée, exercer une légère pression sur le plan d'assise pour vérifier l'accrochage correct.

4. Appuyer sur le bouton de déverrouillage situé sous l'assise de la chaise haute Crescendo Up/Lite (Fig. 4A) et, simultanément, tourner le couvercle dans le sens inverse des aiguilles d'une montre (Fig. 4B). Retirer ensuite le couvercle en faisant levier avec les doigts à



travers les trous situés en dessous (Fig. 5).

- Positionner le transat « A » comme sur la figure en insérant la base d'accrochage du transat « A4 » dans les logements du plan d'assise et tourner dans le sens des aiguilles d'une montre de manière à l'emboîter sur l'assise jusqu'à entendre le « clic » d'enclenchement (Fig. 6)
- Positionner le support pour la fixation du dossier « A2 » sur le dossier de la chaise haute Crescendo (Fig. 7), puis enrouler la sangle autour du dossier et la fixer à l'aide de la boucle appropriée « A1 » (Fig. 8).

ATTENTION : Une fois cette opération effectuée, tirer la partie supérieure du transat vers le haut pour vérifier qu'il est correctement fixé.

- Pour assembler le tissu sur l'assise, détacher les harnais de sécurité en appuyant sur le bouton central de l'entrejambe (Fig. 9).
- Insérer ensuite les sangles des harnais de sécurité dans les fentes appropriées sur le tissu « B », comme illustré sur la Fig. 10.

RÉGLAGE DU DOSSIER

Le dossier a 2 positions d'inclinaison.

ATTENTION : Toujours vérifier que le dossier est bloqué avant d'utiliser le transat.

- Pour régler l'inclinaison du dossier de la position allongée à la position inclinée, appuyer sur le bouton situé sous l'assise « A6 », modifier l'inclinaison et le relâcher pour assurer le blocage dans la deuxième position comme indiqué sur la Fig. 11A et la Fig. 11B. Cette opération peut également être effectuée lorsque l'enfant est dans le transat, avec les harnais de sécurité attachés.

ATTENTION : le poids de l'enfant peut rendre ces opérations plus difficiles à accomplir.

UTILISATION DES HARNAIS DE SÉCURITÉ

ATTENTION : L'utilisation des harnais de sécurité avec entrejambe est indispensable pour garantir la sécurité de l'enfant.

Le transat est équipé de harnais de sécurité à 5 points « A5 ».

- Attacher l'enfant avec les harnais. Accrocher les boucles de taille aux boucles d'épaule (Fig. 12), puis les accrocher à l'entrejambe (Fig. 13) en ajustant la longueur des sangles à l'aide des curseurs appropriés pour qu'elles s'adaptent à l'enfant.

ATTENTION : Lorsque les ceintures ne sont pas utilisées, toujours les boucler en les introduisant dans l'entrejambe. Ensuite, vérifier que les opérations de mise en tension et de fixation ont été exécutées de façon correcte.

BARRE DE JEUX

- Fixer la barre de jeux « C » à l'un des côtés longs du transat. Pour ce faire, soulever le tissu et insérer le guide situé à l'extrémité de la barre de jeux dans la fente de l'un des rails sur les côtés de la structure « A3 » du transat (Fig. 14). Faire ensuite glisser la barre de jeux jusqu'à la position souhaitée.

ATTENTION : Toujours vérifier que la barre de jeux est correctement fixée avant chaque utilisation.

- Les petits jouets « C1 » peuvent être accrochés à la barre de jeux en introduisant les rubans dans les trous spécialement prévus sur la barre (Fig. 15) et en les fixant à l'aide du velcro.

DÉHOUSSAGE

Il est possible de retirer le tissu du transat pour le laver.

- Retirer le tissu « B » de l'assise et dégager les harnais de sécurité « A5 » par les fentes.

Pour remettre le tissu, procéder dans le sens inverse.

RETRAIT DU TRANSAT

Pour retirer le transat de la chaise haute Crescendo Up/Crescendo Lite, effectuer les opérations suivantes :

- Décrocher la sangle avec la boucle « A1 » du support de fixation du dossier « A2 »
- Décrocher le transat en appuyant sur le bouton situé sous l'assise de la chaise haute Crescendo Up/Lite et en le tournant dans le sens inverse des aiguilles d'une montre (Fig. 17). Le soulever pour le retirer complètement de l'assise.

GARANTIE

Le produit est garanti contre les défauts de conformité dans des conditions normales d'utilisation selon les indications prévues par la notice d'emploi.

La garantie ne sera donc pas appliquée en cas de dommages résultant d'un usage inapproprié, de l'usure ou d'événements accidentels. En ce qui concerne la durée de la garantie contre les défauts de conformité, consulter les conditions prévues par les normes nationales applicables, le cas échéant, dans le pays d'achat.



DE GEBRAUCHSANLEITUNG

0 - 6 M

WICHTIG! SORGFÄLTIG LESEN UND FÜR SPÄTERES NACHLESEN AUFBEWAHREN.

ACHTUNG: VOR DER VERWENDUNG ENTFERNEN UND ENTSORGEN SIE ALLE KUNSTSTOFFTASCHEN UND ALLE GEGENSTÄNDE, DIE TEIL DER PRODUKTVERPACKUNG SIND, ODER BEWAHREN SIE SIE FERN VON DEM ZUGRIFF VON KINDERN AUF.

WARNUNG

- **WARNUNG:** Nur für den Hausgebrauch geeignet.
- **WARNUNG:** Zulässiges Verwendungsalter: ab Geburt bis 6 Monate.
- **WARNUNG:** Das Kind nie unbeaufsichtigt lassen.

- **WARNUNG:** Brechen Sie den Gebrauch des Produkts ab, wenn das Kind versucht sich aufzusetzen.
- **WARNUNG:** Verwenden Sie stets das Rückhaltesystem.
- Verwenden Sie stets die Sicherheitsgurte und den Mittelsteg, wenn das Kind in der Babyliege liegt; stellen Sie bei Bedarf mit Hilfe der speziellen Einstellvorrichtung deren Länge ein.
- **WARNUNG:** Niemals den Spielbügel zum Transportieren des Produktes verwenden.
- **WARNUNG:** Dieses Produkt nicht bewegen oder anheben, wenn sich das Baby darin befindet.
- **WARNUNG:** Lassen Sie Ihr Kind nie in diesem Produkt schlafen. Dieses Produkt ersetzt weder Wiege noch Bett. Falls Ihr Kind schlafen möchte, legen Sie es in eine Wiege oder in ein Bettchen.
- **WARNUNG:** Verwenden Sie das Produkt nicht, wenn Teile davon beschädigt oder verloren gegangen sind.
- **WARNUNG:** Verwenden Sie nur das vom Hersteller bestätigte Zubehör und entsprechende Ersatzteile.
- Das Produkt und seine Bestandteile dürfen ausschließlich von einem Erwachsenen zusammengesetzt werden.
- Die Babyliege ist nur für ein Kind ausgelegt. Ein zweites darf nicht gleichzeitig hinein gelegt werden.
- Die Babyliege niemals auf nicht perfekt waagerechten Flächen stehen lassen.
- Lassen Sie andere Kinder nicht un-

beaufsichtigt in der Nähe der Wippe spielen.

- Zur Vermeidung von Risiken oder Bränden, die Baby liege nicht in der Nähe von Hitzequellen, elektrischen Geräten, gasbetriebenen Geräten usw. aufstellen.
- Vergewissern Sie sich, dass der Bezug immer korrekt am Gestell der Baby liege befestigt ist.
- Die Wippe nie zum Transportieren des Kindes in einem motorbetriebenen Fahrzeug verwenden.
- Vergewissern Sie sich stets, dass alle Bestandteile korrekt eingerastet und installiert sind.
- Die Baby liege regelmäßig auf verschlissene Teile, lockere Schrauben, verschlissenes Material oder aufgetrennte Nähte prüfen und evtl. schadhafte Teile sofort austauschen.
- Stellen Sie die Baby liege mit dem Kind darin nicht in die Nähe von Fenstern oder Mauern, wo Kordeln, Vorhänge oder anderes vom Kind dazu benutzt werden können, sich daran hochzuziehen oder die eine Erstickungs- oder Erdrosselungsgefahr für das Kind darstellen könnten.
- Die Baby liege nicht in die Nähe von Fenstern oder Mauern stellen, damit das Kind nicht das Gleichgewicht verlieren und herunterfallen kann.
- **WARNUNG:** Das Spielzeug muss stets unter Aufsicht eines Erwachsenen benutzt werden.
- **WARNUNG:** Dieses Spielzeug darf nur von einem Erwachsenen montiert werden.
- **WARNUNG:** Prüfen Sie regelmäßig

den Abnutzungszustand des Produkts und ob es beschädigt ist.

- Keine Schnüre hinzufügen, um die Befestigungssysteme der Spielfiguren des Spielbügels zu verlängern, und keine Knoten/Ösen bilden: Das könnte dazu führen, dass sich unversehens Schlingen bilden, mit denen sich das Kind erdrosseln könnte. Bei Beschädigungen dürfen der Spielbügel und die Spielfiguren nicht mehr verwendet werden und sind auf jeden Fall von Kindern fern zu halten.
- Bewahren Sie das Produkt, wenn Sie es nicht verwenden, außerhalb der Reichweite von Kindern auf.

TIPPS FÜR DIE PFLEGE

- Dieses Produkt benötigt regelmäßige Pflege und Wartung.
- Die Reinigung und Pflege dürfen ausschließlich durch Erwachsene erfolgen.
- Kontrollieren Sie die Baby liege regelmäßig, um festzustellen, ob sie beschädigt ist, defekte Teile aufweist oder Teile fehlen: Gegebenenfalls nicht verwenden.
- Die Waschanleitungen auf dem Pflegeetikett des Produkts beachten; zum Abnehmen des Bezugs siehe Abschnitt ABNEHMBARER BEZUG.

 Handwäsche kalt

 Nicht bleichen

 Nicht im Trockner trocknen

 Nicht bügeln

 Nicht chemisch reinigen

- Überprüfen Sie nach jeder Wäsche die Widerstandsfähigkeit des Bezugsstoffs und der Nähte.

BESTANDTEILE

Bestandteile

A – Sitz der Baby liege

A1 – Band mit Befestigungsgurtschloss

A2 – Halterung für Befestigung der Rückenlehne

A3 – Seitliche Schienen für Spielbügelbefestigung

A4 – Befestigungsbasis

A5 – 5-Punkt-Sicherheitsgurte

A6 – Neigungsverstelltaste

B – Bezug

C – Spielbügel

C1 – Hängefiguren für Spielbügel

ZUSAMMENBAU

Für die Montage der Baby liege auf dem Crescendo Up/Crescendo



Lite Stuhl müssen folgend Schritte ausgeführt werden:

ACHTUNG: Das Produkt ist nur mit den mitwachsenden Chicco Stühlen Crescendo UP/ Crescendo Lite kompatibel, die in der Konfiguration ohne ZubehörfüÙe zusammengebaut sind.

1. Öffnen Sie das Gestell des Crescendo Up/Lite Stuhls, indem Sie die hinteren Beine bis zum Anschlag wegbewegen (Abb. 1).
2. Drehen Sie den Hebel und drücken Sie die Taste unter dem Sitz des Crescendo Up/Lite Stuhls, um die Bolzen an den Seiten des Sitzes einzuziehen (Abb. 2)
3. Halten Sie Hebel und Taste gedrückt, stellen Sie die Sitzfläche waagrecht. Lassen Sie dann Hebel und Taste los, sodass die Bolzen in den entsprechenden Öffnungen des hinteren Beins eingreifen (Abb. 3).

WARNUNG: Üben Sie nach Beendigung dieses Vorgangs einen leichten Druck auf die Sitzfläche aus, um ihre ordnungsgemäÙe Befestigung zu prüfen.

4. Drücken Sie die Lösetaste unter dem Sitz des Crescendo Up/Lite Stuhls (Abb. 4A) und drehen Sie gleichzeitig den Deckel gegen den Uhrzeigersinn (Abb. 4B). Anschließend nehmen Sie den Deckel ab, indem Sie ihn mit den Fingern über die darunterliegenden Öffnungen aushebeln (Abb. 5).
5. Bringen Sie die Babyliege "A" wie in der Abbildung an, indem Sie die Befestigungsbasis der Babyliege "A4" in die entsprechenden Aufnahmen der Sitzfläche einsetzen. Drehen Sie sie dann im Uhrzeigersinn, bis sie mit einem Klick am Sitz einrastet (Abb. 6)
6. Bringen Sie die Halterung für die Befestigung der Rückenlehne "A2" an der Rückenlehne des Crescendo Stuhls an (Abb. 7) und wickeln Sie anschließend das Band um die Rückenlehne. Befestigen Sie es mit dem entsprechenden Gurtschloss "A1" (Abb.8).

WARNUNG: Ziehen Sie nach Beendigung dieses Vorgangs den oberen Teil der Babyliege nach oben, um ihre korrekte Befestigung zu überprüfen.

7. Zum Anbringen des Bezugs lösen Sie zuerst die Sicherheitsgurte durch Drücken der mittleren Taste auf dem Schrittgurt (Abb. 9).
8. Anschließend führen Sie die Bänder der Sicherheitsgurte in die entsprechenden Ösen des Bezugs "B" ein, wie in Abb. 10 angegeben.

VERSTELLEN DER RÜCKENLEHNE

Die Rückenlehne verfügt über 2 Verstellpositionen.

ACHTUNG: Vergewissern Sie sich vor der Verwendung stets, dass die Rückenlehne richtig eingerastet ist.

9. Zum Verstellen der Neigung der Rückenlehne aus der ausgestreckten in die geneigte Position drücken Sie die Taste unter dem Sitz "A6". Ändern Sie die Neigung und lassen Sie sie los, um die Verriegelung in der zweiten Position zu gewährleisten, wie in (Abb. 11A) und (Abb.11B) angegeben. Dies können Sie auch tun, während das Kind mit angelegten Sicherheitsgurten in der Baby- liege liegt.

WARNUNG: Durch das Gewicht des Kindes können diese Vorgänge erschwert werden.

VERWENDUNG DER SICHERHEITSGURTE

WARNUNG: Die Verwendung der Sicherheitsgurte mit Schrittgurt ist für die Sicherheit Ihres Kindes unerlässlich.

Die Babyliege verfügt über einen 5-Punkt-Sicherheitsgurt "A5".

10. Sichern Sie das Kind mit den Gurten. Befestigen Sie die Schnallen des Beckengurtes an denen der Schultergurte (Abb. 12) und befestigen Sie diese anschließend am Schrittgurt (Abb. 13). Stellen Sie die Länge an den entsprechenden Schiebern ein, sodass die Gurte an das Kind angepasst sind.

WARNUNG: Wenn die Babyliege verwendet wird, schließen Sie stets die Sicherheitsgurte und führen Sie diese durch den Mittel- steg. Prüfen Sie, ob die Gurte richtig gespannt und befestigt sind.

SPIELBÜGEL

11. Befestigen Sie den Spielbügel "C" an einer der Längsseiten der Baby- liege. Heben Sie hierzu den Bezug an und setzen Sie die Führung am Ende des Spielbügels in den Schlitz einer der Schie- nen an den Seiten des Gestells "A3" der Baby- liege ein (Abb. 14). Verschieben Sie den Spielbügel anschließend in die gewünschte Position.

WARNUNG: Vergewissern Sie sich vor jedem Gebrauch, dass der Spielbügel richtig eingerastet ist.

12. Die Spielfiguren "C1" können, durch Einführen der Bänder in die dafür vorgesehenen Öffnungen, am Spielbügel angebracht (Abb. 15) und mit dem entsprechenden Klettverschluss befestigt werden.

ABZIEHEN DES BEZUGS

Der Bezug der Baby- liege kann zum Waschen abgezogen werden.

13. Entfernen Sie den Bezug "B" vom Sitz und ziehen Sie die Sicher- heitsgurte "A5" aus den Ösen.

Für das erneute Anbringen des Bezugs gehen Sie in umgekehrter Reihenfolge vor.

ABNEHMEN DER BABYLIEGE

Zum Abnehmen der Baby- liege vom Crescendo Up/Crescendo Lite Stuhl führen Sie folgende Schritte aus:

14. Lösen Sie das Band mit dem Gurtschloss "A1" von der Halterung für die Befestigung der Rückenlehne "A2"
15. Lösen Sie die Baby- liege, indem Sie die Taste unter dem Sitz des Crescendo Up/Lite Stuhls drücken und drehen Sie diese gegen den Uhrzeigersinn (Abb. 17). Heben Sie sie an, um sie vollstän- dig aus dem Sitz zu entfernen.

GARANTIE

Die Garantie gilt bei allen Konformitätsfehlern, die trotz normaler Gebrauchsbedingungen (gemäß den Vorgaben der Gebrauchsan- weisung) auftreten.

Die Garantie verfällt bei unsachgemäßem Gebrauch, Abnutzung oder bei persönlichen Unglücksfällen. Für die Dauer der Gewähr- leistung auf Konformitätsmängel beachten Sie bitte die spezifischen Bestimmungen der im Kaufland geltenden nationalen Vorschriften, sofern vorgesehen.



ES INSTRUCCIONES DE USO

0 - 6 M

¡IMPORTANTE! LEER DETENIDAMENTE Y CONSERVAR PARA FUTURAS CONSULTAS.

ADVERTENCIA: ANTES DEL USO, quite y elimine las bolsas de plástico y los demás componentes que formen parte del embalaje del producto o, en cualquier caso, manténgalos fuera del alcance de los niños.

ADVERTENCIAS

- **ADVERTENCIA:** Solo para uso doméstico.
- **ADVERTENCIA:** Edad de uso permitida: de 0 a 6 meses.

- **ADVERTENCIA:** No dejar nunca al niño desatendido.
- **ADVERTENCIA:** Deje de utilizar el producto cuando el niño empiece a intentar sentarse.
- **ADVERTENCIA:** Utilice siempre el sistema de retención.
- Utilice siempre el sistema de retención cuando el niño esté sentado en la hamaca; Si es necesario, regule su longitud con los correspondientes dispositivos de regulación.
- **ADVERTENCIA:** Nunca utilice la barra de juego para transportar el producto.
- **ADVERTENCIA:** No mueva ni levante este producto mientras que el niño esté en su interior.
- **ADVERTENCIA:** Nunca deje que su hijo duerma en este producto. Este producto no sustituye a una camita o cuna. Si el bebé necesita dormir, acuéstelo en una camita o en una cuna apropiada.
- **ADVERTENCIA:** No utilice el producto si presenta roturas o faltan piezas.
- **ADVERTENCIA:** No use accesorios o partes de repuesto que no estén aprobados por el fabricante.
- El ensamblaje del producto y de todos sus componentes debe ser llevado a cabo exclusivamente por un adulto.
- No utilice la hamaca con más de un niño a la vez.
- Nunca coloque la hamaca sobre superficies que no estén perfectamente horizontales.
- No deje que otros niños jueguen cerca de la hamaca sin vigilancia.
- Para evitar riesgos o principios de

incendio, no deje la hamaca cerca de fuentes de calor, de aparatos eléctricos, de gas, etc.

- Asegúrese de que la funda esté siempre correctamente fijada a la estructura de la hamaca.
- Nunca utilice el producto para transportar al niño en un vehículo de motor.
- Asegúrese siempre de que todos los componentes estén correctamente enganchados y montados.
- Controle periódicamente que no haya piezas desgastadas, tornillos sueltos, materiales desgastados o descosidos, y cambie inmediatamente las partes dañadas.
- No ponga la hamaca con el niño cerca de ventanas o paredes, donde haya cuerdas, cortinas u otros objetos que el niño pudiera utilizar para trepar, o ser causa de asfixia o estrangulamiento.
- No ponga la hamaca cerca de ventanas o paredes para evitar el riesgo de que el niño pueda desequilibrarla y se caiga.
- **ADVERTENCIA:** El juguete debe usarse siempre bajo la vigilancia de un adulto.
- **ADVERTENCIA:** El montaje de este juguete debe estar exclusivamente a cargo de un adulto.
- **ADVERTENCIA:** Controle regularmente el estado de desgaste del producto y la presencia de posibles roturas.
- No añada cuerdas para prolongar los sistemas de fijación del colgante de la barra de juegos, y no realice nudos/ojales: esto puede dar lugar a la formación accidental de nudos

corredizos que podrían crear riesgos de estrangulamiento. En caso de daños no utilice la barra de juegos ni el juguete colgante, y mantenga el producto fuera del alcance de los niños.

- Mientras no use el producto, manténgalo fuera del alcance del niño.

RECOMENDACIONES PARA EL MANTENIMIENTO

- Este producto requiere un mantenimiento periódico.
- Las operaciones de limpieza y mantenimiento deben ser llevadas a cabo únicamente por personas adultas.
- Revise periódicamente que la hamaca no presente roturas o daños, y que no falte ninguna de sus partes: en ese caso, no la utilice.
- Para el lavado, siga las instrucciones que figuran en la etiqueta del producto; para quitar el forro, consulte la sección REVESTIMIENTO DESENFUNDABLE.

 Lavar a mano con agua fría

 No usar lejía

 No secar en secadora

 No planchar

 No lavar en seco

- Después de cada lavado compruebe la resistencia de la tela y de las costuras.

COMPONENTES

Componentes

A – Asiento hamaca

A1 – Correa con hebilla de enganche

A2 – Soporte para enganchar el respaldo

A3 – Rieles laterales de la barra de juego

A4 – Base de enganche

A5 – Cinturón de seguridad de 5 puntos

A6 – Botón de regulación de la inclinación

B – Tela

C – Barra de juego

C1 – Colgantes para barra de juego

ENSAMBLAJE

Para instalar la hamaca en la silla Crescendo Up/Crescendo Lite, hay que realizar estas operaciones:

ADVERTENCIA: el producto solo es compatible con las sillas evolutivas Chicco Crescendo UP/ Crescendo Lite, montadas en la configuración sin patas accesorias.

1. Abra el bastidor de la silla Crescendo Up/Lite alejando las patas traseras hasta el final del recorrido (Fig. 1).
2. Gire la palanca y pulse el botón situado bajo el asiento de la silla Crescendo Up/Lite para retraer los pasadores de los laterales del asiento (Fig. 2)
3. Mientras mantiene la palanca y el botón pulsados, coloque el asiento en posición horizontal y, a continuación, suelte la palanca y el botón de desbloqueo para que los pernos se enganchen en



los orificios correspondientes de la pata trasera (Fig. 3).

ADVERTENCIA: Una vez realizada esta operación, aplique una ligera presión sobre la superficie del asiento para comprobar que esté bien encajado.

4. Pulse el botón de desbloqueo situado bajo el asiento de la silla Crescendo Up/Lite (Fig. 4A) y, al mismo tiempo, gire la tapa a la izquierda (Fig. 4B). Después, quite la tapa haciendo palanca con los dedos a través de los orificios que hay debajo (Fig. 5).

5. Coloque la hamaca "A" como se muestra en la figura introduciendo la base de enganche de la hamaca "A4" en las ranuras correspondientes de la superficie del asiento y gírela a la derecha para que encaje en el asiento hasta oír el "clic" de enganche (Fig. 6)

6. Coloque el soporte de fijación del respaldo "A2" en el respaldo de la silla Crescendo (Fig. 7) y, a continuación, enrolle la correa alrededor del respaldo y fíjela con la hebilla de ajuste "A1" (Fig. 8).

ADVERTENCIA: Una vez hecho esto, tire de la parte superior de la hamaca hacia arriba para comprobar que está bien enganchada.

7. Para montar la tela en el asiento, desabroche primero los cinturones de seguridad pulsando el botón central del separapiernas (Fig. 9)

8. A continuación, introduzca las correas del cinturón de seguridad en los ojales de la tela "B", como se muestra en la Fig.10.

REGULACIÓN DEL RESPALDO

El respaldo tiene 2 posiciones de inclinación.

ADVERTENCIA: Controle siempre que el respaldo esté bloqueado correctamente antes del uso.

9. Para regular la inclinación del respaldo desde la posición de tumbado a la de reclinado, pulse el botón situado debajo del asiento "A6", cambie la inclinación y suéltelo para fijar el bloqueo en la segunda posición como se muestra en (Fig. 11A) y (Fig.11B). Esta operación puede llevarse a cabo incluso con el niño acomodado en la hamaca, con los cinturones de seguridad abrochados.

ADVERTENCIA: Con el peso del niño las operaciones pueden resultar más difíciles.

USO DE LOS CINTURONES DE SEGURIDAD

ADVERTENCIA: El uso de cinturones de seguridad con separapiernas es indispensable para garantizar la seguridad del niño.

La hamaca está provista de cinturones de seguridad "A5" de 5 puntos.

10. Asegure al niño con los cinturones. Enganche las hebillas de la cintura en las hebillas de los hombros (Fig. 12) y, luego, engánchelas en el separapiernas (Fig. 13), ajustando la longitud con las correderas para adaptarlo al niño.

ADVERTENCIA: Al usar el producto, abroche siempre los cinturones de seguridad pasándolos a través del separapiernas, y compruebe que estén fijados y tensados correctamente.

BARRA DE JUEGOS

11. Enganche la barra de juego "C" a uno de los lados largos de la hamaca. Para ello, levante la tela e introduzca la guía del extremo de la barra de juego en la ranura de uno de los rieles de los laterales de la estructura "A3" de la hamaca (Fig. 14). A continuación, deslice la barra de juego hasta la posición deseada.

ADVERTENCIA: Asegúrese siempre de que la barra de juegos esté correctamente enganchada antes de cada uso.

12. Los juguetes "C1" se pueden enganchar en la barra de juego introduciendo las cintas en los orificios correspondientes de la barra (Fig. 15) y fijándolos con el velcro.

REVESTIMIENTO DESENFUNDABLE

La funda de la hamaca se puede quitar para lavarla.

13. Quite la funda "B" del asiento y extraiga los cinturones de seguridad "A5" de los ojales.

Para volver a colocar la funda, proceda en sentido contrario.

EXTRACCIÓN DE LA HAMACA

Para quitar la hamaca de la silla Crescendo Up/Crescendo Lite, realice las siguientes operaciones:

14. Desenganche la correa con la hebilla "A1" del soporte de engan-

che del respaldo "A2"

15. Desenganche la hamaca pulsando el botón situado bajo el asiento de la silla Crescendo Up/Lite y girándolo a la izquierda (Fig. 17). Lévala para extraerla completamente del asiento.

GARANTÍA

El producto está garantizado contra todo defecto de conformidad en condiciones normales de uso según lo previsto en las instrucciones de uso.

Por lo tanto, la garantía no se aplicará en caso de daños derivados del mal uso, desgaste o accidentes. Para la duración de la garantía por defectos de conformidad, se remite a las disposiciones específicas de la normativa nacional aplicable en el país de compra, si procede.



PT INSTRUÇÕES DE USO

0 - 6 M

IMPORTANTE! LEIA CUIDADOSAMENTE E GUARDE PARA REFERÊNCIA FUTURA.

AVISO: ANTES DE UTILIZAR, REMOVA E ELIMINE EVENTUAIS SACOS DE PLÁSTICO E TODOS OS ELEMENTOS QUE FAÇAM PARTE DA EMBALAGEM DO PRODUTO OU MANTENHA-OS FORA DO ALCANCE DAS CRIANÇAS.

ADVERTÊNCIAS

- **ATENÇÃO:** Apenas para uso doméstico.
- **ATENÇÃO:** Período de utilização: desde o nascimento até aos 6 meses.
- **ATENÇÃO:** Nunca deixe o bebé sem vigilância.

- **ATENÇÃO:** deixe de utilizar o produto quando a criança começar a tentar sentar-se sozinha
- **ATENÇÃO:** Utilize sempre o sistema de retenção.
- Utilize sempre o sistema de retenção quando a criança estiver sentada na espreguiçadeira; se necessário, ajuste o comprimento das correias através das fivelas de regulação.
- **ATENÇÃO:** Nunca utilize o arco de brinquedos para transportar o produto.
- **ATENÇÃO:** Não mova nem eleve este produto com a criança no interior.
- **ATENÇÃO:** Nunca deixe o bebé dormir neste produto. Este produto não substitui uma cama ou um berço. Se o bebé precisar de dormir, deverá deitá-lo numa cama ou num berço adequado.
- **ATENÇÃO:** Não utilize o produto se detetar alguma peça partida ou em falta.
- **ATENÇÃO:** Não utilize acessórios ou peças de substituição que não sejam aprovadas pelo fabricante.
- A montagem deste produto e de todos os seus componentes deve ser efetuada exclusivamente por um adulto.
- Não utilize a espreguiçadeira com mais de uma criança de cada vez.
- Nunca deixe a espreguiçadeira sobre superfícies que não sejam perfeitamente horizontais.
- Não permita que outras crianças brinquem, sem vigilância, nas proximidades da espreguiçadeira.
- Para evitar o perigo de incêndio,

nunca deixe a espreguiçadeira perto de fontes de calor, de aparelhos elétricos, a gás, etc.

- Certifique-se de que o forro se encontra sempre fixado corretamente na estrutura da espreguiçadeira.
- Nunca utilize a espreguiçadeira para transportar o bebê num veículo a motor.
- Certifique-se sempre de que todos os componentes se encontram corretamente montados e bloqueados.
- Verifique periodicamente se há partes gastas, parafusos mal apertados, materiais rasgados ou descolados e substitua imediatamente as eventuais peças danificadas.
- Não coloque a espreguiçadeira com a criança junto de janelas ou paredes, onde a criança possa utilizar cordões, cortinas ou outros objetos para se pendurar ou com os quais possa sufocar ou estrangular-se.
- Não coloque a espreguiçadeira perto de janelas ou paredes, para evitar que a criança se desequilibre e caia.
- **ATENÇÃO:** A utilização do brinquedo deve ser feita sempre sob a vigilância permanente de um adulto.
- **ATENÇÃO:** A montagem do brinquedo deve ser efetuada exclusivamente por um adulto.
- **ATENÇÃO:** Verifique regularmente o estado de desgaste do produto e a existência de eventuais danos.
- Não acrescente cordões para alongar os sistemas de fixação dos brinquedos suspensos da barra e não dê nós/laços: isto poderá permitir

a formação acidental de nós correções e provocar o risco de asfixia. Se o produto estiver danificado, não utilize o arco com os brinquedos suspensos e mantenha-o fora do alcance das crianças.

- Quando não estiver a ser utilizado, mantenha o produto fora do alcance das crianças.

CONSELHOS DE MANUTENÇÃO

- Este produto necessita de manutenção periódica.
- As operações de limpeza e manutenção devem ser efetuadas apenas por um adulto.
- Inspeccione periodicamente o produto para verificar a existência de eventuais componentes partidos, danificados ou em falta: Se detetar algo nessas condições, não utilize mais a espreguiçadeira.
- Para a lavagem, siga as indicações presentes na etiqueta do produto; para remover o forro consulte o parágrafo REMOÇÃO DO FORRO.

 Lavar à mão em água fria

 Não usar lixívia

 Não secar na máquina

 Não passar a ferro

 Não limpar a seco

- Depois de cada lavagem, verifique a resistência do tecido e das costuras.

COMPONENTES

Componentes

A - Assento da espreguiçadeira

A1 - Correia com fecho de fixação

A2 - Suporte para a fixação do encosto

A3 - Trilhos laterais para fixação do arco de brinquedos

A4 - Base de fixação

A5 - Cinto de segurança de 5 pontos

A6 - Botão de regulação da reclinación

B - Têxtil

C - Arco de brinquedos

C1 - Pendentes para o arco de brinquedos

MONTAGEM

Para instalar a espreguiçadeira na cadeira Crescendo Up/Crescendo Lite, devem ser realizadas as seguintes operações:

AVISO: o produto é compatível apenas com as cadeiras evolutivas Chicco Crescendo UP/Crescendo Lite, montadas na configuração sem pés acessórios.

1. Abra a estrutura da cadeira Chicco Crescendo UP/Lite, afastando as pernas de trás até ao fim de curso (Fig. 1).
2. Desloque a patilha e carregue no botão, existentes por baixo do assento da cadeira Crescendo Up/Lite, para recolher os pernos laterais do assento (Fig. 2)
3. Mantendo a patilha e o botão pressionados, posicione a base na

horizontal, depois solte a patilha e o botão de desbloqueio, para que os pernos entrem nos orifícios adequados, nas pernas de trás (Fig. 3).

AVISO: Uma vez feita esta operação, faça uma ligeira pressão na base do assento de modo a confirmar se ficou bloqueado corretamente.

- Carregue no botão de desbloqueio, localizado por baixo da cadeira Crescendo Up/Lite (Fig. 4A), e, ao mesmo tempo, rode a tampa no sentido anti-horário (Fig. 4AB). Em seguida, retire a tampa, empurrando-a com os dedos nos orifícios localizados por baixo (Fig. 5).
- Posicione a espreguiçadeira "A", como mostrado na figura, inserindo a base de fixação da espreguiçadeira "A4" nos locais apropriados na superfície do assento e rode no sentido horário para encaixá-la no assento até ouvir o "click" de bloqueio (Fig. 6)
- Posicione o suporte para fixação do encosto "A2" no encosto da cadeira Crescendo (Fig. 7) e em seguida enrole a correia à volta do encosto e prenda-a com o fecho para o efeito "A1" (Fig. 8).

AVISO: Depois de concluída esta operação, puxe a parte superior da espreguiçadeira para cima, para verificar se está fixada corretamente.

7. Para montar o forro na cadeira, comece por abrir o cinto de segurança carregando no botão central do fecho existente na correia separadora de pernas, (Fig. 9).

8. Em seguida, insira as correias do cinto de segurança nas ranhuras adequadas do forro "B", conforme mostrado na Fig. 10.

REGULAÇÃO DO ENCOSTO

O encosto dispõe de 2 posições de reclinção.

AVISO: Antes de utilizar, verifique sempre se a posição de reclinção se encontra devidamente bloqueada.

- Para regular a inclinação do encosto, da posição horizontal para a inclinada, carregue no botão localizado por baixo do assento "A6", mude a inclinação e solte o botão para garantir o bloqueio na segunda posição conforme indicado na (Fig. 11A) e (Fig.11B). Esta operação pode ser efetuada com a criança na espreguiçadeira, com o cinto de segurança apertado.

AVISO: com o peso do bebé, estas operações podem tornar-se mais difíceis.

UTILIZAÇÃO DO CINTO DE SEGURANÇA

AVISO: O uso do cinto de segurança com correia separadora de pernas é indispensável para garantir a segurança da criança.

A espreguiçadeira inclui um cinto de segurança de 5 pontos "A5".

- Coloque a criança e feche o cinto de segurança, passando os ganchos da correia abdominal nos aros das correias dos ombros (Fig. 12) e em fixando-os no fecho da correia separadora de pernas (Fig. 13). Regule o comprimento do cinto através das respetivas fivelas, para ajustá-lo ao corpo da criança.

AVISO: Quando estiver a utilizar a espreguiçadeira, coloque sempre o cinto de segurança incluindo a correia separadora de pernas e verifique se as correias estão bem fixas e esticadas.

ARCO DE BRINQUEDOS

- Fixe o arco de brinquedos "C" numa das laterais da espreguiçadeira. Para o fazer, eleve o forro e insira a guia, localizada na extremidade do arco, na fenda de um dos trilhos das laterais da estrutura "A3" da espreguiçadeira (Fig. 14). A seguir, deslize o arco de brinquedos para a posição desejada.

AVISO: Verifique sempre se o arco de brinquedos está encaixado corretamente antes de cada utilização.

- Os brinquedos "C1" podem ser fixados no arco, introduzindo as fitas nos respetivos furos existentes na barra (Fig. 15) e prendendo-as com o velcro.

REMOÇÃO DO FORRO

É possível remover o revestimento têxtil da espreguiçadeira para o lavar

- Remova o forro "B" da espreguiçadeira e retire o cinto de segurança "A5" das ranhuras.

Para voltar a colocar o forro, proceda pela ordem inversa.

REMOÇÃO DA ESPREGUIÇADEIRA

Para remover a espreguiçadeira da cadeira Crescendo Up/Crescendo Lite, realize as seguintes operações:

- Solte a correia com o fecho "A1" do suporte de fixação do encosto "A2"

- Retire a espreguiçadeira, carregando no botão localizado por baixo do assento da cadeira Crescendo Up/Lite, e rodando-a no sentido anti-horário (Fig. 17). Eleve a espreguiçadeira para removê-la completamente do assento.

GARANTIA

O produto dispõe de garantia contra qualquer defeito de conformidade, verificado em condições normais de uso, de acordo com o disposto nas instruções de utilização.

A garantia não poderá, portanto, aplicar-se em caso de danos no produto provocados por utilização imprópria, desgaste ou acidente. Para o prazo de validade da garantia sobre defeitos de conformidade, consulte as disposições específicas das normas nacionais, aplicáveis no país de aquisição, se as houver.

CZ NÁVOD K POUŽITÍ

0–6 M

DŮLEŽITÉ! POKYNY SI POZORNĚ PŘEČTĚTE A USCHOVEJTE PRO POZDĚJŠÍ POUŽITÍ.

UPOZORNĚNÍ: PŘED POUŽITÍM ODSTRAŇTE A ZLIKVIDUJTE PŘÍPADNÉ PLASTOVÉ SÁČKY A VŠECHNY ČÁSTI OBALU TOHOTO VÝROBKU NEBO JE ALESPOŇ UCHOVEJTE MIMO DOSAH DĚTÍ.

VAROVÁNÍ

- **UPOZORNĚNÍ:** Pouze pro domácí použití.
- **UPOZORNĚNÍ:** Povolný věk k použití: od narození do 6 měsíců.
- **UPOZORNĚNÍ:** Nikdy nenechávejte dítě bez dozoru.
- **UPOZORNĚNÍ:** Přestaňte výrobek používat, jakmile se dítě začne pokoušet samo sedět.

- **UPOZORNĚNÍ:** Vždy používejte zádržné zařízení.
- Vždy použijte zádržný systém, když dítě sedí v křesílku; délku pásů případně upravte příslušnými sponami.
- **UPOZORNĚNÍ:** Nikdy nepoužívejte hrací hrazdu k přepravě výrobku.
- **UPOZORNĚNÍ:** Nehýbejte ani nezvedejte tento výrobek v případě, že v něm sedí dítě.
- **UPOZORNĚNÍ:** Nikdy nenechávejte dítě v tomto výrobku spát. Tento výrobek nenahrazuje postýlku ani kolébku. Pokud dítě potřebuje spát, mělo by být umístěno do postýlky nebo vhodné kolébky.
- **UPOZORNĚNÍ:** Výrobek nepoužívejte, pokud je rozbitý nebo nějaká jeho část chybí.
- **UPOZORNĚNÍ:** Nepoužívejte doplňky ani náhradní díly, které nejsou dodány výrobcem.
- Sestavení výrobku a všech jeho částí musí být provedeno výhradně dospělou osobou.
- Nepoužívejte křesílko najednou pro více než jedno dítě.
- Nikdy nenechávejte křesílko na plochách, které nejsou dokonale vodorovné.
- Nedovolte, aby si v blízkosti lehátka bez dozoru hrály jiné děti.
- Abyste zabránili riziku požáru, nenechávejte křesílko v blízkosti tepelných zdrojů, elektrických nebo plynových přístrojů atd.
- Vždy se ujistěte, že je potah správně připevněn ke kostře křesílka.
- Křesílko nikdy nepoužívejte pro přepravu dítěte v motorovém vozidle.
- Vždy se ujistěte, zda jsou všechny

části správně připevněny a namontovány.

- Pravidelně kontrolujte, zda nejsou některé části opotřebované, zda nejsou šrouby uvolněné nebo látka opotřebovaná nebo rozpáraná. Případně poškozené části okamžitě vyměňte.
- Nepokládejte křesílko s dítětem blízko oken nebo zdí, kde by se dítě mohlo vyšplhat po provazech, záclonách či jiných předmětech nebo by tyto mohly způsobit jeho udušení nebo uškrcení.
- Nepokládejte křesílko blízko oken nebo zdí, abyste zabránili riziku, že dítě ztratí rovnováhu a spadne.
- **UPOZORNĚNÍ:** Hračka může být používána pouze pod stálým dozorem dospělé osoby.
- **UPOZORNĚNÍ:** Upevňování této hračky musí provádět pouze dospělá osoba.
- **UPOZORNĚNÍ:** Pravidelně kontrolujte stupeň opotřebování výrobku a jeho případné poškození.
- Nikdy neprodlužujte šňůrkami hračky zavěšené na hrací hrazdě, ani nedělejte uzlíky nebo očka: Mohlo by dojít k náhodnému vytvoření klouzavých uzlů, v nichž by se dítě mohlo uškrtit. Pokud je výrobek jakkoli poškozen, hrací hrazdu a zavěšenou hračku nepoužívejte a uschovejte ji mimo dosah dětí.
- Pokud výrobek nepoužíváte, odstraňte jej z dosahu dítěte.

DOPORUČENÁ ÚDRŽBA

Tento výrobek vyžaduje pravidelnou údržbu.

- Čištění a údržba musí být prováděna výhradně dospělou osobou.
- Pravidelně kontrolujte, zda lehátko není rozbité, poškozené, nebo zda některá jeho část nechybí: V takovém případě ji nepoužívejte.
- Při praní se řiďte pokyny uvedenými na štítku výrobku. Informace o tom, jak sejmout potah, naleznete v části MOŽNOST SEJMUTÍ POTAHU.

 Perte v ruce ve studené vodě

 Nebělte

 Nesušte v sušičce

 Nežehlete

 Nečistěte za sucha chemicky

- Po každém vyprání zkontrolujte pevnost látky a švů.

ČÁSTI

Části

A – Sedátko křesílka

A1 – Popruh se zapínací přezkou

A2 – Podpěra pro připevnění opěrky zad

A3 – Boční kolejničky pro připevnění hrací hrazdy

A4 – Upevňovací základna

A5 – Pětibodové bezpečnostní pásy

A6 – Tlačítko pro nastavení sklonu

B – Látkový potah

C – Hrací hrazda

C1 – Závěsné prvky na hrací hrazdu

MONTÁŽ

Za účelem instalace křesílka na židličky Crescendo Up / Crescendo Lite je třeba provést následující úkony:

UPOZORNĚNÍ: výrobek je kompatibilní pouze s evolučními židličkami Chicco Crescendo UP / Crescendo Lite, které jsou sestaveny v konfiguraci bez přídavných nožiček.

1. Rozložte rám židličky Crescendo Up / Lite oddělením zadních nohou až na doraz (obr. 1).
2. Otočte páčku a stiskněte tlačítka umístěná pod sedátkem židličky Crescendo Up / Lite, aby mohlo dojít ke zpětnému zasunutí kolíků nacházejících se po stranách sedací části (obr. 2).
3. Držte páčku i tlačítko stisknuté, umístíte základnu do vodorovné polohy, poté páčku společně s uvolňovacím tlačítkem uvolníte tak, aby se kolíky ukotvily do příslušných otvorů v zadní noze (obr. 3).

VAROVÁNÍ: Po dokončení tohoto úkonu vyvíjejte mírný tlak na plochu sedací části, abyste zkontrolovali, zda je správně ukotvena.

4. Stiskněte odblokovací tlačítko umístěné pod sedátkem židličky Crescendo Up / Lite (obr. 4A) a současně otočte kryt proti směru hodinových ručiček (obr. 4B). Poté sejměte kryt tak, že ho pomocí prstů vypáčíte přes otvory nacházející se pod ním (obr. 5).
5. Umístěte křesílko „A“ do polohy dle obrázku tak, že zasunete upevňovací základnu křesílka „A4“ do příslušných usazení na horní části sedátka a otočte ve směru hodinových ručiček, aby mohlo zapadnout do sedátka, což nastane se „zavčvaknutím“, které uslyšíte jako potvrzení správného spojení (obr. 6).
6. Uvedte podpěru pro uchycení opěrky zad „A2“ do polohy k opěrce zad židličky Crescendo (obr. 7), a následně omejte popruh okolo zádové opěrky a zajistěte pomocí příslušné přezky „A1“ (obr. 8).

VAROVÁNÍ: Po dokončení tohoto úkonu zatáhněte horní část křesílka směrem vzhůru, abyste zkontrolovali jeho správné uchycení.

7. Za účelem nasazení textilního potahu na sedátko uvolníte nejprve bezpečnostní popruhy stisknutím středového tlačítka nacházejícího se na mezinožním pásu (obr. 9).
8. Poté vložte popruhy bezpečnostních pásů do příslušných otvorů v látce „B“, jak je znázorněno na obr. 10.

NASTAVENÍ ZÁDOVÉ OPĚRKY

Opěrku zad lze sklopit do 2 poloh.

UPOZORNĚNÍ: Před použitím vždy zkontrolujte, zda je zádová

opěrka náležitě zablokovaná.

9. Chcete-li přenastavit sklon zádové opěrky z rovné do nakloněné polohy, stiskněte tlačítko umístěné pod sedátkem „A6“, upravte sklon a opěrku uvolněte, aby bylo zaručeno zaaretování ve druhé poloze, jak je znázorněno na (obr. 11A) a (obr. 11B). Tento úkon lze provádět i s dítětem v křesílku s tím, že má zapnuté příslušné bezpečnostní pásy.

VAROVÁNÍ: Hmotnost dítěte může ztížit vykonání výše uvedených úkonů.

POUŽITÍ BEZPEČNOSTNÍCH PÁSŮ

VAROVÁNÍ: Pro zajištění bezpečnosti dítěte je nezbytné používat bezpečnostní pásy s meziožním pásem.

Křesílko je vybaveno pětibodovými bezpečnostními pásy „A5“.

10. Zajistěte dítě pomocí pásů. Připevněte břišní přezky k ramenním přezkám (obr. 12) a poté je připevněte k meziožnímu pásu (obr. 13), přičemž pomocí příslušných jezdců upravte délku tak, aby se přizpůsobily tělu dítěte.

VAROVÁNÍ: Při používání křesílka vždy zapněte pásy jejich vložením do pásu mezi nohama a zkontrolujte jejich správné napnutí a zajištění.

HRACÍ HRAZDA

11. Zahákněte hrací hrazdu „C“ na jednu z dlouhých stran křesílka. Abyste tak mohli učinit, nadzvedněte látku a zasuňte vodičko umístěné na konci hrací hrazdy do štěrbinu jedné z kolejniček nacházejících se na stranách konstrukce „A3“ křesílka (obr. 14). Poté posuňte hrací hrazdu do požadované polohy.

VAROVÁNÍ: Před každým použitím se ujistěte, že je hrací hrazda správně nasazena.

12. Hračky „C1“ lze na hrací hrazdu připevnit tak, že se popruhy protáhnou příslušnými otvory v hrazdě (obr. 15) a upevní se daným suchým zipem.

SEJMUTÍ POTAHU

Z křesílka lze sejmut potah a vyprat jej.

13. Odstraňte látkový potah „B“ ze sedátka a vyvlékněte bezpečnostní pásy „A5“ z otvorů.

Pro opětovné nasazení látkového potahu postupujte opačně.

ODEBRÁNÍ KŘESÍLKA Z ŽIDLÍČKY

Chcete-li křesílko ze židličky Crescendo Up / Crescendo Lite odebrat, provedete to následovně:

14. Odepněte popruh s přezkou „A1“ z podpěry pro uchycení opěrky zad „A2“.

15. Vysadte křesílko z polohy stisknutím tlačítka umístěného pod sedátkem židličky Crescendo Up / Lite a jeho otočením proti směru hodinových ručiček (obr. 17). Nadzvedněte jej a zcela vyjměte ze sedací části.

ZÁRUKA

Na výrobek je poskytována záruka, která se vztahuje na jakýkoli nedostatek, který by se objevil při běžném způsobu používání výrobku v souladu s návodem k použití.

Záruka se nevztahuje na škody vzniklé v důsledku nesprávného použití, opotřebení nebo nahodilých událostí. Po dobu trvání záruky na vady se řídte zvláštními ustanoveními národních předpisů platných v zemi nákupu, pokud jsou poskytována.

PL INSTRUKCJA UŻYTKOWANIA

0- 6 mies.

WAŻNE! PRZECZYTAJ UWAŻNIE I ZACHOWAJ NA PRZYSZŁOŚĆ JAKO ODNIESIENIE.

OSTRZEŻENIE: PRZED UŻYCIEM PRODUKTU NALEŻY USUNĄĆ I WYELIMINOWAĆ EWENTUALNE PLASTIKOWE TOREBKI ORAZ WSZYSTKIE ELEMENTY WCHODZĄCE W SKŁAD OPAKOWANIA I PRZECHOWYWAĆ JE W MIEJSCU NIEDOSTĘPNYM DLA DZIECI.

OSTRZEŻENIA

- **OSTRZEŻENIE:** Tylko do użytku domowego.
- **OSTRZEŻENIE:** Wiek dopuszczalnego stosowania: od urodzenia do

6 miesięcy.

- **OSTRZEŻENIE:** Nigdy nie pozostawiaj dziecka bez opieki.
- **OSTRZEŻENIE:** Zaprześcić używania produktu, kiedy dziecko próbuje siadać.
- **OSTRZEŻENIE:** Zawsze używaj systemu zabezpieczeń.
- Kiedy dziecko znajduje się w leżaczku, zawsze zapinać paski przytrzymujące; w razie potrzeby wyregulować ich długość przy użyciu odpowiednich regulatorów.
- **OSTRZEŻENIE:** Nigdy nie używać pałąka z zabawkami do przenoszenia produktu.
- **OSTRZEŻENIE:** Nie poruszać produktem, ani go nie podnosić, jeżeli znajduje się w nim dziecko.
- **OSTRZEŻENIE:** Nigdy nie pozwalać, aby dziecko spało w tym produkcie. Ten produkt nie zastępuje łóżeczka ani kołyski. Jeżeli dziecko chce spać, to powinno być umieszczone w odpowiednim łóżeczku lub kołysce.
- **OSTRZEŻENIE:** Nie używać produktu, jeżeli jakkolwiek jego część jest uszkodzona lub gdy jej brakuje.
- **OSTRZEŻENIE:** Nie używaj akcesoriów ani części zamiennych innych niż te, które mają aprobatę producenta.
- Montaż wyrobu oraz wszystkich jego elementów składowych musi być wykonany wyłącznie przez osobę dorosłą.
- Leżaczek jest przeznaczony do użytku w danym momencie tylko dla jednego dziecka.
- Nie należy ustawiać leżaczka na płaszczyznach, które nie są idealnie

poziome.

- Nie zezwalać aby dzieci bawiły się bez nadzoru w pobliżu wyrobu.
- W celu uniknięcia zagrożenia pożarem, nie pozostawiać leżaczka w pobliżu urządzeń elektrycznych, kuchenek gazowych lub innych źródeł ciepła.
- Upewnij się, że tapicerka jest poprawnie zamocowana na ramie leżaczka.
- Nigdy nie używać leżaczka do przewożenia dziecka w pojazdach mechanicznych.
- Należy zawsze upewnić się, czy wszystkie elementy składowe leżaczka zostały poprawnie zainstalowane i zamontowane.
- Należy okresowo sprawdzać całość produktu: obecność ewentualnych części zużytych, poluzowanych śrub, zużytych lub rozprutych materiałów i natychmiast wymienić uszkodzone części.
- Nie ustawiać nigdy leżaczka w pobliżu okien lub ścian, gdzie sznurki, zasłony lub temu podobne elementy mogłyby być użyte przez dziecko do wspinania się lub spowodować jego zadławienie czy uduszenie.
- Nie ustawiać nigdy leżaczka w pobliżu okien lub ścian: odpychając się nogami, dziecko mogłoby stracić równowagę i wypaść.
- **OSTRZEŻENIE:** Używanie zabawki jest dozwolone wyłącznie pod nadzorem osoby dorosłej.
- **OSTRZEŻENIE:** Zabawka powinna być montowana tylko przez dorosłą osobę.
- **OSTRZEŻENIE:** Regularnie sprawdzać stan zużycia produktu i obec-

ność ewentualnych uszkodzeń.

- Nie należy przedłużać wiszącej na drążku zabawki za pomocą sznurków i nie wykonywać węzłów/supełów: może to spowodować przypadkowe tworzenie się pętli, które mogłyby być przyczyną uduszenia. Nie należy używać drążka na zabawki oraz wiszącej na nim zabawki. W razie stwierdzenia uszkodzeń, przechowywać je w miejscu niedostępnym dla dzieci.
- Jeżeli produkt nie jest używany, przechowywać go w miejscu niedostępnym dla dzieci.

RADY DOTYCZĄCE KONSERWACJI

- Produkt wymaga okresowej konserwacji.
- Czynności związane z czyszczeniem i konserwacją muszą być wykonywane tylko przez osobę dorosłą.
- Okresowo sprawdzać leżaczek pod kątem ewentualnych pęknięć, uszkodzeń lub brakujących części: w takim przypadku nie używać produktu.
- Podczas prania stosować się do instrukcji podanych na wszywce produktu; aby zdjąć obicie, zapoznać się z paragrafem ZDEJMOWANIE OBICIA

 Prać ręcznie w zimnej wodzie

 Nie stosować wybielaczy

 Nie suszyć mechanicznie

 Nie prasować

 Nie prać chemicznie

• Po każdym praniu sprawdzić wytrzymałość tkaniny oraz szwów.

ELEMENTY SKŁADOWE

Elementy składowe

A – Siedzisko leżaczka

A1 – Taśma ze sprzączką zaczepową

A2 – Wsparcie do montażu oparcia

A3 – Boczne szyny do zaczepu pałąka z zabawkami

A4 – Podstawa zaczepienia

A5 – Pas bezpieczeństwa 5-punktowy

A6 – Przycisk do regulacji nachylenia

B – Obicie

C – Pałąk z zabawkami

C1 – Zawieszki pałąka z zabawkami

MONTAŻ

Aby zainstalować leżaczek na krzeselku Crescendo Up/Crescendo Lite, należy wykonać następujące operacje:

OSTRZEŻENIE: produkt jest kompatybilny wyłącznie z krzeselkami ewolucyjnymi Chicco Crescendo

UP/ Crescendo Lite montowanymi w konfiguracji bez dodatkowych nóżek.

1. Otworzyć ramę krzeselka Crescendo Up/Lite, wysuwając tylne nóżki do oporu (Rys. 1).
2. Obrócić dźwignię i nacisnąć przycisk znajdujący się pod siedziskiem krzeselka Crescendo Up/Lite, aby schować sworznie znajdujące się po bokach siedziska (Rys. 2)
3. Trzymając dźwignię i przycisk wciśnięte, ustawić produkt poziomo, a następnie zwolnić dźwignię zwalnającą i przycisk, tak aby sworznie zatrzasknęły się w odpowiednich otworach w tylnej nodze (Rys. 3).

OSTRZEŻENIE: Po wykonaniu tej czynności należy wyrzucić lekki nacisk na podstawę siedziska, aby sprawdzić, czy jest ono prawidłowo osadzone.

4. Nacisnąć przycisk zwalnający znajdujący się pod siedziskiem krzeselka Crescendo Up/Line (Rys. 4A) i jednocześnie obrócić pokrywę w kierunku przeciwnym do ruchu wskazówek zegara (Rys. 4B). Następnie zdejmij pokrywę, wprowadzając palce przez otwory znajdujące się pod nią (Rys. 5).
5. Umieścić leżaczek „A”, jak pokazano na rysunku, wkładając podstawę zaczepienia leżaczka „A4” w odpowiednie gniazda na podstawie siedziska i obrócić zgodnie z ruchem wskazówek zegara tak, aby zablokować podstawę siedziska. Odgłos kliknięcia oznacza prawidłowe zaczepienie (Rys. 6).
6. Umieścić wsparcie do mocowania oparcia „A2” na oparciu krzeselka Crescendo (Rys. 7), a następnie owinąć oparcie taśmą i zamocować odpowiednią klamrą „A1” (Rys. 8).

OSTRZEŻENIE: Po wykonaniu tej operacji pociągnąć do góry górną część leżaczka, aby sprawdzić prawidłowe zamocowanie.

7. Aby zamocować obicie na siedzisku, najpierw odpiąć pasy bezpieczeństwa, naciskając środkowy przycisk na pasie krocznym (Rys. 9).
8. Następnie umieścić taśmy pasów bezpieczeństwa w odpowiednich otworach znajdujących się w obiciu „B”, jak pokazano na rysunku 10.

REGULACJA OPARCIA

Oparcie posiada 2 pozycje nachylenia.

OSTRZEŻENIE: Przed użytkowaniem zawsze sprawdzać, czy oparcie jest prawidłowo zablokowane.

9. Aby wyregulować nachylenie oparcia z pozycji rozłożonej do pozycji nachylonej, nacisnąć przycisk pod siedziskiem „A6”, zmienić nachylenie i zwolnić przycisk, aby zapewnić zablokowanie w drugiej pozycji, jak pokazano na (Rys. 11A) i (Rys. 11B). Czynność można wykonać także, gdy dziecko znajduje się na leżaczku z zapiętymi pasami bezpieczeństwa.

OSTRZEŻENIE: Kiedy dziecko leży w leżaczku, czynności te mogą być utrudnione.

UŻYWANIE PASÓW ZABEZPIECZAJĄCYCH

OSTRZEŻENIE: Stosowanie pasów bezpieczeństwa z pasem krocznym na nogi jest niezbędne dla zapewnienia bezpieczeństwa dziecka.

Leżaczek posiada 5-punktowe pasy bezpieczeństwa „A5”.

10. Zapiąć dziecko przy użyciu pasów. Klamry na wysokości talii należy połączyć z klamrami naramiennymi (Rys. 12), a następnie zaczepić je do pasa krocznego (Rys. 13), regulując długość za pomocą odpowiednich taśm tak, aby dopasowywały się do dziecka.

OSTRZEŻENIE: Podczas używania leżaczka należy zawsze zapinać pasy zabezpieczające, przeciągając je przez element rozdzielający nogi. Sprawdzać zarówno ich prawidłowe napięcie jak i prawidłowe mocowanie.

DRAŻEK NA ZABAWKI

11. Zaczepić pałąk z zabawkami „C” na jednym z dłuższych boków leżaczka. W tym celu podnieść obicie i umieścić prowadnik znajdujący się na końcu pałąka z zabawkami w szczelinie jednej z

szyn z boku konstrukcji „A3” leżaczka (Rys. 14). Następnie przesunąć pałąk z zabawkami do wymaganej pozycji.

OSTRZEŻENIE: Przed każdym użyciem należy upewnić się, że pałąk na zabawki jest prawidłowo zamocowany.

12. Zabawki „C1” można zawiesić na pałąku, przeciągając taśmki przez odpowiednie otwory na nim (Rys. 15) i mocując je odpowiednim rzepem.

ZDEJMOWANIE OBICIA

Tkaninę leżaczka można zdjąć do prania.

13. Zdjąć tkaninę „B” z siedziska i wyjąć pasy bezpieczeństwa „A5” z otworów.

Aby umieścić tkaninę, należy wykonać czynności w odwrotnej kolejności.

DEMONTAŻ LEŻACZKA

Aby zdjąć leżaczek z krzeselka Crescendo Up/Crescendo Lite, wykonać następujące czynności:

14. Odczepić taśmę ze sprzączką „A1” ze wsparcia do mocowania oparcia „A2”
15. Odczepić leżaczek, naciskając przycisk pod siedziskiem krzeselka Crescendo Up/Lite, obracając go w kierunku przeciwnym do ruchu wskazówek zegara (Rys. 17). Podnieść leżaczek i zdjąć go całkowicie z siedziska.

GWARANCJA

Produkt jest objęty gwarancją na wszystkie wady, które dotyczą niezgodności z umową w normalnych warunkach użytkowania odpowiadających wymaganiom przewidzianym w instrukcji użytkowania.

Gwarancja nie będzie miała natomiast zastosowania w przypadku uszkodzeń powstałych w wyniku niewłaściwego użytkowania, zużycia lub przypadkowych zdarzeń. Informacje na temat okresu gwarancyjnego na wady zgodności można znaleźć we właściwych przepisach krajowych, obowiązujących w kraju zakupu (tam, gdzie dotyczy).

NL GEBRUIKSAAN- WIJZING

0 - 6 M

**BELANGRIJK! LEES
ZORGVULDIG EN
BEWAAR VOOR LA-
TERE RAADPLE-
GING.**

WAARSCHUWING:
VERWIJDER VOOR HET
GEBRUIK EVENTUELE
PLASTIC ZAKKEN EN
ALLE ANDERE VER-
PAKKINGSONDERDE-
LEN EN GOOI ZE WEG
OF HOUD ZE IN IEDER
GEVAL BUITEN HET BE-
REIK VAN KINDEREN.

WAARSCHUWINGEN

- **WAARSCHUWING:** Alleen voor huishoudelijk gebruik.
- **WAARSCHUWING:** Toegestane gebruiksleeftijd: vanaf de geboorte tot 6 maanden.
- **WAARSCHUWING:** Nooit uw kind zonder toezicht laten.

- **WAARSCHUWING:** Stop met het gebruik van het product als uw kind probeert te gaan zitten.
- **WAARSCHUWING:** Gebruik altijd het veiligheidssysteem.
- Gebruik altijd het veiligheidssysteem als het kind in het ligstoeltje zit; Stel de lengte eventueel met de speciale regelaars af.
- **WAARSCHUWING:** Gebruik nooit de speelboeg om het product te vervoeren.
- **WAARSCHUWING:** Verplaats of til dit product niet op terwijl het kind erin zit.
- **WAARSCHUWING:** Laat uw kind nooit in dit product slapen. Dit product is geen vervanging van een bedje of een wieg. Als uw kind moet slapen, is het raadzaam het in een wieg of bedje te leggen.
- **WAARSCHUWING:** Gebruik het product niet als er onderdelen stuk zijn of ontbreken.
- **WAARSCHUWING:** Gebruik geen niet door de fabrikant geleverde accessoires, reserveonderdelen en dergelijke.
- Het product en diens onderdelen mogen uitsluitend door een volwassene in elkaar worden gezet.
- Gebruik het ligstoeltje voor niet meer dan één kind tegelijk.
- Zet de relax nooit op niet perfect horizontale oppervlakken.
- Laat andere kinderen niet zonder toezicht in de buurt van het ligstoeltje spelen.
- Zet het ligstoeltje niet in de buurt van warmtebronnen, elektrische of op gas werkende apparaten, enz. om gevaar op, of beginnende,

brand te voorkomen.

- Verzeker u ervan dat de hoes altijd goed op het frame van het ligstoeltje is bevestigd.
- Gebruik het nooit om het kind in een motorvoertuig te vervoeren.
- Verzeker u er altijd van dat alle onderdelen goed zijn vastgemaakt en gemonteerd.
- Controleer regelmatig op eventuele versleten onderdelen, losse schroeven, versleten materialen of losse naden en vervang beschadigde onderdelen onmiddellijk.
- Zet de relax met het kind erin niet bij ramen of muren, waar koorden, gordijnen en dergelijke door het kind kunnen worden gebruikt om te klimmen, of het kunnen verstikken of wurgen.
- Zet de relax niet in de buurt van ramen of muren om te voorkomen dat het kind zijn evenwicht kan verliezen en kan vallen.
- **WAARSCHUWING:** Het speelgoed mag uitsluitend onder toezicht van een volwassene worden gebruikt.
- **WAARSCHUWING:** Dit speelgoed mag uitsluitend door een volwassene worden gemonteerd.
- **WAARSCHUWING:** Controleer het artikel regelmatig op slijtage en eventuele gebreken.
- Gebruik geen touwen om de bevestigingssystemen van de hanger van de speelboom te verlengen en maak geen knopen/lussen: hierdoor kunnen per ongeluk stroppen ontstaan, die gevaar voor wurging kunnen veroorzaken. Gebruik de speelboom en het hangende speelgoed in geval van beschadiging

niet meer en houd het buiten het bereik van kinderen.

- Als het product niet gebruikt wordt, dient hij buiten het bereik van kinderen te worden gehouden.

ONDERHOUDSTIPS

- Dit artikel heeft geregeld onderhoud nodig.
- Reiniging en onderhoud mogen alleen door een volwassene worden gedaan.
- Controleer het ligstoeltje regelmatig op eventuele breuken, beschadigingen of ontbrekende delen: gebruik ze in dit geval niet.
- Volg bij het wassen de aanwijzingen op het etiket van het product: om de hoes te verwijderen, wordt verwezen naar de paragraaf VERWIJDERBARE HOES.



Handwas in koud water



Niet bleken



Niet in de droogtrommel drogen



Niet strijken



Niet chemisch laten reinigen

- Controleer na iedere wasbeurt de weerstand van de stof en de naden.

ONDERDELEN

Onderdelen

- A – Zitze ligstoeltje
- A1 – Band met gesp
- A2 – Steun voor bevestiging rugleuning
- A3 – Zijrail voor bevestiging speelboom
- A4 – Bevestigingsbasis
- A5 – Veiligheidsgordel met 5 punten
- A6 – Verstelknop schuine kanteling
- B – Textiel
- C – Speelboom
- C1 – Hangers voor speelboom

MONTAGE

Om het ligstoeltje op de stoel Crescendo Up/Crescendo Lite te installeren, moeten de volgende handelingen worden uitgevoerd:

WAARSCHUWING: het product is alleen compatibel met de evolutionaire stoelen Chicco Crescendo Up/Crescendo Lite, gemonteerd in de configuratie zonder accessoirevoeten.

1. Open het frame van de stoel Crescendo Up/Crescendo Lite door de achterpoten zover mogelijk naar buiten te schuiven (Fig. 1).
2. Draai de hendel en druk op de knop onder de zit van de stoel Crescendo Up/Lite om de pinnen aan de zijkanten van de zit in te trekken (Fig. 2)
3. Houd de hendel en de knop ingedrukt en plaats de zitting horizontaal. Laat vervolgens de hendel en de knop los, zodat de pinnen in de juiste gaten in de achterpoot vallen (Fig. 3).

WAARSCHUWING: Druk hierna lichte druk uit op de zitting om te controleren of deze goed vastzit.

4. Druk op de ontgrendelingsknop onder de zit van de stoel Crescendo Up/Lite (Fig. 4A) en draai tegelijkertijd de afdekking linksom

(Fig. 4AB). Verwijder vervolgens de afdekking met uw vingers via de onderliggende gaten (Fig. 5).

- Plaats het ligstoeltje "A" zoals in de afbeelding door de bevestigingsbasis van het ligstoeltje "A4" in de daarvoor bestemde zittingen op het zitoppervlak te steken en rechtsom te draaien zodat deze op de zit past totdat u een klinkgeluid hoort ter bevestiging (Fig. 6)
- Plaats de bevestigingssteun van de rugleuning "A2" op de rugleuning van de stoel Crescendo (Fig. 7) en wikkel vervolgens de band rond de rugleuning en zet deze vast met de specifieke gesp "A1" (Fig. 8).

WAARSCHUWING: Zodra deze handeling is voltooid, trekt u het bovenste deel van het ligstoeltje omhoog om de correcte bevestiging te controleren.

- Maak, voor de assemblage van de stof op de zit, eerst de veiligheidsgordels los door de knop in het midden van het tussenbeenstuk in te drukken (Fig. 9).
- Steek vervolgens de veiligheidsgordels in de daarvoor bestemde sleuven in de stof "B", zoals weergegeven in Fig. 10.

DE RUGLEUNING AFSTELLEN

De rugleuning heeft 2 kantelposities.

WAARSCHUWING: Controleer voor het gebruik altijd of de rugleuning goed vastzit.

- Om de helling van de rugleuning van de vlakke naar de hellende positie te verstellen, drukt u op de knop onder de zit "A6", verandert u de helling en laat u deze los om ervoor te zorgen dat deze in de tweede positie wordt vergrendeld, zoals aangegeven in (Fig. 11A) en (Fig.11B). Deze handeling kan ook worden uitgevoerd met het kind in het ligstoeltje, met de specifieke veiligheidsgordels vastgemaakt.

WAARSCHUWING: Met het gewicht van het kind kunnen deze handelingen moeilijker zijn.

HET GEBRUIK VAN DE VEILIGHEIDSGORDELS MET GELIJKTIJDIGE REGELING

WAARSCHUWING: Gebruik de veiligheidsgordels met tussenbeenstuk om de veiligheid van het kind te waarborgen.

Het ligstoeltje is voorzien van veiligheidsgordels met 5 punten "A5".

- Maak het kind vast met de gordels. Bevestig de taillegespen aan de schoudergespen (Fig. 12) en bevestig ze vervolgens aan het tussenbeenstuk (Fig. 13), regel nu de lengte met behulp van de specifieke schuifregelaars zodat ze zich aanpassen aan het kind.

WAARSCHUWING: Doe bij gebruik de gordels altijd om en steek ze in het tussenbeenstuk, en controleer zowel de juiste spanning als de juiste bevestiging ervan.

SPEELBOOG

- Haak de speelboog "C" aan een van de lange zijden van het ligstoeltje. Til hiervoor de stof op en steek de geleider aan het uiteinde van de speelboog in de gleuf in een van de rails aan de zijkanten van de structuur "A3" van het ligstoeltje (Fig. 14). Schuif vervolgens de speelboog naar de gewenste positie.

WAARSCHUWING: Verzeker u er voor ieder gebruik altijd van dat de speelboog goed is vastgezet.

- De speeltjes "C1" kunnen aan de speelboog worden bevestigd door de linten in de speciale openingen in de boog te steken (afb. 15) en ze te bevestigen met de velcro.

DE BEKLEDING VERWIJDEREN

Het is mogelijk om de stof van het ligstoeltje te verwijderen om deze te wassen.

- Verwijder de stof "B" van de stoel en verwijder de veiligheidsgordels "A5" uit de sleuven.

Om de stof opnieuw te positioneren, ga dan in de tegenovergestelde richting te werk.

HET LIGSTOELTJE VERWIJDEREN

Om het ligstoeltje uit de stoel Crescendo Up/Crescendo Lite te verwijderen, voert u de volgende handelingen uit:

- Maak de band met gesp "A1" los van de bevestigingssteun van

de rugleuning "A2"

- Maak het ligstoeltje los door op de knop onder de zit van de stoel Crescendo Up/Lite te drukken en deze linksom te draaien (Fig. 17). Til het op om het volledig van de zit te verwijderen.

GARANTIE

Schuif vervolgens de spelbalk naar de gewenste positie. Het product valt onder garantie tegen elke non-conformiteit binnen de normale gebruiksomstandigheden zoals voorzien in de gebruiksaanwijzingen.

De garantie is dus niet geldig in geval van schade veroorzaakt door oneigenlijk gebruik, slijtage of toevallige gebeurtenissen. Voor de duur van de garantie inzake non-conformiteit verwijzen we naar de specifieke richtlijnen en de nationale normen die van toepassing zijn in het land van aankoop, indien deze voorzien zijn.

EL ΟΔΗΓΙΕΣ ΧΡΗΣΗΣ

0 - 6 Μ

ΣΗΜΑΝΤΙΚΟ! ΔΙΑΒΑΣΤΕ ΠΡΟΣΕΚΤΙΚΑ ΤΙΣ ΟΔΗΓΙΕΣ ΚΑΙ ΦΥΛΑΞΤΕ ΤΕΣ ΓΙΑΤΙ ΜΠΟΡΕΙ ΝΑ ΤΙΣ ΧΡΕΙΑΣΤΕΙΤΕ ΣΤΟ ΜΕΛΛΟΝ.

ΠΡΟΕΙΔΟΠΟΙΗΣΗ:
ΠΡΙΝ ΤΗΝ ΧΡΗΣΗ ΑΦΑΙΡΕΣΤΕ ΚΑΙ ΠΕΤΑΞΤΕ ΤΥΧΟΝ ΠΛΑΣΤΙΚΕΣ ΣΑΚΟΥΛΕΣ ΚΑΙ ΟΛΑ ΤΑ ΣΤΟΙΧΕΙΑ ΣΥΣΚΕΥΑΣΙΑΣ ΤΟΥ ΠΡΟΪΟΝΤΟΣ Ή ΚΡΑΤΗΣΤΕ ΤΑ ΜΑΚΡΙΑ ΑΠΟ ΤΑ ΠΑΙΔΙΑ.

ΠΡΟΕΙΔΟΠΟΙΗΣΕΙΣ

- **ΠΡΟΣΟΧΗ:** Μόνο για οικιακή χρήση.
- **ΠΡΟΣΟΧΗ:** Επιτρεπόμενη ηλικία χρήσης: από τη γέννηση έως τους 6 μήνες.
- **ΠΡΟΣΟΧΗ:** Μην αφήνετε ποτέ το

παιδί σας χωρίς επιτήρηση.

- **ΠΡΟΣΟΧΗ:** Σταματήστε να χρησιμοποιείτε το προϊόν όταν το παιδί σας αρχίσει να κάνει προσπάθειες να καθίσει.
- **ΠΡΟΣΟΧΗ:** Χρησιμοποιείτε πάντα το σύστημα πρόσδεσης.
- Χρησιμοποιείτε πάντα τις ζώνες ασφαλείας και το διαχωριστικό για τα πόδια όταν το παιδί βρίσκεται στο ρηλάξ. Ρυθμίστε ενδεχομένως το μήκος του με τους ειδικούς ρυθμιστές.
- **ΠΡΟΣΟΧΗ:** ποτέ μην χρησιμοποιείτε τη μπάρα παιχνιδιού για να μεταφέρετε το προϊόν.
- **ΠΡΟΣΟΧΗ:** Μην μετακινείτε ή ανυψώνετε αυτό το προϊόν όταν το παιδί βρίσκεται μέσα σε αυτό.
- **ΠΡΟΣΟΧΗ:** Μην αφήνετε ποτέ το παιδί σας να κοιμάται χωρίς επίβλεψη σε αυτό το προϊόν. Αυτό το προϊόν δεν αντικαθιστά το κρεβάτι ή την κούνια. Όταν το παιδί σας χρειάζεται ανάπαυση συνιστάται να το βάζετε στο κρεβατάκι ή στην κατάλληλη κούνια.
- **ΠΡΟΣΟΧΗ:** Μην χρησιμοποιείτε το προϊόν αν ένα οποιοδήποτε τμήμα του είναι σπασμένο ή απουσιάζει.
- **ΠΡΟΣΟΧΗ:** Μην χρησιμοποιείτε αξεσουάρ ή ανταλλακτικά που δεν παρέχονται από τον κατασκευαστή.
- Η συναρμολόγηση του προϊόντος και όλων των εξαρτημάτων του, πρέπει να εκτελείται αποκλειστικά από έναν ενήλικα.
- Μην χρησιμοποιείτε το ρηλάξ με περισσότερα από ένα παιδί κάθε φορά.
- Ποτέ μην αφήνετε το ρη-

λάξ σε επιφάνειες που δεν είναι εντελώς επίπεδες.

- Μην επιτρέπετε σε άλλα παιδιά να παίζουν χωρίς επίβλεψη κοντά στο ρηλάξ.
- Για να αποφύγετε τον κίνδυνο πυρκαγιάς μην αφήνετε το ρηλάξ κοντά σε πηγές θερμότητας, ηλεκτρικές συσκευές ή αερίου κλπ.
- Βεβαιωθείτε ότι η επένδυση είναι πάντα σωστά στερεωμένη στο σκελετό του ρηλάξ.
- Μην το χρησιμοποιείτε ποτέ για τη μεταφορά του παιδιού σε ένα μηχανοκίνητο όχημα.
- Βεβαιώνετε πάντα ότι όλα τα τμήματά του είναι σωστά συνδεδεμένα και συναρμολογημένα.
- Ελέγχετε κάθε τόσο ενδεχόμενα φθαρμένα ή ζηλωμένα μέρη, χαλαρωμένες ή φθαρμένες βίδες και αντικαταστήστε αμέσως τα μέρη που έχουν υποστεί βλάβες.
- Μην τοποθετείτε το ρηλάξ με το παιδί κοντά σε παράθυρα ή τοίχους, όπου σχοινιά, κουρτίνες ή οτιδήποτε άλλο θα μπορούσε να χρησιμοποιήσει το παιδί για να σκαρφλώσει ή μπορεί να είναι αιτία ασφυξίας ή πνιγμού.
- Μην τοποθετείτε το ρηλάξ κοντά σε παράθυρα ή τοίχους γιατί το παιδί θα μπορούσε να χάσει την ισορροπία του και να πέσει.
- **ΠΡΟΣΟΧΗ:** Η χρήση του παιγνιδιού πρέπει να πραγματοποιείται υπό την επίβλεψη ενήλικα.
- **ΠΡΟΣΟΧΗ:** Η συναρμολόγηση αυτού του προϊόντος πρέπει να γίνεται μόνο από ενήλικα.
- **ΠΡΟΣΟΧΗ:** Ελέγχετε συστηματικά τη κατάσταση φθοράς του προϊό-

ντος και την ύπαρξη ενδεχομένων θραυσμάτων.

- Μην προσθέτετε σχοινιά για να επιμηκύνετε τα συστήματα στερέωσης του αιωρούμενου παιχνιδιού της μπάρας και μην κάνετε θηλιές αυτό θα μπορούσε να επιτρέψει να δημιουργηθούν τυχαία θηλιές που θα μπορούσαν να δημιουργήσουν κινδύνους στραγγαλισμού. Σε περίπτωση ζημιάς μην χρησιμοποιήσετε τη μπάρα παιχνιδιού και το αιωρούμενο παιχνίδι και κρατήστε το μακριά από τα παιδιά.
- Όταν δεν το χρησιμοποιείτε, φυλάσσετε το προϊόν μακριά από τα παιδιά.

ΣΥΜΒΟΥΛΕΣ ΣΥΝΤΗΡΗΣΗΣ

- Αυτό το προϊόν χρειάζεται περιοδική συντήρηση.
- Οι εργασίες καθαρισμού και συντήρησης θα πρέπει να γίνονται μόνο από έναν ενήλικα.
- Ελέγχετε τακτικά το ρηλάξ για να διαπιστώσετε ενδεχόμενα σπασίματα, ζημιές ή απουσία τμημάτων: σε μια τέτοια περίπτωση μην το χρησιμοποιείτε.
- Για το πλύσιμο τηρήστε τις οδηγίες που αναγράφονται στην ετικέτα του προϊόντος, για να αφαιρέσετε το κάλυμμα, ανατρέξτε στην παράγραφο ΑΦΑΙΡΟΥΜΕΝΟ ΚΑΛΥΜΜΑ.

 Πλύνετε στο χέρι με κρύο νερό

 Μην χρησιμοποιείτε χλωρίνη

 Μην στεγνώνετε στο στεγνωτήρα

 Μην το σιδερώνετε

 Μην κάνετε στεγνό καθάρισμα

- Μετά από κάθε πλύσιμο ελέγχετε την αντοχή του υφάσματος και των ραφών.

ΕΞΑΡΤΗΜΑΤΑ

Εξάρτηματα

A - Κάθισμα ρηλάξ

A1 - Ταϊνία με αγκράφα στερέωσης

A2 - Στήριγμα για προσάρτηση πλάτης

A3 - Πλαϊνές ράγες για τη στερέωση της μπάρας παιχνιδιού

A4 - Βάση σύνδεσης

A5 - Ζώνες ασφαλείας 5 σημείων

A6 - Κουμπί ρύθμισης ανάκλισης

B - Υφασμα

C - Μπάρα παιχνιδιών

C1 - Κρεμαστά παιχνίδια για μπάρα παιχνιδιών

ΣΥΝΑΡΜΟΛΟΓΗΣΗ

Για να εγκαταστήσετε το ρηλάξ στην καρέκλα Crescendo Up/ Crescendo Lite, πρέπει να εκτελεστούν οι ακόλουθες ενέργειες:



ΠΡΟΕΙΔΟΠΟΙΗΣΗ: το προϊόν είναι συμβατό μόνο με τις εξελικτικές καρέκλες Chicco Crescendo UP/ Crescendo Lite, συναρμολογημένες στη διαμόρφωση χωρίς πόδια αξεσουάρ.

1. Ανοίξτε το πλαίσιο της καρέκλας Crescendo Up/Lite μετακινώντας τα πίσω πόδια όσο πιο μακριά φτάνουν (Εικ. 1).
2. Περιστρέψτε τον μοχλό και πατήστε το κουμπί που βρίσκεται κάτω από το κάθισμα της καρέκλας Crescendo Up/Lite για να ανασύρετε τους πείρους στα πλάγια του καθίσματος (Εικ. 2)
3. Κρατώντας πατημένο τον μοχλό και το κουμπί, τοποθετήστε την οριζόντια επιφάνεια και, στη συνέχεια, αφήστε τον μοχλό και το κουμπί απελευθέρωσης έτσι ώστε οι πείροι να μπουν στις κατάλληλες οπές στο πίσω πόδι (Εικ. 3).

ΠΡΟΣΟΧΗ: Μόλις ολοκληρωθεί αυτή η ενέργεια, ασκήστε ελαφρά πίεση στην επιφάνεια του καθίσματος για να ελέγξετε ότι έχει συνδεθεί σωστά.

4. Πατήστε το κουμπί απελευθέρωσης που βρίσκεται κάτω από το κάθισμα Crescendo Up/Lite (Εικ. 4Α) και, ταυτόχρονα, περιστρέψτε το καπάκι αριστερότροφα (Εικ. 4Β). Στη συνέχεια, αφαιρέστε το κάλυμμα περνώντας τα δάχτυλά σας μέσα από τις οπές που υπάρχουν από κάτω (Εικ. 5).
5. Τοποθετήστε το ρηλάς "Α" όπως στην εικόνα εισάγοντας τη βάση στερέωσης του ρηλάς "Α4" στις κατάλληλες θέσεις στην επιφάνεια του καθίσματος και περιστρέψτε το δεξιότροφα ώστε να κουμπώσει στο κάθισμα μέχρι να ακούσετε το "κλακ" εμπλοκής (Εικ. 6).
6. Τοποθετήστε το στήριγμα για τη στερέωση της πλάτης "Α2" στην πλάτη της καρέκλας Crescendo (Εικ. 7) και στη συνέχεια τυλίξτε την ταινία γύρω από την πλάτη και στερεώστε την χρησιμοποιώντας την κατάλληλη αγκράφα "Α1" (Εικ. 8).

ΠΡΟΣΟΧΗ: Μόλις ολοκληρωθεί αυτή η λειτουργία, τραβήξτε το πάνω μέρος του ρηλάς προς τα πάνω για να ελέγξετε τη σωστή προσαρμογή του.

7. Για να συναρμολογήσετε το ύφασμα στο κάθισμα, αποσυνδέστε πρώτα τις ζώνες ασφαλείας πατώντας το κεντρικό κουμπί στο διαχωριστικό ποδιών (Εικ. 9)
8. Στη συνέχεια, τοποθετήστε τους ιμάντες της ζώνης ασφαλείας στις κατάλληλες υποδοχές στο ύφασμα "Β", όπως φαίνεται στην Εικ. 10.

ΡΥΘΜΙΣΗ ΤΗΣ ΠΛΑΤΗΣ

Η πλάτη διαθέτει 2 θέσεις ανάκλισης.

ΠΡΟΕΙΔΟΠΟΙΗΣΗ: Πριν από τη χρήση, να βεβαιώνετε πάντα ότι η πλάτη είναι σωστά μπλοκαρισμένη.

9. Για να ρυθμίσετε την κλίση της πλάτης από την επίπεδη προς την κεκλιμένη θέση, πατήστε το κουμπί που βρίσκεται κάτω από το κάθισμα "Α6", αλλάξτε την κλίση και αφήστε το για να εξασφαλίσετε το κλειδώμα στη δεύτερη θέση όπως υποδεικνύεται στην (Εικ. 11Α) και (Εικ. 11Β). Αυτή η ενέργεια μπορεί να πραγματοποιηθεί ακόμα και με το παιδί στο ρηλάς, με τις ειδικές ζώνες ασφαλείας δεμένες.

ΠΡΟΣΟΧΗ: Με το βάρος του παιδιού οι ενέργειες αυτές μπορεί να είναι δυσκολότερες.

ΧΡΗΣΗ ΖΩΝΩΝ ΑΣΦΑΛΕΙΑΣ

ΠΡΟΣΟΧΗ: Η χρήση των ζωνών ασφαλείας διαχωριστικό ποδιών είναι απαραίτητη προκειμένου να εξασφαλιζεται η ασφάλεια του παιδιού.

Το ρηλάς διαθέτει ζώνες ασφαλείας 5 σημείων "Α5".

10. Στερεώστε το παιδί με τις ζώνες. Στερεώστε τις αγκράφες μέσης στις αγκράφες των ώμων (Εικ. 12) και στη συνέχεια αγκιστρώστε τις στο διαχωριστικό ποδιών (Εικ. 13) προσαρμόζοντας το μήκος ενεργώντας στα κατάλληλα ρυθμιστικά ώστε να προσαρμόζονται στο παιδί.

ΠΡΟΣΟΧΗ: Όταν χρησιμοποιείτε το ρηλάς, θυμηθείτε να δένετε πάντα τις ζώνες περνώντας τες γύρω από το διαχωριστικό για τα

πόδια και να επαληθεύετε το σωστό τέντωμα και τη σωστή στερέωσή τους.

ΜΠΑΡΑ ΠΑΙΧΝΙΔΙΟΥ

11. Συνδέστε τη μπάρα παιχνιδιού "C" σε μία από τις μακριές πλευρές του ρηλάς. Για να το κάνετε αυτό, ανασηκώστε το ύφασμα και εισαγάγετε τον οδηγό που βρίσκεται στο άκρο της μπάρας παιχνιδιού μέσα στην υποδοχή σε μία από τις ράγες στις πλευρές της δομής "Α3" του ρηλάς (Εικ. 14). Στη συνέχεια, σύρετε τη μπάρα παιχνιδιού στην επιθυμητή θέση.

ΠΡΟΣΟΧΗ: Πριν από κάθε χρήση, να βεβαιώνετε πάντα ότι η μπάρα παιχνιδιού είναι σωστά στερεωμένη.

12. Τα παιχνιδάκια "C1" μπορούν να κρεμαστούν στη μπάρα εισάγοντας τις ταινίες στις ειδικές οπές που υπάρχουν στη μπάρα (Εικ. 15) και στερεώνοντας με το ειδικό βέλκρο.

ΑΦΑΙΡΕΣΗ ΤΗΣ ΕΠΕΝΔΥΣΗΣ

Μπορείτε να αφαιρέσετε το ύφασμα από το ρηλάς για να το πλύνετε.

13. Αφαιρέστε το ύφασμα "Β" από το κάθισμα και αφαιρέστε τις ζώνες ασφαλείας "Α5" από τις σχισμές.

Για να επαναποθετήσετε το ύφασμα προχωρήστε προς την αντίθετη κατεύθυνση.

ΑΦΑΙΡΕΣΗ ΡΗΛΑΣ

Για να αφαιρέσετε το ρηλάς από την καρέκλα Crescendo Up/ Crescendo Lite, εκτελέστε τις ακόλουθες ενέργειες:

14. Αποσυνδέστε τον ιμάντα με την αγκράφα "Α1" από το στήριγμα στερέωσης της πλάτης "Α2"
15. Αποσυνδέστε το ρηλάς πατώντας το κουμπί που βρίσκεται κάτω από το κάθισμα της καρέκλας Crescendo Up/Lite και περιστρέψτε τον αριστερότροφα (Εικ. 17). Σηκώστε το για να το αφαιρέσετε εντελώς από το κάθισμα.

ΕΓΓΥΗΣΗ

Το προϊόν είναι εγγυημένο για κάθε παράλειψη συμμόρφωσης υπό κανονικές συνθήκες χρήσης όπως προβλέπεται από τις οδηγίες χρήσης.

Συνεπώς, η εγγύηση δεν θα ισχύει, αν οι ζημιές οφείλονται σε ακατάλληλη χρήση, φθορά ή τυχαία γεγονότα. Για ελαττώματα συμμόρφωσης κατά τη διάρκεια της εγγύησης, ανατρέξτε στις ειδικές διατάξεις των εθνικών κανονισμών που ισχύουν στη χώρα αγοράς, όπου ισχύουν.



TR KULLANIM TA- LİMATLARI

0 - 6 ay

**ÖNEMLİ! DİKKATLİ
BİR ŞEKİLDE OKU-
YUN VE İLERİDE
BAŞVURMAK ÜZERE
SAKLAYIN.**

UYARI: KULLANMAYA BAŞLAMADAN ÖNCE ÜRÜNÜN TÜM PLASTİK POŞETLERİ VE AMBALAJ MALZEMELERİNİ ÇIKARIP ATINIZ VE BUNLARI ÇOCUKLARIN ULAŞAMAYACAKLARI YERLERDE SAKLAYINIZ.

UYARILAR

- **UYARI:** Yalnızca evde kullanım içindir.
- **UYARI:** Yaş aralığı: doğumdan 6 aya kadar.
- **UYARI:** Çocuğu asla yalnız bırakmayınız.
- **UYARI:** Çocuk oturmaya çalışmaya

başladığında ürünü kullanmayı bırakın.

- **UYARI:** Daima emniyet kemeri sistemini kullanın.
- Çocuk bebek ana kucağı içerisindeyken, daima emniyet kemeri sistemini kullanın; kayışların uzunluğunu gereken şekilde ayarlayınız.
- **UYARI:** Ürünü taşımak için kesinlikle oyuncak barını kullanmayın.
- **UYARI:** Bebek içindeyken bu ürünü taşımayınız ya da kaldırmayınız.
- **UYARI:** Çocuğunuzu asla bu ürünün içinde uyutmayın. Bu ürün, bir yatak ya da beşik yerine geçmez. Çocuğunuzun uyuması gerektiğinde, onu uygun bir yatağa veya beşiğe yatırmanız tavsiye edilir.
- **UYARI:** Herhangi bir parçanın kırık veya eksik olması durumunda ürünü kullanmayın.
- **UYARI:** Üretici tarafından verilmeyen ve onaylanmayan aksesuar, yedek parça ve başka parçalar takmayınız.
- Ürün ve tüm bileşenleri, daima bir yetişkin tarafından monte edilmelidir.
- Ana kucağını bir defada birden fazla çocuk için kullanmayın.
- Ana kucağını, tamamen yatay olmayan yüzeyler üzerinde kesinlikle bırakmayın.
- Ana kucağının yakınlarında oynayan çocukları daima denetleyiniz.
- Yangın tehlikelerini önlemek için, ana kucağını ısı kaynaklarının, elektrikli veya gazlı cihazlar vb.'nin yakınında bırakmayın.
- Kılıfın koltuğun gövdesine sağlamsabitlendiğinden emin olunuz.
- Kesinlikle çocuğunuzu motorlu



- araçlarda taşımak için kullanmayınız.
- Tüm parçaların doğru olarak bağlandığından olduğundan emin olunuz.
 - Aşınmış parçalar, gevşemiş vidalar, aşınmış veya dikişi sökülmüş malzemeler bakımından düzenli olarak kontrol ediniz ve tüm hasarlı parçaları derhal değiştiriniz.
 - Ana kucağını, çocuğun tırmanabileceği veya ip, perde ya da doluşmaya veya boğulmaya neden olabilecek diğer nesnelerin bulunduğu pencerelerin ya da duvarların yakınına koymayın.
 - Çocuğun dengesini kaybedip düşmesini önlemek için, ana kucağını pencerelerin veya duvarların yakınına koymayın.
 - **UYARI:** Bu ürün yalnızca yetişkin gözetimi altında kullanılmalıdır.
 - **UYARI:** Ürünün montajı yalnızca bir yetişkin tarafından yapılmalıdır.
 - **UYARI:** Ürünü, aşınma ve hasar belirtileri bakımından düzenli olarak kontrol ediniz.
 - Oyuncak barının sallanan oyuncağının sabitleme sistemlerini uzatmak için ip eklemeyiniz ve düğüm/ilmek atmayınız: bu, yanlışlıkla boğulma tehlikesi oluşturabilecek ilmeklerin meydana gelmesine neden olabilir. Oyuncak barının veya sallanan oyuncağın herhangi bir parçasında hasar olması durumunda, bunları kullanmayınız ve çocuklardan uzak tutunuz.
 - Kullanılmadığı zamanlarda ürünü çocukların erişemeyeceği bir yerde saklayınız.

BAKIM VE ONARIM

- Bu ürün, düzenli bakım gerektirir.
- Temizleme ve bakım işlemleri, yalnızca bir yetişkin tarafından gerçekleştirilmelidir.

- Ana kucağında kırık, yırtık veya eksik parça olup olmadığını düzenli aralıklarla kontrol ediniz; bunlar söz konusu ise ürünü kullanmayınız.
- Ürünü yıkamaya ilişkin talimatlar için, lütfen bakım etiketine başvurunuz; kapağı çıkarmak için, SÖKÜLEBİLİR KAPAK ile ilgili paragrafa başvurunuz.



Elde yıkayınız



Ağartıcı kullanmayınız



Kurutma makinesinde kurutmayınız



Ütülemeyiniz



Kuru temizlemeye vermeyiniz

- Her yıkamadan sonra kumaşın ve dikişlerin iyi durumda olduğunu kontrol ediniz.

BİLEŞENLER

Bileşenler

A – Ana kucağı koltuğu

A1 – Tokalı kemer

A2 – Sırt desteği bağlantısı

A3 – Oyuncak barı bağlantısı için yan raylar

A4 – Sabitleme tabanı

A5 – 5 noktalı emniyet kemeri

A6 – Yatırma açısı ayar düğmesi

B – Kumaş

C – Oyuncak barı

C1 – Oyuncak barı için asılı oyuncaklar

MONTAJ

Ana kucağını Crescendo Up/Crescendo Lite mama sandalyesine monte etmek için aşağıdaki işlemler yürütülmelidir:

UYARI: ürün yalnızca aksesuar ayakları olmaksızın takılmış halde Chicco Crescendo Up / Crescendo Lite çok amaçlı yüksek mama sandalyeleri ile uyumludur.

1. Crescendo Up/Lite mama sandalyesinin çerçevesini uç konuma ulaşılana kadar arka ayakları birbirinden uzaklaştırarak açın (Şek. 1).
2. Mama sandalyesinin yanlarındaki pimleri tekrar yerine getirmek için kolu çevirin ve Crescendo Up/Lite mama sandalyesinin altında bulunan düğmeye basın (Şek. 2)
3. Kolu ve düğmeyi basılı tutarak, yatay düzlemi konumlandırın, ardından kolu ve serbest bırakma düğmesini serbest bırakarak pimlerin arka bacak üzerindeki uygun deliklere bağlanmasını sağlayın (Şek. 3).

UYARI: Bu adımı tamamladıktan sonra, düzgün şekilde sabitlendiğinden emin olmak için koltuğa hafifçe bastırın.

4. Crescendo Up/Lite mama sandalyesinin altında bulunan serbest bırakma düğmesine basın (Şek. 4A) ve aynı anda kapağı saat yönünün tersine çevirin (Şek. 4B). Ardından, yükseltmek için parmaklarınızı alttaki deliklerden geçirerek kapağı sökün (Şek. 5).
5. Ana kucağını "A" şeklinde gösterildiği gibi yerleştirin ve ana kucağı "A4" sabitleme tabanını mama sandalyesi alanındaki yuvalara yerleştirin ve yerine kilitletiğini onaylayan bir "tık" sesi duyulana kadar saat yönünde döndürün (Şek. 6)
6. Sırt Desteği Bağlantısını "A2" Crescendo mama sandalyesinin sırt desteğine doğru konumlandırın (Şek. 7). Daha sonra kayışı sırt desteğinin etrafına sarın ve toka "A1" ile sabitleyin (Şek. 8).

UYARI: Bu işlem gerçekleştirildikten sonra, iyice sabitlendiğinden emin olmak için ana kucağı üst kısmını yukarı doğru çekin.

7. Kumaşı sandalyeye yerleştirmek için ilk başta bacak arası kemerinde bulunan orta düğmeye basarak emniyet kemerlerini serbest bırakın (Şek. 9)



8. Daha sonra, emniyet kemeri kayışlarını Şek. 10'da gösterildiği gibi kumaş "B" üzerindeki uygun yuvalara takın.

SIRT DESTEĞİNİN AYARLANMASI

Sirt desteği 2 konumda yatırılabilir.

UYARI: Kullanmadan önce sirt desteğinin doğru şekilde kilitlemiş olduğunu her zaman kontrol ediniz.

9. Sirt desteğinin açısını yatma pozisyonundan eğimli pozisyona ayarlamak için, sandalye "A6" altındaki düğmeye basın, eğimi ayarlayın ve (Şek. 11A) ve (Şek. 11B)'de gösterildiği gibi ikinci konuma kilitlemek için düğmeyi bırakın. Bu işlem, çocuk ana kucağında oturur ve emniyet kemerleri takılı haldeyken de yapılabilir.

UYARI: Çocuğun ağırlığı, bu işlemleri zorlaştırabilir.

EMNİYET KEMERİNİN KULLANIMI

UYARI: Çocuğun güvenliğini garanti altına almak için emniyet kemerleri ve bacak arası kemeri kullanılmalıdır

Ana kucağı, 5 noktalı emniyet kemeri "A5" içerir.

10. Çocuğu emniyet kemerleriyle bağlayın. Bel tokalarını omuz tokalarına (Şek. 12) bağlayın ve ardından bunları bacak arası kemerine bağlayın (Şek. 13). Kemerlerin uzunluğunu çocuğa uyacak şekilde ayarlamak için kemer ayarlayıcılarını kullanın.

UYARI: Ürünü kullanırken, şeritleri her zaman bacak arası şeridine takarak bağlayınız ve yeterince sıkı olduklarını ve uygun şekilde bağlandıklarını kontrol ediniz.

OYUNCAK BARI

11. Oyuncak barını "C" ana kucağının uzun kenarlarından birine bağlayın. Bunu, kumaşı kaldırarak ve oyuncak barının ucunda bulunan kılavuzu, ana kucağının yanlarında bulunan raylardan "A3" birine yerleştirerek yapın (Şek. 14). Daha sonra, istenilen konuma ulaşılan kadar oyuncak barını ray boyunca ilerletin.

UYARI: Her kullanımdan önce, oyuncak barının düzgün bir şekilde sabitlenmiş olduğunu daima kontrol ediniz.

12. Oyuncaklar "C1", kemerler bardaki deliklere sokularak (Şek. 15) ve sabitlenmeleri için cırt cırt kullanılarak oyuncak barına tespit edilebilir.

KILIFIN ÇIKARILMASI

Ana kucağının kumaşı çıkarılabilir ve yıkanabilir.

13. Kumaşı "B" mama sandalyesinden çıkarın ve emniyet kemerlerini "A5" düğme iliklerinden çekin.

Kumaşı tekrar yerine takmak için işlemi ters sıradan tekrarlayın.

ANA KUCAĞININ SÖKÜLMESİ

Ana kucağını Crescendo Up/Crescendo Lite mama sandalyesinden çıkarmak için şu adımları izleyin:

14. Kemeri ve tokayı "A1" ve sirt destek bağlantısından "A2" ayırın

15. Crescendo Up/Lite mama sandalyesinin oturma alanının altındaki düğmeye basıp saat yönünün tersine çevirerek ana kucağını ayırın (Şek. 17). Ana kucağını sandalyeden ayırmak için kaldırın.

GARANTİ

Ürün, talimatlarda belirtilen normal kullanım koşullarında, tüm uygunluk kusurlarına karşı garantilidir.

Bu nedenle garanti, hatalı kullanım, aşınma veya kazara meydana gelen olaylardan kaynaklanan hasar durumunda geçerli değildir. Uygunluğa ilişkin kusurlara dair garantinin süresi için mümkün olduğu durumlarda lütfen satın alınan ülkede geçerli ulusal kanunların özel hükümlerine bakınız.

UK ПОСІБНИК З ЕКСПЛУАТАЦІЇ

0 – 6 місяців

ВАЖЛИВО! УВАЖНО ПРОЧИТАЙТЕ ТА ЗБЕРЕЖІТЬ ДЛЯ ВИКОРИСТАННЯ В МАЙБУТНЬОМУ.

УВАГА: ПЕРЕД ВИКОРИСТАННЯМ ПРИБЕРІТЬ І ВИКИНЬТЕ ПЛАСТИКОВІ ПАКЕТИ ТА ВСІ ЕЛЕМЕНТИ УПАКОВКИ ВИРОБУ АБО ЗБЕРІГАЙТЕ ЇХ У НЕДОСЯЖНОМУ ДЛЯ ДІТЕЙ МІСЦІ.

ПОПЕРЕДЖЕННЯ

- **УВАГА:** Виріб призначено лише для домашнього використання.
- **УВАГА:** Допустимий вік дитини: від народження до 6 місяців.
- **УВАГА:** Ніколи не залишайте дитину без нагляду.
- **УВАГА:** Використання виробу слід припинити, коли дитина починає робити спроби сісти.

- **УВАГА:** Завжди використовуйте систему безпеки.
- Завжди під час знаходження дитини у кріслі-гойдалці використовуйте фіксувальні ремені; за необхідності відрегулюйте їхню довжину спеціальними регуляторами.
- **УВАГА:** Ніколи не використовуйте ігрову консоль для перенесення виробу.
- **УВАГА:** Не пересувайте і не піднімайте виріб з дитиною всередині.
- **УВАГА:** Ніколи не кладіть дитину спати у виробі. Виріб не замінює ліжечко або колиску. Для сну покладіть дитину в ліжечко або у відповідну колиску.
- **УВАГА:** Не використовуйте виріб з пошкодженими або відсутніми деталями.
- **УВАГА:** Забороняється використання не схвалених виробником запасних частин або аксесуарів.
- Складання виробу і всіх його компонентів має здійснюватися виключно дорослим.
- Не усаджуйте у крісло-гойдалку більше однієї дитини одночасно.
- В жодному разі не залишайте крісло-гойдалку на нерівних поверхнях.
- Не дозволяйте іншим дітям гратися біля крісла-гойдалки без нагляду.
- Щоб не допустити ймовірність виникнення пожежі, не залишайте виріб поряд з джерелами тепла, електроприладами, газовою плитою тощо.
- Перевіряйте, щоб чохол був завжди правильно закріплений на

каркасі крісла-гойдалки.

- Ніколи не використовуйте виріб для перевезення дитини у транспортному засобі.
- Обов'язково завжди перевіряйте, щоб всі компоненти були правильно встановлені і закріплені.
- Регулярно перевіряйте, щоб у виробі не було зношених частин, послаблених гвинтів, потертих матеріалів і швів, що розійшлися. негайно замінійте ушкоджені частини.
- Не встановлюйте виріб з дитиною біля вікон або стін, де дроти, порт'єри або інші речі можуть бути використані дитиною для вилізання вгору або можуть стати причиною удушення.
- Не встановлюйте виріб біля вікон або стін, щоб дитина не змогла відштовхуватися від них із подальшим ризиком втрати рівноваги і падіння.
- **УВАГА:** Ігрова консоль завжди має використовуватися під наглядом з боку дорослого.
- **УВАГА:** Збирання виробу має виконуватися тільки дорослою особою.
- **УВАГА:** Регулярно перевіряйте стан зношення виробу та наявність розривів.
- Не додавайте тасьми або шнурів, щоб подовжити системи для закріплення підвісних іграшок ігрової консолі, не застосовуйте жодних петель/вузлів: це може викликати ненавмисне утворення небезпечних вузлів-зашморгів, які можуть призвести до удушення. В разі пошкодження не використовуйте

ігрову консоль та підвісні іграшки та зберігайте їх в недоступному для дітей місці.

- Якщо виріб не використовується впродовж тривалого часу, тримайте його подалі від дитини.

РЕКОМЕНДАЦІЇ З ЧИЩЕННЯ ТА ДОГЛЯДУ

- Виріб потребує регулярного догляду.
- Операції з очищення і догляду мають виконуватися дорослою особою.
- Регулярно перевіряйте виріб на наявність можливих пошкоджень, поломок або відсутніх частин: в такому разі не використовуйте його.
- Під час прання дотримуйтеся вказівок на етикетці виробу; процедуру зняття чохла описано в однойменному розділі.

 Прати вручну у холодній воді

 Не відбілювати

 Не сушити у механічний спосіб

 Не прасувати

 Не надавати хімічній чистці

- Після кожного миття перевіряйте текстильну оббивку і шви на міцність.

КОМПОНЕНТИ

Компоненти

A. Крісло-гойдалка

A1. Ремінь з пряжкою

A2. Кронштейн кріплення спинки

A3. Бічні рейки для кріплення ігрової консолі

A4. Кріпильна основа

A5. 5-точкові ремені безпеки

A6. Кнопка регулювання нахилу спинки

B. Текстильна оббивка

C. Ігрова консоль

C1. Підвісні іграшки для ігрової консолі

ЗБИРАННЯ

Щоб встановити крісло-гойдалку на сидіння Crescendo Up/ Crescendo Lite, необхідно виконати такі дії:

УВАГА: Виріб сумісний виключно з сидіннями для годування Crescendo Up/Crescendo Lite, зібраними в конфігурації без додаткових ніжок.

1. Відкрийте каркас сидіння Crescendo Up/Crescendo Lite, розвівши задні ніжки до упору (рис. 1).
2. Поверніть важіль і натисніть кнопку під сидінням Crescendo Up/Lite, щоб втягнути штифти з боків сидіння (рис. 2).
3. Утримуючи важіль і кнопку натиснутими, розташуйте сидіння горизонтально, потім відпустіть важіль і кнопку розблокування, щоб штифти увійшли у відповідні отвори на задній ніжці (рис. 3).

УВАГА: Після завершення цієї операції злегка натисніть на поверхню сидіння, щоб переконатися, що вона правильно прикріплена.

4. Натисніть кнопку розблокування, розташовану під сидінням



Crescendo Up/Lite (рис. 4А), і одночасно поверніть кришку проти годинникової стрілки (рис. 4В). Потім зніміть кришку, потягнувши її пальцями через отвори внизу (рис. 5).

5. Встановіть крісло-гойдалку А, як показано на рисунку, вставивши кріпильну основу крісла-гойдалки А4 у відповідні прорізи на поверхні сидіння і поверніть за годинниковою стрілкою так, щоб крісло зафіксувалося на сидінні (до клацання) (рис. 6).
6. Вставте кронштейн кріплення спинки А2 в спинку сидіння Crescendo (рис. 7), потім оберніть ремінь навколо спинки і закріпіть його за допомогою пряжки А1 (рис. 8).

УВАГА: Після цього потягніть верхню частину гойдалки вгору, щоб переконатися у її правильному закріпленні.

7. Щоб встановити текстильну оббивку на сидіння, відстебніть реміні безпеки, натиснувши центральну кнопку на розмежувачі для ніг (рис. 9).
8. Потім вставте реміні безпеки в прорізи на текстильній оббивці В, як показано на рис. 10.

РЕГУЛЮВАННЯ СПИНКИ

Спинка має 2 положення нахилу.

УВАГА: Перед використанням завжди перевіряйте, щоб спинка була правильно заблокована.

9. Для зміни нахилу спинки з горизонтального на похиле натисніть кнопку під сидінням А6, змініть нахил і відпустіть кнопку, щоб зафіксувати спинку в новому положенні, як показано на рис. 11А та 11В. Цю операцію також можна виконувати, коли дитина знаходиться у кріслі/гойдалці з пристебнутими відповідними ремнями безпеки.

УВАГА: Якщо у кріслі знаходиться дитина, регулювання може бути дещо ускладнене.

ВИКОРИСТАННЯ РЕМЕНІВ БЕЗПЕКИ

УВАГА: Використання ременів безпеки з розмежувачем для ніг є важливим для забезпечення безпеки дитини.

Крісло-гойдалка має 5-точкові реміні безпеки А5.

10. Зафіксуйте дитину ремнями. Пристебніть поясні реміні до плечових пряжок (рис. 12), а потім — до розмежувача для ніг (рис. 13), відрегулювавши довжину повзунками відповідно до зросту дитини.

УВАГА: Під час використання завжди застібайте реміні безпеки, вставляючи їх у розмежувач для ніг. Перевіряйте правильність натягування та фіксації.

ІГРОВА ПАНЕЛЬ

11. Прикріпіть ігрову консоль С до одного з довгих боків гойдалки. Для цього підніміть текстильну оббивку і вставте напрямну на кінці ігрової консолі в паз однієї з рейок з боків каркасу А3 гойдалки (рис. 14). Потім пересуньте ігрову консоль у потрібне положення.

УВАГА: Перед кожним використанням завжди перевіряйте, щоб ігрова консоль була правильно встановлена.

12. Підвісні іграшки С1 можна чіпляти на ігрову консоль, вставляючи стрічки у відповідні отвори на консолі (рис. 15) та фіксуючи відповідними липучками.

ЯК ЗНЯТИ ОББИВКУ

Текстильну оббивку крісла-гойдалки можна знімати, щоб випрати її.

13. Зніміть текстильну оббивку В з сидіння і витягніть реміні безпеки А5 з прорізів.

Щоб встановити оббивку на місце, дійте у зворотному напрямку.

ЗНЯТТЯ ГОЙДАЛКИ

Щоб зняти крісло-гойдалку з сидіння Crescendo Up/Crescendo Lite, виконайте такі дії:

14. Від'єднайте ремінь пряжки А1 від кронштейна кріплення спинки А2.
15. Від'єднайте крісло-гойдалку, натиснувши кнопку під сидінням Crescendo Up/Lite і повернувши крісло проти годинникової стрілки (рис. 17). Підніміть крісло, щоб повністю зняти його з сидіння.

ГАРАНТІЯ

Виробник гарантує відсутність дефектів виробу за нормальних умов використання, передбачених у посібнику з експлуатації.

Відтак, гарантія не буде діяти в разі ушкоджень, які з'явилися внаслідок неправильної експлуатації, зношення або випадкових подій. Про строк дії гарантії відповідності можна дізнатись з відповідних положень чинного національного законодавства країни, в якій придбано виріб, якщо вони передбачені.



RU ИНСТРУКЦИЯ ПО ЭКСПЛУАТАЦИИ

0 - 6 М

ВАЖНО! ВНИМАТЕЛЬНО ПРОЧИТАЙТЕ ИНСТРУКЦИЮ И СОХРАНИТЕ ЕЕ ДЛЯ ПОСЛЕДУЮЩИХ КОНСУЛЬТАЦИЙ.

ВНИМАНИЕ: ПЕРЕД ИСПОЛЬЗОВАНИЕМ СНИМИТЕ С ИЗДЕЛИЯ ВСЕ ВОЗМОЖНЫЕ ПЛАСТИКОВЫЕ ПАКЕТЫ И ЭЛЕМЕНТЫ УПАКОВКИ И ДЕРЖИТЕ ИХ ВДАЛИ ОТ ДЕТЕЙ.

МЕРЫ ПРЕДОСТОРОЖНОСТИ

- **ВНИМАНИЕ:** предусмотрено только для домашнего использования.
- **ВНИМАНИЕ:** Изделие предусмо-

рено с рождения до 6 месяцев.

- **ВНИМАНИЕ:** Не оставляйте ребёнка без присмотра.
- **ВНИМАНИЕ:** Прекратите пользоваться изделием в возрасте, когда ребенок пытается садиться.
- **ВНИМАНИЕ:** Обязательно используйте систему крепления.
- Когда ребенок сидит в сидении, всегда используйте систему удерживания; отрегулируйте длину ремней при помощи соответствующих регуляторов.
- **ВНИМАНИЕ:** Никогда не используйте игровую дугу для транспортировки изделия.
- **ВНИМАНИЕ:** Не перемещайте и не поднимайте изделие с находящимся в нём ребёнком.
- **ВНИМАНИЕ:** Никогда не оставляйте ребенка спать в этом изделии. Данное изделие не заменяет кровать или колыбель. Сонного ребенка следует укладывать в кроватку или колыбель.
- **ВНИМАНИЕ:** Не используйте изделие, если какой-либо из его компонентов сломан или отсутствует.
- **ВНИМАНИЕ:** Не используйте аксессуары или запасные части, если они не одобрены производителем.
- Сборка изделия и всех его компонентов должна выполняться только взрослыми.
- Не усаживайте в сидение нескольких малышей.
- Ни в коем случае не ставьте изделие на неровные поверхности.
- Не позволяйте другим детям играть рядом с изделием.

- Чтобы избежать случайного возгорания, не оставляйте изделие вблизи источников тепла, электрических или газовых приборов и т.д.
- Убедитесь в том, что чехол всегда надлежащим образом прикреплен к конструкции изделия.
- Запрещается использовать изделие для перевозки ребёнка в автомобиле.
- Обязательно проверяйте надежное и правильное крепление всех компонентов.
- Периодически проверяйте компоненты изделия на предмет износа; винты должны быть хорошо затянуты; не должно быть изношенных или выцветших тканей. Немедленно заменяйте поврежденные компоненты.
- Не ставьте сидение с ребенком рядом со стенами или окнами, портьерами, шнурами и подобными элементами, которые ребенок может использовать, чтобы выбраться наружу. Портьеры, шнуры и подобные элементы могут послужить источником удушья.
- Не устанавливайте сидение с ребенком вблизи окон или стен, чтобы ребенок не потерял равновесие и не упал, отталкиваясь от них.
- **ВНИМАНИЕ:** Изделие должно использоваться под присмотром взрослых.
- **ВНИМАНИЕ:** Сборку данного изделия должны осуществлять только взрослые
- **ВНИМАНИЕ:** Регулярно про-

веряйте состояние изделия на предмет износа или возможных поломок.

- Не привязывайте шнуры к планке с игрушками с целью удлинения крепежных систем и не завязывайте узлы/петли: скользящие узлы, могут послужить причиной удушья. При обнаружении неисправностей не используйте планку с игрушками и держите её в недоступном для детей месте.
- Когда изделие не используется, следует хранить его в недоступном для детей месте.

СОВЕТЫ ПО УХОДУ

Данное изделие требует периодического ухода.

- Очистка и уход должны выполняться только взрослыми.
- Регулярно проверяйте изделие на предмет поломок, разрывов, повреждений или недостающих частей: в этом случае прекратите использование.
- На этикетке изделия указаны рекомендации по стирке: для снятия чехла см. раздел «СНЯТИЕ ЧЕХЛА».

 Стирать вручную в холодной воде

 Не отбеливать

 Не сушить в сушильном барабане

 Не гладить

 Не подвергать химчистке

- После каждой стирки проверяйте ткани и швы на прочность.

КОМПОНЕНТЫ ИЗДЕЛИЯ

Компоненты изделия

A - Сиденье-шезлонг

A1 - Ремень с замком

A2 - Опора для крепления спинки

A3 - Боковые направляющие, фиксирующие планку с игрушками

A4 - Основание крепления

A5 - 5-точечные ремни безопасности

A6 - Кнопка регулировки наклона

B - Ткань

C - Планка с игрушками

C1 - Подвесные игрушки для планки с игрушками

СБОРКА

Для установки сидения на стульчик Crescendo Up/Crescendo Lite необходимо выполнить следующие действия:

ВНИМАНИЕ: изделие совместимо только с новыми стульчиками Chicco Crescendo UP/ Crescendo Lite, собранными в конфигурации

без дополнительных ножек.

1. Откройте конструкцию, выдвинув задние ножки до упора (рис. 1).
2. Поверните рычаг и нажмите кнопку, находящуюся под сиденьем стульчика Crescendo Up/Lite, чтобы выдвинуть штифты по бокам кресла (рис. 2)
3. Удерживая рычаг и кнопку нажатыми, установите сиденье в горизонтальное положение, а затем отпустите рычаг и кнопку так, чтобы штифты вошли в соответствующие отверстия в задней ножке (рис. 3).

ВНИМАНИЕ: После этого слегка надавите на сиденье изделия, чтобы убедиться, что оно правильно зафиксировано..

4. Нажмите кнопку фиксатора, находящуюся под сиденьем стульчика Crescendo Up/Lite (рис. 4А), и одновременно поверните крышку против часовой стрелки (рис. 4В). Затем снимите крышку, просунув пальцы через отверстия под ней (рис. 5).
5. Установите сиденье «А», как показано на рисунке, вставив крепежное основание «А4» в соответствующие пазы на поверхности сиденья стульчика и поворачивайте по часовой стрелке, пока не услышите щелчок, свидетельствующий о полной фиксации (рис. 6)
6. Установите опору крепления спинки «А2» на спинку стульчика Crescendo (рис. 7), затем оберните ремень вокруг спинки и закрепите его с помощью соответствующего замка «А1» (рис. 8).

ВНИМАНИЕ: После этого потяните верхнюю часть сидения вверх, чтобы убедиться, что оно правильно закреплено..

7. Чтобы натянуть чехол на сиденье, отстегните ремни безопасности, нажав центральную кнопку на разделительном ремне для ног (рис. 9).
8. Затем вставьте ремни безопасности в прорези на чехле 'В', как показано на рис. 10.

РЕГУЛИРОВКА СПИНКИ

Спинка имеет 2 положения наклона.

ВНИМАНИЕ: Перед использованием обязательно проверьте, что спинка надежно зафиксирована..

9. Чтобы отрегулировать наклон спинки, переведя ее из положения лежа на наклонное положение, нажмите кнопку под сиденьем «А6», измените наклон и отпустите ее, зафиксировав во втором положении, как показано на (рис.11А) и (рис.11В). Эту операцию можно выполнять, даже если ребенок находится в сидении с пристегнутыми ремнями безопасности.

ВНИМАНИЕ: Когда ребенок находится в сидении, указанные операции могут быть затруднены.

ИСПОЛЬЗОВАНИЕ РЕМНЕЙ БЕЗОПАСНОСТИ

ВНИМАНИЕ: Обязательно используйте ремни безопасности и разделительный ремень для ног, так как они гарантируют безопасность ребёнка.

Сидение оснащено 5-точечными ремнями безопасности «А5».

10. Закрепите ребенка ремнями безопасности. Пристегните поясные замки к замкам плечевых ремней (рис. 12), а затем зацепите их за разделительный ремень между ног (рис. 13), отрегулировав длину в соответствии с телосложением ребенка.

ВНИМАНИЕ: Не забывайте перед началом использования застегивать ремни безопасности, а также паховый ремень, проверяя правильное натяжение и правильное крепление.

ПЛАНКА С ИГРУШКАМИ

11. Прикрепите перекладину с игрушками «С» к одной из длинных боковин сидения. Для этого необходимо поднять чехол и вставить направляющую на конце перекладины с игрушками в паз одной из направляющих по бокам конструкции 'А3' сидения (рис. 14). Затем переместите планку с игрушками в нужное положение.

ВНИМАНИЕ: Перед каждым использованием обязательно проверяйте надежное крепление планки.

12. Прикрепите игрушки «С1» к перекладине тесьмой; вставьте тесьму в специальные отверстия на перекладине (Рис. 15) и закрепите липучкой.

КАК СНЯТЬ/ВСТАВИТЬ ОСНОВУ

Можно снять с сидения обивку, чтобы постирать.

13. Снимите ткань 'В' с сиденья и извлеките ремни безопасности «А5» из прорезей.

Чтобы вернуть чехол на место, выполните действия в обратном порядке.

СНЯТИЕ СИДЕНИЯ

Чтобы снять сидение со стульчика Crescendo Up/Crescendo Lite, выполните следующие действия:

14. Отсоедините ремень с замком «А1» от опоры крепления спинки «А2»
15. Отстегните сидение, нажав на кнопку под сиденьем стульчика Crescendo Up/Lite и повернув ее против часовой стрелки (рис. 17). Приподнимите его, чтобы полностью снять со стульчика.

ГАРАНТИЯ

Производитель гарантирует отсутствие дефектов при условии соблюдения правил эксплуатации изделия.

Гарантия не будет действительна в случае ущерба, обусловленного несоответствующим использованием, изнашиванием или непредвиденными обстоятельствами. Срок действия гарантии на заводские дефекты предусмотрен нормативами, действующими в стране покупки, где это применяется.

SV BRUKSANVISNING

0 - 6 mån

VIKTIGT! LÄS NOGA OCH FÖRVARA FÖR FRAMTIDA BRUK.

VARNING: FÖRE ANVÄNDNING SKA DU TA BORT OCH SLÄNGA EVENTUELLA PLASTPÅSAR OCH ALLT FÖRPACKNINGSMATERIAL, ELLER FÖRVARA UTOM RÄCKHÅLL FÖR BARN.

VARNINGAR

- **VARNING:** Bara för användning i hemmet.
- **VARNING:** Tillåten användningsålder: Från födseln till 6 månader.
- **VARNING:** Lämna aldrig barnet utan uppsikt.
- **VARNING:** Sluta använda produkten när barnet börjar sitta själv utan stöd.
- **VARNING:** Fastspänningssystemet ska alltid användas.
- Använd alltid fastspänningssystemet när barnet sitter i babysittern. Ställ eventuellt in längden på dem med de avsedda justeringsdonen.
- **VARNING:** Lekbågen får inte an-

vändas som handtag för att bära produkten.

- **VARNING:** Flytta eller lyft inte denna produkt när barnet sitter i den.
- **VARNING:** Låt aldrig barnet sova i denna produkt. Denna produkt ersätter inte en barnsäng eller vagg. Lägg barnet i en lämplig barnsäng eller vagg om det behöver sova.
- **VARNING:** Använd inte produkten om någon del är trasig eller saknas.
- **VARNING:** Använd bara tillbehör eller reservdelar som godkänts av tillverkaren.
- Montering av produkten och alla dess komponenter får endast göras av en vuxen person.
- Babysittern får bara användas av ett barn åt gången.
- Lämna aldrig babysittern på ytor som inte är helt plana.
- Låt inte andra barn leka utan tillsyn i närheten av babysittern.
- Lämna inte babysittern i närheten av värmekällor, elektrisk utrustning, gasapparater osv. för att undvika risker eller början till brand.
- Kontrollera alltid att klädseln är korrekt fastsatt vid babysittens stomme.
- Använd den aldrig för att transportera barnet i ett motorfordon.
- Kontrollera alltid att alla komponenter är korrekt fastsatta och monterade.
- Kontrollera regelbundet om det finns slitna delar, lösa skruvar, material som är utnött eller har gått upp i sömmarna och byt omedelbart ut skadade delar.
- Ställ inte babysittern med barnet nära fönster eller väggar där linor,

gardiner eller annat kan användas av barnet för att klättra upp eller orsaka kvävning eller strypning.

- Ställ inte babysitern nära fönster eller väggar för att undvika att barnet tappar balansen och ramlar.
- **VARNING:** Lekföremålen ska alltid användas under tillsyn av en vuxen person.
- **VARNING:** Montering av leksaken får endast utföras av en vuxen person.
- **VARNING:** Kontrollera regelbundet om produkten är sliten eller om andra delar gått sönder.
- Lägg inte till snören för att förlänga upphängningarna på lekbågens hängande lekföremål och gör inga knutar/öglor: Det kan då oavsiktligt bildas löpknutar som kan medföra risk för strypning. Använd inte lekbågen och det hängande lekföremålet om den gått sönder och förvara i så fall utom räckhåll för barn.
- När produkten inte används ska den förvaras utom räckhåll för barn.

SKÖTSELRÅD

- Den här produkten behöver regelbunden skötsel.
- Rengöring och skötsel får bara utföras av en vuxen person.
- Kontrollera regelbundet att babysitern inte gått sönder, skadats eller om delar saknas: Använd den i så fall inte.
- Följ instruktionerna på produktens etikett för att tvätta den. För att ta bort tygklädseln, se avsnittet TA AV TYGKLÄDSELN.



Tvätta i kallt vatten



Blek inte



Torktumla inte



Stryk inte



Kemtvätta inte

- Kontrollera skicket på tyg och sömmar efter varje tvätt.

BESTÅNDSDELAR

Beståndsdelar

- A – Babysitterns sits
- A1 – Rem med låsspänne
- A2 – Fäste för ryggstödet
- A3 – Sidoskenor för fäste av lekbågen

- A4 – Fästplatta
- A5 – Fempunktsbälte
- A6 – Knapp för att ställa in lutningen
- B – Tygklädsel
- C – Lekbåge
- C1 – Lekbågens hängen

MONTERING

Gör på följande sätt för att montera babysitern på Crescendo Up/ Crescendo Lite-stolen:

VARNING: Produkten är endast kompatibel med de senare stolsmodellerna Chicco Crescendo UP/ Crescendo Lite, i monteringsutförandet utan tillbehörsfötter.

1. Öppna ställningen på Crescendo Up/Lite-stolen genom att ta isär benen till ändläget (Fig. 1).
2. Vrid spaken och tryck på knappen som finns under sitsen på Crescendo Up/Lite-stolen så att stiften på sidorna av sitsen går in (Fig. 2)
3. Håll spaken och knappen intryckta, placera sittytan horisontellt och släpp sedan spaken och upplåsningsknappen så att stiften fästs i de avsedda hålen i det bakre benet (Fig. 3).

VARNING: När detta har gjorts ska du trycka lätt på sittytan för att kontrollera att den är ordentligt fastsatt.

4. Tryck på upplåsningsknappen som finns under sitsen på Crescendo Up/Lite-stolen (Fig. 4A) och vrid samtidigt locket moturs (Fig. 4B). Ta sedan bort locket genom att trycka med fingrarna i hålen på undersidan (Fig. 5).
5. Placera babysitern "A" som på bilden genom att föra in babysitterns fästplatta "A4" på avsedda platser på sittplanet och rotera medurs så att den klickar på plats på sittplanet med ett låsande klickljud (Fig. 6).
6. Placera ryggstödet fäste "A2" på Crescendo-stolens ryggstöd (Fig. 7). Linda sedan remmen runt ryggstödet och säkra det med hjälp av låsspännet "A1" (Fig.8).

VARNING: När detta har slutförts ska du dra babysitern uppåt för att säkerställa att den har satts fast ordentligt.

7. För att montera tygklädseln på sitsen ska du lossa säkerhetsbältet genom att trycka på grenremmen mittknapp (Fig. 9).
8. För sedan in säkerhetsbältets remmar genom de avsedda springorna i tygklädseln "B" som i Fig. 10.

JUSTERA RYGGSTÖDET

Ryggstödet kan ställas i 2 olika lutningslägen.

VARNING: Kontrollera alltid före användning att ryggstödet är blockerat.

9. För att justera ryggstödet lutning från liggäge till lutande läge ska du trycka på knappen som finns under sitsen "A6", ändra ryggstödet lutning och sedan släppa knappen för att låsa det i det andra läget som i (Fig. 11A) och (Fig.11B). Detta går att göra även när barnet sitter i babysitern, med säkerhetsbältet fastspänt.

VARNING: Med barnets vikt kan detta moment vara svårare att utföra.

ANVÄNDNING AV SÄKERHETSSELEN

VARNING: För att garantera barnets säkerhet måste säkerhetsselele med grenrem användas.

Babysitern är försett med ett fempunktsbälte "A5".

10. Spänn fast barnet med bältet. Spänn fast midjespännena i axelspännena (Fig. 12) och sedan i grenremmen (Fig. 13). Justera längden med hjälp av de avsedda reglagen så att det sitter perfekt på barnet.

VARNING: Vid användning, kom ihåg att alltid spänna fast remmarna genom grenbandet och kontrollera att remmarna sitter åt ordentligt och är korrekt fästa.

LEKBÅGE

11. Spänn fast lekbågen "C" på en av babysitterns långsidor. För att

göra detta, lyft upp tygklädseln och för in styrningen som finns längst ned på lekbågen i spåret på en av sidoskenorna "A3" på babysitterns stomme (Fig. 14). Skjut sedan in lekbågen till önskat läge.

VARNING: Kontrollera alltid att lekbågen är ordentligt fasthakad varje gång den ska användas.

12. Leksakerna "C1" fästs på lekbågen genom att sticka in snörena i de avsedda hålen på lekbågen (Fig. 15) och stänga med kardborrebanden.

BORTTAGNING AV KLÄDSELN

Babysitterns klädsel kan tas bort för att tvättas.

13. Ta bort tygklädseln "B" från sitsen och ta ut säkerhetsbältet "A5" från springorna.

Gör på omvänt sätt för att sätta på tygklädseln igen.

TA BORT BABYSITTERN

Gör på följande sätt för att ta bort babysittern från Crescendo Up/ Crescendo Lite-stolen:

14. Lossa remmen med låsspänne "A1" från ryggstödetets fäste "A2"

15. Lossa babysittern genom att trycka på knappen som finns under sitsen på Crescendo Up/Lite-stolen och vrid moturs (Fig. 17).

Lyft uppåt så att hela sitsen kommer bort.

GARANTI

Produktens garanti gäller för alla fabrikationsfel vid normal användning av produkten enligt vad som förutses i bruksanvisningen.

Garantin gäller således inte vid skada som orsakats av felaktig användning, slitage eller olycka. För varaktigheten på garantin för fabrikationsfel, se de specifika bestämmelserna i gällande nationell lagstiftning i inköpslandet, i tillämpliga fall.

RO INSTRUȚIUNI DE UTILIZARE

0 - 6 I

**IMPORTANT! CITIȚI CU
ATENȚIE ȘI PĂSTRAȚI
ACEST DOCUMENT
PENTRU CONSULTARE
ULTERIOARĂ.**

ATENȚIE: ÎNAINTE DE FOLOSIRE, ÎNLĂTURĂȚI ȘI ARUNCAȚI LA GUNOI POSIBILELE PUNGI DIN PLASTIC, PRECUM ȘI TOATE ELEMENTELE INCLUSE ÎN COMPONENTA AMBALAJULUI SAU, ÎN ORICE CAZ, NU LE LĂSAȚI LA ÎNDEMÂNĂ COPILOR.

AVERTISMENTE

- **ATENȚIE:** Exclusiv pentru uz casnic.
- **ATENȚIE:** Vârsta de utilizare permisă: de la naștere până la aproximativ 6 luni.
- **ATENȚIE:** Nu lăsați niciodată copi-

lul nesupravegheat.

- **ATENȚIE:** Întrerupeți utilizarea produsului atunci când copilul începe să stea în șezut.
- **ATENȚIE:** Utilizați mereu sistemul de fixare.
- Utilizați întotdeauna sistemul de siguranță când copilul este așezat în balansoar; reglați-l dacă este necesar folosind dispozitivele de reglare corespunzătoare.
- **ATENȚIE:** Nu utilizați niciodată bara pentru jucării pentru a transporta produsul.
- **ATENȚIE:** Nu deplasați sau ridicați acest produs cu copilul înăuntru.
- **ATENȚIE:** Nu lăsați niciodată copilul să doarmă în acest produs. Acest produs nu ține loc de pătuț sau landou. Când copilul trebuie să doarmă, acesta trebuie așezat într-un pătuț sau într-un landou.
- **ATENȚIE:** Nu utilizați produsul dacă acesta prezintă piese rupte sau lipsă.
- **ATENȚIE:** Nu utilizați accesorii sau piese de schimb care nu au fost aprobate de producător.
- Asamblarea produsului și a componentelor sale trebuie să fie efectuată exclusiv de un adult.
- Nu așezați mai mult de un copil în balansoar în același timp.
- Nu lăsați niciodată balansoarul pe planuri care nu sunt perfect orizontale.
- Nu permiteți ca alți copii să se joace nesupravegheați în apropierea balansoarului.
- Pentru a evita riscul sau pornirea unor incendii, nu lăsați balansoarul în apropierea surselor de căldură,



de gaz, a aparatelor electrice etc.

- Asigurați-vă că husa este întotdeauna fixată corect pe structura balansoarului.
- Nu utilizați niciodată produsul pentru a transporta copilul într-un auto-vehicul.
- Asigurați-vă întotdeauna că toate componentele sunt fixate și montate corect.
- Verificați periodic eventualele părți uzate, șuruburile slăbite, materialele uzate sau descusute și înlocuiți imediat părțile deteriorate.
- Nu așezați balansoarul cu copilul lângă ferestre sau ziduri, unde acesta s-ar putea agăța sau cășara pe sfori, draperii etc.; risc de sufocare sau strangulare.
- Nu așezați balansoarul lângă ferestre sau ziduri deoarece există risc de cădere sau dezechilibru al copilului.
- **ATENȚIE:** Bara cu jucării trebuie utilizată numai sub supravegherea unui adult.
- **ATENȚIE:** Această jucărie poate fi montată doar de către o persoană adultă.
- **ATENȚIE:** Verificați periodic starea de uzură a produsului și dacă există eventuale rupturi.
- Nu adăugați sfori pentru a alungi sistemele de fixare a accesoriilor de pe bara pentru jucării și nu faceți noduri/bucle: acestea ar putea determina formarea accidentală de lațuri care conduc la strangulare. Dacă bara pentru jucării și accesoriile suspendate sunt deteriorate, nu le utilizați și nu le lăsați la îndemâna copiilor.

- Când nu folosiți produsul, nu îl lăsați la îndemâna copilului.

RECOMANDĂRI DE ÎNTREȚINERE

- Acest produs necesită întreținere periodică.
- Operațiunile de curățare și întreținere trebuie să fie efectuate numai de către un adult.
- Verificați periodic dacă balansoarul prezintă eventuale defecțiuni, deteriorări sau părți lipsă: în caz afirmativ, încetați folosirea produsului.
- Pentru spălare, respectați indicațiile de pe eticheta produsului; pentru instrucțiuni privind scoaterea husei, consultați paragraful ÎNDEPĂRTAREA HUSEI.



Spălați manual în apă rece



Nu utilizați înălbitori



Nu uscați mecanic



Nu călcați



Nu curățați chimic

- După fiecare spălare, verificați starea de rezistență a materialului și a cusăturilor.

COMPONENTE

Componente

- A – Perna balansoarului
- A1 – Bandă cu cataramă de fixare
- A2 – Suport de fixare a spătarului
- A3 – Șine laterale de fixare a barei pentru jucării
- A4 – Bază de fixare
- A5 – Centuri de siguranță cu închidere în 5 puncte
- A6 – Buton de reglare a înclinării
- B – Husă din material textil
- C – Bară pentru jucării
- C1 – Accesorii pentru bara pentru jucării

ASAMBLAREA

Pentru instalarea balansoarului pe scaunul Crescendo Up/Crescendo Lite, trebuie efectuate următoarele operațiuni:

ATENȚIE: produsul este compatibil doar cu scaunele evolutive Chicco Crescendo UP/Crescendo Lite, asamblate pentru configurația fără accesorii pentru picioare.

1. Deschideți cadrul scaunului Crescendo Up/Lite, trăgând picioarele din spate până la capătul cursei (Fig. 1).
2. Rotiți maneta și apăsați butonul de sub perna scaunului Crescendo Up/Lite pentru a reține pini din părțile laterale ale pernei (Fig. 2)
3. Ținând apăsată maneta și butonul, poziționați planul pe orizontală, apoi eliberați maneta și butonul astfel încât pini să intre în orificiile prevăzute în piciorul din spate (Fig. 3).

ATENȚIE: După ce ați efectuat această operațiune, apăsați ușor pe pernă pentru a verifica dacă aceasta s-a fixat corect.

4. Apăsați butonul de deblocare de sub perna scaunului Crescendo Up/Lite (Fig. 4A) și, în același timp, rotiți capacul în sens antiorar (Fig. 4B). Apoi scoateți capacul împingând cu degetele prin orificiile de dedesubt (Fig. 5).
5. Poziționați balansoarul „A” după cum este indicat în figură, introducând baza de fixare a balansoarului „A4” în fantele corespunzătoare ale pernei și rotiți-o în sens orar pentru a o fixa pe pernă până când se aude un „clac” de cuplare (Fig. 6)



6. Așezați suportul pentru fixarea spătarului „A2” pe spătarul scaunului Crescendo (Fig. 7), iar apoi înfășurați banda în jurul spătarului și fixați-o cu catarama corespunzătoare „A1” (Fig.8).

ATENȚIE: După încheierea acestei operațiuni, trageți în sus partea superioară a balansoarului pentru a verifica dacă acesta este fixat corect.

7. Pentru a aplica husa din material textil pe pernă, decuplați mai întâi centurile de siguranță apăsând butonul central de pe cureaua dintre picioare (Fig. 9)

8. Apoi introduceți benzile centurilor de siguranță în ochetii corespunzători din husa din material textil „B”, conform reprezentării din Fig. 10.

REGLAREA SPĂTARULUI

Spătarul are 2 poziții de înclinare.

ATENȚIE: Asigurați-vă întotdeauna că spătarul este bine fixat înainte de utilizare.

9. Pentru a regla înclinarea spătarului din poziția dreaptă în poziția înclinată, apăsați butonul de sub perna „A6”, modificați înclinarea, iar apoi eliberați-l pentru a asigura blocarea în a doua poziție, după cum este indicat în (Fig. 11A) și (Fig.11B). Această operațiune poate fi efectuată și cu copilul așezat în balansoar, cu centurile de siguranță corespunzătoare cuplate.

ATENȚIE: Din cauza greutateii copilului, efectuarea acestor operațiuni ar putea fi mai dificilă.

UTILIZAREA CENTURILOR DE SIGURANȚĂ

ATENȚIE: Utilizarea centurilor de siguranță cu cureaua dintre picioare este indispensabilă pentru a garanta siguranța copilului.

Balansoarul este dotat cu centuri de siguranță cu închidere în 5 puncte „A5”.

10. Fixați copilul cu centurile de siguranță. Cuplați cataramele pentru bazin la cele pentru umeri (Fig. 12), iar apoi cuplați-le la centura dintre picioare (Fig. 13), reglând lungimea cu ajutorul glisierelor astfel încât să se potrivească dimensiunilor copilului.

ATENȚIE: La utilizare, cuplați întotdeauna centurile de siguranță introducându-le în centura dintre picioare; verificați ca acestea să fie strânse și fixate corect.

BARA PENTRU JUCĂRII

11. Cuplați bara pentru jucării „C” la una dintre laturile lungi ale balansoarului. Pentru aceasta, ridicați husa din material textil și introduceți ghidajul de la capătul extern al barei pentru jucării în fanta uneia dintre șinele laterale ale structurii „A3” a balansoarului (Fig. 14). Apoi culisați bara pentru jucării în poziția dorită.

ATENȚIE: Înainte de fiecare utilizare, asigurați-vă întotdeauna că bara pentru jucării este cuplată corect.

12. Jucăriile „C1” pot fi suspendate de bară trecând benzile prin orificiile speciale din bară (Fig. 15) și fixându-le cu banda de fixare Velcro.

ÎNDEPĂRTAREA HUSEI

Husa din material textil a balansoarului poate fi scoasă în vederea spălării.

13. Scoateți husa din material textil „B” de pe pernă și trageți centurile de siguranță „A5” din ochetii.

Pentru a aplica la loc husa din material textil, efectuați în ordine inversă aceste operațiuni.

EXTRAGEREA BALANSOARULUI

Pentru a separa balansoarul de scaunul Crescendo Up/Crescendo Lite, efectuați următoarele operațiuni:

14. Decuplați banda cu catarama „A1” din suportul de fixare a spătarului „A2”

15. Decuplați balansoarul apăsând butonul de sub perna scaunului Crescendo Up/Lite și rotiți-l în sens antiorar (Fig. 17). Ridicați-l pentru a extrage complet perna.

GARANȚIE

Produsul este garantat împotriva oricărui defect de conformitate în condiții normale de utilizare, conform specificațiilor din instrucțiu-

nile de utilizare.

Astfel, garanția nu se va aplica în cazul daunelor provocate de utilizarea necorespunzătoare, uzură sau evenimente accidentale. Pentru durata garanției cu privire la defectele de conformitate, consultați prevederile specifice din legislația națională aplicabilă în țara de achiziție, dacă sunt prevăzute.

BR INSTRUÇÕES DE USO

0 - 6 M

IMPORTANTE ! LER ATENTAMENTE E CONSERVAR PARA FUTURA REFERÊNCIA.

ATENÇÃO: ANTES DE USAR, REMOVA E ELIMINE EVENTUAIS SACOS PLÁSTICOS E TODOS OS ELEMENTOS QUE FAÇAM PARTE DA EMBALAGEM DO PRODUTO OU MANTENHA FORA DO ALCANCE DAS CRIANÇAS.

ADVERTÊNCIAS

- **ATENÇÃO:** Apenas para uso doméstico.
- **ATENÇÃO:** Idade de utilização: do nascimento até os 6 meses.
- **ATENÇÃO:** Nunca deixe a criança sozinha sem a supervisão de um adulto.

- **ATENÇÃO:** Interrompa o uso do produto quando a criança começa a tentar sentar.
- **ATENÇÃO:** Utilize sempre o sistema de segurança.
- Utilize sempre o sistema de retenção quando a criança estiver sentada na espreguiçadeira; se necessário, regule o comprimento com os reguladores apropriados.
- **ATENÇÃO:** Nunca use a barra de brinquedos para transportar o produto.
- **ATENÇÃO:** Não movimente ou levante o produto com a criança dentro dele.
- **ATENÇÃO:** Nunca deixe a criança dormir neste produto! Este produto não substitui uma cama ou um berço. Se a criança precisar dormir, deverá ser colocada na cama ou berço adequado.
- **ATENÇÃO:** Não use o produto se qualquer componente estiver quebrado ou ausente.
- **ATENÇÃO:** Não utilize acessórios ou peças de substituição não fornecidos pelo fabricante.
- A montagem do produto e de todos os seus acessórios deve ser efetuada exclusivamente por um adulto.
- Não utilize a espreguiçadeira com mais de uma criança de cada vez.
- Nunca deixe a espreguiçadeira sobre superfícies que não sejam perfeitamente horizontais.
- Não permita que outras crianças brinquem, sem vigilância, nas proximidades da espreguiçadeira.
- Para evitar o perigo de incêndio, nunca deixe a espreguiçadeira per-

to de fontes de calor, de aparelhos elétricos, a gás, etc.

- Certifique-se de que o forro esteja sempre fixado corretamente na estrutura da espreguiçadeira.
- Não utilize a espreguiçadeira para transportar a criança em um veículo motorizado.
- Certifique-se que todos os componentes estão fixados e montados corretamente.
- Verifique periodicamente se há peças gastas, parafusos mal apertados, materiais gastos ou descosturados e substitua imediatamente as eventuais peças danificadas.
- Não coloque a espreguiçadeira com a criança perto de janelas ou paredes, onde a criança possa usar cordões, cortinas ou outros objetos para se pendurar ou com os quais possa sufocar ou estrangular-se.
- Não coloque a espreguiçadeira perto de janelas ou paredes, para evitar que a criança desequilibre-se e caia.
- **ATENÇÃO:** O uso do brinquedo deve ocorrer sempre sob a vigilância de um adulto.
- **ATENÇÃO:** A montagem deste brinquedo deve ser efetuada exclusivamente por um adulto.
- **ATENÇÃO:** Verifique regularmente o estado de desgaste do produto e se há eventuais danos.
- Não acrescente cordas para alongar os sistemas de fixação do pendente da barra de brinquedos e não faça nós/laços: isto poderia consentir a formação acidental de nós deslizantes que poderiam criar riscos de estrangulamento. Em caso

de danificações não utilize a barra de brinquedos e o jogo pendente e mantenha-o longe do alcance das crianças.

- Quando não estiver em uso, mantenha o produto longe do alcance da criança.

CONSELHOS DE MANUTENÇÃO

- Este produto necessita de manutenção periódica.
- As operações de limpeza e manutenção devem ser feitas somente por um adulto.
- Controle periodicamente a espreguiçadeira para verificar eventuais rupturas, danificações ou partes ausentes: Se detectar algo nessas condições, não use o produto.
- Para lavar, respeite as indicações reportadas na etiqueta do produto; para remover o forro consulte o parágrafo REMOÇÃO DO FORRO.

 Lavar à mão em água fria

 Não utilizar alvejante

 Não secar na máquina

 Não passar a ferro

 Não limpar a seco

- Depois de cada lavagem, verifique a resistência do tecido e das costuras.

COMPONENTES

Componentes

A - Assento da espreguiçadeira

A1 – Correia com fivela de fixação

A2 – Suporte para a fixação do encosto

A3 – Trilhos laterais para fixação da barra de brinquedos

A4 - Base de fixação

A5 – Cinto de segurança de 5 pontos

A6 – Botão de regulagem da reclinção

B - Tecido

C – barra de brinquedos

C1 – Pendentes para a barra de brinquedos

MONTAGEM

Para instalar a espreguiçadeira na cadeira Crescendo Up/Crescendo Lite, devem ser realizadas as seguintes operações:

ATENÇÃO: o produto é compatível apenas com as cadeiras evolutivas Chicco Crescendo UP/Crescendo Lite, montadas na configuração sem pés acessórios.

1. Abra o chassi da cadeira Chicco Crescendo UP/Lite afastando as pernas traseiras até o fim de curso (Fig. 1).
2. Gire a alavanca e pressione o botão, localizados embaixo do assento da cadeira Crescendo Up/Lite, para retrain os pinos nas laterais do assento (Fig. 2)
3. Mantendo a alavanca e o botão pressionados, posicione a base na horizontal, depois solte a alavanca e o botão de desbloqueio para que os pinos se encaixem nos orifícios apropriados na perna traseira (Fig. 3).



ATENÇÃO: Uma vez feita esta operação, aplique uma leve pressão na base do assento para verificar se esta encaixado corretamente.

4. Pressione o botão de desbloqueio, localizado embaixo da cadeira Crescendo Up/Lite (Fig. 4A), e, ao mesmo tempo, gire a tampa no sentido anti-horário (Fig. 4B). Em seguida, retire a tampa, alavancando com os dedos nos orifícios localizados na parte de baixo (Fig. 5).
5. Posicione a espreguiçadeira "A", como mostrado na figura, inserindo a base de fixação da espreguiçadeira "A4" nos locais apropriados na superfície do assento e gire no sentido horário para encaixá-la no assento até ouvir o "clack" de engate (Fig. 6)
6. Posicione o suporte para fixação do encosto "A2" no encosto da cadeira Crescendo (Fig. 7) e em seguida enrole a correia em volta do encosto e prenda-a com a fivela apropriada "A1" (Fig. 8).

ATENÇÃO: Depois de concluída esta operação, puxe a parte superior da espreguiçadeira para cima, para verificar se está fixada corretamente.

7. Para montar o tecido na cadeira, primeiro de tudo solte o cinto de segurança pressionando o botão central existente no retentor entrepernas (Fig. 9).
8. Em seguida, insira as correias do cinto de segurança nas fendas apropriadas do tecido "B", como mostrado na Fig.10.

REGULAGEM DO ENCOSTO

O encosto possui 2 posições de reclinção.

ATENÇÃO: Antes de utilizar, verifique sempre se o encosto está devidamente bloqueado.

9. Para regular a inclinação do encosto, da posição horizontal para a inclinada, pressione o botão localizado embaixo do assento "A6", altere a inclinação e solte o botão para garantir o bloqueio na segunda posição conforme indicado na (Fig. 11A) e (Fig. 11B). Esta operação pode ser efetuada com a criança na espreguiçadeira, com o cinto de segurança apertado.

ATENÇÃO: Com o peso da criança, estas operações podem se tornar mais difíceis.

USO DO CINTO DE SEGURANÇA

ATENÇÃO: O uso do cinto de segurança com o retentor entrepernas é indispensável para garantir a segurança da criança.

A espreguiçadeira possui um cinto de segurança de 5 pontos "A5".

10. Acomode a criança apertando o cinto de segurança. Prenda as fivelas do cinto abdominal nas fivelas dos ombros (Fig. 12) e depois prenda-as no retentor entrepernas (Fig. 13), ajustando o comprimento, atuando nas presilhas deslizantes apropriadas, para que se adaptem à criança.

ATENÇÃO: Quando está em uso, aperte sempre os cintos inserindo-os no entrepernas e verifique a correta tensão e a correta fixação.

BARRA DE BRINQUEDOS

11. Fixe a barra de brinquedos "C" em uma das laterais compridas da espreguiçadeira. Para isso, levante o tecido e insira a guia, localizada na extremidade da barra de brinquedos, na fenda de um dos trilhos nas laterais da estrutura "A3" da espreguiçadeira (Fig. 14). A seguir, deslize a barra de brinquedos para a posição desejada.

ATENÇÃO: Certifique-se sempre de que a barra de brinquedos esteja encaixada de forma correta antes de cada uso.

12. Os brinquedos "C1" podem ser fixados na barra de brinquedos introduzindo as fitas nos furos específicos existentes na barra (Fig. 15) e fixando-os com o velcro apropriado.

REMOÇÃO DO REVESTIMENTO

É possível remover o tecido da espreguiçadeira para lavá-lo.

13. Remova o tecido "B" da cadeira e retire o cinto de segurança "A5" das fendas.

Para voltar a colocar o tecido proceda no sentido inverso.

REMOÇÃO DA ESPREGUIÇADEIRA

Para remover a espreguiçadeira da cadeira Crescendo Up/Crescendo Lite, realize as seguintes operações:

14. Solte a correia com a fivela "A1" do suporte de fixação do encosto "A2"

15. Desengate a espreguiçadeira, pressionando o botão localizado embaixo do assento da cadeira Crescendo Up/Lite, e girando-a no sentido anti-horário (Fig. 17). Levante a espreguiçadeira para removê-la completamente do assento.

GARANTIA

O produto tem garantia contra qualquer defeito de conformidade em condições normais de uso, de acordo com o que previsto nas instruções de uso.

A garantia não poderá, portanto, ser aplicada em caso de danos no produto provocados por uso impróprio, desgaste ou acidente. Para o prazo de validade da garantia sobre defeitos de conformidade consulte as disposições específicas das normas nacionais aplicáveis no país de aquisição, se houver.





تعليمات الاستخدام AR

0 - 6 أشهر

مهم! اقرأ التعليمات جيداً واحتفظ بها للرجوع إليها مستقبلاً.

تحذير: قبل الاستخدام، قم بإزالة كافة الأكياس البلاستيكية وخامات التغليف، وأبعدها عن متناول الأطفال.

تحذيرات

- تحذير: للاستخدام المنزلي فقط.
- تحذير: النطاق العمري: منذ الولادة حتى 6 أشهر.
- تحذير: لا تترك الطفل وحده دون مراقبة.
- تحذير: توقف عن استخدام المنتج عندما يبدأ طفلك بمحاولة الجلوس.
- تحذير: يجب دائماً استعمال نظام تثبيت الأطفال.
- احرص دائماً على استخدام نظام التثبيت عندما يكون الطفل داخل مهد الأطفال، وقم بضبط طول الأشرطة حسب اللزوم.
- تحذير: يُحظر استخدام قضيب الألعاب لحمل المنتج.
- تحذير: لا تقم بتحريك أو رفع هذا المنتج بينما الطفل بداخله.
- تحذير: يُحظر ترك الطفل ينام في هذا المنتج. هذا المنتج لا يحل محل السرير أو المهد. وإذا احتاج طفلك إلى النوم، فيجب أن يُوضع في سرير أو مهد مناسب.
- تحذير: تجنب استخدام المنتج عند تعرض أي من

- أجزائه إلى الكسر أو الضياع.
- تحذير: لا تستخدم ملحقات أو قطع غيار أخرى بخلاف تلك المعتمدة من قبل الجهة الصانعة.
- يجب دائماً جميع المنتج وجميع أجزائه بمعرفة شخص بالغ.
- لا تستخدم الكرسي الهزاز للأطفال مع أكثر من طفل في نفس الوقت.
- لا تترك كرسي الأطفال أبداً على أسطح غير نائمة الاستواء.
- احرص دائماً على مراقبة الأطفال الذين يلعبون بالقرب من المهد الهزاز.
- لمنع خطر نشوب حريق، لا تترك كرسي الأطفال بالقرب من مصادر حرارة أو أجهزة كهربائية أو أجهزة غازية أو ما شابه ذلك.
- تحقق من إحكام تثبيت الغطاء في هيكل المقعد بشكل صحيح.
- يحظر استخدامه لحمل الطفل بالسيارات.
- تأكد من ثبات جميع الأجزاء في أماكنها على نحو سليم.
- احرص بشكل دوري على فحص المهد للتأكد من عدم وجود أجزاء متآكلة أو براغي سائبة أو خامات مهترئة أو مفتوقة وقم باستبدال أية أجزاء متضررة على الفور.
- لا تضع كرسي الأطفال والطفل بداخله بالقرب من النوافذ أو الجدران المشتملة على أحبال أو ستائر أو أية أشياء أخرى يمكن أن يستخدمها الطفل للتسلق عليها أو قد يتعرض الطفل بسببها لخطر الاختناق.
- لمنع تعرض الطفل لفقدان التوازن أو السقوط، لا تضع كرسي الأطفال بالقرب من النوافذ أو الجدران.
- تحذير: يلزم استخدام هذا المنتج تحت إشراف أحد البالغين فقط.
- تحذير: يقتصر جميع هذا المنتج على البالغين فقط.
- تحذير: افحص المنتج بانتظام لكشف أية بوادر للتآكل أو التلف.
- لا تقم بتثبيت أية أربطة لإطالة أنظمة تثبيت الألعاب المعلقة بقضيب الألعاب ولا تقم بعمل عقد/حلقات: قد يؤدي ذلك إلى تكون عقيدات خطيرة قد تسبب الاختناق. في حال وجود أي تلف بأجزاء القضيب أو الألعاب



7. لتجميع الكسوة على المقعد، قم أولاً بفك أحزمة الأمان بالضغط على الزر الأوسط الموجود على الشريط الفاصل للأرجل (الشكل 9)
8. بعد ذلك أدخل أشرطة حزام الأمان في الفتحات المعنية على الكسوة "B"، كما هو موضح في الشكل 10.

ضبط مسند الظهر

يحتوي مسند الظهر على وضعين للميل.

خذي: خذ قفصاً دائماً من تأمين مسند الظهر بشكل سليم قبل الاستخدام.

9. لضبط ميل مسند الظهر من الوضع المسطح إلى وضع الميل، اضغط على الزر الموجود أسفل المقعد "A6"، وقم بتغيير الميل ثم حرره لضمان التثبيت في الوضع الثاني كما هو موضح في (الشكل 11A) و (الشكل 11B) ويمكن أيضاً إجراء هذه العملية أثناء وجود الطفل في الكرسي الهزاز مع ربط أحزمة الأمان المعنية.
خذي: وزن الطفل يمكن أن يزيد من صعوبة هذه العمليات.

استعمال أحزمة الأمان

خذي: يجب استخدام أحزمة الأمان وشريط الحوض لضمان سلامة الطفل

ثم تجهيز الكرسي الهزاز بأحزمة أمان ذات 5 نقاط "A5".

9. تأمين الطفل باستخدام الأحزمة. قم بربط أرباع الحصر بإبزيم الكتف (الشكل 12)، ثم قم بربطها بالشريط الفاصل للأرجل (الشكل 13) وقم بضبط الطول من خلال الضغط على الأشرطة المعنية بحيث تتواءم مع الطفل.

خذي: عند استخدام المنتج، اربط دائماً الأشرطة بإدخالها في الشريط الفاصل للأرجل وتأكد من إحكام ربطها بما يكفي وفي الموضع الصحيح.

فضيب الألعاب

11. قم بتثبيت فضيب الألعاب "C" بأحد الجوانب الطويلة للكرسي الهزاز للقيام بذلك، ارفع الكسوة وأدخل الوجه الموجود في نهاية فضيب الألعاب في الفتحة الموجودة في أحد المسارات الموجودة على جانبي الهيكل "A3" للكرسي الهزاز (الشكل 14). بعد ذلك، قم بتحريك فضيب الألعاب إلى الموضع المطلوب.

خذي: خذ قفصاً دائماً من التثبيت السليم لفضيب الألعاب قبل استخدامه.

12. يمكن تثبيت الألعاب "C1" بالفضيب عن طريق إدخال الأشرطة في الفتحات المعنية بالفضيب (الشكل 15) وتثبيتها بالشريط الفيكترو المعني.

إزالة الكسوة

يمكن إزالة كسوة المهد الهزاز وغسلها.

13. قم بإزالة الكسوة "B" من المقعد، وقم بإزالة أحزمة الأمان "A5" من الفتحات. لتغيير موضع الكسوة، تابع في الأجزاء المعاكس.

إزالة الكرسي الهزاز

لإزالة الكرسي الهزاز من الكرسي Crescendo Up/Crescendo Lite، قم بتنفيذ العمليات التالية:

14. قم بفك الشريط مع مشبك التثبيت "A1" من الدعامة الخلفية لمسند الظهر "A2".
15. قم بفك الكرسي الهزاز بالضغط على الزر الموجود أسفل مقعد الكرسي Crescendo Up/Lite وتوجيهه عكس اتجاه عقارب الساعة (الشكل 17)، ارفع الكرسي لإزالته بالكامل من المقعد.

الضمان

هذا المنتج يشتمل على ضمان جودة عند الاستخدام في الظروف الاعتيادية كما هو موضح في تعليمات الاستخدام.

لذلك لا يسري الضمان في حالة الأضرار الناتجة عن الاستخدام غير السليم أو التآكل أو الأحداث العارضة وبالنسبة لمدة الضمان ضد عيوب المطابقة فيرجى الرجوع إلى الأحكام الخاصة الواردة في القوانين المعمول بها محلياً في بلد البيع، حيثما وجدت.

المتدلية، تجنب استخدامهم واحفظهم بعيداً عن متناول الأطفال.

• عند عدم استخدام المنتج، احفظه في مكان بعيد عن متناول الأطفال.

العناية والصيانة

• يحتاج هذا المنتج إلى صيانة دورية.

• يجب أن يقوم فقط شخص بالغ بعمليات التنظيف والصيانة.

• احرص بشكل دوري على فحص المقعد الهزاز من حيث وجود أجزاء مكسورة أو مهترئة أو مفقودة؛ في حالة وجود أي منها، لا تستخدم المنتج.

• للغسيل، اتبع التعليمات الموجودة على ملصق المنتج؛ لإزالة البطانة، راجع فقرة "الغطاء القابل للإزالة".

• يتم الغسل يدوياً 

• لا تستخدم مبيضات 

• لا تقم بالتجفيف في الغسالة الأوتوماتيك 

• لا تقم بالكبي 

• لا تقم بالتنظيف الجاف 

• بعد إجراء كل غسله، يتوجب التحقق من سلامة ومدى مقاومة النسيج وأماكن خياطته.

الأجزاء

الأجزاء

A - كرسي هزاز بدرجات صعود

A1 - شريط مع مشبك تثبيت

A2 - الدعامة الملحقة لمسند الظهر

A3 - قضبان جانبية لتثبيت فضيب الألعاب

A4 - قاعدة ملولبة

A5 - أحزمة أمان ذات 5 نقاط

A6 - زر ضبط درجة الميل

B - الكسوة

C - فضيب الألعاب

C1 - معلقات فضيب الألعاب

التجميع

لتنثبيت الكرسي الهزاز على كرسي Crescendo Up/Crescendo Lite، يجب تنفيذ العمليات التالية:

خذي: يتوافق المنتج فقط مع الكراسي التطورية Chicao Crescendo UP/Crescendo Lite.

المجموعة بالتهيئة بدون أقدام ملحقة.

1. افتح إطار الكرسي Crescendo Up/Lite عن طريق خريك الأرجل الخلفية بعيداً قدر الإمكان (الشكل 1).
2. قم بتدوير الذراع واضغط على الزر الموجود أسفل مقعد الكرسي Crescendo Up/Lite لسحب الدبابيس الموجودة على جانبي المقعد (الشكل 2)
3. استمر في الضغط على الذراع والزر، ضع المستوى الأفقي ثم حرر الذراع ووز التحرير للسماح للخواوير بالاتصال بالفتحات المناسبة على الرجل الخلفية (الشكل 3).
- خذي: بعد الانتهاء من هذه الخطوة، اضغط برفق على منطقة المقعد للتأكد من تثبيتها بشكل صحيح.
4. اضغط على زر التحرير الموجود أسفل مقعد الكرسي Crescendo Up/Lite (الشكل 4A)، وفي نفس الوقت، قم بتدوير الغطاء عكس اتجاه عقارب الساعة (الشكل 4B). بعد ذلك، قم بإزالة الغطاء ووضع أصابعك من خلال الفتحات السفلية للذراع (الشكل 5).
5. ضع الكرسي الهزاز "A" كما في الشكل عن طريق إدخال القاعدة الملحقة للكرسي الهزاز "A4" في المقاعد المناسبة على سطح المقعد. وقم بتدويره في اتجاه عقارب الساعة بحيث يتناسب مع المقعد حتى تسمع صوت "كليك" الدال على التثبيت السليم (الشكل 6)
6. ضع الدعامة لتثبيت مسند الظهر "A2" مسند ظهر الكرسي Crescendo (الشكل 7) ثم قم بتدوير الشريط حول مسند الظهر وقم بتثبيتته باستخدام الإبزيم المناسب "A1" (الشكل 8).
- خذي: بمجرد اكتمال هذه العملية، اسحب الجزء العلوي من الكرسي الهزاز للأعلى للتحقق من تركيبه بشكل صحيح.



- I** Artsana S. P. A.
Via Saldarini Catelli, 1
22070 Grandate – Como – Italia
800-188 898
www.CHICCO.com
- F** ARTSANA FRANCE S.A.S.
17/19 Avenue De La Metallurgie
93210 Saint Denis La Plaine - France
0800 200 290
www.CHICCO.fr
- D** ARTSANA GERMANY GMBH
Borsigstrasse 1-3
D-63128 Dietzenbach-Deutschland
+49 6074 4950
www.CHICCO.de
- GB** ARTSANA UK Ltd.
2nd Floor
1 Imperial Place
Maxwell Road
Borehamwood
Hertfordshire - WD6 1JN
0208 953 6627 (office hours)
www.CHICCO.uk.com
- E** ARTSANA SPAIN S.A.U.
C/Industria 10
Pol. Industrial Urtinsa
Apartado De Correos 212 - E
28923 Alcorcon (Madrid)-Spain
902 117 093
www.CHICCO.es
- P** ARTSANA PORTUGAL S.A.
Rua Humberto Madeira, 9
2730-097 Queluz De Baixo Barcarena Portugal
21 434 78 00
800 20 19 77
www.CHICCO.pt
- NL** ARTSANA BELGIUM N.V.
Trademart Brussels
PO box 53 - Atomium Square 1 - 1020 Bruxelles
+32 23008240
www.CHICCO.be
- TR** İthalatçı firma:
Artsana Turkey Bebek ve Sağlık Ürünleri A.Ş.
İçerenköy Mh. Erkut Sk. No:12 Üner Plaza K:12
Ataşehir İSTANBUL
Tel: 0 216 570 30 30
Üretici Firma: Artsana S.p.A.
Via Saldarini Catelli, 1 - 22070 Grandate (CO)-Italy
Tel: (+39) 031 382 111
Yetkili Servis:
Eser Puset Tamir ve Bakım Servisi Tic. Ltd. Şti.
Seyrantepe Mh. İsparış Merkezi No:107 Kağıthane
İSTANBUL
Tel: 0 212 570 30 78
- PL** ARTSANA POLAND Sp.zo.o.
Aquarius, Ul. Polczyńska 31 A
01-377 Warszawa
+48 22 290 59 90
www.CHICCO.com

RUS ООО "Артсана Рус"
125375 Россия, г. Москва,
Десятный переулок, д. 4, стр. 1, эт. 5,
пом. 1, ком. 1 тел/факс +7 (495) 662 30 27
www.CHICCO.ru
часы работы: 9.30-18.00
(время московское)

CH Artsana Suisse S.A
Stabile la Punta Via Cantonale 2/b
6928 Manno (TI)-Svizzera
+41 (0)91 935 50 80
www.CHICCO.ch

BR ARTSANA BRASIL LTDA.
Av. Comendador Aladino Selmi
4630 – Galpões 06 e 07 – Vila San Martin
Campinas – SP
CEP: 13069-096
+55 11 2246-2100
www.CHICCO.com.br

MX ARTSANA MEXICO S.A
Dec V. Ruben Dario 1015
Colonia Lomas De Providencia 44647
Guadalajara, Jalisco-Mexico
01800 702 8983
www.CHICCO.com.mx

AR ARTSANA ARGENTINA S.A.
Av. Santa Rita 2731 Piso 1 Of 5,
1609 Boulogne, Buenos Aires. Argentina.
Phone: (011) 5254-3030
www.CHICCO.com.ar

IN ARTSANA INDIA PRIVATE LIMITED,
7Th Floor, Tower B, Paras Twin Towers,
Golf Course Road, Sector 54
Gurgaon – 122002 - Haryana, India
(+91)(124)(4964500)
www.CHICCO.in



ARTSANA S.p.A.
Via Saldarini Catelli, 1
22070 Grandate (CO) - Italy
Tel. (+39) 031 382 111
Fax (+39) 031 382 400
www.CHICCO.com





NOTE

A series of horizontal dotted lines for writing notes, spanning the width of the page.





NOTE

A series of 20 horizontal dotted lines for writing notes.





NOTE

A series of horizontal dotted lines for writing notes, spanning the width of the page.





ARTSANA S.p.A. - Via Saldarini Catelli, 1 - 22070 Grandate (CO) - Italy
Tel. (+39) 031 382 111 - Fax (+39) 031 382 400 - www.chicco.com



46 087078 000 000_2330