

# CONGA

## POPSTAR

### CONGA POPSTAR 3000 CARPET CLEAN

Aspirador tapicería / Upholstery cleaner

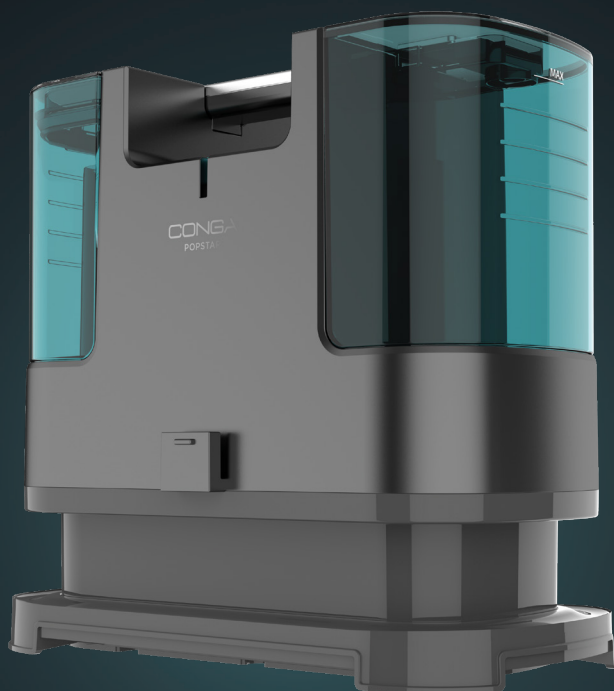

cecotec

Manual de instrucciones  
Instruction manual  
Manuel d'instructions  
Bedienungsanleitung  
Manuale di istruzioni  
Manual de instruções  
Handleiding  
Instrukcja obsługi  
Návod k použití

Instrucciones de seguridad	5
Safety instructions	8
Instructions de sécurité	12
Sicherheitshinweise	15
Istruzioni di sicurezza	19
Instruções de segurança	23
Veiligheidsvoorschriften	27
Instrukcje bezpieczeństwa	31
Bezpečnostní pokyny	35

## ÍNDICE

1. Piezas y componentes	39
2. Antes de usar	39
3. Montaje	40
4. Funcionamiento	41
5. Limpieza y mantenimiento	42
6. Resolución de problemas	44
7. Especificaciones técnicas	45
8. Reciclaje de aparatos eléctricos y electrónicos	46
9. Garantía y SAT	46
10. Copyright	46

## INDEX

1. Parts and components	47
2. Before use	47
3. Assembly	48
4. Operation	49
5. Cleaning and maintenance	50
6. Troubleshooting	52
7. Technical specifications	53
8. Disposal of old electrical and electronic appliances	53
9. Technical support and warranty	53
10. Copyright	54

## SOMMIERE

1. Pièces et composants	55
2. Avant utilisation	55
3. Montage	56
4. Fonctionnement	57
5. Nettoyage et entretien	58
6. Résolution de problèmes	60
7. Spécifications techniques	61
8. Recyclage des équipements électriques et électroniques	62
9. Garantie et SAV	62
10. Copyright	62

## INHALT

1. Teile und Komponenten	63
2. Vor dem Gebrauch	63
3. Montage	64
4. Bedienung	65
5. Reinigung und Wartung	66
6. Problembehebung	68
7. Technische Spezifikationen	70
8. Recycling von Elektro- und Elektronikgeräten	70
9. Garantie und Kundendienst	70
10. Copyright	71

## INDICE

1. Parti e componenti	72
2. Prima dell'uso	72
3. Montaggio	73
4. Funzionamento	74
5. Pulizia e manutenzione	75
6. Risoluzione dei problemi	77
7. Specifiche tecniche	78
8. Riciclaggio di apparecchiature elettriche ed elettroniche	78
9. Garanzia e supporto tecnico	79
10. Copyright	79

## ÍNDICE

1. Peças e componentes	80
2. Antes de usar	80
3. Montagem	81
4. Funcionamento	82
5. Limpeza e manutenção	83
6. Resolução de problemas	85
7. Especificações técnicas	86
8. Reciclagem de aparelhos elétricos e eletrônicos	86
9. Garantia e SAT	87
10. Copyright	87

## INHOUD

1. Onderdelen en componenten	88
2. Voor u het toestel gebruikt	88
3. Montage	89
4. Werking	90
5. Schoonmaak en onderhoud	91
6. Probleemoplossing	93
7. Technische specificaties	94
8. Recycling van elektrische en elektronische apparatuur	95
9. Garantie en technische ondersteuning	95
10. Copyright	95

## SPIS TREŚCI

1. Części i komponenty	96
2. Przed użyciem	96
3. Montaż	97
4. Funkcjonowanie	98
5. Czyszczenie i konserwacja	99
6. Rozwiązywanie problemów	101
7. Specyfikacja techniczna	102
8. Recykling urządzeń elektrycznych i elektronicznych	103
9. Gwarancja i Serwis techniczny	103
10. Copyright	103

## OBSAH

1. Části a složení	104
2. Před použitím	104
3. Montáž	105
4. Fungování	105
5. Čištění a údržba	107
6. Řešení problémů	109
7. Technické specifikace	110
8. Recyklace elektrických a elektronických zařízení	110
9. Záruka a technický servis	110
10. Copyright	111

## INSTRUCCIONES DE SEGURIDAD

Por favor, guarde este manual de instrucciones en un lugar seguro para futuras consultas o nuevos usuarios.

- Lea íntegramente estas instrucciones antes de montar o utilizar su aspirador de tapicerías Conga Popstar 3000 CarpetClean, ya que contiene información importante que le ayudará a conseguir el mejor rendimiento de su equipo. Es su responsabilidad asegurarse de que todos los usuarios estén informados acerca de las precauciones mencionadas en este manual.
- Este aparato puede ser utilizado por niños con 8 años o más y personas con capacidades físicas, sensoriales o mentales reducidas o falta de experiencia y conocimientos, si se les ha dado la supervisión o formación apropiadas respecto al uso del aparato de una manera segura y comprenden los peligros que implica. Los niños no deben jugar con el aparato. La limpieza y el mantenimiento que debe realizar el usuario no deben ser realizados por niños sin supervisión.
- Este aparato está diseñado exclusivamente para uso doméstico quedando excluido su uso en bares, restaurantes, granjas, hoteles, moteles y oficinas.
- **PRECAUCIÓN:** compruebe que el aspirador de tapicerías y su embalaje no tengan daños. Nunca use el dispositivo si presenta algún daño, contacte inmediatamente con el Servicio de Asistencia Técnica de Cecotec.
- El material de embalaje puede ser peligroso para los niños. Retírelo y póngalo fuera de su alcance.
- El enchufe del aspirador de tapicerías debe conectarse a una toma con conexión a tierra. Si no dispone de una instalación con conexión a tierra, un electricista autorizado debe realizar una instalación con conexión a tierra. En caso de uso sin conexión a tierra, Cecotec no se hará responsable del mal

- funcionamiento o los daños que esto pueda provocar.
- Asegúrese de que el voltaje de red coincida con el voltaje especificado en el marcado del producto y de que el enchufe tenga toma de tierra.
  - Use siempre el enchufe que se suministra con el dispositivo. No modifique el enchufe suministrado con el aparato si no se ajusta a la toma de corriente.
  - Inspeccione el cable de alimentación regularmente en busca de daños. Si el cable presenta daños, debe ser reparado por el Servicio de Asistencia Técnica oficial de Cecotec para evitar cualquier tipo de peligro.
  - No use el aparato si el cable, el enchufe o la estructura presentan daños, no funcionan correctamente o producen sonidos u olores extraños.
  - En caso de mal funcionamiento, la reparación debe ser realizada por el Servicio de Asistencia Técnica oficial de Cecotec, en caso contrario quedará anulada la garantía.
  - Para desconectar el dispositivo, tire del enchufe, nunca tire del cable.
  - No sumerja el cable, el enchufe o cualquier otra parte del aparato en agua o cualquier otro líquido, ni exponga las conexiones eléctricas al agua. Asegúrese de que tiene las manos completamente secas antes de tocar el enchufe o encender el aparato.
  - Desconecte el aparato de la red eléctrica cuando no vaya a ser utilizado.
  - Desconecte el dispositivo de la toma de corriente antes de llevar a cabo la limpieza, el mantenimiento o traslado.
  - No utilice pesticidas, tintes, lubricantes ni otros líquidos con el dispositivo.
  - No utilice el aparato para aspirar cerillas encendidas, colillas, gas de petróleo, fuentes calor ni ceniza caliente.

- No utilice el dispositivo sin instalar el depósito de agua sucia.
- El dispositivo está diseñado para limpiar tapicerías, no lo utilice con ningún otro fin.
- Este dispositivo está diseñado para uso personal y no es apto para fines comerciales.
- No coloque el dispositivo cerca de fuentes de calor, sustancias inflamables, etc.
- Si algún objeto extraño bloquea alguna de las partes o aspira algún objeto extraño deje de utilizar el dispositivo, vacíelo y límpielo para usarlo de nuevo.
- Este producto se utiliza para eliminar suciedad mediante el aclarado. Utilice agua del grifo o agua ionizada alcalina a una temperatura inferior a 40 °C.
- Este producto no puede utilizarse para la limpieza de manualidades o piezas de artesanía, fibras no impermeables (redes, ácido acético, rayón, etc.), productos no impermeables (pieles, productos de cuero, muebles de madera blanca, juegos de té, etc.) y superficies vulnerables (suelos, mesas).
- Cuando el agua sucia del depósito sobrepase el nivel máximo de agua, detenga la operación inmediatamente y vacíe el depósito de agua sucia antes de utilizar el producto.
- Cuando utilice detergente, diluya un detergente de baja espuma en agua y rocíelo sobre el objeto que quiera limpiar.
- Cuando utilice detergente, asegúrese de que no dejará marcas antes de utilizarlo.
- Si utiliza el dispositivo sobre una alfombra de pelos, esta bloqueará la salida de aire y puede que la máquina deje de funcionar.
- Si hay mucha espuma o agua sucia en la parte inferior de la máquina durante su uso, deje de utilizarla inmediatamente y limpie este depósito antes de utilizarlo.
- No utilice un detergente que forme espuma.

- No intente aspirar los siguientes objetos:
  - a. Grandes cantidades de polvo (agente extintor, etc.)
  - b. Grandes cantidades de arena y guijarros
  - c. Grandes cantidades de basura
  - d. Metales como agujas y alfileres, vidrio, etc.
  - e. Bolsas de plástico grandes y medianas
  - f. Cosas que tienden a acumularse en el interior

### Dispositivo de protección

- Si el ventilador no funciona correctamente, el dispositivo de protección se pondrá en marcha para evitar el sobrecalentamiento del motor, y la máquina no funcionará durante un breve periodo de tiempo, aunque se encienda.
- Si se activa el dispositivo de protección:
  1. Pulse el botón de inicio y desconecte el dispositivo del enchufe.
  2. Guarde el dispositivo en un lugar fresco.
  3. Tras 1 hora, el dispositivo de protección se desactivará automáticamente y podrá utilizar el aparato de nuevo.

### SAFETY INSTRUCTIONS

Please, keep this instruction manual in a safe place for future reference or new users.

- Read these instructions carefully before assembling or using your Conga PopStar 3000 CarpetClean upholstery cleaner. These instructions contain important information that will help you get the best out of your equipment. It is your responsibility to make sure every user is informed about the warnings and precautions stated in this instruction manual.
- This appliance can be used by children aged 8 years and above and persons with reduced physical, sensory, or

mental capabilities or lack of experience and knowledge if they have been given supervision or instruction concerning the use of the appliance in a safe way and understand the hazards involved. Children must not play with the appliance. Cleaning and user maintenance should not be carried out by unsupervised children.

- This appliance is designed for domestic use only and is not intended for bars, restaurants, farmhouses, hotels, motels, and offices.
- **WARNING:** check that the upholstery cleaner and package are not damaged. Never use the device if it is damaged. Should it be the case, immediately contact Cecotec's Technical Support Service.
- Packaging material may be dangerous to children. Remove it and place it out of their reach.
- The upholstery cleaner plug must be connected to a grounded socket. If you do not have a grounded socket, a grounded installation must be carried out by a licensed electrician. In case of ungrounded use, Cecotec shall not be liable for any malfunction or damage that this may cause.
- Make sure that the mains voltage matches the voltage stated on the product marking and that the wall outlet is grounded.
- Always use the plug provided with the device. Do not modify the plug provided with the appliance if it does not match the power socket.
- Check the power cord regularly for visible damage. If the cord is damaged, it must be repaired by the official Technical Support Service of Cecotec to avoid any type of danger.
- Do not operate the appliance if its cord, plug, or structure show visible damage, do not operate properly or produce unusual sounds or odours.
- In case of malfunctioning, repairs must be carried out by the official Technical Support Service of Cecotec; otherwise, the

warranty will be void.

- To unplug the device, pull from the socket, never from the cord.
- Do not immerse the cord, plug, or any other part of the appliance in water or any other liquid or expose electrical connections to water. Make sure your hands are dry before handling the plug or switching on the appliance.
- Disconnect the appliance from the electric circuit when it is not used.
- Disconnect the device from the power socket before carrying out any maintenance, cleaning, or transport.
- Do not use the device with pesticides, dyes, lubricants or other liquids.
- Do not use the appliance to vacuum lighted matches, cigarette ends, petrol gas, sources of heat or hot ash.
- Do not use the device without installing the waste-water tank.
- The device is designed to clean carpets and upholstery, do not use it for any other purpose.
- This device is designed for personal use only and is not suitable for commercial use.
- Do not place the device near sources of heat, flammable substances, etc.
- If any strange object blocks any of the parts or you vacuum any strange object, stop using the device, empty it and clean it to be able to use it again.
- This product is used to remove dirt through rinsing. Use tap water or alkaline ionised water at a temperature below 40°C.
- This product cannot be used to clean arts and crafts, non-waterproof fibres (nets, acetic acid, rayon, etc.), non-waterproof products (furs, leather products, white wooden furniture, tea sets, etc.) and vulnerable surfaces

(floors, tables).

- When the waste-water tank exceeds the maximum water level, stop operating the device immediately and empty the waste-water tank before using the product again.
- When using detergent, dilute a low-foaming detergent with water and spray it over the object to be cleaned.
- When using detergent, make sure it will not leave any stains before using it.
- If you use the device over a shag carpet, this will block the water outlet and the machine may stop working.
- If there is too much foam or waste water in the lower part of the machine during operation, stop using it immediately and clean the tank before using it again.
- Do not use a detergent that foams.
- Do not try to vacuum the following objects:
  - a. Large quantities of dust (extinguishing agent, etc.)
  - b. Large quantities of sand and pebbles
  - c. Large quantities of waste
  - d. Metals like needles and pins, glass, etc.
  - e. Large and medium plastic bags
  - f. Objects which tend to accumulate indoors

### **Protective device**

- If the fan stops working correctly, the protective device will start running to prevent the motor from overheating, and the machine will not work for a short period of time, even if you turn it on.
- If the protective device is activated:
  1. Press the power button and disconnect the device plug.
  2. Store the device in a cool place.
  3. After 1 hour, the protective device will deactivate automatically, and you will be able to use the appliance

again.

## INSTRUCTIONS DE SÉCURITÉ

Veillez garder ce manuel d'instructions dans un lieu sécurisé pour de futures références ou pour tout nouvel utilisateur.

- Veuillez lire ces instructions avant d'assembler ou d'utiliser votre aspirateur nettoyeur de taches Conga Popstar 3000 CarpetClean, elles contiennent des informations importantes qui vous aideront à obtenir les meilleurs résultats avec votre équipement. Veillez à ce que tous les utilisateurs soient informés des précautions mentionnées dans ce manuel.
- Cet appareil peut être utilisé par des enfants de 8 ans et plus et par des personnes aux capacités physiques, mentales ou sensorielles réduites, ou sans expérience ni connaissances s'ils sont surveillés et/ou ont reçu les informations nécessaires à l'utilisation correcte de l'appareil et qu'ils ont bien compris les risques qu'il implique. Empêchez les enfants de jouer avec le produit. Le nettoyage et l'entretien du produit ne peuvent pas être menés à terme par les enfants sans surveillance.
- Cet appareil est conçu pour un usage domestique uniquement et ne doit pas être utilisé dans les bars, restaurants, fermes, hôtels, motels et bureaux.
- ATTENTION : vérifiez que le l'aspirateur nettoyeur de taches et son emballage ne sont pas endommagés. N'utilisez jamais l'appareil s'il est endommagé, contactez immédiatement le Service Après-Vente Officiel de Cecotec.
- Le matériel d'emballage peut être dangereux pour les enfants. Retirez-le et mettez-le hors de portée des enfants.
- La prise de l'aspirateur nettoyeur de taches doit être branchée dans une prise avec connexion à terre. Si vous ne disposez pas d'une installation avec connexion à terre, une installation avec mise à terre doit être réalisée par un électricien

autorisé. En cas d'utilisation sans mise à la terre, Cecotec ne se fera pas responsable du mauvais fonctionnement ou des dommages que cela pourrait entraîner.

- Assurez-vous que le voltage du réseau coïncide avec le voltage spécifié sur le marquage du produit et que la prise possède une connexion à terre.
- Utilisez toujours la prise fournie avec l'appareil. Ne modifiez pas la prise fournie avec l'appareil si elle n'est pas adaptée à la prise de courant.
- Inspectez le câble d'alimentation régulièrement pour rechercher des dommages visibles. Si le câble présente des dommages, il doit être réparé par le Service d'Assistance Technique officiel de Cecotec pour éviter tout type de danger.
- N'utilisez pas l'appareil si le câble, la prise ou la structure ne fonctionnent pas correctement, présentent des dommages ou produisent des sons ou des odeurs inhabituels.
- En cas de mauvais fonctionnement, la réparation doit être effectuée par le Service d'Assistance Technique officiel de Cecotec, sinon la garantie sera annulée.
- Pour débrancher l'appareil, tirez sur la fiche, jamais sur le câble.
- Ne submergez ni le câble, ni la fiche ni aucune autre partie de l'appareil dans de l'eau ni dans aucun autre liquide, ni n'exposez les connexions électriques à l'eau. Assurez-vous d'avoir les mains complètement sèches avant de toucher la fiche ou d'allumer l'appareil.
- Débranchez l'appareil du courant lorsqu'il n'est pas utilisé.
- Débranchez l'appareil de la prise de courant avant de le nettoyer, de réaliser son entretien ou de le déplacer.
- N'utilisez pas de pesticides, de colorants, de lubrifiants ou d'autres liquides avec l'appareil.
- N'utilisez pas l'appareil pour aspirer des allumettes, des

mégots, du gaz, des sources de chaleur ou de la cendre chaude.

- N'utilisez pas l'appareil sans installer le réservoir d'eau sale.
- L'appareil est conçu pour nettoyer les tissus d'ameublement, ne l'utilisez pas à d'autres fins.
- Cet appareil a été conçu pour une utilisation personnelle, ne l'utilisez pas à des fins commerciales.
- Ne placez pas l'appareil près de sources de chaleur ni près de substances inflammables.
- Si un objet étranger bloque l'une des parties ou aspire un objet étranger, arrêtez d'utiliser l'appareil, videz-le et nettoyez-le avant de le réutiliser.
- Ce produit est utilisé pour éliminer la saleté par rinçage. Utilisez de l'eau du robinet ou de l'eau alcaline ionisée à une température inférieure à 40 °C.
- Ce produit ne doit pas être utilisé pour le nettoyage d'objets artisanaux, de fibres non imperméables (filets, acide acétique, rayonne, etc.), de produits non étanches (fourrures, produits en cuir, meubles en bois blanc, services à thé, etc.) et de surfaces vulnérables (sols, tables).
- Lorsque l'eau sale dans le réservoir dépasse le niveau d'eau maximum, arrêtez immédiatement le fonctionnement et videz le réservoir d'eau sale avant d'utiliser le produit.
- Lorsque vous utilisez un nettoyeur, diluez un nettoyeur peu moussant dans de l'eau et vaporisez-le sur l'objet à nettoyer.
- Lorsque vous utilisez un nettoyeur, assurez-vous qu'il ne laisse pas de traces avant de l'utiliser.
- Si vous utilisez l'appareil sur un tapis à poils longs, celui-ci bloquera la sortie d'air et l'appareil risque de ne plus fonctionner.
- S'il y a beaucoup de mousse ou d'eau sale dans la partie inférieure de la machine pendant l'utilisation, arrêtez

immédiatement d'utiliser la machine et nettoyez le réservoir avant de l'utiliser.

- N'utilisez pas de nettoyeur qui mousse.
- N'essayez pas d'aspirer les objets suivants :
  - a. Grandes quantités de poussière (agent extincteur, etc.)
  - b. De grandes quantités de sable et de cailloux
  - c. De grandes quantités de saleté
  - d. Métaux tels que les aiguilles et les épingles, verre, etc.
  - e. Sacs en plastique de grande et moyenne taille
  - f. Les objets qui ont tendance à s'accumuler à l'intérieur

### **Dispositif de protection**

- Si le ventilateur ne fonctionne pas correctement, le dispositif de protection se mettra en marche pour empêcher la surchauffe du moteur, et la machine ne fonctionnera pas pendant une courte période, même si elle est allumée.
- Si le dispositif de protection est activé :
  1. Appuyez sur le bouton de connexion et débranchez l'appareil de la prise.
  2. Gardez l'appareil dans un endroit frais.
  3. Après 1 heure, le dispositif de protection est automatiquement désactivé et vous pouvez à nouveau utiliser l'appareil.

### **SICHERHEITSHINWEISE**

Bitte bewahren Sie diese Bedienungsanleitung für ein zukünftiges Nachschlagen oder für neue Benutzer an einem sicheren Ort auf.

- Bitte lesen Sie diese Anleitung vollständig durch, bevor Sie Ihren Conga Popstar 3000 CarpetClean Polsterstaubsauger zusammenbauen oder benutzen. Sie enthält wichtige Informationen, die Ihnen helfen, die beste Leistung aus



Ihrem Gerät herauszuholen. Es liegt in Ihrer Verantwortung, sicherzustellen, dass alle Benutzer über die in dieser Bedienungsanleitung erwähnten Vorsichtsmaßnahmen informiert sind.

- Dieses Gerät kann von Kindern ab 8 Jahren und darüber sowie von Personen mit verringerten physischen, sensorischen oder mentalen Fähigkeiten oder Mangel an Erfahrung und Wissen benutzt werden, wenn sie beaufsichtigt oder bezüglich des sicheren Gebrauchs des Gerätes unterwiesen wurden und die daraus resultierenden Gefahren verstehen. Kinder dürfen nicht mit dem Gerät spielen. Reinigung und Benutzer-Wartung dürfen nicht von Kindern ohne Beaufsichtigung durchgeführt werden.
- Dieses Gerät ist nur für den Hausgebrauch bestimmt und darf nicht in Bars, Restaurants, Bauernhöfen, Hotels, Motels und Büros verwendet werden.
- ACHTUNG: Überprüfen Sie den Polsterstaubsauger und seine Verpackung auf Beschädigungen. Benutzen Sie das Gerät nicht, wenn es beschädigt ist, sondern wenden Sie sich sofort an den Technischer Kundendienst von Cecotec.
- Verpackungsmaterial kann für Kinder gefährlich sein. Nehmen Sie es heraus und legen Sie es außer Reichweite.
- Der Stecker des Geräts muss an eine geerdete Steckdose angeschlossen werden. Wenn Sie nicht über eine geerdete Installation verfügen, muss eine geerdete Installation von einem qualifizierten Elektriker durchgeführt werden. Im Falle einer nicht geerdeten Verwendung haftet Cecotec nicht für Fehlfunktionen oder Schäden, die dadurch entstehen können.
- Vergewissern Sie sich, dass die Netzspannung mit der auf der Kennzeichnung angegebenen Spannung übereinstimmt und dass der Stecker geerdet ist.

- Verwenden Sie immer den mit dem Gerät gelieferten Stecker. Ändern Sie den mit dem Gerät gelieferten Stecker nicht, wenn er nicht in die Steckdose passt.
- Überprüfen Sie das Netzkabel regelmäßig auf Schäden. Wenn das Kabel beschädigt ist, muss es durch den offiziellen Technischen Kundendienst von Cecotec ersetzt werden, um jegliche Art von Gefahr zu vermeiden.
- Benutzen Sie das Gerät nicht, wenn das Kabel, der Stecker oder der Rahmen beschädigt ist, nicht richtig funktioniert oder wenn es ungewöhnliche Geräusche oder Gerüche erzeugt.
- Im Falle einer Fehlfunktion muss die Reparatur durch den offiziellen technischen Kundendienst von Cecotec durchgeführt werden, andernfalls erlischt die Garantie.
- Ziehen Sie zum Trennen des Geräts am Stecker, niemals am Kabel.
- Tauchen Sie das Netzkabel, den Stecker oder jegliche nicht entfernbaren Teile des Gerätes nicht ins Wasser oder andere Flüssigkeiten ein und lassen Sie die elektrischen Anschlüsse nicht mit Wasser in Berührung kommen. Stellen Sie sicher, dass Ihre Hände völlig trocken sind, bevor Sie die Steckdose berühren oder das Gerät einschalten.
- Trennen Sie das Gerät vom Stromnetz, wenn es nicht benutzt wird.
- Trennen Sie das Gerät vom Stromnetz, bevor Sie es reinigen, warten oder bewegen.
- Verwenden Sie keine Pestizide, Farbstoffe, Schmiermittel oder andere Flüssigkeiten mit dem Gerät.
- Verwenden Sie das Gerät nicht zum Saugen von brennenden Streichhölzern, Zigarettenstummeln, Petroleumgas, Wärmequellen oder heißer Asche.
- Verwenden Sie das Gerät nicht, ohne den Schmutzwassertank installiert zu haben.

- Das Gerät ist für die Reinigung von Polstermöbeln bestimmt, verwenden Sie es nicht für andere Zwecke.
- Sie ist ausschließlich für den Privatgebrauch bestimmt und nicht für gewerbliche Zwecke geeignet.
- Stellen Sie das Gerät nicht in der Nähe von Wärmequellen, brennbaren Stoffen usw. auf.
- Wenn ein Fremdkörper eines der Teile blockiert oder ein Fremdkörper angesaugt wird, verwenden Sie das Gerät nicht mehr, leeren Sie es und reinigen Sie es, um es wieder zu verwenden.
- Dieses Produkt wird verwendet, um Schmutz durch Abspülen zu entfernen. Verwenden Sie Leitungswasser oder alkalisches, ionisiertes Wasser mit einer Temperatur unter 40° C.
- Dieses Produkt darf nicht für die Reinigung von Kunsthandwerk oder handwerklichen Gegenständen, nicht wasserfesten Fasern (Netze, Essigsäure, Rayon usw.), nicht wasserfesten Produkten (Pelze, Lederprodukte, weiße Holzmöbel, Teegeschirr usw.) und empfindlichen Oberflächen (Böden, Tische) verwendet werden.
- Wenn das Schmutzwasser im Tank den maximalen Wasserstand überschreitet, stellen Sie den Betrieb sofort ein und entleeren Sie den Schmutzwassertank, bevor Sie das Gerät benutzen.
- Wenn Sie ein Reinigungsmittel verwenden, verdünnen Sie es in Wasser und sprühen Sie es auf den zu reinigenden Gegenstand.
- Vergewissern Sie sich vor der Verwendung von Reinigungsmitteln, dass diese keine Spuren hinterlassen.
- Wenn Sie das Gerät auf einem Flickenteppich verwenden, verstopft dieser den Luftauslass, und das Gerät funktioniert möglicherweise nicht mehr.

- Wenn sich während des Betriebs viel Schaum oder schmutziges Wasser im Boden des Geräts befindet, stellen Sie die Verwendung des Geräts sofort ein und reinigen Sie den Tank vor der Verwendung.
- Verwenden Sie kein schäumendes Reinigungsmittel.
- Versuchen Sie nicht, die folgenden Gegenstände zu saugen:
  - a. Große Mengen von Pulver (Löschmittel usw.)
  - b. Große Mengen von Sand und Kieselsteinen
  - c. Große Mengen an Abfall
  - d. Metalle wie Nadeln und Stifte, Glas, usw.
  - e. Große und mittlere Plastiktüten
  - f. Dinge, die sich im Inneren ansammeln können

### **Schutzvorrichtung**

- Wenn das Gebläse nicht ordnungsgemäß funktioniert, schaltet sich die Schutzvorrichtung ein, um den Motor vor Überhitzung zu schützen, und die Maschine funktioniert für kurze Zeit nicht, auch wenn sie eingeschaltet ist.
- Wenn die Schutzvorrichtung aktiviert ist:
  1. Drücken Sie die Starttaste und ziehen Sie das Gerät aus der Steckdose.
  2. Bewahren Sie das Gerät an einem kühlen Ort auf.
  3. Nach 1 Stunde wird die Schutzvorrichtung automatisch deaktiviert und Sie können das Gerät wieder benutzen.

### **ISTRUZIONI DI SICUREZZA**

Si prega di conservare questo manuale di istruzioni in un luogo sicuro per consultazioni future o nuovi utenti.

- Si prega di leggere queste istruzioni per intero prima di montare o utilizzare il pulitore di macchie per tappeti e tappezzeria Conga Popstar 3000 CarpetClean. Contengono

informazioni importanti che permettono di ottenere le migliori prestazioni dal dispositivo. È propria responsabilità assicurarsi che tutti gli utenti siano informati riguardo le precauzioni di questo manuale.

- Questo apparecchio può essere usato da bambini a partire da 8 anni e da persone con ridotte capacità fisiche, sensoriali o mentali o con mancanza di esperienza e conoscenza, a condizione che siano supervisionati o istruiti sull'uso dell'apparecchio in modo sicuro e che comprendano i pericoli connessi. I bambini non devono giocare con l'apparecchio. La pulizia e la manutenzione non devono essere effettuate da bambini senza supervisione.
- Questo apparecchio è stato progettato solo per uso domestico e non può essere utilizzato in bar, ristoranti, aziende agricole, alberghi, motel e uffici.
- **PRECAUZIONE:** controllare che il pulitore di macchie e il suo imballaggio non siano danneggiati. Non utilizzare mai il dispositivo se è danneggiato in qualsiasi modo. Se fosse il caso, contattare immediatamente il Servizio di Assistenza Tecnica di Cecotec.
- Il materiale da imballaggio può essere pericoloso per i bambini. Rimuoverlo e tenerlo fuori dalla loro portata.
- La spina del pulitore di macchie deve essere collegata a una presa con messa a terra. Se non si dispone di un'installazione con messa a terra, rivolgersi a un elettricista autorizzato. In caso di uso senza messa a terra, Cecotec non sarà responsabile di eventuali malfunzionamenti o danni che ne possano derivare.
- Verificare che la tensione di rete coincida con quella specificata sulla marcatura del prodotto e che la presa elettrica sia collegata a terra.
- Utilizzare sempre la spina fornita con il dispositivo. Non

modificare la spina fornita con l'apparecchio se non è adatta alla presa.

- Ispezionare regolarmente il cavo di alimentazione in cerca di danni visibili. Se il cavo presenta danni, dovrà essere riparato dal Servizio di Assistenza Tecnica ufficiale di Cecotec per evitare qualsiasi tipo di rischio.
- Non usare l'apparecchio se il cavo, la presa o la struttura presentano danni, non funzionano correttamente o se producono suoni o odori insoliti.
- In caso di malfunzionamento, la riparazione deve essere effettuata dal Servizio di Assistenza Tecnica ufficiale di Cecotec, altrimenti la garanzia decade.
- Non tirare il cavo per scollegare il dispositivo, scollegarlo dalla presa.
- Non sommergere il cavo, la spina o qualsiasi altra parte dell'apparecchio in acqua o all'interno di qualsiasi altro liquido, né esporre i componenti elettrici all'acqua. Verificare di avere le mani completamente asciutte prima di toccare la presa o accendere l'apparecchio.
- Scollegare l'apparecchio dalla rete elettrica quando non è in uso.
- Scollegare il dispositivo dalla presa della corrente prima di effettuarne la pulizia o manutenzione e prima di spostarlo.
- Non usare pesticidi, coloranti, lubrificanti o altri liquidi con il dispositivo.
- Non usare l'apparecchio per aspirare fiammiferi accesi, mozziconi di sigaretta, gas di petrolio, fonti di calore o cenere calda.
- Non utilizzare l'apparecchio senza aver installato il serbatoio dell'acqua sporca.
- Il dispositivo è progettato per pulire tappeti e tappezzeria, non usarlo per altri scopi.

- Questo dispositivo è stato progettato unicamente per uso personale, non è adatto a fini commerciali.
- Non collocare il dispositivo vicino a fonti di calore né a sostanze infiammabili.
- Se un qualsiasi oggetto estraneo viene aspirato o blocca una delle parti, smettere di usare il dispositivo, svuotarlo e pulirlo per usarlo di nuovo.
- Questo prodotto è usato per rimuovere lo sporco tramite risciacquo. Utilizzare acqua di rubinetto o acqua alcalina ionizzata a una temperatura inferiore a 40°C.
- Questo prodotto non può essere utilizzato per la pulizia di oggetti di artigianato, fibre non impermeabili (reti, acido acetico, rayon, ecc.), prodotti non impermeabili (pellicce, prodotti in pelle, mobili in legno bianco, servizi da tè, ecc.) e superfici delicate (pavimenti, tavoli).
- Quando l'acqua sporca nel serbatoio supera il livello massimo di acqua, interrompere immediatamente l'operazione e svuotare il serbatoio dell'acqua sporca prima di utilizzare il prodotto.
- Quando si usa un detergente, diluire un detergente a bassa formazione di schiuma in acqua e spruzzarlo sull'oggetto da pulire.
- Quando si usa il detergente, assicurarsi che non lasci segni prima dell'uso.
- Se si usa l'apparecchio su un tappeto a pelo lungo, questo bloccherà l'uscita dell'aria e la macchina potrebbe smettere di funzionare.
- Se c'è molta schiuma o acqua sporca sul fondo della macchina durante l'uso, smettere di usarla immediatamente e pulire il serbatoio prima dell'uso.
- Non usare un detergente che fa schiuma.
- Non tentare di aspirare i seguenti elementi:

- a. Grandi quantità di polvere (agente estinguente, ecc.).
- b. Grandi quantità di sabbia e ciottoli
- c. Grandi quantità di residui
- d. Metalli come spilli e aghi, vetro, ecc.
- e. Sacchetti di plastica grandi e medi
- f. Residui che tendono ad accumularsi in casa

### **Dispositivo di protezione**

- Se il ventilatore non funziona correttamente, il dispositivo di protezione si attiva per evitare il surriscaldamento del motore e la macchina smette di funzionare per un breve periodo di tempo, anche se è accesa.
- Se il dispositivo di protezione è attivato:
  1. Premere il pulsante di avvio e scollegare il dispositivo dalla presa.
  2. Conservare il dispositivo in un luogo fresco.
  3. Dopo 1 ora, il dispositivo di protezione si disattiva automaticamente ed è possibile utilizzare nuovamente l'apparecchio.

### **INSTRUÇÕES DE SEGURANÇA**

- Por favor, mantenha este manual de instruções num local seguro para referência futura ou para novos utilizadores.
- Leia estas instruções na íntegra antes de montar ou utilizar o seu aspirador de estofos Conga PopStar 3000 CarpetClean, pois contém informações importantes que o ajudarão a obter o melhor desempenho do seu equipamento. É da sua responsabilidade assegurar que todos os utilizadores sejam informados sobre as precauções mencionadas neste manual.
  - Este aparelho pode ser utilizado por crianças a partir dos

8 anos de idade e por pessoas com capacidades físicas, sensoriais ou mentais reduzidas ou com falta de experiência e conhecimentos, se lhes tiver sido dada supervisão ou instruções relativas à utilização do aparelho de uma forma segura e compreenderem os perigos envolvidos. Não permita que as crianças brinquem com o dispositivo. A limpeza e manutenção do utilizador não devem ser efetuada por crianças não supervisionadas.

- Este aparelho foi concebido apenas para uso doméstico e não é para uso em cafés, restaurantes, quintas, hotéis, motéis e escritórios.
- ATENÇÃO: Verifique se o aspirador de pó dos estofos e a sua embalagem estão danificados. Nunca utilize o dispositivo se este estiver danificado de alguma forma, contactar imediatamente com o Serviço de Assistência Técnica da Cecotec.
- O material de embalagem pode ser perigoso para as crianças. Removê-lo e pô-lo fora de alcance.
- A ficha do aspirador de estofos deve ser ligada a uma tomada ligada à terra. Se não tiver uma instalação ligada à terra, deve ser realizada por um eletricista licenciado. Em caso de utilização não fundamentada, a Cecotec não será responsável por qualquer avaria ou dano que isto possa causar.
- Certifique-se de que a tensão de rede corresponde à tensão especificada na marcação do produto e que a ficha está ligada à terra.
- Utilize sempre a ficha fornecida com o dispositivo. Não modificar a ficha fornecida com o aparelho se este não encaixar na tomada.
- Inspeccionar regularmente o cabo de alimentação em busca de danos. Se o cabo apresentar danos, deve ser reparado

pelo Serviço de Assistência Técnica Oficial da Cecotec para evitar qualquer tipo de perigo.

- Não utilizar o aparelho se o cabo, ficha ou armação estiver danificado, com defeito, ou se produzir sons ou odores invulgares.
- Em caso de mau funcionamento, a reparação deve ser efetuada pelo Serviço de Assistência Técnica oficial da Cecotec, caso contrário a garantia será anulada.
- Para desligar o dispositivo, puxar a ficha, nunca puxar o cabo.
- Não imerja o cabo, a ficha ou qualquer outra parte elétrica do produto na água ou qualquer outro líquido nem exponha as conexões elétricas à água. Certifique-se de ter as mãos completamente secas antes de tocar na tomada ou ligar o produto.
- Desligar o aparelho da rede quando não estiver a ser utilizado.
- Desconecte o dispositivo da corrente elétrica antes da limpeza, manutenção ou deslocação.
- Não utilizar pesticidas, corantes, lubrificantes ou outros líquidos com o dispositivo.
- Não utilizar o aparelho para aspirar fósforos acesos, pontas de cigarro, gás de petróleo, fontes de calor ou cinzas quentes.
- Não utilizar o dispositivo sem instalar o depósito de água suja.
- O dispositivo foi concebido para limpar os estofos, não o utilizar para qualquer outro fim.
- Este dispositivo está desenhado para uso pessoal e não está apto para fins comerciais.
- Não colocar o dispositivo perto de fontes de calor, substâncias inflamáveis, etc.
- Se qualquer objeto estranho bloquear qualquer das peças

ou sugar qualquer objeto estranho, parar de utilizar o dispositivo, esvaziá-lo e limpá-lo para voltar a utilizá-lo.

- Este produto é utilizado para remover a sujidade por lavagem. Utilize água da torneira ou água alcalina ionizada a uma temperatura inferior a 40 °C.
- Este produto não pode ser utilizado para a limpeza de artigos artesanais, fibras não impermeáveis (redes, ácido acético, rayon, etc.), produtos não impermeáveis (peles, produtos de couro, mobiliário de madeira branca, jogos de chá, etc.) e superfícies vulneráveis (pavimentos, mesas).
- Quando a água suja do depósito exceder o nível máximo de água, parar imediatamente a operação e esvaziar o depósito de água suja antes de utilizar o produto.
- Ao utilizar detergente, diluir um detergente com pouca espuma em água e pulverizá-lo sobre o objeto a ser limpo.
- Ao usar detergente, certifique-se de que não deixará marcas antes de usar.
- Se utilizar o dispositivo num tapete de pelos, este bloqueará a saída de ar e a máquina poderá deixar de funcionar.
- Se houver muita espuma ou água suja no fundo da máquina durante a utilização, parar imediatamente de utilizar a máquina e limpar este depósito antes de o utilizar.
- Não utilizar um detergente que faz espuma.
- Não tentar aspirar os seguintes objetos:
  - a. Grandes quantidades de pó (agente extintor, etc.)
  - b. Grandes quantidades de areia e seixos
  - c. Grandes quantidades de lixos
  - d. Metais tais como agulhas e pinos, vidro, etc.
  - e. Sacos de plástico grandes e médios
  - f. Coisas que tendem a acumular-se dentro

### **Dispositivo de proteção**

- Se o ventilador não funcionar corretamente, o dispositivo de proteção começará a evitar o sobreaquecimento do motor, e a máquina não funcionará durante um curto período de tempo, mesmo que esteja ligada.
- Se o dispositivo de proteção for ativado:
  1. Premir o botão de arranque e desligar o dispositivo da tomada.
  2. Guardar o dispositivo num local fresco.
  3. Após 1 hora, o dispositivo de proteção é automaticamente desativado e pode voltar a utilizar o aparelho.

### **VEILIGHEIDSVORSCHRIFTEN**

Bewaar deze gebruiksaanwijzing op een veilige plaats voor toekomstige naslag of nieuwe gebruikers.

- Lees deze gebruiksaanwijzing volledig door voordat u uw Conga PopStar 3000 CarpetClean tapijtreiniger in elkaar zet of in gebruik neemt, het bevat belangrijke informatie die u zal helpen de beste prestaties uit uw apparaat te halen. Het is uw verantwoordelijkheid ervoor te zorgen dat alle gebruikers op de hoogte zijn van de voorzorgsmaatregelen die in deze handleiding worden genoemd.
- Dit apparaat kan worden gebruikt door kinderen vanaf 8 jaar en personen met verminderde lichamelijke, zintuiglijke of geestelijke vermogens of met gebrek aan ervaring en kennis, indien zij onder toezicht staan of instructies hebben gekregen over het veilig gebruik van het apparaat en de gevaren ervan begrijpen. Kinderen mogen niet met het toestel spelen. Reiniging en gebruikersonderhoud mogen niet worden uitgevoerd door kinderen zonder toezicht.
- Dit apparaat is uitsluitend bestemd voor huishoudelijk

gebruik en is niet bestemd voor gebruik in bars, restaurants, boerderijen, hotels, motels en kantoren.

- **WAARSCHUWING:** controleer de tapijtreiniger en de verpakking op beschadigingen. Gebruik het apparaat nooit als deze beschadigd is, neem onmiddellijk contact op met de Technische Dienst van Cecotec.
- Verpakkingsmateriaal kan gevaarlijk zijn voor kinderen. Verwijder het en houd het buiten bereik van kinderen.
- De stekker van de tapijtreiniger moet worden aangesloten op een geaard stopcontact. Indien u geen geaarde installatie heeft, moet een geaarde installatie worden uitgevoerd door een erkende elektricien. Bij niet-geaard gebruik is Cecotec niet aansprakelijk voor eventuele storingen of schade die hierdoor kunnen ontstaan.
- Zorg ervoor dat de netspanning overeenkomt met de op de productmarkering aangegeven spanning en dat de stekker geaard is.
- Gebruik altijd de stekker die bij het apparaat is geleverd. Wijzig de bij het apparaat geleverde stekker niet als deze niet in het stopcontact past.
- Controleer het netsnoer regelmatig op beschadigingen. Als de kabel beschadigd is moet deze gerepareerd worden door de technische dienst van Cecotec om elk gevaar te vermijden.
- Gebruik het apparaat niet als het snoer, de stekker of het frame beschadigd is, niet goed werkt, of als het ongewone geluiden of geuren produceert.
- In geval van storing dient de reparatie te worden uitgevoerd door de officiële Cecotec Technische Hulpdienst, anders vervalt de garantie.
- Om het apparaat los te koppelen, trekt u aan de stekker, nooit aan het snoer.
- Dompel de voedingskabel, de stekker of andere onderdelen

van het toestel niet onder in water of andere vloeistoffen. Stel de elektrische verbindingen niet bloot aan water. Zorg dat uw handen volledig droog zijn voordat u de stekker aanraakt of het toestel inschakelt.

- Trek de stekker uit het stopcontact als het apparaat niet in gebruik is.
- Trek altijd de stekker uit als u onderhouds- of herstellingswerkzaamheden uitvoert.
- Gebruik geen bestrijdingsmiddelen, kleurstoffen, smeermiddelen of andere vloeistoffen met het toestel.
- Gebruik het apparaat niet om aangestoken lucifers, sigarettenpeuken, petroleumgas, warmtebronnen of hete as op te zuigen.
- Gebruik het apparaat niet zonder de vuilwatertank te installeren.
- Het apparaat is ontworpen om bekleding te reinigen, gebruik het niet voor andere doeleinden.
- Dit toestel is ontworpen voor persoonlijk gebruik en is niet geschikt voor commercieel of industrieel gebruik.
- Plaats het toestel niet in de buurt van warmtebronnen, brandbare stoffen, enz.
- Als een vreemd voorwerp één van de onderdelen blokkeert of als het een vreemd voorwerp aanzuigt, stop dan met het gebruik van het apparaat, maak het leeg en maak het schoon om het opnieuw te gebruiken.
- Dit product wordt gebruikt om vuil te verwijderen door het af te spoelen. Gebruik kraanwater of alkalisch geïoniseerd water met een temperatuur van minder dan 40 °C.
- Dit product mag niet worden gebruikt voor het reinigen van handwerk of kunstnijverheidsartikelen, niet-waterbestendige vezels (netten, azijn, rayon, enz.), niet-waterbestendige producten (bont, lederwaren, witte houten



meubelen, theeserviezen, enz.) en kwetsbare oppervlakken (vloeren, tafels).

- Wanneer het vuil water in de tank het maximum waterpeil overschrijdt, dient u het gebruik onmiddellijk te stoppen en de vuil watertank te legen alvorens het product te gebruiken.
- Als u een schoonmaakmiddel gebruikt, verdunt u een laagschuimend reinigingsmiddel in water en spuit u het op het te reinigen voorwerp.
- Wanneer u schoonmaakmiddelen gebruikt, moet u ervoor zorgen dat het vóór gebruik geen sporen nalaat.
- Als u het apparaat op een shagtapijt gebruikt, zal het de luchtuittlaat blokkeren en kan het apparaat stoppen met werken.
- Als er tijdens het gebruik veel schuim of vuil water in de bodem van de machine komt, stop dan onmiddellijk met het gebruik van de machine en maak deze tank schoon voor gebruik.
- Gebruik geen schoonmaakmiddelen die schuim vormen.
- Probeer de volgende voorwerpen niet op te zuigen:
  - a. Grote hoeveelheden poeder (blusmiddel, enz.)
  - b. Grote hoeveelheden zand en kiezels.
  - c. Grote hoeveelheden afval.
  - d. Metalen zoals naalden en spelden, glas, enz.
  - e. Grote en middelgrote plastic zakken.
  - f. Voorwerpen die de neiging hebben zich op te hopen.

### **Veiligheidsvoorziening**

- Als de ventilator niet naar behoren werkt, zal de beveiligingsvoorziening beginnen te voorkomen dat de motor oververhit raakt, en zal het apparaat gedurende korte tijd niet werken, ook al is het ingeschakeld.
- Als de veiligheidsvoorziening is geactiveerd:

1. Druk op de startknop en haal het apparaat uit het stopcontact.
2. Bewaar het apparaat op een koele plek.
3. Na 1 uur, zal de veiligheidsvoorziening automatisch uit gaan en kan u het apparaat weer in gebruik nemen.

### **INSTRUKCJE BEZPIECZEŃSTWA**

Prosimy zachować tę instrukcję w bezpiecznym miejscu do wykorzystania w przyszłości lub dla nowych użytkowników.

- Przeczytaj tę instrukcję w całości przed złożeniem lub użyciem odkurzacza do tapicerki Conga Popstar 3000 CarpetClean, ponieważ zawiera ona ważne informacje, które pomogą Ci uzyskać najlepszą wydajność Twojego sprzętu. Ponosisz odpowiedzialność za poinformowanie wszystkich użytkowników o środkach ostrożności wymienionych w niniejszej instrukcji.
- To urządzenie może być używane przez dzieci w wieku 8 lat i starsze oraz przez osoby o ograniczonych zdolnościach fizycznych, sensorycznych lub umysłowych lub bez doświadczenia i wiedzy, pod warunkiem, że są one pod odpowiednim nadzorem lub zostały poinstruowane w zakresie bezpiecznego korzystania z urządzenia. i rozumieją związane z tym niebezpieczeństwa. Dzieci nie mogą bawić się urządzeniem. Czyszczenie i konserwacja przeprowadzane przez użytkownika nie mogą być wykonywane przez dzieci bez nadzoru.
- To urządzenie jest przeznaczone wyłącznie do użytku domowego i jest wyłączone z użytku w barach, restauracjach, gospodarstwach rolnych, hotelach, motelach i biurach.
- OSTRZEŻENIE: upewnij się, że zmywarka i jej opakowanie nie są uszkodzone. Nigdy nie używaj zmywarki jeśli jest



uszkodzona, skontaktuj się bezpośrednio z serwisem technicznym Cecotec.

- Materiał opakowania może być szkodliwy dla dzieci. Usuń je i umieść z dala od ich zasięgu.
- Wtyczka zmywarki musi być podłączona do gniazdka z uziemieniem. Jeśli nie masz uziemionej instalacji, wykwalifikowany elektryk musi wykonać uziemioną instalację. W przypadku użycia bez uziemienia, Cecotec nie ponosi odpowiedzialności za jakiegokolwiek nieprawidłowe działanie lub szkody, które może to spowodować.
- Upewnij się, że napięcie sieciowe jest zgodne z napięciem podanym na oznaczeniu produktu i że wtyczka jest uziemiona.
- Używaj zawsze wtyczki sprzedawanej wraz z urządzeniem. Nie modyfikuj gniazdka dostarczonego wraz z urządzeniem, jeśli nie pasuje do gniazdka.
- Regularnie sprawdzaj przewód zasilający pod kątem widocznych uszkodzeń. Jeśli kabel jest uszkodzony, musi zostać naprawiony przez oficjalny Serwis Pomocy Technicznej Cecotec, aby uniknąć wszelkiego rodzaju niebezpieczeństw.
- Nie używaj produktu, jeśli kabel, wtyczka lub obudowa są uszkodzone, działają nieprawidłowo lub wydają dziwne zapachy.
- W przypadku złego działania, naprawa powinna być zrealizowana przez oficjalny serwis techniczny Cecotec a w przeciwnym razie gwarancja produktu zostanie anulowana.
- Aby odłączyć urządzenie od zasilania, złap za wtyczkę, nie ciągnij za kabel.
- Nie zanurzaj przewodu, wtyczki ani żadnej innej części urządzenia w wodzie lub innej cieczy ani nie wystawiaj połączeń elektrycznych na działanie wody. Przed

dotknięciem wtyczki lub włączeniem urządzenia upewnij się, że ręce są całkowicie suche.

- Odłącz urządzenie od sieci elektrycznej, jeśli nie będziesz z niego korzystać.
- Odłącz urządzenie od gniazdka elektrycznego przed przystąpieniem do czyszczenia, konserwacji lub przenoszenia.
- Nie używaj pestycydów, farb, lubrykantów ani żadnych innych cieczy wraz z urządzeniem.
- Nie używaj urządzenia do odkurzania zapalonych zapatek, niedopałków lub gorącego popiołu.
- Nie używaj urządzenia bez zakładania zbiornika na brudną wodę.
- Urządzenie zostało stworzone do czyszczenia tapicerek, nie używaj go w żadnym innym celu.
- To urządzenie jest przeznaczone do użytku osobistego i nie nadaje się do celów komercyjnych.
- Nie umieszczaj urządzenia w pobliżu źródeł ciepła lub substancji łatwopalnych itp.
- Jeśli jakiś obcy przedmiot blokuje jakąś część urządzenia lub odkurzysz jakiś mały przedmiot, zaprzestań używania urządzenia i wyczyść je, aby używać je na nowo.
- To urządzenie używa się do eliminowania zabrudzeń za pomocą płukania. Używaj wody z kranu lub alkalicznej wody jonizowanej o temperaturze poniżej 40 oC.
- To urządzenie nie może być używane do czyszczenia rzemieślubczęścierzemieślniczych, włókien wodoodpornych (sieci, kwas octowy, sztuczny jedwab itd.), produkty nie przemakalne (skóry, produkty skórzane, meble z białego drewna, zestawy do herbaty) i delikatne powierzchnie (podłogi i stoły).
- Kiedy brudna woda w zbiorniku przekroczy poziom

maksymalny wody, zatrzymaj natychmiastowo operację i opróżnij zbiornik na brudną wodę przed użytkowaniem produktu.

- Kiedy użyjesz detergentu, rozpuść detergent o niskiej pianie w wodzie i skropl go na urządzeniu, które chcesz wyczyścić.
- Kiedy użyjesz detergentu, upewnij się, że nie pozostawi śladów przed jego użytkowaniem.
- Jeśli użyjesz urządzenia na dywan z włosami, ta zablokuje wyjście powietrza i może spowodować, że urządzenie przestanie działać.
- Jeśli jest dużo piany lub brudna woda w górnej części urządzenia podczas użytkowania, zaprzestań używania urządzenia i wyczyść zbiornik przed użytkowaniem.
- Nie używaj detergentu, który produkuje pianę.
- Nie odkurzaj następujących przedmiotów:
  - a. Dużych ilości kurzu (środek gaśniczy, itd.)
  - b. Duże ilości piasku i kamieni
  - c. Duże ilości śmieci
  - d. Metale takie jak igły i szpilki, szkło itp.
  - e. Plastikowe duże torby i średnie
  - f. Rzeczy, które akumulują się we wnętrzu

### **Urządzenie ochronne**

- Jeśli wentylator nie działa poprawnie, urządzenie ochronne uruchomi się, aby zapobiec przegrzaniu silnika, urządzenie nie będzie działać przez określony czas, pomimo iż będzie uruchomione.
- Jeśli się uruchomi urządzenie ochronne:
  1. Naciśnij przycisk zasilania i odłącz urządzenie od zasilania.
  2. Przechowuj urządzenie w świeżym miejscu.
  3. Po 1h, urządzenie ochronne się uruchomi automatycznie i będzie można używać urządzenia na nowo.

### **BEZPEČNOSTNÍ POKYNY**

Tento návod k použití si uschovejte na bezpečném místě pro budoucí použití nebo pro nové uživatele.

- Před sestavením nebo použitím vysavače na čalounění Conga Popstar 3000 CarpetClean si prosím důkladně přečtěte tyto pokyny, protože obsahují důležité informace, které vám pomohou dosáhnout nejlepšího výkonu vašeho zařízení. Je vaší povinností zajistit, aby všichni uživatelé byli informováni o bezpečnostních opatřeních uvedených v této příručce.
- Tento spotřebič mohou používat děti od 8 let a starší a osoby se sníženými fyzickými, smyslovými nebo duševními schopnostmi nebo s nedostatkem zkušeností a znalostí, pokud jsou pod dohledem nebo byly poučeny o bezpečném používání spotřebiče a rozumí souvisejícím nebezpečím. Děti nemohou bavit se s zařízením. Čištění a uživatelskou údržbu nesmí provádět děti bez dozoru.
- Tento spotřebič je určen pouze pro domácí použití a je vyloučen z použití v barech, restauracích, farmách, hotelech, motelech a kancelářích.
- **UPOZORNĚNÍ:** Zkontrolujte, zda myčka nádobí a její obal nejsou poškozeny. Pokud je přístroj jakkoli poškozen, nikdy jej nepoužívejte a okamžitě kontaktujte technickou podporu společnosti Cecotec.
- Obalový materiál může být pro děti nebezpečný. Odstraňte ho a dejte ho mimo dosah.
- Zástrčka vysavače na čalounění musí být připojena k uzemněné zásuvce. Pokud nemáte uzemněnou instalaci, musí uzemněnou instalaci provést elektrikář s licenci. V případě neuzemněného použití nenese společnost Cecotec žádnou odpovědnost za případné poruchy nebo škody, které tím mohou vzniknout.

- Ujistěte se, že napětí v síti odpovídá napětí uvedenému na označení produktu a že zástrčka je uzemněná.
- Vždy používejte zástrčku dodanou s přístrojem. Zástrčku dodanou se spotřebičem neupravujte, pokud se nehodí do zásuvky.
- Pravidelně kontrolujte přívodový kabel, abyste zjistili viditelná poškození. Pokud je kabel poškozen, musí být opraven oficiálním servisním střediskem Cecotec, aby se zabránilo jakémukoli nebezpečí.
- Nepoužívejte výrobek, pokud je kabel, zástrčka nebo struktura poškozený nebo nefunkční.
- V případě poruchy musí opravu provést oficiální technická asistenční služba Cecotec, jinak záruka zaniká.
- Chcete-li přístroj odpojit, vytáhněte zástrčku, nikdy netahejte za kabel.
- Neponořujte kabel, zástrčku ani žádnou jinou část spotřebiče do vody ani jiné kapaliny a nevystavujte elektrické přípojky vodě. Před dotykem zástrčky nebo zapnutím spotřebiče se ujistěte, že máte zcela suché ruce.
- Pokud spotřebič nepoužíváte, odpojte jej od elektrické sítě.
- Před čištěním, údržbou nebo stěhováním odpojte zařízení ze zásuvky.
- S přístrojem nepoužívejte pesticidy, barviva, maziva ani jiné tekutiny.
- Nepoužívejte spotřebič k vysávání zapálených zápalek, cigaretových nedopalků, ropných plynů, zdrojů tepla nebo horkého popela.
- Přístroj nepoužívejte bez instalace nádržky na špinavou vodu.
- Přístroj je určen k čištění čalounění, nepoužívejte jej k jiným účelům.
- Tento přístroj je určen pouze pro domácí použití, nepoužívejte ho v posilovnách.

- Přístroj neumísťujte do blízkosti zdrojů tepla, hořlavých látek apod.
- Pokud nějaký cizí předmět zablokuje některou z částí nebo nasaje cizí předmět, přestaňte přístroj používat, vyprázdněte jej a vyčistěte, abyste jej mohli znovu použít.
- Tento výrobek se používá k odstranění nečistot opláchnutím. Používejte vodu z vodovodu nebo alkalickou ionizovanou vodu o teplotě nižší než 40 oC.
- Tento přípravek se nesmí používat k čištění řemeslných a rukodělných výrobků, vláken, která nejsou odolná vůči vodě (sítě, kyselina octová, hedvábí atd.), výrobků, které nejsou odolné vůči vodě (kožešiny, kožené výrobky, bílý dřevěný nábytek, čajové soupravy atd.), a citlivých povrchů (podlahy, stoly).
- Pokud znečištěná voda v nádrži překročí maximální hladinu, okamžitě zastavte provoz a před použitím výrobku vyprázdněte nádrž na znečištěnou vodu.
- Při použití čisticího prostředku zředte slabě pěnivý čisticí prostředek ve vodě a nastříkejte jej na čištěný předmět.
- Při použití mycího prostředku se před použitím ujistěte, že nezanechává stopy.
- Pokud přístroj používáte na huňatém koberci, zablokuje výstup vzduchu a přístroj může přestat fungovat.
- Pokud se na dně stroje během používání objeví velké množství pěny nebo špinavé vody, okamžitě přestaňte stroj používat a před použitím tuto nádržku vyčistěte.
- Nepoužívejte mycí prostředek, který pění.
- Nepokoušejte se vysávat následující předměty:
  - a. Velké množství prášku (hasicího prostředku apod.)
  - b. Velké množství písku a oblázků
  - c. Velké množství odpadu
  - d. Kovy, jako jsou jehly a špendlíky, sklo atd.

- e. Velké a střední plastové tašky
- f. Věci, které se hromadí v interiéru

### Ochranné zařízení

- Pokud ventilátor nepracuje správně, spustí se ochranné zařízení, které zabrání přehřátí motoru, a stroj nebude po krátkou dobu v provozu, i když bude zapnutý.
- Pokud je ochranné zařízení aktivováno:
  1. Stiskněte tlačítko Start a odpojte zařízení ze zásuvky.
  2. Přístroj skladujte na chladném místě.
  3. Po 1 hodině se ochranné zařízení automaticky deaktivuje a vy můžete spotřebič opět používat.

## 1. PIEZAS Y COMPONENTES

Fig. 1

1. Botón de encendido
2. Pestaña de desbloqueo del depósito de agua limpia
3. Depósito de agua limpia
4. Cuerpo principal
5. Manguera
6. Gancho para la manguera
7. Botón de liberación de agua
8. Soporte de la manguera
9. Enchufe
10. Depósito de agua sucia
11. Pestaña del desbloqueo del depósito de agua sucia
12. Asa
13. Gancho del cable de alimentación

Para su manejo, la manguera se enrolla alrededor de la máquina y el cable de alimentación se ata y se cuelga del gancho, como se muestra en la figura 1.

### Accesorios

Fig. 2

- A. Boquilla de aspiración de agua con cepillo, para uso sobre alfombras, moquetas, etc.
  14. Entrada de aspiración
  15. Cepillo
  16. Salida de agua
- B. Boquilla de aspiración en ángulo recto, para ranuras estrechas y respaldos de asientos.
  17. Entrada de aspiración
  18. Salida de agua

## 2. ANTES DE USAR

- Este producto presenta un embalaje diseñado para protegerlo durante su transporte. Saque el dispositivo de su caja, y guarde la caja original y otros elementos del embalaje en un lugar seguro. Le ayudará a prevenir daños en el producto si necesita transportarlo en el futuro. Si desea deshacerse del embalaje original, asegúrese de reciclar todos los elementos correctamente.

- Asegúrese de que todas las piezas y componentes están incluidos y en buen estado. Si se observa algún daño visible, contacte de forma inmediata con el Servicio de Atención Técnica oficial de Cecotec.

#### Contenido de la caja:

- Aspirador de tapicerías
- Boquilla de aspiración en ángulo recto
- Boquilla de aspiración de agua con cepillo
- Depósito de agua limpia
- Depósito de agua sucia
- Gancho para manguera
- Tapón del depósito de agua limpia
- Manual de instrucciones

### 3. MONTAJE

1. Inserte el gancho para la manguera (6) en el dispositivo (4). Fig. 3
2. Retire el depósito de agua limpia (3) del cuerpo principal del dispositivo (4), para ello deslice la pestaña de desbloqueo del depósito de agua limpia (2) y saque el depósito (3) siguiendo la dirección de la flecha que se muestra en la figura 4.
3. Dé la vuelta al depósito de agua limpia (3), desenrosque el tapón y llene el depósito con agua limpia. La capacidad máxima del agua es de 1,2 litros aproximadamente y está marcada en el depósito como "MAX". Fig. 5
4. Instale de nuevo el depósito de agua limpia (3) en el cuerpo principal del dispositivo (4). Fig. 6
5. Inserte el soporte de la manguera (8) en la boquilla de aspiración (A/B). Los dos agujeros de ambas piezas deben coincidir durante el montaje. Fig. 7

#### Atención

- Tras llenar el depósito con agua (3), debe enroscar adecuadamente el tapón para evitar fugas.
- Puede añadir detergente de baja espuma al depósito de agua limpia (3), en proporción 5:10 combinado con agua.
- Tras el uso de su dispositivo, debe desechar el agua que quede en el depósito de agua limpia (3) para evitar fugas y la formación de moho.
- No agite el depósito de agua limpia (3) durante su instalación, ya que podría provocar fugas de agua.

### 4. FUNCIONAMIENTO

1. Conecte el dispositivo a la toma de corriente. Fig. 8
2. Pulse el botón de encendido (1) para encender el dispositivo. Fig. 9
3. Mantenga pulsado el botón de liberación de agua (7) para pulverizar agua limpia. (Fig. 10) Pulverice agua limpia sobre la suciedad para que salga a la superficie.
4. Presione la entrada de aspiración (18) sobre la suciedad para que el agua y la suciedad salgan a la superficie y sean aspiradas. Fig. 11
5. Deje de pulverizar agua limpia y aspire el agua sucia (Fig. 12). Tras utilizar el dispositivo, seque la superficie con un secador o deje que se seque sola.
6. Apague el dispositivo pulsando el botón de encendido. Fig. 13
7. Desconecte el dispositivo de la toma de corriente.
8. Deseche el agua limpia y sucia de los depósitos y limpie el depósito de agua sucia.

#### Atención

- No pulverice agua continuamente sobre el mismo punto.
- Apague el aspirador antes de desenchufarlo.
- Tras su uso, cuelgue el cable de alimentación enrollado en el gancho del cable de alimentación.

#### Limpieza de suciedad incrustada

#### Atención:

- Puede verter el detergente de limpieza de baja espuma en el depósito de agua limpia o puede aplicarlo directamente en la mancha.
- Asegúrese de que el detergente de limpieza no dañará la superficie manchada antes de utilizarlo.
- No utilice diluyentes, anilina, cloroformo ni detergentes inflamables.

#### Líquidos recomendados

- Agua alcalina ionizada.
- Detergente de limpieza de baja espuma en proporción 5:10 combinado con agua.
- Ácido cítrico.
- Agua con ácido clorhídrico.

#### Líquidos no recomendados

- Detergente neutro de cocina.
- Detergente alcalino.
- Detergente ácido.

1. Aplique detergente de limpieza sobre la superficie manchada, pulverice agua limpia y

frote la suciedad con un cepillo (19) para levantarla.

- Aspire la suciedad y no deje ningún resto de detergente. Fig. 14

### Atención:

- Para saber la cantidad y el uso del detergente de limpieza, lea detenidamente las instrucciones del fabricante.
- Deje de utilizar el dispositivo cuando el agua o la espuma del depósito de agua sucia (12) llegue al nivel máximo de agua y limpie el depósito de agua sucia (12); de lo contrario, el agua entrará en la máquina.

### Utilización de la boquilla de aspiración en ángulo recto

Presione la boquilla de aspiración contra la superficie manchada y muévala de arriba a abajo. Fig. 15

## 5. LIMPIEZA Y MANTENIMIENTO

### Atención

- Detenga el dispositivo y desconéctelo de la corriente antes de realizar la limpieza.
- No moje el dispositivo para evitar riesgo de descarga eléctrica.
- No use detergentes, diluyentes, benceno ni otros agentes químicos para limpiar el dispositivo.
- Después de cada uso, debe retirar y limpiar el depósito de agua sucia (12), el depósito de agua limpia (3) y la boquilla de aspiración (A/B), para evitar que la humedad y los restos de suciedad puedan causar malos olores. Fig. 16

### 5.1 Limpieza del cuerpo principal

- La suciedad común puede limpiarse con un paño ligeramente humedecido.
- La suciedad más persistente puede limpiarse con un paño ligeramente impregnado con detergente y luego con un paño ligeramente humedecido en agua.

### 5.2 Limpieza del depósito de agua sucia

- Cuando el agua sucia alcance el nivel máximo (11), pare de utilizar el dispositivo y desconéctelo de la corriente.
- Retire el depósito de agua sucia (12), para ello deslice la pestaña de desbloqueo del depósito de agua sucia (13) y saque el depósito (12) siguiendo la dirección de la flecha que se muestra en la figura 17.
- Retire la tapa superior del depósito de agua sucia y deseche el agua sucia. Fig. 18
- Limpie el depósito, la tapa superior y la banda de sellado. Fig. 19
- Instale el anillo de sellado en la cubierta y asegure esta al depósito, asegúrese de que coinciden los orificios (29) con las nervaduras (28). Fig. 20

- Coloque el depósito de agua sucia (12) al cuerpo principal del dispositivo (4). Fig. 21

Figura 20:

19. Nervaduras

20. Orificios

### Atención

- No incline ni agite el depósito de agua sucia cuando lo transporte o lo coloque; de lo contrario, el agua sucia saldrá con facilidad.
- Es recomendable que deseche el agua de limpieza antes de que sobrepase el nivel máximo del depósito (11), ya que si sigue utilizando el dispositivo después de que el agua sucia sobrepase el nivel máximo de agua (11), la boya de flotación (31) activará el dispositivo para la parada automática de aspiración de agua (30) y detendrá la aspiración. Fig. 23

Figura 22:

21. Dispositivo para la parada automática de aspiración de agua

22. Boya de flotación

### 5.3 Limpieza del depósito de agua limpia

- Retire el depósito de agua limpia (3) en la dirección de la flecha, como se indica en el apartado de montaje. Fig. 4
- Desenrosque el tapón y deseche el agua residual. Fig. 23
- Vuelva a enroscar el tapón en el depósito del agua limpia (3) e instale el depósito vacío.
- Pulse el botón de encendido (1) para que se encienda el dispositivo de nuevo. Fig. 24
- Pulse el botón de liberación de agua (7) para desechar el agua residual del dispositivo. Fig. 25
- Cuando deje de liberar agua, apague el dispositivo y desconéctelo de la toma de corriente.
- Incline la máquina y deseche el agua residual del fondo del dispositivo. Fig. 26

### 5.4 Limpieza de la boquilla de aspiración

- Pulse el botón de liberación de la boquilla de aspiración (32) y sepárela del soporte de la manguera (8). Fig. 27
- Retire la cubierta frontal (33) levantándola con un dedo. Fig. 28
- Enjuague la boquilla de aspiración.
- Vuelva a instalar la cubierta de la boquilla de aspiración. Asegúrese de que los pines encajan bien en los orificios y presione hasta oír el clic. Fig. 29-30

Figura 28-29:

23. Botón de liberación de la boquilla de aspiración

24. Cubierta frontal de la boquilla de aspiración

25. Orificios

26. Pines

- Cuando limpie la boquilla de aspiración, vacíe la salida de agua (20) si se ha obstruido. Fig. 31
- Compruebe que la manguera (5) no presenta daños ni fugas. Fig. 32

**5.5 Limpieza de la esponja de la entrada de aire y de la esponja de filtración**

Enjuague la esponja de la entrada de aire (36) y la esponja de filtración (37) tras cada uso, y reemplácelas si se desgastan.

Figura 33

27. Esponja de la entrada de aire (se encuentra en el fondo del depósito de agua sucia)

28. Esponja de filtración (se encuentra en el fondo del depósito de agua limpia)

- Se recomienda retirarlas con pinzas.
- Deje que se sequen solas tras la limpieza.
- Vuelva a instalar las partes en la máquina tras realizar la limpieza.
- Tras la limpieza, guarde la máquina en un lugar seco a temperatura ambiente y evite el contacto de la luz directa del sol.

**6. RESOLUCIÓN DE PROBLEMAS**

Si observara cualquier problema, lea atentamente este manual y lleve a cabo las posibles soluciones antes de contactar con el Servicio Técnico de Cecotec.

Problema	Posibles causas	Posibles soluciones
El aparato no funciona y el interruptor está encendido	El enchufe no está conectado correctamente y está suelto, por lo que no hace contacto.	Apague el dispositivo y conéctelo de nuevo a la corriente.
	La línea interna o el cable de alimentación están rotos.	Contacte con el Servicio Técnico de Cecotec.
	El dispositivo se sobrecalienta y se activa el dispositivo de protección.	Lea las instrucciones sobre el dispositivo de protección.
Cuando pulsa el botón de liberación de agua, no se libera agua o muy poca agua.	La boquilla está obstruida.	Retire la boquilla de aspiración y limpie la boquilla con agua limpia.
	El soporte o la bomba están dañados.	Contacte con el Servicio Técnico de Cecotec.

No aspira o la aspiración es muy débil	El interruptor de encendido está en la posición de apagado.	Encienda el interruptor de encendido.
	El depósito de agua sucia está lleno, lo que activa la boya de flotación.	Vacíe el depósito de agua sucia y vuelva a utilizarlo.
	La manguera no funciona correctamente.	Compruebe que la manguera no tiene grietas, no está rota ni atascada.
	El depósito de agua sucia no está instalado correctamente.	Instale el depósito de agua sucia correctamente.
	La esponja de la entrada de aire está obstruida.	Limpie o cambie la esponja.

Si tras estas comprobaciones el problema no se resuelve, contacte con su proveedor o con el Servicio de Atención al Cliente de Cecotec.

**Advertencia**

No intente desmontar, reparar ni modificar el dispositivo usted mismo.

**7. ESPECIFICACIONES TÉCNICAS**

Producto: Aspirador de tapicerías Conga PopStar 3000 CarpetClean

Referencia: 05082

Tensión: 220-240 V, 50/60 Hz

Potencia: 400 W

IPX4

Volumen real del depósito de agua sucia: alrededor de 0,5 litros

Volumen del depósito de agua limpia: alrededor de 1,2 litros

Longitud de la manguera:  $\varnothing$ 30 mm x 1.2 m

Dimensiones: 290 mm x 180 mm x 270 mm

Las especificaciones técnicas pueden cambiar sin notificación previa para mejorar la calidad del producto.

Fabricado en China | Diseñado en España

## 8. RECICLAJE DE APARATOS ELÉCTRICOS Y ELECTRÓNICOS



Este símbolo indica que, de acuerdo con las normativas aplicables, el producto y/o la batería deberán desecharse de manera independiente de los residuos domésticos. Cuando este producto alcance el final de su vida útil, deberás extraer las pilas/baterías/acumuladores y llevarlo a un punto de recogida designado por las autoridades locales.

Para obtener información detallada acerca de la forma más adecuada de desechar sus Aparatos Eléctricos y electrónicos y/o las correspondientes baterías, el consumidor deberá contactar con las autoridades locales.

El cumplimiento de las pautas anteriores ayudará a proteger el medio ambiente.

## 9. GARANTÍA Y SAT

Cecotec responderá ante el usuario o consumidor final de cualquier falta de conformidad que exista en el momento de la entrega del producto en los términos, condiciones y plazos que establece la normativa aplicable.

Se recomienda que las reparaciones se efectúen por personal especializado.

Si detecta una incidencia con el producto o tiene alguna consulta, póngase en contacto con el Servicio de Asistencia Técnica oficial de Cecotec a través del número de teléfono +34 96 321 07 28.

## 10. COPYRIGHT

Los derechos de propiedad intelectual sobre los textos de este manual pertenecen a CECOTEC INNOVACIONES, S.L. Quedan reservados todos los derechos. El contenido de esta publicación no podrá, ni en parte ni en su totalidad, reproducirse, almacenarse en un sistema de recuperación, transmitirse o distribuirse por ningún medio (electrónico, mecánico, fotocopia, grabación o similar) sin la previa autorización de CECOTEC INNOVACIONES, S.L.

## 1. PARTS AND COMPONENTS

Fig. 1

1. Power button
2. Clean-water tank release tab
3. Clean-water tank
4. Main body
5. Hose
6. Hose hook
7. Water release button
8. Hose bracket
9. Plug
10. Waste-water tank
11. Waste-water tank release tab
12. Handle
13. Power cord holder

To transport the device, you can wind the hose around the machine and tie and hang the power cord in its hook, as shown in Figure 1.

### Attachments

Fig. 2

- A. Water suction nozzle with brush, to be used on carpets, etc.
14. Suction inlet
15. Brush
16. Water outlet
- B. Right-angle suction nozzle, for narrow slots and seat backrests
17. Suction inlet
18. Water outlet

## 2. BEFORE USE

- This product includes a safety package to protect it during transport. Unpack the device and keep the original packaging and materials in a safe place. It will help prevent any damage if the product needs to be transported in the future. In case the original packaging is disposed of, make sure all packaging materials are recycled accordingly.



- Make sure all parts and components are included and in good conditions. If any sign of visible damage is observed, immediately contact Cecotec's official Technical Support Service.

**Box contents:**

- Upholstery cleaner
- Right-angle suction nozzle
- Water suction nozzle with brush
- Clean-water tank
- Waste-water tank
- Hose hook
- Water tank cap
- Instruction manual

**3. ASSEMBLY**

1. Insert the hose hook (6) in the device (4). Fig. 3
2. Remove the clean-water tank (3) from the main body of the device (4). To do so, slide the clean-water tank release tab (2) and remove the tank (3) in the direction of the arrow shown in figure 4.
3. Turn the clean-water tank (3), loosen the cap, and fill the tank with clean water. The maximum water capacity is 1.2 litres approximately and it is marked in the tank with 'MAX'. Fig. 5
4. Install the clean-water tank (3) again in the main body of the device (4). Fig. 6
5. Insert the hose bracket (8) in the suction nozzle (A/B). The holes on both pieces must match during assembly. Fig. 7

**Warning**

- After filling the tank with water (3), you must tighten the cap correctly to avoid leakage.
- You can add low-foam detergent to the clean-water tank (3), combined with water in a 5:10 proportion.
- After using your device, you must empty the remaining water in the clean-water tank (3) to avoid leakage and mould formation.
- Do not shake the clean-water tank (3) during installation, as it could cause water leakage.

**4. OPERATION**

1. Plug the device into a power supply. Fig. 8
2. Press the power button (1) to turn the device on. Fig. 9
3. Hold down the water release button (7) to spray clean water (Fig. 10). Spray clean water over the dirt to bring it to the surface.
4. Press the vacuuming inlet (18) on the dirt to bring water and dirt to the surface and vacuum them. Fig. 11
5. Stop spraying clean water and vacuum the waste water (Fig. 12). After using the device, dry the surface with a dryer or let it air dry.
6. Switch off the device by pressing the power button. Fig. 13
7. Disconnect the device from the power supply.
8. Empty the clean and waste water from the tanks and clean the waste-water tank.

**Warning**

- Do not spray water continuously over the same spot.
- Take special care when using the device to clean stairs.
- After using the device, hang and wind the power cord in the power cord holder.

**Cleaning embedded dirt****Warning:**

- You can add low-foam detergent in the clean-water tank or apply it directly on the stain.
- Make sure the detergent will not damage the soiled surface before using it.
- Do not use thinners, aniline, chloroform or flammable detergents.

**Recommended liquids**

- Alkaline ionised water.
- Low-foam detergent to the clean water tank combined with water in a 5:10 proportion.
- Citric acid
- Water with hydrochloric acid.

**Non-recommended liquids**

- Neutral kitchen detergent.
- Alkaline detergent.
- Acid detergent.

1. Apply detergent over the soiled surface, spray clean water and scrub the dirt with a brush (19) to bring it to the surface.
2. Vacuum the dirt and do not let any detergent remain. Fig. 14

**Warning:**

- To know the detergent quantity and use, carefully read the manufacturer instructions.
- Stop using the device when the water or foam in the waste-water tank (12) reaches the maximum water level and clean the waste-water tank (12); otherwise, water may enter the machine.

**Using the right-angle suction nozzle**

Press the suction nozzle against the soiled surface and move it from top to bottom. Fig. 15

**5. CLEANING AND MAINTENANCE****Warning**

- Stop the device and unplug it from the mains before cleaning it.
- Do not wet the device to avoid the risk of electric shock.
- Do not use detergents, thinners, benzene or other chemical agents to clean the device.
- After every use, you must remove and clean the waste-water tank (12), the clean-water tank (3) and the suction nozzle (A/B) to prevent humidity and dirt remains from emitting bad odours. Fig. 16

**5.1 Cleaning the main body**

- The most common dirt can be cleaned with a slightly damp cloth.
- The most stubborn dirt can be cleaned with a cloth slightly soaked in detergent and then a cloth slightly soaked in water.

**5.2 Cleaning the waste-water tank**

1. When the waste water reaches the maximum level (11), stop using the device and unplug it from the mains.
2. Remove the waste-water tank (12). To do so, slide the waste-water tank release tab (13) and remove the waste-water tank (12) in the direction of the arrow shown in Figure 17.
3. Remove the upper cover of the waste-water tank and empty the waste water. Fig. 18
4. Clean the tank, the upper cover and the sealing strip. Fig. 19
5. Install the sealing ring in the cover and secure it to the tank, making sure the holes (29) match the tabs (28). Fig. 20
6. Place the waste-water tank (12) in the main body of the device (4). Fig. 21

Figure 20:

19. Tabs
20. Holes

**Warning**

- Do not lean or shake the waste-water tank when transporting or assembling it; otherwise, waste water will easily leak.
- We recommend you empty the waste water before it exceeds the maximum level on the tank (11); if you continue using the tank after the waste water has exceeded the maximum water level (11), the float valve (31) will automatically stop the machine vacuuming water (30). Fig. 23

Figure 22:

21. Automatic vacuuming stop device
22. Float valve

**5.3 Cleaning the clean-water tank**

1. Remove the clean-water tank (3) in the arrow direction, as shown in the assembly section. Fig. 4
2. Loosen the cap and empty the remaining water. Fig. 23
3. Tighten the cap of the clean water tank again (3) and install the empty tank.
4. Press the power button (1) to turn on the device. Fig. 24
5. Press the water release button (7) to empty the remaining water in the device. Fig. 25
6. When it stops releasing water, turn off the device and unplug it from the mains.
7. Tilt the machine and empty the remaining water at the bottom of the device. Fig. 26

**5.4 Cleaning the suction nozzle**

1. Press the suction nozzle release button (32) and separate it from the hose bracket (8). Fig. 27
2. Remove the front cover (33) by lifting it with your finger. Fig. 28
3. Rinse the suction nozzle.
4. Install the suction nozzle cover again. Make sure the pins are correctly placed in the holes and press these parts until they click. Fig. 29-30

Figure 28-29:

23. Suction nozzle release button
24. Suction nozzle front cover
25. Holes
26. Pins

- When cleaning the suction nozzle, empty the water outlet (20) if clogged. Fig. 31
- Check the hose (5) is not damaged and has no leaks. Fig. 32

**5.3 Cleaning the air inlet sponge and the filter sponge**

Rinse the air inlet sponge (36) and the filter sponge (37) after every use and replace them if worn.

Figure 33

- 27. Air inlet sponge (located on the bottom of the waste-water tank)
- 28. Filter sponge (located on the bottom of the clean-water tank)

- We recommend removing them with tweezers.
- Let them air dry after cleaning.
- Install the parts again in the machine after cleaning.
- After cleaning it, store the machine in a dry place at room temperature and avoid direct sunlight.

## 6. TROUBLESHOOTING

If you observe any problem, carefully read this manual and try any possible solutions before contacting Cecotec's Technical Support Service.

Problem	Possible causes	Possible solutions
The appliance does not work, and the switch is on.	The plug is not correctly connected and loose, so it does not make contact.	Turn off the device and connect it again to the mains.
	The internal line or power cord are broken.	Contact the Technical Support Service of Cecotec.
	The device overheats up and it activates the protective device.	Read the instructions on the protective device.
When pressing the water release button, there is no water or little water released.	The nozzle is clogged.	Remove the suction nozzle and clean it with clean water.
	The bracket or pump are damaged.	Contact the Technical Support Service of Cecotec.
It does not vacuum, or it is too weak.	The power button is in the Off position.	Turn on the power button.
	The waste-water tank is full, which activates the float valve.	Empty the waste-water tank and use it again.
	The hose does not work properly.	Check the hose is not cracked, broken or clogged.
	The waste-water tank is not correctly installed.	Install the waste-water tank correctly.
	The air inlet sponge is blocked.	Clean or replace the sponge.

If after these tasks the problem still occurs, contact the provider or Cecotec's Technical Support Service.

## Warning

Do not try to disassemble, repair or modify the device by yourself.

## 7. TECHNICAL SPECIFICATIONS

Product: Conga PopStar 3000 CarpetClean upholstery cleaner

Reference: 05082

Voltage: 220-240 V, 50/60Hz

Power: 400 W

IPX4

Actual waste-water tank capacity: around 0.5 litres

Actual clean-water tank capacity: around 1.2 litres.

Hose length:  $\varnothing$ 30 mm x 1.2 m

Dimensions: 290 mm x 180 mm x 270 mm

Technical specifications may change without prior notification to improve product quality.

Made in China | Designed in Spain

## 8. DISPOSAL OF OLD ELECTRICAL AND ELECTRONIC APPLIANCES



This symbol indicates that, according to the applicable regulations, the product and/or cells must be disposed of separately from household waste. When this product reaches the end of its shelf life, you should dispose of the cells/batteries/accumulators and take them to a collection point designated by the local authorities.

Consumers must contact their local authorities or retailer for information concerning the correct disposal of

old appliances and/or their batteries.

Compliance with the above guidelines will help protecting the environment.

## 9. TECHNICAL SUPPORT AND WARRANTY

Cecotec shall be liable to the end user or consumer for any lack of conformity that exists at the time of delivery of the product under the terms, conditions, and deadlines established by the applicable regulations.

It is recommended that repairs be carried out by qualified personnel.

If at any moment you detect any problem with your product or have any doubt, do not hesitate to contact Cecotec's official Technical Support Service at +34 963 210 728.

## 10. COPYRIGHT

The intellectual property rights over the texts in this manual belong to CECOTEC INNOVACIONES, S.L. All rights reserved. The contents of this publication may not, in whole or in part, be reproduced, stored in a retrieval system, transmitted, or distributed by any means (electronic, mechanical, photocopying, recording or similar) without the prior authorization of CECOTEC INNOVACIONES, S.L.

## 1. PIÈCES ET COMPOSANTS

Img. 1

1. Bouton de connexion
2. Languette de déverrouillage du réservoir d'eau propre
3. Réservoir d'eau propre
4. Unité principale
5. Tuyau
6. Crochet pour le tuyau
7. Bouton de libération d'eau
8. Support du tuyau
9. Prise de courant
10. Réservoir d'eau sale
11. Languette de déverrouillage du réservoir d'eau sale
12. Poignée
13. Crochet du câble d'alimentation

Pour une meilleure manipulation, le tuyau est enroulé autour de la machine et le câble d'alimentation est accroché et suspendu du crochet, comme indiqué sur l'image 1.

### Accessoires

Img. 2

- A. Buse d'aspiration d'eau avec brosse, pour une utilisation sur les tapis, moquettes, etc.
14. Entrée d'aspiration
15. Brosse
16. Sortie d'eau
- B. Buse d'aspiration à angle droit, pour les fentes étroites et les dossiers de siège.
17. Entrée d'aspiration
18. Sortie d'eau

## 2. AVANT UTILISATION

- Ce produit possède un emballage conçu pour le protéger pendant son transport. Sortez l'appareil de sa boîte et conservez celle-ci ainsi que les autres éléments de l'emballage dans un lieu sécurisé. Cela vous aidera à éviter d'endommager le produit si vous devez le transporter à l'avenir. Si vous devez vous défaire de l'emballage d'origine, assurez-vous de recycler tous les éléments correctement.
- Assurez-vous que toutes les pièces et les composants sont inclus et en bon état. Si vous

observez un dommage visible, contactez immédiatement le Service Après-Vente Officiel de Cecotec.

#### Contenu de la boîte :

- Nettoyeur de taches pour tapis et tissus d'ameublement
- Buse d'aspiration à angle droit
- Buse d'aspiration d'eau avec brosse
- Réservoir d'eau propre
- Réservoir d'eau sale
- Crochet pour le tuyau
- Bouchon du réservoir d'eau propre
- Manuel d'instructions

### 3. MONTAGE

1. Insérez le crochet pour le tuyau (6) dans l'appareil (4). Img. 3
2. Pour retirer le réservoir d'eau propre (3) de l'unité principale de l'appareil (4), faites glisser la languette de déverrouillage du réservoir d'eau propre (2) et retirez le réservoir (3) dans le sens de la flèche indiquée sur l'image 4.
3. Retournez le réservoir d'eau propre (3), dévissez le bouchon et remplissez le réservoir d'eau propre. La capacité maximale d'eau est d'environ 1,2 litre et est indiquée sur le réservoir avec le repère « MAX ». Img. 5
4. Placez de nouveau le réservoir d'eau propre (3) sur l'unité principale de l'appareil (4). Img. 6
5. Insérez le support du tuyau (8) dans la buse d'aspiration (A/B). Les deux orifices des deux pièces doivent correspondre lors du montage. Img. 7

#### Attention

- Après avoir rempli le réservoir d'eau (3), le bouchon doit être vissé correctement pour éviter les fuites.
- Vous pouvez ajouter du nettoyant peu moussant dans le réservoir d'eau propre (3), avec une proportion de 5:10 combinée avec de l'eau.
- Après l'utilisation de votre appareil, vous devez jeter l'eau restante dans le réservoir d'eau propre (3) pour éviter les fuites et la formation de moisissures.
- Ne secouez pas le réservoir d'eau propre (3) pendant l'installation, car cela pourrait provoquer de fuites d'eau.

### 4. FONCTIONNEMENT

1. Branchez l'appareil sur une prise de courant. Img. 8
2. Appuyez sur le bouton de connexion (1) pour allumer l'appareil. Img. 9
3. Maintenez appuyé le bouton de libération de l'eau (7) pour pulvériser de l'eau propre (Img. 10). Pulvérisez de l'eau propre sur la saleté pour la faire remonter à la surface.
4. Appuyez l'entrée d'aspiration (18) sur la saleté pour faire remonter l'eau et la saleté à la surface et pour qu'elles soient aspirées. Img. 11
5. Arrêtez de pulvériser de l'eau propre et aspirez l'eau sale (Img. 12). Après avoir utilisé l'appareil, séchez la surface avec un sèche-cheveux ou laissez-la sécher toute seule.
6. Allumez l'appareil en appuyant sur le bouton de connexion. Img. 13
7. Débranchez le produit de la prise de courant.
8. Jetez l'eau propre et l'eau sale des réservoirs et nettoyez le réservoir d'eau sale.

#### Attention

- Ne pulvérisez pas de l'eau en continu au même endroit.
- Éteignez l'aspirateur avant de le débrancher.
- Après utilisation, suspendez le câble d'alimentation enroulé au crochet prévu à cet effet.

#### Nettoyage de la saleté incrustée

#### Attention :

- Vous pouvez verser le nettoyant peu moussant dans le réservoir d'eau propre ou l'appliquer directement sur la tache.
- Avant de l'utiliser, assurez-vous que le nettoyant n'endommagera pas la surface tachée.
- N'utilisez pas de diluants, d'aniline, de chloroforme ou de détergents inflammables.

#### Liquides recommandés

- De l'eau alcaline ionisée.
- Nettoyant peu moussant avec une proportion de 5:10 combiné avec de l'eau.
- De l'acide citrique.
- De l'eau avec de l'acide chlorhydrique.

#### Liquides non recommandés

- Détergent neutre pour cuisine.
- Détergent alcalin.
- Détergent acide.

1. Appliquez du nettoyant sur la surface tachée, pulvérisez de l'eau propre et nettoyez la saleté avec une brosse (19) pour l'éliminer.
2. Aspirez la saleté et ne laissez pas de résidus de nettoyant. Img. 14

**Attention :**

- Pour la quantité et l'utilisation du nettoyant, lisez attentivement les instructions du fabricant.
- Arrêtez d'utiliser l'appareil lorsque l'eau ou la mousse dans le réservoir d'eau sale (12) atteint le niveau d'eau maximum et nettoyez le réservoir d'eau sale (12), sinon de l'eau entrera dans la machine.

**Utilisation de la buse d'aspiration à angle droit**

Appuyez la buse d'aspiration contre la surface tachée et déplacez-la de haut en bas. Img. 15

**5. NETTOYAGE ET ENTRETIEN****Attention**

- Arrêtez l'appareil et débranchez-le de l'alimentation électrique avant de le nettoyer.
- Ne mouillez pas l'appareil pour éviter tout risque de décharge électrique.
- N'utilisez pas de détergents, de diluants, de produits contenant du benzène ou d'autres agents chimiques pour nettoyer l'appareil.
- Après chaque utilisation, le réservoir d'eau sale (12), le réservoir d'eau propre (3) et la buse d'aspiration (A/B) doivent être retirés et nettoyés pour éviter que l'humidité et les restes de saleté ne provoquent des odeurs désagréables. Img. 16

**5.1 Nettoyage de l'unité principale**

- La saleté normale peut être nettoyée avec un chiffon légèrement humide.
- La saleté tenace peut être nettoyée avec un chiffon légèrement humidifié de nettoyant, puis avec un chiffon légèrement humidifié d'eau.

**5.2 Nettoyage du réservoir d'eau sale**

1. Lorsque l'eau sale atteint le niveau maximum (11), arrêtez d'utiliser l'appareil et débranchez-le du réseau.
2. Pour retirer le réservoir d'eau sale (12), faites glisser la languette de déverrouillage du réservoir d'eau sale (13) et retirez le réservoir (12) dans le sens de la flèche indiquée sur l'image 17.
3. Retirez le couvercle supérieur du réservoir d'eau sale et jetez l'eau sale. Img. 18
4. Nettoyez le réservoir, le couvercle supérieur et la bande de scellage. Img. 19
5. Installez l'anneau de scellage sur le couvercle et fixez le couvercle au réservoir en veillant à ce que les orifices (29) correspondent aux languettes (28). Img. 20
6. Placez le réservoir d'eau sale (12) à l'unité principale de l'appareil (4). Img. 21

Image 20 :

19. Languettes
20. Orifices

**Attention**

- N'inclinez pas ou ne secouez pas le réservoir d'eau sale lors de son transport ou de sa mise en place, sinon l'eau sale sortira facilement.
- Il est recommandé de jeter l'eau de nettoyage avant qu'elle ne dépasse le niveau maximum du réservoir (11), car si vous continuez à utiliser l'appareil après que l'eau sale ait dépassé le niveau maximum (11), la bouée de flottaison (31) activera le dispositif d'arrêt automatique de l'aspiration d'eau (30) et arrêtera l'aspiration. Img. 23

Image 22 :

21. Dispositif d'arrêt automatique de l'aspiration d'eau
22. Bouée de flottaison

**5.3 Nettoyage du réservoir d'eau propre**

1. Retirez le réservoir d'eau propre (3) dans le sens de la flèche, comme indiqué dans le paragraphe consacré au montage. Img. 4
2. Dévissez le bouchon et jetez l'eau usée. Img. 23
3. Vissez de nouveau le bouchon du réservoir d'eau propre (3) et placez le réservoir vide.
4. Appuyez sur le bouton de connexion (1) pour allumer l'appareil à nouveau. Img. 24
5. Appuyez sur le bouton de libération d'eau (7) pour jeter l'eau résiduelle de l'appareil. Img. 25
6. Lorsqu'il ne libère plus d'eau, éteignez l'appareil et débranchez-le du réseau.
7. Inclinez la machine et jetez l'eau résiduelle qui se trouve au fond de l'appareil. Img. 26

**5.4 Nettoyage de la buse d'aspiration**

1. Appuyez sur le bouton de libération de la buse d'aspiration (32) et détachez-la du support du tuyau (8). Img. 27
2. Retirez le couvercle avant (33) en le soulevant avec un doigt. Img. 28
3. Rincez la buse d'aspiration.
4. Placez de nouveau le couvercle de la buse d'aspiration. Assurez-vous que les goupilles s'insèrent bien dans les orifices et appuyez jusqu'à ce que vous entendiez un « clic ». Img. 29-30

Images 28-29 :

23. Bouton de libération de la buse d'aspiration
24. Couvercle avant de la buse d'aspiration
25. Orifices
26. Goupilles

- Lors du nettoyage de la buse d'aspiration, videz la sortie d'eau (20) si elle est bouchée. Img. 31
- Vérifiez que le tuyau (5) n'est pas endommagé et ne présente pas de fuites. Img. 32

### 5.5 Nettoyage de l'éponge de l'entrée d'air et de l'éponge de filtration

Rincez l'éponge d'entrée d'air (36) et l'éponge de filtration (37) après chaque utilisation, et remplacez-les si elles sont usées.

Image 33

27. Éponge d'entrée d'air (située au fond du réservoir d'eau sale)

28. Éponge de filtration (située au fond du réservoir d'eau propre)

- Il est recommandé de les retirer avec une pince.
- Laissez-les sécher toutes seules après le nettoyage.
- Placez de nouveau les pièces dans la machine après le nettoyage.
- Après le nettoyage, gardez la machine dans un endroit sec à température ambiante et évitez le contact avec la lumière directe du soleil.

## 6. RÉOLUTION DE PROBLÈMES

Si vous constatez des problèmes, veuillez lire attentivement ce manuel et appliquer les possibles solutions avant de contacter le Service Après-Vente officiel de Cecotec.

Problème	Possibles causes	Possibles solutions
L'appareil ne fonctionne pas et l'interrupteur est allumé	La fiche n'est pas connectée correctement et est lâche, elle ne fait donc pas contact.	Éteignez l'appareil et branchez-le de nouveau au courant.
	La ligne interne ou le câble d'alimentation sont cassés.	Contactez le Service Après-Vente Officiel de Cecotec.
	L'appareil surchauffe et le dispositif de protection s'active.	Lisez les instructions sur le dispositif de protection.
Lorsque vous appuyez sur le bouton de libération d'eau, aucune ou très peu d'eau est libérée.	La buse est obstruée.	Retirez la buse d'aspiration et nettoyez-la avec de l'eau propre.
	Le support ou la pompe sont endommagés.	Contactez le Service Après-Vente Officiel de Cecotec.

Il n'aspire pas ou l'aspiration est très faible	L'interrupteur de connexion se trouve sur la position de déconnexion.	Allumez l'interrupteur de connexion.
	Le réservoir d'eau sale est plein, ce qui active la bouée de flottaison.	Videz le réservoir d'eau sale et réutilisez-le.
	Le tuyau ne fonctionne pas correctement.	Vérifiez que le tuyau n'est pas fissuré, cassé ou bouché.
	Le réservoir d'eau sale n'est pas correctement installé.	Installez le réservoir d'eau sale correctement.
	L'éponge de l'entrée d'air est bouchée.	Nettoyez ou changez l'éponge.

Si après ces vérifications le problème persiste, veuillez contacter votre fournisseur ou le Service Après-Vente de Cecotec.

### Avertissement

N'essayez pas de démonter, de réparer ou de modifier vous-même l'appareil.

## 7. SPÉCIFICATIONS TECHNIQUES

Produit : Nettoyeur de taches pour tapis et tissus d'ameublement Conga PopStar 3000 CarpetClean

Référence : 05082

Tension : 220-240 V, 50/60 Hz

Puissance : 400 W

IPX4

Volume réel du réservoir d'eau sale : environ 0,5 litre

Volume du réservoir d'eau propre : environ 1,2 litre

Longueur du tuyau :  $\varnothing$ 30 mm x 1,2 m

Dimensions : 290 mm x 180 mm x 270 mm

Les spécifications techniques peuvent être modifiées sans notification préalable afin d'améliorer la qualité du produit.

Produit fabriqué en Chine | Conçu en Espagne

## 8. RECYCLAGE DES ÉQUIPEMENTS ÉLECTRIQUES ET ÉLECTRONIQUES



Ce symbole indique que, conformément à la réglementation en vigueur, le produit et/ou la batterie doivent être éliminés séparément des déchets municipaux. Lorsque ce produit atteint la fin de sa vie utile, vous devez retirer les piles ou batteries et les apporter à un point de collecte désigné par les autorités locales.

Pour obtenir des informations détaillées sur la manière la plus adéquate de vous défaire de vos appareils électriques et électroniques et/ou des

batteries correspondantes, vous devez contacter les autorités locales.

Le respect des directives susmentionnées contribuera à la protection de l'environnement.

## 9. GARANTIE ET SAV

Cecotec est responsable envers l'utilisateur final ou le consommateur de tout défaut de conformité existant au moment de la livraison du produit dans les termes, conditions et délais établis par la réglementation applicable.

Il est recommandé que les réparations soient effectuées par du personnel qualifié.

Si vous détectez un incident ou un problème avec le produit, vous devez contacter le Service Après-Vente Officiel de Cecotec au +34 9 63 21 07 28.

## 10. COPYRIGHT

Les droits de propriété intellectuelle des textes de ce manuel appartiennent à CECOTEC INNOVACIONES, S.L. Tous droits réservés. Le contenu de cette publication ne peut être, en totalité ou en partie, reproduit, stocké dans un système de récupération de données, transmis ou distribué par quelque moyen que ce soit (électronique, mécanique, photocopie, enregistrement ou similaire) sans l'autorisation préalable de CECOTEC INNOVACIONES, S.L.

## 1. TEILE UND KOMPONENTEN

Abb. 1

1. Einschalttaste
2. Entriegelungsklappe des Wassertanks reinigen
3. Reinwassertanks
4. Hauptgehäuse
5. Schlauch
6. Schlauchhaken
7. Wasserablass-Taste
8. Schlauchhalter
9. Stecker
10. Wassertank für schmutziges Wasser
11. Entriegelungsglasche des Schmutzwassertanks
12. Tragegriff
13. Haken für Stromkabel

Zur Handhabung wird der Schlauch um die Maschine gewickelt und das Stromkabel verknotet und an den Haken gehängt, wie in Abbildung 1 dargestellt.

### Zubehör

Abb. 2

- A. Wasserabsaugdüse mit Bürste, für den Einsatz auf Teppichen, Läufern usw.
14. Saugeinlass
15. Bürste
16. Wasseraustritt
- B. Rechtwinklige Saugdüse, für schmale Schlitze und Sitzlehnen.
17. Saugeinlass
18. Wasseraustritt

## 2. VOR DEM GEBRAUCH

- Dieses Produkt ist so verpackt, dass es während des Transports geschützt bleibt. Nehmen Sie das Gerät aus dem Karton und bewahren Sie den Originalkarton und andere Verpackungsmaterialien an einem sicheren Ort auf. Dies hilft Ihnen, Schäden an dem Produkt zu vermeiden, wenn Sie es in Zukunft transportieren müssen. Wenn



Sie die Originalverpackung entsorgen möchten, stellen Sie sicher, dass alle Artikel wiederverwertet werden.

- Prüfen Sie, ob die Lieferung vollständig und in gutem Zustand ist. Falls Sie sichtbare Schäden bemerken, kontaktieren Sie sofort mit dem technischen Kundendienst von Cecotec.

#### **Vollständiger Inhalt:**

- Absauger für Polsterung
- Rechtwinklige Saugdüse
- Wasserabsaugdüse mit Bürste
- Reinwassertanks
- Wassertank für schmutziges Wasser
- Schlauchhaken
- Deckel des Reinwassertanks
- Bedienungsanleitung

### **3. MONTAGE**

1. Stecken Sie den Schlauchhaken (6) in das Gerät (4). Abb. 3
2. Führen Sie den Schlauchhaken (6) in das Gerät (4) ein. Entfernen Sie den Frischwassertank (3) vom Hauptgehäuse des Geräts (4), indem Sie die Entriegelungsglasche des Reinwassertanks (2) verschieben und den Tank (3) in Pfeilrichtung (siehe Abbildung 4) herausziehen
3. Drehen Sie den Reinwassertank (3) herum, schrauben Sie den Deckel ab und füllen Sie den Tank mit Reinwasser (sauberes Wasser). Die maximale Wasserkapazität beträgt ca. 1,2 Liter und ist auf dem Tank mit „MAX“ gekennzeichnet. Abb. 5
4. Bringen Sie den Reinwassertank (3) wieder am Hauptgehäuse des Geräts (4) an. Abb. 6
5. Stecken Sie den Schlauchhalter (8) in die Saugdüse (A/B). Die beiden Löcher der beiden Teile müssen beim Zusammenbau übereinstimmen. Abb. 7

#### **Achtung**

- Nach dem Sie den Tank mit Wasser (3) befüllen, muss der Deckel richtig aufgeschraubt werden, um Leckagen zu verhindern.
- Sie können schaumarmes Reinigungsmittel im Verhältnis 5:10 zusammen mit Wasser in den Reinwassertank (3) geben.
- Nach dem Gebrauch Ihres Geräts sollten Sie das restliche Wasser im Reinwassertank (3) entsorgen, um Lecks und Schimmelbildung zu vermeiden.
- Schütteln Sie den Reinwassertank (3) während der Installation nicht, da sonst Wasser auslaufen kann.

### **4. BEDIENUNG**

1. Schließen Sie das Gerät an den Stromanschluss an. Abb. 8
2. Drücken Sie die Ein-/Ausschalttaste (1), um das Gerät einzuschalten. Abb. 9
3. Halten Sie die Wasserablass-Taste (7) gedrückt, um sauberes Wasser zu versprühen (Abb. 10) Sprühen Sie sauberes Wasser auf den Schmutz, um ihn an die Oberfläche zu bringen.
4. Drücken Sie den Saugeinlass (18) auf den Schmutz, so dass das Wasser und der Schmutz an die Oberfläche gesaugt werden. Abb. 11
5. Hören Sie auf, sauberes Wasser zu versprühen und saugen Sie das Schmutzwasser auf (Abb. 12). Trocknen Sie die Oberfläche nach der Verwendung des Geräts mit einem Haartrockner oder lassen Sie sie von selbst trocknen.
6. Schalten Sie das Gerät durch Drücken der Netztaaste aus. Abb. 13
7. Trennen Sie das Gerät von der Stromversorgung.
8. Entsorgen Sie das saubere und schmutzige Wasser aus den Tanks und reinigen Sie den Schmutzwassertank.

#### **Achtung**

- Sprühen Sie nicht ständig Wasser auf dieselbe Stelle.
- Schalten Sie den Staubsauger aus, bevor Sie den Netzstecker ziehen.
- Hängen Sie das aufgewickelte Stromkabel nach dem Gebrauch an den Stromkabelhaken.

#### **Reinigung von verkrustetem Schmutz**

#### **Achtung:**

- Sie können das schaumarme Reinigungsmittel in den Reinwassertank geben oder direkt auf den Fleck auftragen.
- Vergewissern Sie sich vor der Verwendung des Reinigungsmittels, dass es die verschmutzte Oberfläche nicht beschädigt.
- Verwenden Sie keine Verdüner, Anilin, Chloroform oder brennbare Reinigungsmittel.

#### **Empfohlene Flüssigkeiten**

- Ionisiertes alkalisches Wasser.
- Schaumarmes Reinigungsmittel im Verhältnis 5:10 in Kombination mit Wasser.
- Zitronensäure.
- Wasser mit Chlorwasserstoffsäure.

#### **Nicht Empfohlene Flüssigkeiten**

- Neutrales Küchenreinigungsmittel.
- Alkalische Reinigungsmittel.
- Saures Reinigungsmittel.

1. Tragen Sie Reinigungsmittel auf die verschmutzte Oberfläche auf, sprühen Sie sauberes Wasser und schrubben Sie den Schmutz mit einer Bürste (19) ab.
2. Saugen Sie den Schmutz ab und lassen Sie keine Reinigungsmittelrückstände zurück. Abb. 14

### Achtung:

- Für die Menge und Verwendung des Reinigungsmittels lesen Sie bitte sorgfältig die Anweisungen des Herstellers.
- Beenden Sie den Betrieb des Geräts, wenn das Wasser oder der Schaum im Schmutzwassertank (12) den maximalen Flüssigkeitsstand erreicht hat, und reinigen Sie den Schmutzwassertank (12), da sonst Wasser in die Maschine eindringt.

### Verwendung der Rechtwinklige Saugdüse

Drücken Sie die Saugdüse gegen die verschmutzte Oberfläche und bewegen Sie sie auf und ab. Abb. 15

## 5. REINIGUNG UND WARTUNG

### Achtung

- Schalten Sie das Gerät aus und trennen Sie es vom Stromnetz, bevor Sie es reinigen.
- Lassen Sie das Gerät nicht nass werden, um die Gefahr eines Stromschlags zu vermeiden.
- Verwenden Sie zur Reinigung des Geräts keine Reinigungsmittel, Verdüner, Benzol oder andere chemische Mittel.
- Nach jedem Gebrauch müssen der Schmutzwassertank (12), der Reinwassertank (3) und die Saugdüse (A/B) entfernt und gereinigt werden, um zu verhindern, dass Feuchtigkeit und Schmutzrückstände unangenehme Gerüche verursachen. Abb. 16

#### 5.1 Reinigung des Hauptgehäuse

- Übliche Verschmutzungen können mit einem leicht feuchten Tuch gereinigt werden.
- Hartnäckiger Schmutz kann mit einem leicht mit Reinigungsmittel angefeuchteten Tuch und anschließend mit einem leicht mit Wasser angefeuchteten Tuch abgewischt werden.

#### 5.2 Reinigung des Schmutzwassertanks

1. Wenn das schmutzige Wasser den Höchststand (11) erreicht hat, stellen Sie den Betrieb des Geräts ein und trennen Sie es vom Stromnetz.
2. Entfernen Sie den Schmutzwassertank (12), indem Sie die Entriegelungsglasche (13) des Schmutzwassertanks verschieben und den Schmutzwassertank (12) in Pfeilrichtung (siehe Abbildung 17) herausziehen.
3. Entfernen Sie die obere Abdeckung des Schmutzwassertanks und entsorgen Sie das Schmutzwasser. Abb. 18

4. Reinigen Sie den Tank, die obere Abdeckung und das Dichtungsband. Abb. 19
5. Bringen Sie den Dichtungsring am Deckel an und befestigen Sie den Deckel am Tank, wobei Sie darauf achten, dass die Löcher (29) mit den Laschen (28) übereinstimmen. Abb. 20
6. Befestigen Sie den Schmutzwassertank (12) am Hauptgehäuse des Geräts (4). Abb. 21

Abbildung 20:

19. Laschen
20. Löcher

### Achtung

- Kippen oder schütteln Sie den Schmutzwassertank nicht, wenn Sie ihn transportieren oder aufstellen, sonst läuft das Schmutzwasser leicht aus.
- Es wird empfohlen, das Reinigungswasser zu entsorgen, bevor es den maximalen Füllstand des Tanks (11) überschreitet, denn wenn Sie das Gerät weiter benutzen, nachdem das Schmutzwasser den maximalen Wasserstand (11) überschritten hat, wird die Schwimmerboje (31) die Vorrichtung für den automatischen Wasseransaugstopp (30) aktivieren und das Ansaugen stoppen. Abb. 23

Abbildung 22:

21. Vorrichtung zur automatischen Abschaltung der Wasseransaugung
22. Schwimmerboje

#### 5.3 Reinigung des Reinwassertanks

1. Entfernen Sie den Reinwassertank (3) in Pfeilrichtung, wie im Abschnitt „Montage“ gezeigt. Abb. 4
2. Schrauben Sie den Stopfen ab und entsorgen Sie das Schmutzwasser. Abb. 23
3. Schrauben Sie den Deckel wieder auf den Reinwassertank (3) und setzen Sie den Leeren Tank ein.
4. Drücken Sie die Einschalttaste (1), um das Gerät wieder einzuschalten. Abb. 24
5. Drücken Sie die Wasserablass-Taste (7), um das Schmutzwasser aus dem Gerät zu entfernen. Abb. 25
6. Wenn es kein Wasser mehr abgibt, schalten Sie das Gerät aus und trennen Sie es vom Stromnetz.
7. Kippen Sie das Gerät und entsorgen Sie das Schmutzwasser vom Boden des Geräts. Abb. 26

#### 5.4 Reinigung der Saugdüse

1. Drücken Sie die Entriegelungstaste an der Saugdüse (32) und lösen Sie sie von dem Schlauchhalter (8). Abb. 27
2. Entfernen Sie die Frontabdeckung (33), indem Sie sie mit einem Finger anheben. Abb. 28
3. Abspülung der Saugdüse.

4. Bringen Sie die Abdeckung der Saugdüse wieder an. Vergewissern Sie sich, dass die Stifte fest in den Löchern sitzen, und drücken Sie, bis Sie ein *Klick* hören. Abb. 29-30

Abbildung 28-29:

23. Entriegelungstaste der Saugdüse
24. Frontabdeckung der Saugdüse
25. Löcher
26. Stifte

- Entleeren Sie bei der Reinigung der Saugdüse den Wasserausgang (20), wenn dieser verstopft ist. Abb. 31
- Prüfen Sie den Schlauch (5) auf Beschädigungen und Undichtigkeiten. Abb. 32

#### 5.5 Reinigung des Lufteinlassschwamms und des Filterschwamms

Spülen Sie den Lufteinlassschwamm (36) und den Filterschwamm (37) nach jedem Gebrauch aus und ersetzen Sie sie, wenn sie abgenutzt sind.

Abbildung 33

27. Lufteinlassschwamm (am Boden des Schmutzwassertanks)
28. Filterschwamm (befindet sich am Boden des Reinwassertanks)

- Es wird empfohlen, sie mit einer Zange zu entfernen.
- Lassen Sie sie nach der Reinigung von trocknen.
- Setzen Sie die Teile nach der Reinigung wieder in die Maschine ein.
- Lagern Sie das Gerät nach der Reinigung an einem trockenen Ort bei Raumtemperatur und vermeiden Sie den Kontakt mit direktem Sonnenlicht.

## 6. PROBLEMBEHEBUNG

Sollten Sie irgendwelche Probleme feststellen, lesen Sie bitte diese Anleitung sorgfältig durch und führen Sie die möglichen Lösungen aus, bevor Sie sich an den technischen Kundendienst von Cecotec wenden.

Problem	Mögliche Ursache	Mögliche Lösungen
Das Gerät funktioniert nicht und der Schalter ist eingeschaltet	Der Stecker ist nicht richtig angeschlossen und locker, so dass er keinen Kontakt hat.	Schalten Sie das Gerät aus und schließen Sie es wieder an das Stromnetz an.
	Die interne Leitung oder das Stromkabel ist gebrochen.	Wenden Sie sich an den technischen Kundendienst von Cecotec.
	Das Gerät überhitzt und die Schutzvorrichtung wird aktiviert.	Lesen Sie die Anweisungen auf der Schutzvorrichtung.
Wenn Sie die Wasserablass-Taste drücken, wird kein oder nur sehr wenig Wasser abgegeben.	Die Düse ist verstopft.	Entfernen Sie die Saugdüse und reinigen Sie die Düse mit sauberem Wasser.
	Halterung oder Pumpe ist beschädigt.	Wenden Sie sich an den technischen Kundendienst von Cecotec.
Keine oder sehr schwache Absaugung	Der Netzschalter ist ausgeschaltet.	Schalten Sie den Netzschalter ein.
	Der Schmutzwassertank ist voll, wodurch die Schwimmerboje aktiviert wird.	Leeren Sie den Schmutzwassertank und verwenden Sie ihn wieder.
	Der Schlauch funktioniert nicht richtig.	Stellen Sie sicher, dass der Schlauch nicht gerissen, gebrochen oder verstopft ist.
	Der Schmutzwassertank ist nicht korrekt installiert.	Setzen Sie den Schmutzwassertank richtig ein.
	Der Lufteinlassschwamm ist verstopft.	Reinigen oder ersetzen Sie den Schwamm.

Wenn das Problem nach diesen Kontrollen nicht gelöst ist, wenden Sie sich bitte an Ihren Lieferanten oder den Cecotec-Kundendienst.

### Hinweis

Versuchen Sie nicht, das Gerät selbst zu zerlegen, zu reparieren oder zu modifizieren.

## 7. TECHNISCHE SPEZIFIKATIONEN

Gerät: Conga PopStar 3000 CarpetClean Teppichreiniger  
Referenz 05082

Spannung: 220-240 V, 50/60Hz

Leistung: 400 W

IPX4

Volumen des Schmutzwassertanks: etwa 0,5 Liter

Volumen des Reinwassertanks: ca. 1,2 Liter.

Schlauchlänge:  $\varnothing$ 30 mm x 1,2 m

Maße: 290 mm x 180 mm x 270 mm

Technische Spezifikationen können ohne vorherige Ankündigung geändert werden, um die Produktqualität zu verbessern.

Hergestellt in China | Entworfen in Spanien

## 8. RECYCLING VON ELEKTRO- UND ELEKTRONIKGERÄTEN



Dieses Symbol weist darauf hin, dass das Produkt und/oder die Batterie gemäß den geltenden Vorschriften getrennt vom Haushaltsabfall entsorgt werden muss. Wenn dieses Produkt das Ende seiner Nutzungsdauer erreicht hat, sollten Sie die Batterien/Akkus entfernen und es zu einer von den örtlichen Behörden bestimmten Sammelstelle bringen.

Ausführliche Informationen über die am besten geeignete Art der Entsorgung von Elektro- und Elektronikgeräten und/oder Batterien

erhalten Verbraucher bei ihren

örtlichen Behörden.

Die Einhaltung der oben genannten Leitlinien trägt zum Schutz der Umwelt bei.

## 9. GARANTIE UND KUNDENDIENST

Cecotec haftet gegenüber dem Endnutzer oder Verbraucher für jegliche Konformitätsmängel, die zum Zeitpunkt der Lieferung des Produkts bestehen, gemäß den in den geltenden Vorschriften festgelegten Bedingungen und Fristen.

Es wird empfohlen, dass Reparaturen von qualifiziertem Personal durchgeführt werden.

Sollte unerwartet eine Störung auftreten oder haben Sie Fragen über Ihrem Produkt, können Sie sich mit dem Kundendienst in Verbindung setzen über die Telefonnummer: +34 963210728

## 10. COPYRIGHT

Die geistigen Eigentumsrechte an den Texten in dieser Bedienungsanleitung liegen bei CECOTEC INNOVACIONES, S.L. Alle Rechte vorbehalten. Der Inhalt dieser Veröffentlichung darf weder ganz noch teilweise ohne vorherige Genehmigung von CECOTEC INNOVACIONES, S.L. vervielfältigt, in einem Datenabfragesystem gespeichert, übertragen oder auf irgendeine Weise (elektronisch, mechanisch, durch Fotokopie, Aufzeichnung oder Ähnliches) verbreitet werden.

## 1. PARTI E COMPONENTI

Fig. 1

1. Tasto di accensione
2. Linguetta di rilascio del serbatoio d'acqua pulita
3. Serbatoio d'acqua pulita
4. Corpo principale
5. Tubo
6. Aggancio per il tubo
7. Tasto di rilascio dell'acqua
8. Supporto del tubo
9. Spina di alimentazione
10. Serbatoio d'acqua sporca
11. Linguetta di rilascio del serbatoio d'acqua sporca
12. Manico
13. Gancio del cavo di alimentazione

Per poterlo spostare comodamente, il tubo si avvolge intorno al prodotto e il cavo di alimentazione si lega e si appende al gancio, come mostrato nella figura 1.

### Accessori

Fig. 2

- A. Beccuccio di aspirazione d'acqua con spazzola, per l'uso su tappeti, moquette, ecc.
14. Bocca di aspirazione
15. Spazzola
16. Uscita d'acqua
  
- B. Beccuccio di aspirazione ad angolo retto, per fessure strette e schienali di sedie.
17. Bocca di aspirazione
18. Uscita d'acqua

## 2. PRIMA DELL'USO

- Questo prodotto ha un imballaggio progettato per proteggerlo durante il trasporto. Rimuovere la macchina dalla sua scatola e conservare la scatola originale e gli altri imballaggi in un luogo sicuro. Questo aiuterà a prevenire danni al prodotto nel caso in cui sia necessario trasportarlo in futuro. Se si desidera smaltire l'imballaggio originale,

assicurarsi di riciclare tutti gli elementi in modo appropriato.

- Verificare che tutte le parti e componenti siano inclusi e in buono stato. In caso di danni visibili, contattare immediatamente il Servizio di Assistenza Tecnica ufficiale di Cecotec.

### Contenuto della scatola:

- Pulitore di macchie per tappeti e tappezzeria
- Beccuccio di aspirazione ad angolo retto
- Beccuccio di aspirazione d'acqua con spazzola
- Serbatoio d'acqua pulita
- Serbatoio d'acqua sporca
- Aggancio per il tubo
- Tappo del serbatoio d'acqua pulita
- Manuale di istruzioni

## 3. MONTAGGIO

1. Inserire l'aggancio per il tubo (6) nel dispositivo (4). Fig. 3
2. Rimuovere il serbatoio dell'acqua pulita (3) dal corpo principale del dispositivo (4) facendo scorrere la linguetta di rilascio del serbatoio dell'acqua pulita (2) ed estrarre il serbatoio (3) nella direzione della freccia indicata nella figura 4.
3. Capovolgere il serbatoio dell'acqua pulita (3), svitare il tappo e riempire il serbatoio con acqua pulita. La capacità massima è di circa 1,2 litri ed è indicata sul serbatoio come "MAX". Fig. 5
4. Reinstallare il serbatoio dell'acqua pulita (3) nel corpo principale dell'apparecchio (4). Fig. 6
5. Inserire il supporto del tubo (8) nel beccuccio di aspirazione (A/B). I due fori di entrambe le parti devono combaciare durante il montaggio. Fig. 7

### Attenzione

- Dopo aver riempito il serbatoio con acqua (3), il tappo deve essere avvitato correttamente per evitare perdite.
- Si può aggiungere al serbatoio dell'acqua pulita (3) un detergente a bassa formazione di schiuma in un rapporto di 5:10 combinato con l'acqua.
- Dopo l'uso del dispositivo, è necessario gettare l'acqua rimasta nel serbatoio dell'acqua pulita (3) per evitare perdite e la formazione di muffa.
- Non scuotere il serbatoio dell'acqua pulita (3) durante l'installazione, poiché ciò potrebbe causare perdite d'acqua.

## 4. FUNZIONAMENTO

1. Collegare il dispositivo alla presa della corrente. Fig. 8
2. Premere il tasto di accensione (1) per accendere il dispositivo. Fig. 9
3. Tenere premuto il tasto di rilascio dell'acqua (7) per spruzzare acqua pulita (Fig. 10) Spruzzare acqua pulita sullo sporco per portarlo in superficie.
4. Premere la bocca di aspirazione (18) sullo sporco in modo che l'acqua e lo sporco vengano in superficie e vengano aspirati. Fig. 11
5. Smettere di spruzzare acqua pulita e aspirare l'acqua sporca (Fig. 12). Dopo aver usato il dispositivo, asciugare la superficie con un asciugacapelli o lasciarla asciugare da sola.
6. Spegnerne il dispositivo premendo il tasto di accensione. Fig. 13
7. Scollegare il dispositivo dalla presa della corrente.
8. Rimuovere l'acqua pulita e sporca dai serbatoi e pulire il serbatoio dell'acqua sporca.

### Attenzione

- Non spruzzare continuamente acqua sullo stesso punto.
- Spegnerne il pulitore di macchie prima di scollegarlo.
- Dopo l'uso, avvolgere il cavo di alimentazione e fissarlo all'apposito gancio.

### Pulizia dello sporco incrostato

### Attenzione:

- È possibile versare il detergente a bassa formazione di schiuma nel serbatoio dell'acqua pulita o applicarlo direttamente sulla macchia.
- Assicurarsi che il detergente non danneggi la superficie macchiata prima dell'uso.
- Non usare diluenti, anilina, cloroformio o detergenti infiammabili.

### Liquidi raccomandati

- Acqua alcalina ionizzata.
- Detergente a bassa formazione di schiuma in un rapporto 5:10 combinato con acqua.
- Acido citrico.
- Acqua con acido cloridrico.

### Liquidi non raccomandati

- Detersivo da cucina neutro.
- Detergente alcalino.
- Detergente acido.

1. Applicare il detergente sulla superficie macchiata, spruzzare acqua pulita e strofinare lo sporco con una spazzola (19) per rimuoverlo.
2. Aspirare lo sporco e non lasciare residui di detergente. Fig. 14

### Attenzione:

- Per conoscere la quantità e l'uso del detergente, leggere attentamente le istruzioni del produttore.
- Smettere di usare l'apparecchio quando l'acqua o schiuma nel serbatoio d'acqua sporca (12) raggiunge il livello massimo e pulire il serbatoio d'acqua sporca (12), altrimenti l'acqua entrerà nella macchina.

### Utilizzare il beccuccio di aspirazione ad angolo retto

Premere il beccuccio di aspirazione contro la superficie macchiata e muoverlo su e giù. Fig. 15

## 5. PULIZIA E MANUTENZIONE

### Attenzione

- Spegnerne il dispositivo e scollegarlo dall'alimentazione prima della pulizia.
- Non bagnare il dispositivo per evitare il rischio di scosse elettriche.
- Non usare detergenti, diluenti, benzene o altri agenti chimici per pulire il dispositivo.
- Dopo ogni utilizzo, è necessario rimuovere e pulire il serbatoio d'acqua sporca (12), il serbatoio d'acqua pulita (3) e il beccuccio di aspirazione (A/B) per evitare che l'umidità e i resti di sporco generino cattivi odori. Fig. 16

### 5.1 Pulizia del corpo principale

- Lo sporco comune può essere rimosso con un panno leggermente umido.
- Lo sporco ostinato può essere pulito con un panno leggermente inumidito con un detergente e poi con un panno leggermente inumidito con acqua.

### 5.2 Pulizia del serbatoio d'acqua sporca

1. Quando l'acqua sporca raggiunge il livello massimo (11), smettere di usare l'apparecchio e scollegarlo dalla rete.
2. Rimuovere il serbatoio dell'acqua sporca (12) facendo scorrere la linguetta di rilascio del serbatoio dell'acqua sporca (13) ed estrarre il serbatoio (12) nella direzione della freccia indicata nella figura 17.
3. Rimuovere il coperchio superiore del serbatoio dell'acqua sporca e gettare l'acqua sporca. Fig. 18
4. Pulire il serbatoio, il coperchio superiore e la guarnizione. Fig. 19
5. Installare la guarnizione sul coperchio e fissare il coperchio al serbatoio, assicurandosi che i fori (29) corrispondano alle linguette (28). Fig. 20
6. Fissare il serbatoio dell'acqua sporca (12) al corpo principale del dispositivo (4). Fig. 21

Figura 20:

19. Linguette

20. Fori

## Attenzione

- Non inclinare o scuotere il serbatoio dell'acqua sporca mentre lo si trasporta o monta, altrimenti l'acqua sporca uscirà facilmente.
- Si raccomanda di gettare l'acqua di pulizia prima che superi il livello massimo del serbatoio (11), poiché se si continua a usare il dispositivo dopo che l'acqua sporca supera il livello massimo dell'acqua (11), il galleggiante (31) attiverà il dispositivo di arresto automatico dell'aspirazione dell'acqua (30) e il processo di aspirazione si interromperà. Fig. 23

Figura 22:

21. Dispositivo per l'interruzione automatica di aspirazione dell'acqua
22. Galleggiante

### 5.3 Pulizia del serbatoio d'acqua pulita

1. Rimuovere il serbatoio dell'acqua pulita (3) nella direzione della freccia, come mostrato nella sezione di montaggio. Fig. 4
2. Svitare il tappo e gettare l'acqua di scarico. Fig. 23
3. Riavvitare il tappo del serbatoio dell'acqua pulita (3) e installare il serbatoio vuoto.
4. Premere il tasto di accensione (1) per riaccendere il dispositivo. Fig. 24
5. Premere il pulsante di rilascio dell'acqua (7) per eliminare l'acqua di scarico dal dispositivo. Fig. 25
6. Quando il rilascio dell'acqua si ferma, spegnere l'apparecchio e scollegarlo dalla presa di corrente.
7. Inclinare la macchina e rimuovere l'acqua di scarico dal fondo dell'apparecchio. Fig. 26

### 5.4 Pulizia del beccuccio di aspirazione

1. Premere il tasto di rilascio del beccuccio di aspirazione (32) e separarla dal supporto del tubo (8). Fig. 27
2. Rimuovere il coperchio anteriore (33) sollevandolo con un dito. Fig. 28
3. Sciacquare il beccuccio di aspirazione.
4. Reinstallare il coperchio del beccuccio di aspirazione. Assicurarsi che gli spinotti si inseriscano correttamente nei fori e fare pressione fino a sentire un click. Fig. 29-30

Figura 28-29:

23. Tasto di rilascio del beccuccio di aspirazione
24. Coperchio anteriore del beccuccio di aspirazione
25. Fori
26. Spinotti

- Quando si pulisce il beccuccio di aspirazione, svuotare l'uscita dell'acqua (20) se è intasata. Fig. 31

- Controllare che il tubo (5) non sia danneggiato e che non ci siano perdite. Fig. 32

### 5.5 Pulizia del filtro d'ingresso dell'aria in spugna e della spugna filtrante

Sciacquare il filtro d'ingresso dell'aria in spugna (36) e la spugna filtrante (37) dopo ogni uso, e rimpiazzarli se si usurano.

Figura 33

27. Filtro d'ingresso dell'aria in spugna (si trova nel fondo del serbatoio dell'acqua sporca)
28. Spugna filtrante (si trova nel fondo del serbatoio dell'acqua pulita)

- Si raccomanda di rimuoverli con una pinzetta.
- Lasciarli asciugare da soli dopo la pulizia.
- Reinstallare le parti nella macchina dopo aver realizzato la pulizia.
- Dopo la pulizia, conservare la macchina in un luogo asciutto a temperatura ambiente ed evitare il contatto con la luce solare diretta.

## 6. RISOLUZIONE DEI PROBLEMI

In caso di problemi, leggere attentamente questo manuale ed eseguire le possibili risoluzioni prima di contattare il servizio tecnico Cecotec.

Problema	Possibili cause	Possibili soluzioni
L'apparecchio non funziona e l'interruttore è acceso.	La spina non è inserita correttamente, quindi non fa contatto.	Spegnere il dispositivo e ricollegarlo alla rete elettrica.
	La linea interna o il cavo di alimentazione è rotto.	Contattare il servizio tecnico Cecotec.
	Il dispositivo si surriscalda e si attiva il dispositivo di protezione.	Leggere le istruzioni sul dispositivo di protezione.
Quando si preme il pulsante di rilascio dell'acqua, viene rilasciata poca o nessuna acqua.	Il beccuccio è ostruito.	Rimuovere il beccuccio di aspirazione e lavarlo con acqua pulita.
	Il supporto o la pompa sono danneggiati.	Contattare il servizio tecnico Cecotec.

Nessuna aspirazione o aspirazione molto debole.	Interruttore di accensione in posizione "off".	Accendere l'interruttore di alimentazione.
	Il serbatoio dell'acqua sporca è pieno, il che attiva il galleggiante.	Svuotare il serbatoio dell'acqua sporca e riprendere a usarlo.
	Il tubo non funziona correttamente.	Controllare che il tubo non sia incrinato, rotto o intasato.
	Il serbatoio d'acqua sporca non è stato installato correttamente.	Installare il serbatoio d'acqua sporca correttamente.
	Il filtro d'ingresso dell'aria in spugna è ostruito.	Pulire o cambiare la spugna.

Se dopo questi controlli il problema non è risolto, contattare il proprio fornitore o il servizio clienti Cecotec.

#### Attenzione

Non tentare di smontare, riparare o modificare il dispositivo per contro proprio.

## 7. SPECIFICHE TECNICHE

Prodotto: Pulitore di macchie per tappeti e tappezzeria Conga PopStar 3000 CarpetClean

Codice prodotto: 05082

Tensione: 220-240 V, 50/60Hz

Potenza: 400 W

IPX4

Volume effettivo del serbatoio dell'acqua sporca: circa 0,5 litri

Volume del serbatoio d'acqua pulita: circa 1,2 litri

Lunghezza del tubo flessibile:  $\varnothing$ 30 mm x 1,2 m

Dimensioni: 290 mm x 180 mm x 270 mm

Le specifiche tecniche possono cambiare senza previa notifica per migliorare la qualità del prodotto.

Fabbricato in China | Progettato in Spagna

## 8. RICICLAGGIO DI APPARECCHIATURE ELETTRICHE ED ELETTRONICHE



Questo simbolo indica che, in conformità con le normative vigenti, il prodotto e/o la batteria devono essere smaltiti separatamente dai rifiuti

domestici. Quando questo prodotto raggiunge la fine della sua vita utile, è necessario rimuovere le pile/batterie/accumulatori e portarlo in un punto di raccolta designato dalle autorità locali. Per informazioni dettagliate su come smaltire correttamente le apparecchiature elettriche ed elettroniche e/o le batterie, il consumatore dovrà contattare le autorità locali.

Il rispetto delle linee guida di cui sopra aiuterà a proteggere l'ambiente.

## 9. GARANZIA E SUPPORTO TECNICO

Cecotec sarà responsabile nei confronti dell'utente finale o del consumatore per qualsiasi difetto di conformità esistente al momento della consegna del prodotto nei termini, condizioni e scadenze stabilite dalla normativa vigente.

Si raccomanda che le riparazioni siano effettuate da personale specializzato.

Se si riscontra un problema con il prodotto o in caso di dubbi, si prega di contattare il Servizio di Assistenza Tecnica ufficiale di Cecotec al numero +34 96 321 07 28.

## 10. COPYRIGHT

I diritti di proprietà intellettuale dei testi di questo manuale appartengono a CECOTEC INNOVACIONES, S.L. Tutti i diritti riservati. Il contenuto di questa pubblicazione non può essere, in tutto o in parte, riprodotto, archiviato in un sistema di recupero, trasmesso o distribuito con qualsiasi mezzo (elettronico, meccanico, fotocopia, registrazione o simile) senza la previa autorizzazione di CECOTEC INNOVACIONES, S.L.



## 1. PEÇAS E COMPONENTES

Fig. 1

1. Botão de ligar
2. Aba de desbloqueio do depósito de água limpa
3. Depósito de água limpa
4. Corpo principal
5. Mangueira
6. Gancho para a mangueira
7. Botão de libertação de água
8. Suporte da mangueira
9. Ficha
10. Depósito de água suja
11. Aba de desbloqueio do depósito de água suja
12. Pega
13. Gancho de cabo de alimentação

Para manipulação, a mangueira é enrolada à volta da máquina e o cabo de alimentação é atado e pendurado no gancho, como mostra a figura 1.

### Acessórios

Fig. 2

- A. Bico de aspiração de água com escova, para utilização em tapetes, carpetes, etc.
  14. Entrada de aspiração
  15. Escova
  16. Saída de água
- B. Bico de aspiração de ângulo reto, para ranhuras estreitas e encostos de assento.
  17. Entrada de aspiração
  18. Saída de água

## 2. ANTES DE USAR

- Este produto apresenta uma embalagem desenhada para o proteger durante o seu transporte. Tire o dispositivo da sua caixa e guarde a caixa original e outros elementos da embalagem num lugar seguro. Isto lhe ajudará a evitar danos ao produto se precisar de o transportar no futuro. Se deseja descartar a embalagem original, certifique-se de reciclar

todos os elementos corretamente.

- Certifique-se de que todas as peças e componentes estejam incluídos e em bom estado. Se observar algum dano visível, entre em contacto imediatamente com o Serviço de Assistência Técnica oficial da Cecotec.

### Conteúdo da caixa:

- Aspirador de estofos
- Bico de aspiração de ângulo reto
- Bico de aspiração de água com escova
- Depósito de água limpa
- Depósito de água suja
- Gancho para a mangueira
- Tampa do depósito de água limpa
- Manual de instruções

## 3. MONTAGEM

1. Inserir o gancho da mangueira (6) no dispositivo (4). Fig. 3
2. Retirar o depósito de água limpa (3) do corpo principal do dispositivo (4) deslizando a aba de desbloqueio do depósito de água limpa (2) e puxar o depósito (3) na direção da seta mostrada na figura 4.
3. Virar o depósito de água limpa (3) de cabeça para baixo, desapertar a tampa e encher o depósito com água limpa. A capacidade máxima de água é de aproximadamente 1,2 litros e é marcada no tanque como "MAX". Fig. 5
4. Voltar a colocar o depósito de água limpa (3) no corpo principal do dispositivo (4). Fig. 6
5. Inserir o suporte da mangueira (8) no bico de aspiração (A/B). Os dois orifícios de ambas as partes devem coincidir durante a montagem. Fig. 7

### Atenção

- Depois de encher o depósito com água (3), a tampa deve ser aparafusada adequadamente para evitar fugas.
- Pode adicionar detergente com pouca espuma ao depósito de água limpa (3), numa proporção de 5:10 combinado com água.
- Depois de utilizar o seu dispositivo, deve deitar fora qualquer água restante no depósito de água limpa (3) para evitar fugas e a formação de bolor e mofo.
- Não agitar o depósito de água limpa (3) durante a instalação, uma vez que isto pode causar fugas de água.

## 4. FUNCIONAMENTO

1. Conecte o aparelho à corrente elétrica. Fig. 8
2. Prima o botão de ligar (1) para ligar o dispositivo. Fig. 9
3. Manter premido o botão de libertação de água (7) para pulverizar água limpa (Fig. 10). Pulverizar água limpa sobre a sujidade para a trazer à superfície.
4. Pressionar a entrada de sucção (18) sobre a sujidade de modo que a água e a sujidade sejam aspiradas até à superfície. Fig. 11
5. Parar a pulverização de água limpa e aspirar a água suja (Fig. 12). Depois de utilizar o dispositivo, secar a superfície com um secador de cabelo ou deixá-la secar sozinha.
6. Desligar o dispositivo premindo o botão de Ligar/Desligar. Fig. 13
7. Desconecte o aparelho da corrente elétrica.
8. Deitar fora a água limpa e suja dos depósitos e limpar o depósito de água suja.

### Atenção

- Não pulverizar água continuamente no mesmo local.
- Desligue o aspirador antes de o desconectar da corrente.
- Após a utilização, pendurar o cabo de alimentação enrolado no gancho do cabo de alimentação.

### Limpeza de sujidade incrustada

#### Atenção:

- Pode deitar o detergente de limpeza com pouca espuma no depósito de água limpa ou pode aplicá-lo diretamente na mancha.
- Certificar-se de que o detergente de limpeza não danifica a superfície manchada antes da sua utilização.
- Não utilizar diluentes, anilina, clorofórmio ou detergentes inflamáveis.

### Fluidos recomendados

- Água alcalina ionizada.
- Detergente de limpeza pouco espumoso numa proporção de 5:10 combinado com água.
- Ácido cítrico.
- Água com ácido clorídrico.

### Líquidos não recomendados

- Detergente neutro de cozinha.
- Detergente alcalino.
- Detergente ácido.

1. Aplicar o detergente de limpeza na superfície manchada, pulverizar água limpa e esfregar

2. Aspirar a sujidade e não deixar qualquer resíduo de detergente. Fig. 14

### Atenção:

- Para a quantidade e utilização do detergente de limpeza, por favor leia atentamente as instruções do fabricante.
- Pare de utilizar o dispositivo quando a água ou espuma do depósito de água suja (12) exceder o nível máximo de água e limpe o depósito de água suja (12), caso contrário, a água entrará na máquina.

### Utilização de bico de aspiração de ângulo reto

Pressionar o bico de aspiração contra a superfície manchada e movê-la para cima e para baixo. Fig. 15

## 5. LIMPEZA E MANUTENÇÃO

### Atenção

- Parar o dispositivo e desligá-lo da fonte de alimentação antes de o limpar.
- Não molhar o aparelho para evitar o risco de choque elétrico.
- Não utilizar detergentes, diluentes, benzeno ou outros agentes químicos para limpar o dispositivo.
- Após cada utilização, o depósito de água suja (12), o depósito de água limpa (3) e o bico de aspiração (A/B) devem ser removidos e limpos para evitar que a humidade e resíduos de sujidade causem odores desagradáveis. Fig. 16

#### 5.1 Limpeza do corpo principal

- A sujidade comum pode ser limpa com um pano ligeiramente humedecido.
- A sujidade teimosa pode ser limpa com um pano ligeiramente humedecido com detergente e depois com um pano ligeiramente humedecido com água.

#### 5.2 Limpeza do depósito de água suja

1. Quando a água suja atingir o nível máximo (11), parar de utilizar o dispositivo e desligá-lo da rede.
2. Retirar o depósito de água suja (12) para o fazer, deslize a aba de desbloqueio do depósito de água suja (13) e puxe o depósito para fora (12) na direção da seta mostrada na figura 17.
3. Retirar a tampa superior do depósito de água suja e deitar fora a água suja. Fig. 18
4. Limpar o depósito, a tampa superior e a faixa de selagem. Fig. 19
5. Instalar o anel de vedação na tampa e fixar a tampa ao depósito, certificando-se de que os orifícios (29) coincidem com as abas (28). Fig. 20
6. Fixar o depósito de água suja (12) ao corpo principal do dispositivo (4). Fig. 21

Figura 20:  
19. Abas  
20. Orifícios

### Atenção

- Não inclinar ou abanar o depósito de água suja ao transportá-lo ou colocá-lo, caso contrário a água suja sairá facilmente.
- Recomenda-se que se descarte a água de limpeza antes de exceder o nível máximo do depósito (11), porque se continuar a utilizar o dispositivo após a água suja exceder o nível máximo de água (11), a bóia flutuante (31) ativará o dispositivo para paragem automática da aspiração de água (30) e parará a sucção. Fig. 23

Figura 22:  
21. Dispositivo para desligamento automático da aspiração de água  
22. Bóia flutuante

### 5.3 Limpeza do depósito de água limpa

1. Retirar o depósito de água limpa (3) na direção da seta, como se mostra na secção de montagem. Fig. 4
2. Desaparafusar a ficha e deitar fora as águas residuais. Fig. 23
3. Aparafusar a tampa no depósito de água limpa (3) e instalar o depósito vazio.
4. Prima o botão de ligar (1) para voltar a ligar o dispositivo. Fig. 24
5. Prima o botão de libertação de água (7) para eliminar a água residual do dispositivo. Fig. 25
6. Quando parar de libertar água, desligar o dispositivo e desligá-lo da rede.
7. Incline a máquina e descarte a água residual do fundo do dispositivo. Fig. 26

### 5.4 Limpeza do bico de aspiração

1. Premir o botão de libertação no bico de aspiração (32) e retirá-lo do suporte da mangueira (8). Fig. 27
2. Retirar a tampa frontal (33), levantando-a com um dedo. Fig. 28
3. Lavar o bico de aspiração.
4. Reinstalar a tampa do bico de aspiração. Certifique-se de que os conectores encaixam bem nos orifícios e pressione até ouvir o clique. Fig. 29-30

Figura 28-29:  
23. Botão de libertação do bico de aspiração  
24. Tampa frontal do bico de aspiração  
25. Orifícios  
26. Conectores

- Ao limpar o bico de aspiração, esvaziar a saída de água (20) se esta estiver entupida. Fig. 31
- Verificar a mangueira (5) quanto a danos e fugas. Fig. 32

### 5.5 Limpeza da esponja de entrada de ar e da esponja do filtro

Lavar a esponja de entrada de ar (36) e a esponja de filtração (37) após cada utilização, e substituí-las se estiverem gastas.

Figura 33  
27. Esponja de entrada de ar (localizada no fundo do depósito de água suja)  
28. Esponja de filtração (localizada no fundo do depósito de água limpa)

- Recomenda-se a sua remoção com uma pinça.
- Deixá-los secar por conta própria após a limpeza.
- Reinstalar as peças de novo na máquina após a limpeza.
- Após limpeza, guardar a máquina num local seco à temperatura ambiente e evitar o contacto com a luz solar direta.

## 6. RESOLUÇÃO DE PROBLEMAS

Se observar algum problema, leia atentamente este manual e execute as possíveis soluções antes de contactar com o Serviço de Assistência Técnica da Cecotec.

Problema	Possíveis causas	Possíveis soluções
O aparelho não funciona e o interruptor está ligado	A ficha não está ligada corretamente e está solta, pelo que não faz contacto.	Desligar o dispositivo e voltar a ligá-lo à rede elétrica.
	A linha interna ou o cabo de alimentação está partido.	Contacte com o Serviço de Assistência Técnica da Cecotec.
	O dispositivo sobreaquece e o dispositivo de proteção é ativado.	Ler as instruções sobre o dispositivo de proteção.
Quando se prime o botão de libertação de água, não é libertada água ou é libertada muito pouca água.	O bico está obstruído.	Retirar o bico de aspiração e limpar o bico com água limpa.
	O suporte ou a bomba está danificada.	Contacte com o Serviço de Assistência Técnica da Cecotec.

Não aspira ou a sucção é muito fraca	O interruptor de alimentação está na posição de desligado.	Ligar o interruptor de alimentação.
	O depósito de água suja está cheio, o que ativa a bóia de flutuação.	Esvaziar o depósito de água suja e reutilizá-lo.
	A mangueira não funciona corretamente.	Verificar se a mangueira não está rachada, partida ou entupida.
	O depósito de água suja não está instalado corretamente.	Instale o depósito de água suja corretamente.
	A esponja de entrada de ar está entupida.	Limpe ou substitua a esponja.

Se depois destas verificações o problema não for resolvido, por favor contacte o seu fornecedor ou com o Serviço de Assistência Técnica da Cecotec.

#### Aviso

Não tente desmontar, reparar ou modificar o dispositivo por si próprio.

## 7. ESPECIFICAÇÕES TÉCNICAS

Produto: Aspirador de estofos Conga PopStar 3000 CarpetClean

Referência: 05082

Tensão: 220-240 V, 50/60 Hz

Potência: 400 W

IPX4

Volume real do depósito de água suja: cerca de 0,5 litros

Volume do depósito de água limpa: cerca de 1,2 litros

Comprimento da mangueira:  $\phi$ 30 mm x 1.2 m

Dimensões: 290 mm x 180 mm x 270 mm

As especificações técnicas podem ser alteradas sem notificação prévia para melhorar a qualidade do produto.

Fabricado em China | Desenhado em Espanha

## 8. RECICLAGEM DE APARELHOS ELÉTRICOS E ELETRÓNICOS



Este símbolo indica que, de acordo com os regulamentos aplicáveis, o produto e/ou bateria deve ser eliminado separadamente do lixo

doméstico. Quando este produto atingir o fim da sua vida útil, deverá remover as pilhas/baterias/acumuladores e levá-lo para um ponto de recolha designado pelas autoridades locais.

Para informações detalhadas sobre a forma mais apropriada de eliminar os seus equipamentos elétricos e eletrónicos e/ou baterias, o consumidor deve contactar com as autoridades locais. A conformidade com as diretivas acima referidas ajudará a proteger o ambiente.

## 9. GARANTIA E SAT

A Cecotec será responsável perante o utilizador final ou consumidor por qualquer falta de conformidade que exista no momento da entrega do produto nos termos, condições e prazos estabelecidos pelos regulamentos aplicáveis.

Recomenda-se que as reparações sejam efetuadas por pessoal qualificado.

Se detetar um incidente com o produto ou tiver alguma dúvida, contacte o Serviço de Assistência Técnica oficial da Cecotec através do número +34 96 321 07 28.

## 10. COPYRIGHT

Os direitos de propriedade intelectual dos textos deste manual pertencem à CECOTEC INNOVACIONES, S.L. Todos os direitos reservados. O conteúdo desta publicação não pode, no todo ou em parte, ser reproduzido, armazenado num sistema de recuperação, transmitido ou distribuído por qualquer meio (eletrónico, mecânico, fotocópia, gravação ou similar) sem a autorização prévia da CECOTEC INNOVACIONES, S.L.

## 1. ONDERDELEN EN COMPONENTEN

Afb. 1

1. Aan-/uitknop
2. Ontgrendeling van het schone waterreservoir
3. Schone waterreservoir
4. Hoofdgedeelte
5. Slang
6. Haak voor de slang
7. Water ontgrendelingsknop
8. Slanghouder
9. Stekker
10. Vuile waterreservoir
11. Ontgrendeling van het vuile waterreservoir
12. Handgreep
13. Stroomkabelhaak

Voor het hanteren wordt de slang om de machine gewikkeld en wordt het netsnoer vastgebonden en aan de haak gehangen, zoals afgebeeld in figuur 1.

### Accessoires

Fig. 2

- A. Waterzuigmond met borstel, voor gebruik op tapijten, vloerkleden, enz.
14. Zuig inlaat
15. Borstel
16. Wateruitgang
  
- B. Rechthoekige zuigmond, voor smalle gleuven en rugleuningen.
17. Zuig inlaat
18. Wateruitgang

## 2. VOOR U HET TOESTEL GEBRUIKT

- Dit toestel wordt geleverd in een verpakking die het beschermt tijdens het transport. Haal het toestel uit de doos en bewaar de originele doos en andere verpakkingsonderdelen op een veilige plaats. Dit zal u helpen om schade aan het product te voorkomen wanneer u het moet transporteren in de toekomst. Als u de verpakking toch weggooit, zorg er dan voor

een correcte recyclage.

- Controleer of alle onderdelen en componenten aanwezig en in goede staat zijn. Als u zichtbare schade waarneemt, neem dan zo snel mogelijk contact op met de officiële Technische Ondersteuningsservice van Cecotec.

### Inhoud van de doos:

- Tapijtreiniger
- Rechthoekige zuigmond
- Waterzuigmond met borstel
- Schoonwaterreservoir
- Vuile waterreservoir
- Haak voor de slang
- Dop schone waterreservoir
- Handleiding

## 3. MONTAGE

1. Steek de haak voor de slang (6) in het hoofdgedeelte (4). Fig. 3
2. Verwijder het schone waterreservoir (3) van het hoofdgedeelte van het apparaat (4) door de ontgrendeling van het schone waterreservoir (2) te verschuiven en het reservoir (3) naar buiten te trekken in de richting van de pijl die in figuur 4 is aangegeven.
3. Draai het schone waterreservoir (3) ondersteboven, draai de dop los en vul het reservoir met schoon water. De maximale watercapaciteit bedraagt ongeveer 1,2 liter en is op de tank aangegeven met "MAX". Fig. 5
4. Plaats het schone waterreservoir (3) weer op het hoofdgedeelte van het apparaat (4). Fig. 6
5. Steek de slanghouder (8) in de aanzuigmond (A/B). De twee gaten van beide onderdelen moeten bij de montage overeenkomen. Fig. 7

### Let op

- Nadat het reservoir (3) met water is gevuld, moet de dop er goed op worden gedraaid om lekkage te voorkomen.
- U kunt laagschuimend schoonmaakmiddel toevoegen aan het schone waterreservoir (3), in een verhouding van 5:10 in combinatie met water.
- Na gebruik van uw toestel moet u het resterende water in het schone waterreservoir (3) weggooien om lekken en de vorming van schimmel te voorkomen.
- Schud het schone waterreservoir (3) niet tijdens de installatie, aangezien dit waterlekkage kan veroorzaken.

## 4. WERKING

1. Steek de stekker van het apparaat in het stopcontact. Fig. 8
2. Druk op de aan-/uitknop (1) om het toestel in te schakelen. Fig. 9
3. Houd de water ontgrendelingsknop (7) ingedrukt om schoon water te sproeien (Fig. 10). Smit schoon water op het vuil om het naar de oppervlakte te brengen.
4. Druk de aanzuig inlaat (18) op het vuil, zodat het water en vuil naar de oppervlakte worden gezogen. Fig. 11
5. Stop met het sproeien van schoon water en zuig het vuile water op (Fig. 12). Droog het oppervlak na gebruik van het apparaat met een haardroger of laat het uit zichzelf drogen.
6. Schakel het apparaat uit door op de aan-/uitknop te drukken Fig. 13
7. Trek de stekker van het apparaat uit het stopcontact.
8. Gooi het schone en vuile water uit de reservoirs en maak het vuile waterreservoir schoon.

### Let op

- Smit niet voortdurend water op dezelfde plaats.
- Schakel de stofzuiger uit voordat u de stekker uit het stopcontact haalt.
- Hang na gebruik het opgerolde snoer aan de haak.

### Reinigen van aangekoekt vuil

#### Let op:

- U kunt het laagschuimende schoonmaakmiddel in het schone waterreservoir gieten of u kunt het rechtstreeks op de vlek aanbrengen.
- Zorg ervoor dat het schoonmaakmiddel het bevlakte oppervlak niet beschadigt alvorens het te gebruiken.
- Gebruik geen verdunners, aniline, chloroform of ontvlambare schoonmaakmiddelen.

### Aanbevolen vloeistoffen

- Geïoniseerd alkalisch water.
- Laagschuimend schoonmaakmiddel in een 5:10 verhouding in combinatie met water.
- Citroenzuur.
- Water met zoutzuur.

### Niet aanbevolen vloeistoffen

- Neutraal keuken schoonmaakmiddel
- Alkalisch schoonmaakmiddel
- Zuur schoonmaakmiddel

1. Breng schoonmaakmiddel aan op het bevulde oppervlak, spuit schoon water en schrob het vuil met een borstel (19) om het te verwijderen.

2. Zuig het vuil op en laat geen resten schoonmaakmiddel achter. Fig. 14

### Let op:

- Lees voor de hoeveelheid en het gebruik van het schoonmaakmiddel zorgvuldig de aanwijzingen van de fabrikant.
- Stop het gebruik van het apparaat wanneer het water of het schuim in de vuilwatertank (12) het maximale waterniveau bereikt en reinig de vuilwatertank (12), anders komt er water in de machine.

### Gebruik van de rechthoekige zuigmond

Druk de zuigmond tegen het bevlakte oppervlak en beweeg hem op en neer. Fig. 15

## 5. SCHOONMAAK EN ONDERHOUD

### Let op

- Stop het apparaat en koppel het los van de stroomvoorziening voordat u het reinigt.
- Maak het apparaat niet nat om risico op elektrische schokken te vermijden.
- Gebruik geen schoonmaakmiddelen, verdunners, benzeen of andere chemische middelen om het toestel te reinigen.
- Na elk gebruik moeten het vuilwaterreservoir (12), het schoonwaterreservoir (3) en het aanzuigmondstuk (A/B) worden verwijderd en gereinigd om te voorkomen dat vocht- en vuilresten onaangename geuren veroorzaken. Fig. 16

### 5.1 Reiniging van het hoof gedeelte

- Gewoon vuil kan worden gereinigd met een licht vochtige doek.
- Hardnekkig vuil kan worden afgeveegd met een doek die licht bevochtigd is met schoonmaakmiddel en vervolgens met een doek die licht bevochtigd is met water.

### 5.2 Reiniging van het vuile waterreservoir

1. Wanneer het vuile water het maximumniveau (11) bereikt, stop dan met het gebruik van het apparaat en haal de stekker uit het stopcontact.
2. Verwijder het vuile waterreservoir (12) door de ontgrendeling van het vuile waterreservoir (13) te verschuiven en het vuile waterreservoir (12) naar buiten te trekken in de richting van de pijl zoals aangegeven in figuur 17.
3. Verwijder de bovenklep van het vuile waterreservoir en gooi het vuile water weg. Fig. 18
4. Reinig het reservoir, de bovenklep en de afdichtstrip. Fig. 19
5. Installeer de afdichtring op het deksel en bevestig het deksel op de tank, waarbij u ervoor zorgt dat de gaten (29) overeenkomen met de haakjes (28). Fig. 20
6. Bevestig het vuile waterreservoir (12) aan het hoof gedeelte van het apparaat (4). Fig. 21

- Fig. 20
- 19. Haakjes
- 20. Gaten

**Let op**

- Kantel of schud het vuile waterreservoir niet wanneer u hem vervoert of neerzet, anders komt het vuile water er gemakkelijk uit.
- Het wordt aanbevolen dat u het reinigingswater weggooit voordat het het maximumniveau van het reservoir (11) overschrijdt, want als u het apparaat blijft gebruiken nadat het vuile water het maximumniveau (11) heeft overschreden, zal de vlotterboei (31) het apparaat voor automatische wateraanzuigstop (30) activeren en de aanzuiging stoppen. Fig. 23

- Fig. 22
- 21. Systeem voor automatische uitschakeling van de wateraanzuiging
- 22. Vlotterboei

**5.3 Reiniging van het schone waterreservoir**

1. Verwijder het schone waterreservoir (3) in de richting van de pijl, zoals aangegeven in de montage sectie. Fig. 4
2. Draai de dop los en giet het vuile water eruit. Fig. 23
3. Draai de dop weer op het schone waterreservoir (3) en installeer het lege reservoir.
4. Druk op de aan-/uitknop om het toestel opnieuw in te schakelen. Fig. 24
5. Druk op de water ontgrendelingsknop (7) om het vuile water uit het apparaat te gieten. Fig. 25
6. Wanneer er geen water meer uit komt, schakelt u het apparaat uit en haalt u de stekker uit het stopcontact.
7. Kantel het apparaat en gooi het restwater uit het apparaat. Fig. 26

**5.4 Reiniging van de zuigmond**

1. Druk op de ontgrendelingsknop op de zuigmond (32) en maak hem los van de slanghouder (8). Fig. 27
2. Verwijder de voorklep (33) door deze met een vinger op te tillen. Fig. 28
3. Spoel de zuigmond af.
4. Plaats de voorklep van de zuigmond terug. Zorg ervoor dat de pinnen goed in de gaatjes passen en druk tot u een klik hoort. Fig. 29-30

- Fig. 28-29
- 23. Ontgrendelingsknop van de zuigmond
- 24. Voorklep van de zuigmond
- 25. Gaten
- 26. Pinnen

- Wanneer u de zuigmond reinigt, moet u de wateruitgang (20) legen als deze verstopt is. Fig. 31
- Controleer de slang (5) op beschadigingen en gaatjes. Fig. 32

**5.5 De luchtinlaatspons en de filterspons reinigen**

Spoel de luchtinlaatspons (36) en de filterspons (37) na elk gebruik af, en vervang ze als ze versleten zijn.

- Figuur 33
- 27. Luchtinlaatspons (bevindt zich aan de onderkant van het vuile waterreservoir)
- 28. Filterspons (bevindt zich op de bodem van de schoonwatertank)

- Het wordt aanbevolen om ze met een pincet te verwijderen.
- Laat ze vanzelf drogen na het schoonmaken.
- Plaats de onderdelen na het schoonmaken weer terug in de machine.
- Bewaar het apparaat na reiniging op een droge plaats op kamertemperatuur en vermijd contact met direct zonlicht.

**6. PROBLEEMOPLOSSING**

Mocht u problemen constateren, lees dan eerst deze handleiding zorgvuldig door en voer de mogelijke oplossingen uit voordat u contact opneemt met de Technische Dienst van Cecotec.

Probleem	Mogelijke oorzaken	Mogelijke oplossingen
Toestel werkt niet en de schakelaar staat aan	De stekker is niet goed aangesloten en zit los, waardoor hij geen contact maakt.	Schakel het apparaat uit en stop de stekker opnieuw in het stopcontact.
	De interne lijn of stroomkabel is gebroken.	Neem contact op met de Technische Dienst van Cecotec.
	Het apparaat raakt oververhit en de beveiligingsinrichting wordt geactiveerd.	Lees de instructies van de veiligheidsvoorziening.

Als u op de water ontgrendelingsknop drukt, komt er geen of heel weinig water uit.	De zuigmond is verstopt.	Verwijder de zuigmond en reinig het met schoon water.
	Houder of pomp is beschadigd	Neem contact op met de Technische Dienst van Cecotec.
Geen of zeer zwakke zuigkracht	De aan-/uitschakelaar staat in de uit stand.	Zet de stroomschakelaar aan.
	De vuilwatertank is vol, wat de vlotterboei activeert.	Leeg het vuile waterreservoir en gebruik het opnieuw.
	De slang werkt niet goed.	Controleer of de slang niet gebarsten, gebroken of verstopt is.
	Het vuile waterreservoir is niet correct geïnstalleerd.	Installeer het vuile waterreservoir correct.
	Luchtinlaat spons is verstopt.	Reinig of vervang de spons.

Als na deze controles het probleem niet is opgelost, neem dan contact op met uw leverancier of de Klantenservice van Cecotec.

**Waarschuwing**

Probeer het apparaat niet zelf uit elkaar te halen, te repareren of aan te passen.

**7. TECHNISCHE SPECIFICATIES**

Product: Tapijtreiniger Conga PopStar 3000 CarpetClean

Referentie: 05082

Spanning: 220-240 V, 50/60Hz

Vermogen: 400 W

IPX4

Volume van het vuile waterreservoir: ongeveer 0,5 liter

Volume van het schone waterreservoir: ongeveer 1,2 liter

Lengte van de slang:  $\varnothing$ 30 mm x 1.2 m

Afmetingen: 290 mm x 180 mm x 270 mm

Technische specificaties kunnen zonder voorafgaande kennisgeving worden gewijzigd om de productkwaliteit te verbeteren.

Geproduceerd in China / Ontworpen in Spanje.

**8. RECYCLING VAN ELEKTRISCHE EN ELEKTRONISCHE APPARATUUR**



Dit symbool geeft aan dat, volgens de geldende voorschriften, het product en/of de batterij gescheiden van het huisvuil moeten worden afgevoerd. Wanneer dit product het einde van zijn levensduur bereikt, dient u de batterijen/accu's te verwijderen en het naar een door de plaatselijke autoriteiten aangewezen inzamelpunt te brengen.

Voor gedetailleerde informatie over de aangewezen manier om elektrische apparaten en/of hun batterijen moet de consument de

plaatselijke overheid contacteren.

Naleving van de bovenstaande richtsnoeren zal bijdragen tot de bescherming van het milieu.

**9. GARANTIE EN TECHNISCHE ONDERSTEUNING**

Cecotec is aansprakelijk tegenover de eindgebruiker of consument voor elk gebrek aan overeenstemming dat bestaat op het ogenblik van de levering van het product onder de voorwaarden, bepalingen en termijnen die zijn vastgelegd in de toepasselijke regelgeving. Het wordt aanbevolen reparaties te laten uitvoeren door gekwalificeerd personeel.

Als u ooit een incident met het product ontdekt of vragen hebt, neem dan contact op met de officiële Technische Assistentie van Cecotec via het telefoonnummer +34 96 321 07 28.

**10. COPYRIGHT**

De intellectuele eigendomsrechten op de teksten in deze handleiding behoren toe aan CECOTEC INNOVACIONES, S.L. Alle rechten voorbehouden. De inhoud van deze publicatie mag niet, geheel of gedeeltelijk, worden verveelvoudigd, opgeslagen in een geautomatiseerd gegevensbestand, doorgegeven of verspreid op welke wijze dan ook (elektronisch, mechanisch, door fotokopieën, opnamen en dergelijke) zonder voorafgaande toestemming van CECOTEC INNOVACIONES, S.L.



## 1. CZĘŚCI I KOMPONENTY

Rys. 1

1. Przycisk zasilania
2. Zakładka zwalniająca zbiornik czystej wody
3. Kabel USB z systemem Android
4. Główna część urządzenia
5. Wąż
6. Uchwyt na wąż
7. Przycisk zwalniający wodę
8. Uchwyt węża
9. Wtyczka
10. Zbiornik na brudną wodę
11. Zakładka zwalniająca zbiornik brudnej wody
12. Uchwyt
13. Zaczep na przewód zasilający

W celu użytkowania, wąż się zawija w okół maszyny i kabel zasialający się zawiązuje i wieszka na wieszaku, tak jak zostało to pokazane na rys. 1.

### Akcesoria

Rys. 2

- A. Nasadka odkurzająca do wody, ze szczotką do użytku na dywanach, wykładzinach itp.
  14. Wlot zasysania
  15. Szczotka
  16. Wylot wody
- B. Nasadka do odkurzania prostokątna, do wąskich szczelin oraz kopi zapasowych siedzeń.
  17. Wlot zasysania
  18. Wylot wody

## 2. PRZED UŻYCIEM

- Ten produkt posiada opakowanie zaprojektowane w celu ochrony go podczas transportu. Wyjmij urządzenie z pudełka i zachowaj oryginalne pudełko i inne elementy opakowania w bezpiecznym miejscu. Pomoże Ci to zapobiec uszkodzeniu produktu, jeśli będziesz musiał je przenieść w przyszłości. Jeśli chcesz pozbyć się oryginalnego opakowania, pamiętaj o

prawidłowym recyklingu wszystkich przedmiotów.

- Upewnij się, że wszystkie części i komponenty są dołączone i są w dobrym stanie. W przypadku zauważenia jakichkolwiek widocznych uszkodzeń należy natychmiast skontaktować się z oficjalnym Serwisem Pomocy Technicznej Cecotec.

### Zawartość pudełka:

- Odkurzacz do tapicerek
- Nasadka odkurzająca prostokątna
- Nasadka odkurzająca do wody ze szczotką
- Kabel USB z systemem Android
- Zbiornik na brudną wodę
- Hak na wąż
- Korek zbiornika czystej wody
- Instrukcja obsługi

## 3. MONTAŻ

1. Wprowadź uchwyt do węża (6) w urządzeniu (4). Rys. 3
2. Wyjmij zbiornik czystej wody (3) z urządzenia (4), w tym celu przesunij klapkę zwalniającą zbiornik czystej wody (2) i wyjmij zbiornik (3) zgodnie z kierunkiem strzałki pokazanej na rysunku 4.
3. Odwróć zbiornik czystej wody (3), odkręć zatyczkę i napełnij zbiornik na czystą wodę. Maksymalna pojemność zbiornika to 1,2L i jest zaznaczona na zbiorniku jako „MAX”. Rys. 5
4. Załóż na nowo zbiornik czystej wody (3) w urządzeniu (4). Rys. 6
5. Włóż uchwyt węża (8) do nasadki odkurzającej (A/B). Dwa otwory obydwu części powinny być zgodne podczas montażu. Rys. 7

### Uwaga

- Po napełnieniu urządzenia wodą (3), należy zakręcić odpowiednio zatyczkę, aby zapobiec przeciekom.
- Można dodać detergentu o niskiej pianie do urządzenia z czystą wodą (3), w proporcji 5:10 w połączeniu z wodą.
- Po użytkowaniu urządzenia, należy odlać pozostałą wodę w zbiorniku na czystą wodę (3) aby zapobiec przeciekom i tworzeniu się pleśni.
- Nie potrząsaj zbiornikiem na czystą wodę (3) podczas instalacji, ponieważ mogłoby to spowodować przecieki wody.

## 4. FUNKCJONOWANIE

1. Podłącz urządzenie do gniazdka elektrycznego. Rys. 8
2. Naciśnij przycisk zasilania (1), aby wyłączyć urządzenie. Rys. 9
3. Przytrzymaj przycisk zwalniania wody (7) aby skraplać czystą wodę (Rys.10) Skraplaj czystą wodę na zabrudzeniach, aby wyszła na powierzchnię.
4. Naciśnij wejście odkurzające (18) na zabrudzeniach, tak aby woda i zabrudzenia wyszły na powierzchnię i mogły zostać odkurzone. Rys. 11
5. Zaprzeżaj skraplanie czystej wody i odkurz brudną wodę (Rys. 12). Po używaniu urządzenia, wysusz powierzchnię suszarką lub zostaw aby wyszła sama.
6. Wyłącz urządzenie, naciskając przycisk zasilania. Rys. 13
7. Odłącz urządzenie od gniazdka elektrycznego.
8. Wylej czystą i brudną wodę ze zbiorników i wyczyść pojemnik na brudną wodę.

### Uwaga

- Nie skraplaj wody w sposób ciągły w tym samym miejscu.
- Wyłącz odkurzacz przed odłączeniem go.
- Po użyciu, powieś za kabel zasilania zawinięty na wieszaku kabla.

### Oczyść osadzony brud

### Uwaga:

- Można przelać detergent o niskiej pianie do zbiornika czystej wody lub można użyć go bezpośrednio na płamę.
- Upewnij się, że detergent nie uszkodzi poplamionej powierzchni przed użytkowaniem.
- Nie używaj rozpuszczalników, aniliny, chloroformu ani detergentów łatwo palnych.

### Zalecane płyny

- Jonizowana woda alkaliczna
- Detergent o niskiej pianie w proporcji 5:10 wymieszany z wodą.
- Kwas cytrynowy.
- Woda z kwasem solnym.

### Nie zalecane płyny

- Neutralny środek do mycia naczyń.
- Detergent alkaliczny.
- Detergent kwasowy.

1. Zaaplikuj detergent do czyszczenia na poplamionej powierzchni, spryskaj czystą wodę i przetrzyj zabrudzenia szczotką (19), aby ją podnieść.
2. Odkurz zabrudzenia i nie zostawiaj resztek detergentów. Rys. 14

### Uwaga:

- Aby poznać ilość i użytkowanie detergentu do czyszczenia, przeczytaj uważnie instrukcje producenta.
- Przestań korzystać z urządzenia, gdy woda lub piana w zbiorniku na brudną wodę (12) osiągnie maksymalny poziom wody i wyczyść zbiornik na brudną wodę (12); w przeciwnym razie woda dostanie się do maszyny.

### Używanie prostokątnej nasadki odkurzającej

Dociśnij ssawkę do zabrudzonej powierzchni i poruszaj nią w górę i w dół. Rys. 15

## 5. CZYSZCZENIE I KONSERWACJA

### Uwaga

- Zatrzymaj urządzenie i odłącz je od zasilania przed czyszczeniem.
- Nie dopuść do zamoczenia urządzenia, aby uniknąć ryzyka porażenia prądem.
- Do czyszczenia urządzenia nie używaj detergentów, rozpuszczalników, benzenu ani innych środków chemicznych.
- Po każdym użyciu należy wyjąć i wyczyścić zbiornik brudnej wody (12), zbiornik czystej wody (3) i ssawkę (A/B), aby wilgoć i zanieczyszczenia nie powodowały uszkodzeń. Rys. 16

### 5.1 Czyszczenie urządzenia

- Zwykłe zabrudzenia można czyścić lekko wilgotną szmatką.
- Najbardziej uporczywe zabrudzenia można czyścić szmatką lekko nasączoną detergentem, a następnie szmatką lekko zwilżoną wodą.

### 5.2 Czyszczenie zbiornika na brudną wodę

1. Gdy brudna woda osiągnie maksymalny poziom (11), zaprzestań używania urządzenia i odłącz je od sieci.
2. Wyjmij zbiornik na brudną wodę (12) przesuując kłapkę zwalnającą zbiornik na brudną wodę (13) i wyjmij zbiornik (12) zgodnie z kierunkiem strzałki pokazanej na rysunku 17.
3. Zdejmij górną nakrętkę ze zbiornika brudnej wody i wylej brudną wodę. Rys. 18
4. Wyczyść zbiornik, górną nakrętkę i taśmę uszczelniającą. Rys. 19
5. Załóż pierścień uszczelniający na pokrywę i przymocuj pokrywę do zbiornika, upewniając się, że otwory (29) pasują do żeber (28). Rys. 20
6. Przymocuj zbiornik na brudną wodę (12) do korpusu głównego urządzenia (4). Rys. 21

Rysunek 20:

19. Zakładki
20. Otwory

## Uwaga

- Nie przechylaj ani nie potrząśnij zbiornikiem brudnej wody podczas transportu lub umieszczania go; w przeciwnym razie brudna woda łatwo wypłynie.
- Zaleca się, aby zutylizować wodę do mycia zanim przekroczy ona maksymalny poziom w zbiorniku (11), ponieważ w przypadku dalszego korzystania z urządzenia po przekroczeniu przez brudną wodę maksymalnego poziomu (11), boja pływakowa (31) aktywuje urządzenie do automatycznego zatrzymania zasysania wody (30) i zatrzymania zasysania. Rys. 23

Rysunek 22:

21. Urządzenie do automatycznego zatrzymania ssania wody
22. Boja pływakowa

### 5.3 Czyszczenie zbiornika na czystą wodę

1. Wyjąć zbiornik świeżej wody (3) w kierunku strzałki, jak wskazano w części montażowej. Rys. 4
2. Odkręć korek i wylej pozostałą wodę. Rys. 23
3. Zakręć ponownie zatyczkę zbiornika na czystą wodę (3) i zainstaluj na nowo pusty zbiornik.
4. Naciśnij ponownie przycisk zasilania (1), aby włączyć urządzenie. Rys. 24
5. Naciśnij przycisk zwalniający wodę (7), aby wyłączyć wodę z urządzenia. Rys. 25
6. Gdy przestanie spuszczać wodę, wyłącz urządzenie i odłącz je od gniazdka elektrycznego.
7. Przechyl urządzenie i wylej resztki wody z dolnej części urządzenia. Rys. 26

### 5.4 Czyszczenie nasadki odkurzającej

1. Naciśnij przycisk zwalniający nasadkę odkurzającą (32) i oddziel ją od uchwytu węża. Rys. 27
2. Usuń przednią pokrywę (33) podnosząc ją palcem. Rys. 28
3. Wypłucz nasadkę odkurzającą.
4. Zainstaluj ponownie powłokę nasadki odkurzającej. Upewnij się, że piny pasują odpowiednio do otworów i naciśnij aż do usłyszenia kliknięcia. Rys. 29-30

Rysunek 28-29:

23. Przycisk zwalniający podstawę ssącą
  24. Pokrywa przednia nasadki odkurzającej
  25. Otwory
  26. Piny
- Podczas czyszczenia nasadki odkurzającej, opróżnij wyjście wody (20) jeśli się zablokowało. Rys. 31
  - Upewnij się, że wąż (5) nie posiada żadnych uszkodzeń ani przecieków. Rys. 32

### 5.5 Czyszczenie gąbki wejściowej powietrza i gąbki filtracyjnej

Wypłucz gąbkę wlotu powietrza (36) i gąbkę filtracyjną (37) po każdym użyciu, i zamień je jeśli się zużyją.

Rysunek 33

27. Gąbka wlotu powietrza (znajduje się na spodzie zbiornika na brudną wodę)
28. Gąbka filtracyjna (znajduje się na spodzie zbiornika na czystą wodę)

- Zaleca się usunięcie za pomocą pęsety.
- Pozostaw je do wyschnięcia po czyszczeniu.
- Załóż ponownie części urządzenia po wykonaniu czyszczenia.
- Po czyszczeniu, przechowuj urządzenie w suchym miejscu w temperaturze pokojowej i zapobiegaj kontaktowi z bezpośrednim światłem słonecznym.

## 6. ROZWIĄZYWANIE PROBLEMÓW

Jeśli zauważyłś jakikolwiek problem, przeczytaj uważnie niniejszą instrukcję i zastosuj możliwe rozwiązania przed skontaktowaniem się z Serwisem Technicznym Cecotec.

Problem	Prawdopodobna przyczyna	Możliwe rozwiązania
Urządzenie nie działa i przełącznik jest włączony	Wtyczka nie jest prawidłowo podłączona i jest luźna, więc nie ma styku.	Wyłącz urządzenie i podłącz je ponownie do zasilania.
	Wewnętrzna linia lub przewód zasilający jest uszkodzony.	Skontaktuj się z serwisem technicznym Cecotec.
	Urządzenie przegrzewa się i aktywuje się urządzenie zabezpieczające.	Przeczytaj instrukcje na urządzeniu zabezpieczającym.
Po naciśnięciu przycisku zwalniania wody, woda nie jest uwalniana lub jest uwalniana w małej ilości.	Dysza jest zatkana.	Usuń nasadkę odkurzającą i wyczyść nasadkę czystą wodą.
	Wspornik lub pompa są uszkodzone.	Skontaktuj się z serwisem technicznym Cecotec.

Nie odkurza lub odkurzanie jest słabe	Wyłącznik zasilania jest w pozycji wyłączonej.	Zapał przetącznik zasilania.
	Zbiornik na brudną wodę jest pełen i aktywuje boję.	Opróżnij zbiornik na brudną wodę i użyj jej ponownie
	Wąż nie działa poprawnie.	Sprawdź czy wąż nie posiada zagnieceń, nie jest uszkodzony ani zatkany.
	Zbiornik na brudną wodę nie jest prawidłowo zainstalowany.	Zainstaluj prawidłowo zbiornik na brudną wodę.
	Gąbka wlotu powietrza jest zatkana.	Wyczyść lub wymień gąbkę.

Jeśli po tych kontrolach problem nie zostanie rozwiązany, skontaktuj się z dostawcą lub działem obsługi klienta Cecotec.

## Ostrzeżenie

Nie próbuj rozmontowywać, reperować ani modyfikować urządzenia samemu

## 7. SPECYFIKACJA TECHNICZNA

Produkt: Odkurzacz do tapicerek Conga PopStar 3000 CarpetClean

Referencja: 05082

Napięcie: 220-240 V, 50/60Hz

Moc: 400 W

IPX4

Rzeczywista objętość zbiornika brudnej wody: około 0,5 litra

Pojemność zbiornika na czystą wodę: około 1,2 litra

Długość węża:  $\phi$ 30 mm x 1.2 m

Wymiary: 290mm x 180mm x 270mm

Specyfikacje techniczne mogą ulec zmianie bez wcześniejszego powiadomienia w celu poprawy jakości produktu.

Wyprodukowano w Chinach | Zaprojektowano w Hiszpanii

## 8. RECYKLING URZĄDZEŃ ELEKTRYCZNYCH I ELEKTRONICZNYCH



Ten symbol oznacza, że zgodnie z obowiązującymi przepisami produkt i/lub baterię należy utylizować oddzielnie od odpadów domowych. Kiedy ten produkt osiągnie koniec okresu użytkowania, należy wyjąć baterie/akumulatory i przekazać go do punktu zbiórki wyznaczonego przez władze lokalne.

Aby uzyskać szczegółowe informacje na temat najodpowiedniejszego sposobu utylizacji swojego Sprzętu Elektrycznego i Elektronicznego i/lub odpowiednich baterii, konsument powinien skontaktować się z lokalną władzą.

Przestrzeganie powyższych wytycznych pomoże chronić środowisko.

## 9. GWARANCJA I SERWIS TECHNICZNY

Cecotec odpowie użytkownikowi lub konsumentowi końcowemu za wszelkie niezgodności występujące w momencie dostawy produktu na warunkach i terminach określonych w obowiązujących przepisach.

Zaleca się, aby naprawy były przeprowadzane przez wyspecjalizowany personel.

Jeśli wykryjesz incydent z produktem lub masz jakiegokolwiek pytania, skontaktuj się z oficjalnym Serwisem Pomocy Technicznej Cecotec pod numerem telefonu +34 96 321 07 28.

## 10. COPYRIGHT

Prawa własności intelektualnej do tekstów tego podręcznika należą do CECOTEC INNOVACIONES, S.L. Wszelkie prawa zastrzeżone. Treść niniejszej publikacji nie może być w całości ani w części reprodukowana, przechowywana w systemie wyszukiwania, przekazywana lub rozpowszechniana w jakikolwiek sposób (elektroniczny, mechaniczny, fotokopiowany, nagrywany lub podobny) bez uprzedniej zgody CECOTEC INNOVACIONES, SL

## 1. ČÁSTI A SLOŽENÍ

Obr. 1

1. Tlačítko zapnutí
2. Odemykací klapka nádrže na čistou vodu
3. Nádobka na čistou vodu
4. Základní tělo
5. Hadice
6. Háček na hadici
7. Tlačítko pro vypouštění vody
8. Držák hadice
9. Zástrčka
10. Nádobka na znečištěnou vodu
11. Odemykací klapka nádrže na znečištěnou vodu
12. Rukojeť
13. Háček napájecího kabelu

Pro manipulaci se hadice omotá kolem stroje a napájecí kabel se přiváže a zavěsí na hák, jak je znázorněno na obrázku 1.

### Příslušenství

Obr. 2

- A. Sací hubice na vodu s kartáčem, pro použití na koberce, předložky apod.
14. Vstup vzduchu
15. Kartáč
16. Vývod vody
- B. Pravoúhlá sací hubice, pro úzké štěrby a opěradla sedadel.
17. Vstup vzduchu
18. Vývod vody

## 2. PŘED POUŽITÍM

- Tento produkt má ochranný obal, který ho chrání během transportu. Vyjměte přístroj z krabice a uchovejte originální krabici a další části obalů na bezpečné místo. Tyto části vám pomohou, pokud budete muset přístroj v budoucnu přístroj stěhovat. Pokud chcete obaly vyhodit, ujistěte se, že se jich zbavíte správným způsobem.

- Ujistěte se, že všechny díly a součásti jsou zahrnuty a v dobrém stavu. Pokud zjistíte jakékoli viditelné poškození, okamžitě kontaktujte oficiální servisní službu Cecotec.

### Obsah krabice:

- Vysavač na čalounění
- Pravoúhlá sací tryska
- Sací tryska na vodu s kartáčem
- Nádobka na čistou vodu
- Nádobka na znečištěnou vodu
- Hadicový hák
- Víčko nádrže na čistou vodu
- Manuál

## 3. MONTÁŽ

1. Zasuňte hák na hadici (6) do zařízení (4). Obr. 3
2. Vyjměte nádržku na čerstvou vodu (3) z hlavního těla zařízení (4) posunutím odjišťovacího jazýčku nádržky na čerstvou vodu (2) a vytáhněte nádržku (3) ve směru šipky znázorněné na obrázku 4.
3. Otočte nádrž na čerstvou vodu (3) dnem vzhůru, odšroubujte víčko a naplňte nádrž čerstvou vodou. Maximální objem vody je přibližně 1,2 litru a je označen na nádrži jako „MAX“. Obr. 5
4. Nádržku na čerstvou vodu (3) opět nasadte na hlavní část zařízení (4). Obr. 6
5. Zasuňte držák hadice (8) do sací vsuvky (A/B). Oba otvory obou dílů musí při montáži souhlasit. Obr. 7

### Upozornění

- Po naplnění nádrže vodou (3) je třeba řádně zašroubovat uzávěr, aby nedošlo k úniku vody.
- Do nádržky na čistou vodu (3) můžete přidat slabě pěnivý mycí prostředek v poměru 5:10 v kombinaci s vodou.
- Po použití přístroje byste měli z nádržky na čistou vodu (3) vylít veškerou zbývající vodu, abyste zabránili úniku vody a vzniku plísní.
- Během instalace netřeste nádrží na čerstvou vodu (3), protože by mohlo dojít k úniku vody.

## 4. FUNGOVÁNÍ

1. Zapojte přístroj do elektrického přívodu. Obr. 8
2. Stiskněte tlačítko zapnutí (1) pro zapnutí přístroje. Obr. 9
3. Stisknutím a podržením tlačítka pro uvolnění vody (7) nastříkejte čistou vodu (obr. 10)

Nastříkejte čistou vodu na nečistoty, aby se dostaly na povrch.

4. Přitlačte sací otvor (18) na nečistoty tak, aby se voda a nečistoty vysály na povrch. Obr. 11
5. Přestaňte stříkat čistou vodu a vysajte špinavou vodu (obr. 12). Po použití zařízení vysušte povrch fénem nebo jej nechte uschnout samotný.
6. Vypněte přístroj stisknutím tlačítka zapnutí. Obr. 13
7. Odpojte přístroj od elektrického přívodu.
8. Vylijte čistou a špinavou vodu z nádrží a vyčistěte nádrž na špinavou vodu.

## Upozornění

- Nestříkejte vodu nepřetržitě na stejné místo.
- Vypněte vysavač než ho vypojíte ze sítě elektrického napětí.
- Po použití zavěste smotaný napájecí kabel na háček napájecího kabelu.

### Vyčistěte usazené nečistoty

#### Upozornění:

- Nízkopěňivý čisticí prostředek můžete nalít do nádržky na čistou vodu nebo jej můžete nanést přímo na skvrnu.
- Před použitím se ujistěte, že čisticí prostředek nepoškodí znečištěný povrch.
- Nepoužívejte ředidla, anilin, chloroform ani hořlavé čisticí prostředky.

#### Doporučené tekutiny

- Ionizovaná alkalická voda.
- Nízkopěňivý čisticí prostředek v poměru 5:10 v kombinaci s vodou.
- Kyselina citronová.
- Voda s kyselinou chlorovodíkovou.

#### Nedoporučené tekutiny

- Neutrální čisticí prostředek do kuchyně.
- Alkalický prací prostředek.
- Kyselý prací prostředek.

1. Na potřísněný povrch naneste čisticí prostředek, nastříkejte čistou vodu a nečistoty vydrhněte kartáčem (19), abyste je odstranili.
2. Vysajte nečistoty a nezanedbávejte zbytky čisticího prostředku. Obr. 14

#### Upozornění:

- Ohledně množství a použití čisticího prostředku si pečlivě přečtěte pokyny výrobce.
- Přestaňte zařízení používat, když voda nebo pěna v nádrži na špinavou vodu (12) dosáhne maximální hladiny vody a vyčistěte nádrž na špinavou vodu (12); jinak se voda dostane do stroje.

Použití pravouhlé sací trysky

Sací hubici přitiskněte na znečištěný povrch a pohybujte s ní nahoru a dolů. Obr. 15

## 5. ČIŠTĚNÍ A ÚDRŽBA

### Upozornění

- Před čištěním přístroj zastavte a odpojte jej od napájení.
- Přístroj nenamáčejte, abyste předešli riziku úrazu elektrickým proudem.
- K čišťedům přístroje nepoužívejte čisticí prostředky, ředidla, benzen ani jiné chemické prostředky.
- Po každém použití musíte vyjmout a vyčistit nádrž na špinavou vodu (12), nádrž na čistou vodu (3) a sací hubici (A/B), abyste zabránili poškození vlhkostí a nečistotami. Obr. 16

#### 5.1 Čištění hlavního těla

- Běžné nečistoty lze vyčistit mírně navlhčeným hadříkem.
- Odolné nečistoty lze setřít hadříkem lehce navlhčeným mycím prostředkem a poté hadříkem lehce navlhčeným vodou.

#### 5.2 Čištění nádoby na znečištěnou vodu

1. Jakmile znečištěná voda dosáhne maximální úrovně (11), přestaňte přístroj používat a odpojte jej od elektrické sítě.
2. Vyjměte nádrž na špinavou vodu (12) posunutím odblokovacího jazýčku nádrže na špinavou vodu (13) a vytáhněte nádrž na špinavou vodu (12) ve směru šipky znázorněné na obrázku 17.
3. Sejměte horní kryt nádržky na znečištěnou vodu a znečištěnou vodu vylijte. Obr. 18
4. Vyčistěte nádrž, horní kryt a těsnicí lištu. Obr. 19
5. Nasadte těsnicí kroužek na kryt a připevněte kryt k nádrži, přičemž dbejte na to, aby otvory (29) odpovídaly žebrům (28). Obr. 20
6. Připevněte nádrž na špinavou vodu (12) k hlavnímu tělu přístroje (4). Obr. 21

Obrázek 20:

19. Žebra

20. Otvory

### Upozornění

- Při přepravě nebo umístování nádržku na špinavou vodu nenaklánějte ani s ní netřeste, jinak by špinavá voda snadno vytekla.
- Doporučujeme, abyste čisticí vodu vyhodili dříve, než překročí maximální hladinu v nádrži (11), protože pokud budete zařízení používat i poté, co znečištěná voda překročí maximální hladinu (11), plováková bójka (31) aktivuje zařízení pro automatické zastavení sání vody

(30) a zastaví sání. Obr. 23

Obrázek 22:

21. Zařízení pro automatické vypnutí sání vody
22. Plovoucí bójka

### 5.3 Čištění nádrže na čistou vodu

1. Vyměňte nádržku na čerstvou vodu (3) ve směru šipky, jak je znázorněno v montážní části. Obr. 4
2. Odšroubujte zátku a vylijte odpadní vodu. Obr. 23
3. Našroubujte zpět uzávěr nádrže na čerstvou vodu (3) a nainstalujte prázdnou nádrž.
4. Stisknutím tlačítka napájení (1) zařízení znovu zapněte. Obr. 24
5. Stisknutím tlačítka pro uvolnění vody (7) vylijte zbytkovou vodu ze zařízení. Obr. 25
6. Jakmile přestane vypouštět vodu, vypněte přístroj a odpojte jej od elektrické sítě.
7. Nakloňte přístroj a vylijte zbytky vody ze dna přístroje. Obr. 26

### 5.4 Čištění sací trysky

1. Stiskněte uvolňovací tlačítko na sací hubici (32) a odpojte ji od držáku hadice (8). Obr. 27
2. Odstraňte přední kryt (33) tak, že jej zvednete prstem. Obr. 28
3. Opláchněte sací hubici.
4. Znovu nasadte kryt sací trysky. Ujistěte se, že kolíky pevně zapadají do otvorů, a tlačte na ně, dokud neuslyšíte cvaknutí. Obr. 29-30

Obrázek 28-29:

23. Tlačítko pro uvolnění sací trysky
24. Přední kryt sací trysky
25. Otvory
26. Kolíky

- Při čištění sací hubice vyprázdněte vývod vody (20), pokud je ucpaný. Obr. 31
- Zkontrolujte, zda hadice (5) není poškozená a netěsní. Obr. 32

### 5.5 Čištění houby přívodu vzduchu a filtrační houby

Po každém použití opláchněte houbu pro přívod vzduchu (36) a filtrační houbu (37), a pokud jsou opotřebované, vyměňte je.

Obrázek 33

27. Houbu pro přívod vzduchu (umístěná na dně nádrže na špinavou vodu)
28. Filtrační houbu (umístěná na dně nádrže na čistou vodu)

- Doporučujeme je odstranit pinzetou.

- Po vyčištění je nechte samovolně uschnout.
- Po vyčištění namontujte díly zpět do stroje.
- Po vyčištění uložte přístroj na suchém místě při pokojové teplotě a vyvarujte se kontaktu s přímým slunečním světlem.

## 6. ŘEŠENÍ PROBLÉMŮ

Pokud zjistíte nějaké problémy, přečtěte si pozorně tento návod a proveďte možná řešení, než se obrátíte na technický servis společnosti Cecotec.

Problém	Možné příčiny	Možná řešení
Spotřebič nefunguje a vypínač je zapnutý	Zástrčka není správně připojena a je uvolněná, takže nedochází ke kontaktu.	Vypněte zařízení a znovu jej připojte k elektrické síti.
	Vnitřní vedení nebo napájecí kabel je přerušeno.	Kontaktujte Asistenční technický servis Cecotec.
	Zařízení se přehřívá a aktivuje se ochranné zařízení.	Přečtěte si pokyny na ochranném zařízení.
Po stisknutí tlačítka pro vypouštění vody se nevypouští žádná voda nebo se vypouští jen velmi málo vody.	Tryska je ucpaná.	Vyměňte sací hubici a vyčistěte ji čistou vodou.
	Držák nebo čerpadlo jsou poškozené.	Kontaktujte Asistenční technický servis Cecotec.
Žádné nebo velmi slabé sání	Vypínač je v poloze vypnuto.	Zapněte vypínač napájení.
	Nádrž na špinavou vodu je plná, což aktivuje plovákovou bójku.	Vyprázdněte nádrž na špinavou vodu a znovu ji použijte.
	Hadice nefunguje správně.	Zkontrolujte, zda není hadice prasklá, zlomená nebo ucpaná.
	Nádrž na špinavou vodu není správně nainstalována.	Správně nainstalujte nádrž na špinavou vodu.
	Přívodní houbu vstupu vzduchu je ucpaná.	Vyčistěte nebo vyměňte houbu.

Pokud ani po těchto kontrolách není problém vyřešen, kontaktujte svého dodavatele nebo zákaznický servis společnosti Cecotec.

## Upozornění

Nepokoušejte se zařízení sami rozebírat, opravovat nebo upravovat.

## 7. TECHNICKÉ SPECIFIKACE

Produkt: Vysavač na čalounění Conga PopStar 3000 CarpetClean

Reference: 05082

Napětí: 220-240 V, 50/60Hz

Výkon: 400 W

IPX4

Skutečný objem nádržky na špinavou vodu: asi 0,5 litru

Objem nádrže na čistou vodu: asi 1,2 litru

Délka hadice:  $\varnothing$ 30 mm x 1.2 m

Rozměry: 290 mm x 180 mm x 270 mm

Technické specifikace se mohou změnit bez předchozího upozornění za účelem zlepšení kvality produktu.

Vyrobeno v Číně | Navrženo ve Španělsku

## 8. RECYKLACE ELEKTRICKÝCH A ELEKTRONICKÝCH ZAŘÍZENÍ



Tento symbol označuje, že podle platných předpisů musí být výrobek a/ nebo baterie likvidovány odděleně od domovního odpadu. Po skončení životnosti tohoto výrobku byste měli baterie/akumulátory vyjmout a odnést na sběrné místo určené místními úřady.

Podrobné informace o nevhodnějším způsobu likvidace elektrického a elektronického zařízení a/nebo baterií získá spotřebitel poté, co se spojí s místními úřady.

Dodržování výše uvedených pokynů přispěje k ochraně životního prostředí.

## 9. ZÁRUKA A TECHNICKÝ SERVIS

Společnost Cecotec odpovídá konečnému uživateli nebo spotřebiteli za jakýkoli nesoulad, který existuje v době dodání výrobku za podmínek a ve lhůtách stanovených platnými předpisy. Doporučuje se, aby opravy prováděl kvalifikovaný personál.

Pokud zjistíte problém s výrobkem nebo máte jakékoli dotazy, obraťte se na oficiální technickou podporu společnosti Cecotec na čísle +34 96 321 07 28.

## 10. COPYRIGHT

Práva duševního vlastnictví k textům v této příručce patří společnosti CECOTEC INNOVACIONES, S.L. Všechna práva jsou vyhrazena. Obsah této publikace nesmí být vcelku ani po částech reprodukován, ukládán do vyhledávacího systému, přenášen nebo šířen jakýmkoli způsobem (elektronicky, mechanicky, fotokopírováním, nahráváním nebo podobně) bez předchozího souhlasu společnosti CECOTEC INNOVACIONES, S.L.



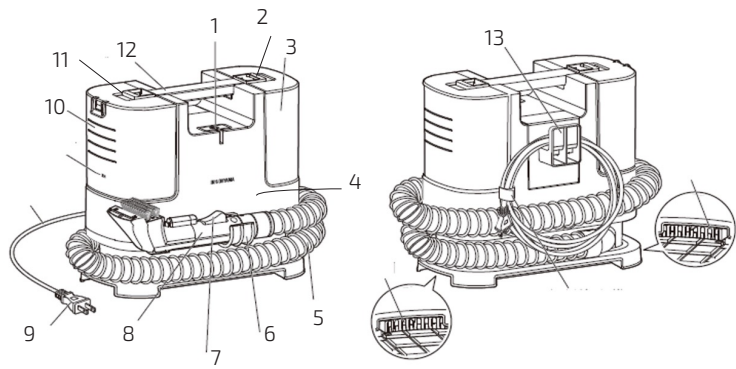

Fig./Img./Abb./Rys./Obr. 1

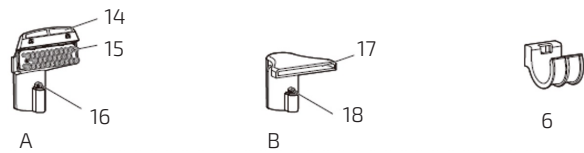

Fig./Img./Abb./Rys./Obr. 2

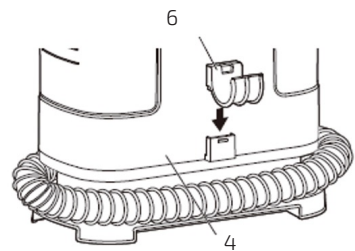

Fig./Img./Abb./Rys./Obr. 3

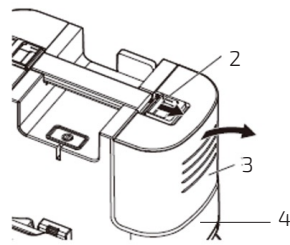

Fig./Img./Abb./Rys./Obr. 4

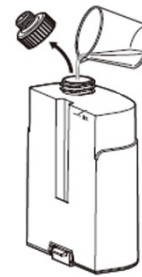

Fig./Img./Abb./Rys./Obr. 5

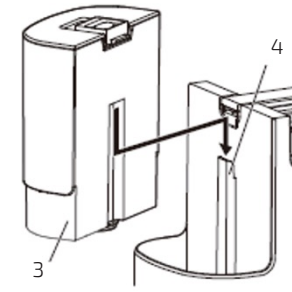

Fig./Img./Abb./Rys./Obr. 6

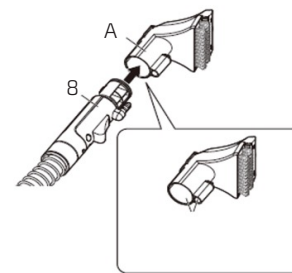

Fig./Img./Abb./Rys./Obr. 7

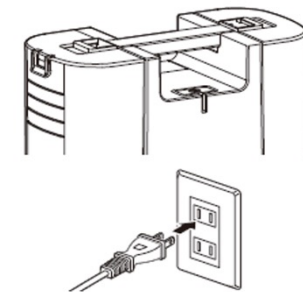

Fig./Img./Abb./Rys./Obr. 8



Fig./Img./Abb./Rys./Obr. 9

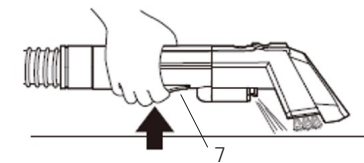

Fig./Img./Abb./Rys./Obr. 10

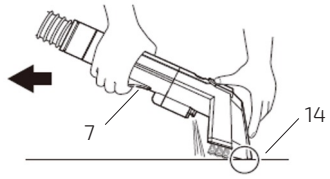

Fig./Img./Abb./Rys./Obr. 11

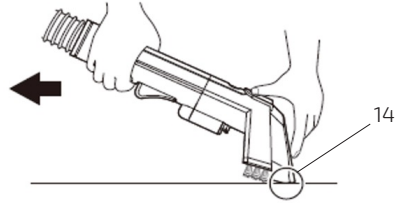

Fig./Img./Abb./Rys./Obr. 12



Fig./Img./Abb./Rys./Obr. 19

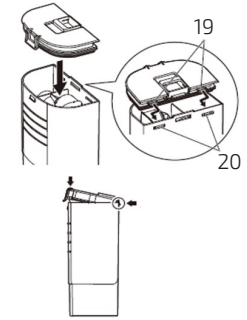

Fig./Img./Abb./Rys./Obr. 20

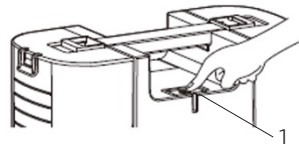

Fig./Img./Abb./Rys./Obr. 13

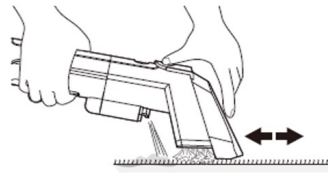

Fig./Img./Abb./Rys./Obr. 14

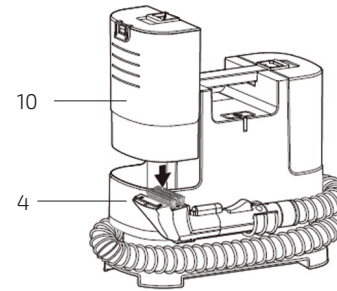

Fig./Img./Abb./Rys./Obr. 21



Fig./Img./Abb./Rys./Obr. 22

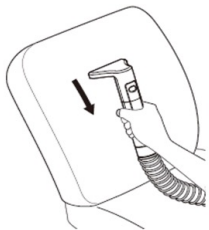

Fig./Img./Abb./Rys./Obr. 15

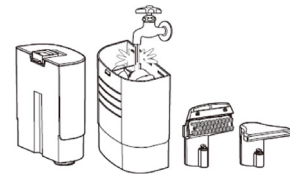

Fig./Img./Abb./Rys./Obr. 16

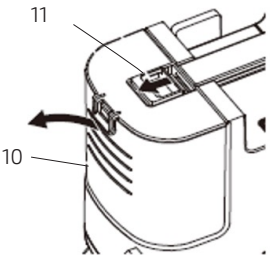

Fig./Img./Abb./Rys./Obr. 17

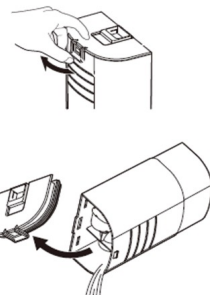

Fig./Img./Abb./Rys./Obr. 18

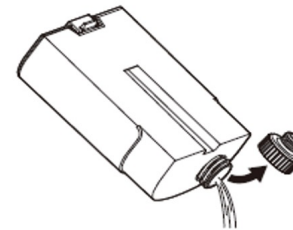

Fig./Img./Abb./Rys./Obr. 23



Fig./Img./Abb./Rys./Obr. 24



Fig./Img./Abb./Rys./Obr. 25

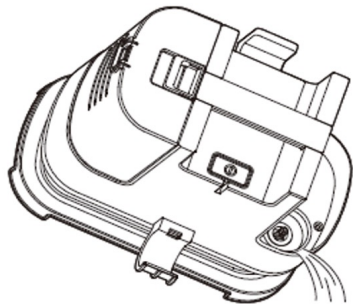

Fig./Img./Abb./Rys./Obr. 26

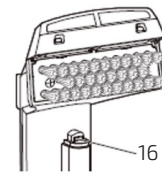

Fig./Img./Abb./Rys./Obr. 31

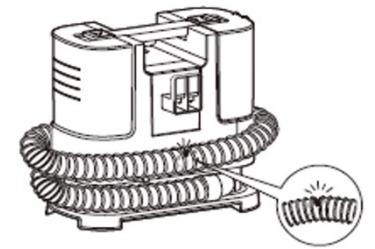

Fig./Img./Abb./Rys./Obr. 32

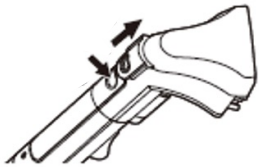

Fig./Img./Abb./Rys./Obr. 27

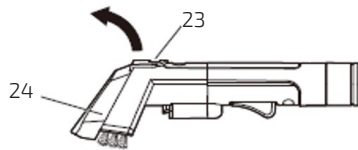

Fig./Img./Abb./Rys./Obr. 28

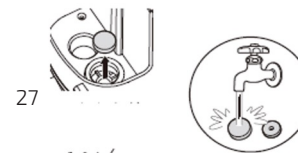

Fig./Img./Abb./Rys./Obr. 33

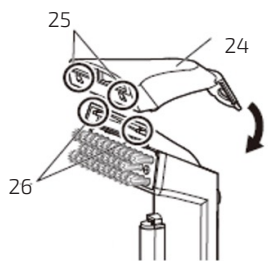

Fig./Img./Abb./Rys./Obr. 29

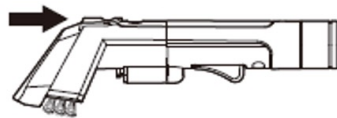

Fig./Img./Abb./Rys./Obr. 30



[www.cecotec.es](http://www.cecotec.es)

Cecotec Innovaciones S. L.  
C/de la Pinadeta s/n, 46930  
Quart de Poblet, Valencia, Spain

EA02221103