



DVMI 3580HD

DVD

CD

USB

MP3

LETTORE DVD/CD/MP3 con INGRESSO USB

Manuale d'uso e collegamento

DVD/CD/MP3 PLAYER with USB INPUT

Instruction manual

LECTEUR DVD/CD/MP3 avec ENTRÉE USB

Manuel de l'Utilisateur

DVD-/CD-/MP3-Player mit USB-Eingang

Benutzerhandbuch

REPRODUCTOR DE DVD/CD/MP3 con ENTRADA USB

Manual de usuario



Per informazioni ed aggiornamenti su questo prodotto visita WWW.TREVI.IT

For information and update of this product visit WWW.TREVI.IT



ATTENZIONE

RISCHIO DI SCOSSE
ELETTRICHE NON ESPORRE
A PIOGGIA E UMIDITÀ



ATTENZIONE: NON APRITE L'APPARECCHIO. ALL'INTERNO NON VI SONO COMANDI MANIPOLABILI DALL'UTENTE NÈ PARTI DI RICAMBIO. PERTUTTE LE OPERAZIONI DI SERVIZIO RIVOLGERSI AD UN CENTRO DI ASSISTENZA AUTORIZZATO TREVI



VOLTAGGIO PERICOLOSO

Questo simbolo riportato sul retro dell'apparecchio e in questo manuale segnala la presenza all'interno di questo apparecchio di componenti operanti ad alta tensione, non apritelo per evitare il rischio di scosse elettriche.



ATTENZIONE

Questo simbolo riportato sul retro dell'apparecchio e in questo manuale indicano la presenza sugli stessi di importanti istruzioni per la sicurezza d'uso. Leggetele attentamente prima di utilizzare l'apparecchio.



AVVERTENZE SUL LASER

Questo apparecchio è dotato di un sistema di lettura con raggio laser. Benché il laser sia di bassa potenza e con dispositivo di sicurezza che ne impedisce il funzionamento a sportello aperto attenetevi scrupolosamente alle seguenti avvertenze:

- NON AVVICINATE L'OCCHIO ALLALENTE DEL LASER CON L'APPARECCHIO APERTO, PERICOLO DI LESIONE DELLA RETINA.
- NON TENTATE DI SMONTARE O MANOMETTERE L'UNITÀ LASER, PERICOLO DI ASSORBIMENTO DI RADIAZIONI.



AVVERTENZE SUL LASER

Questo simbolo indica che questo apparecchio contiene un prodotto laser di classe 1. Il raggio laser può produrre radiazioni dannose se a diretto contatto con il corpo umano.

1 PRAFAZIONE

Grazie per aver acquistato questo apparecchio!

Prima di utilizzare il prodotto si prega di leggere attentamente il seguente manuale d'uso.

- Accertarsi che l'apparecchio non sia danneggiato, in tal caso rivolgersi al venditore.
- Controllare che siano presenti tutti gli accessori.
- Non aprire l'apparecchio: all'interno non vi sono nè comandi manipolabili dall'utente nè parti di ricambio. Per tutte le operazioni rivolgersi ad un Centro Assistenza Autorizzato Trevi.
- Conservare il seguente manuale d'uso.

2 PRECAUZIONI DI SICUREZZA

Questo apparecchio è uno strumento elettronico di alta precisione, evitate quindi di utilizzarlo nei seguenti casi:

- Vicino a campi magnetici.
- Vicino a fonti di calore come caloriferi e stufe.
- In luoghi molto umidi come stanze da bagno, piscine, ecc...
- In luoghi molto polverosi.
- In luoghi soggetti a forti vibrazioni.
- Non avvicinare l'orecchio all'altoparlante durante le fasi di messa punto e regolazioni del volume, e in particolare di tenere il volume al minimo nella fase di accensione.
- Posizionare l'apparecchio in modo che ai suoi lati ci sia sempre abbastanza spazio per la libera circolazione di aria (almeno 5 cm).
- Se dei liquidi penetrano all'interno dell'apparecchio scollegare immediatamente la spina dalla presa e portare l'apparecchio al più vicino centro assistenza autorizzato TREVI.
- Controllare sempre prima di ricaricare l'apparecchio, che i cavi di alimentazione e di collegamento siano installati correttamente.
- Nessuna sorgente di fiamma nuda, quali candele accese, dovrebbe essere posta sull'apparecchio.
- L'apparecchio non deve essere esposto a stillicidio o a spruzzi d'acqua e nessun oggetto pieno di liquido, quali vasi, deve essere posto sull'apparecchio.
- Conservare il presente manuale per futuri riferimenti.

IMPORTANTE

Questo dispositivo è progettato per uso domestico non professionale. La buona costruzione di questo apparecchio ne garantisce per lungo tempo il perfetto funzionamento. Se tuttavia dovesse presentarsi qualche inconveniente, sarà opportuno consultare il più vicino Centro Assistenza autorizzato TREVI. TREVI persegue una politica di continua ricerca e sviluppo. Pertanto i prodotti possono presentare caratteristiche diverse da quelle descritte.

3 CURA E MANUTENZIONE

- Scollegare l'apparecchio prima di pulirlo.
- Non usare solventi o liquidi, ma solo un panno morbido e asciutto, leggermente inumidito. Evitate solventi o sostanze abrasive.
- La buona costruzione di questo apparecchio ne garantisce per lungo tempo il perfetto funzionamento. Se tuttavia dovesse presentarsi qualche inconveniente, sarà opportuno consultare il più vicino Centro Assistenza Autorizzato Trevi.

4 ALL'INTERNO DELL'IMBALLO

Lettore DVD

Telecomando

Manuale d'uso



5 DESCRIZIONE COMANDI LETTORE DVD

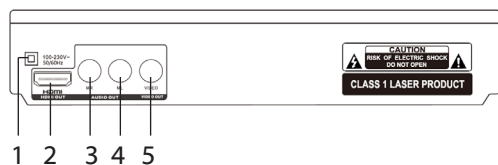

1. Cavo di alimentazione 220V~50/60Hz
2. Uscita HDMI
3. Uscita RCA Audio Destro
4. Uscita RCA Audio Sinistro
5. Uscita RCA Video

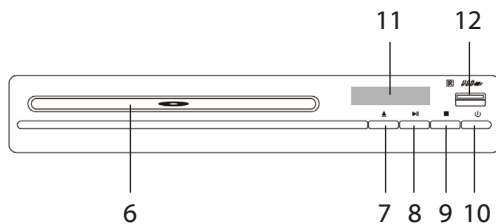

6. Carrello DVD/CD
7. Tasto ▲, OPEN/CLOSE, apertura/chiusura vano CD/DVD
8. Tasto ▶||, PLAY/PAUSE, riproduzione/pausa
9. Tasto STOP ■, arresto della riproduzione in corso.
10. Tasto ⏻, POWER ON/OFF, accensione/spengimento.
11. Display
12. Ingresso USB

6 TELECOMANDO

6.1 INSTALLAZIONE

- Aprire il vano batterie posto sul retro del telecomando.
- Inserire 2 batterie formato AAA (non in dotazione) assicurandosi di rispettare la polarità e i segni guida all'interno del vano batterie.







- Richiudere il vano batterie.

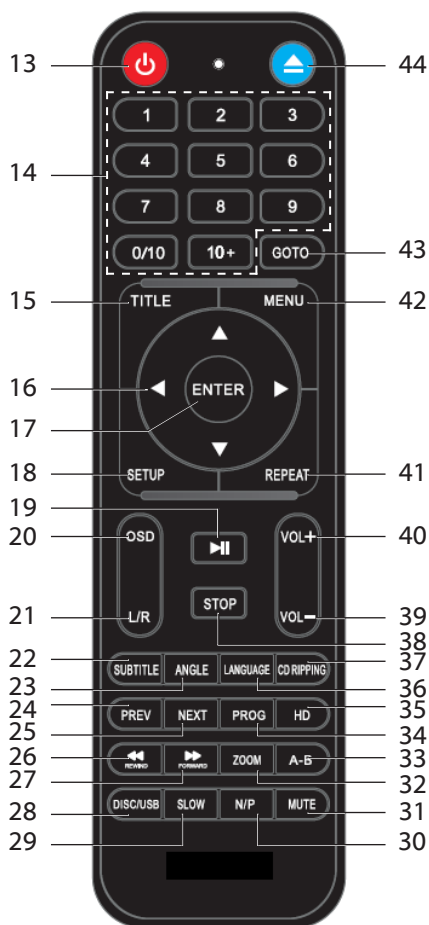

Per prevenire la perdita di liquido da parte delle batterie con il conseguente danneggiamento del telecomando, assicurarsi di installarle correttamente e di non installare tipologie di batterie diverse (vecchie e nuove, alcaline e zinco-carbone, ecc...).

Rimuovere le batterie dal telecomando se non si utilizza per lunghi periodi.

6.2 DESCRIZIONE COMANDI



13. Tasto , consente di accendere/spegnere l'apparecchio dalla/in modalità stand-by.
14. Tastierino numerico.
15. Tasto TITLE, consente di attivare i titoli del DVD (solo se è predisposto).
- 16/17. Tasti freccia + ENTER, consentono di muoversi all'interno dei menù e confermare/attivare la voce di menù selezionata.
18. Tasto SETUP, consente di attivare il menù principale.
19. Tasto PLAY , consente di avviare la riproduzione del disco DVD/CD.
20. Tasto OSD, consente di visualizzare le informazioni sul tempo trascorso/rimasto, i capitoli trascorsi/rimasti e le lingue del DVD.
21. Tasto L/R, consente di attivare il solo canale audio destro, oppure solamente quello sinistro o entrambi.
22. Tasto SUBTITLE, consente di attivare/disattivare i sottotitoli.
23. Tasto ANGLE, consente di attivare la visione multiangolo del disco DVD (solo se è predisposto).
24. Tasto PREV, consente di passare al capitolo/brano precedente del disco DVD/CD.
25. Tasto NEXT, consente di passare al capitolo/brano successivo del disco DVD/CD.
26. Tasto REV , indietro veloce.
27. Tasto FWD , avanti veloce.
28. Tasto DVD/USB, consente di commutare da disco a ingresso USB.
29. Tasto SLOW, consente di attivare l'avanti lento del disco DVD.

30. Tasto N/P, consente di selezionare il sistema Video tra PAL, NTSC.
31. Tasto MUTE, consente di escludere l'audio.
32. Tasto ZOOM, consente di aumentare la grandezza del fotogramma del disco DVD.
33. Tasto A-B, consente di attivare la ripetizione A-B (da punto A a punto B).
34. Tasto PROG, consente di attivare la programmazione della riproduzione DVD/CD.
35. Tasto HD, consente di scegliere la risoluzione dall'uscita HDMI, tra quelle disponibili.
36. Tasto LANGUAGE, consente di selezionare la lingua desiderata tra le differenti lingue se disponibili.
37. Tasto CD ripping.
38. Tasto STOP , consente di arrestare la riproduzione del disco DVD/CD.
- 39/40. Tasti VOL, consentono di aumentare/diminuire il volume di ascolto.
41. Tasto REPEAT, consente di attivare la ripetizione del disco DVD/CD.
42. Tasto MENU, consente di visualizzare il menù del disco DVD/CD.
43. Tasto GO TO, consente di selezionare un punto temporale, un titolo o un capitolo preciso del dvd in riproduzione.
44. Tasto , consente di aprire/chiedere il vano DVD.

7 INSTALLAZIONE E COLLEGAMENTI

7.1 COLLEGAMENTO LETTORE DVD - TELEVISORE

Collegamento del lettore DVD ad un televisore per la riproduzione del audio/video.

Potete scegliere tra il collegamento HDMI o Video composito in base all'ingresso disponibile sull vostro TV.

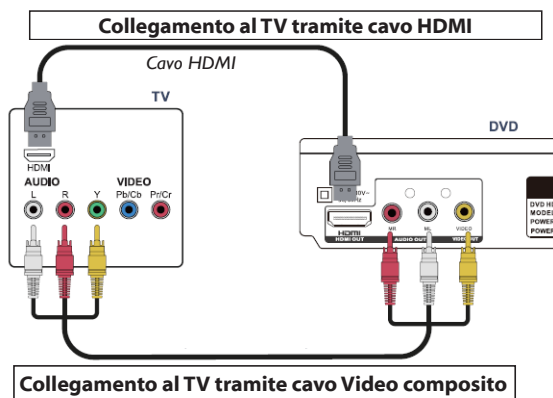

- Collegare l'uscita HDMI (2) del lettore DVD al televisore tramite un cavo HDMI.

Oppure

- Collegare l'uscita Video Composito (5) del lettore DVD al televisore tramite un cavo video composito per il segnale video.
- Collegare l'uscita Audio Stereo (3 e 4) del lettore DVD al televisore tramite un cavo RCA stereo per l'audio.

8 OPERAZIONI PRELIMINARI

8.1 ACCENSIONE/SPEGNIMENTO

- Collegare il cavo di alimentazione(1) ad una presa elettrica;
- Premere il tasto (1) del telecomando per accendere l'apparecchio;
- Premere nuovamente il tasto (1) del telecomando per attivare la modalità stand-by.

8.2 REGOLAZIONE VOLUME

- Premere i tasti VOL+/VOL- (40/39) del telecomando per aumentare/diminuire il volume.

8.3 FUNZIONE MUTE

Permette di escludere completamente l'audio del vostro lettore.

- Premere il tasto MUTE(31) del telecomando, sullo schermo compare "MUTE" e l'audio viene escluso;
- Premere il tasto MUTE(31) del telecomando una seconda volta per ripristinare l'audio.

9 LETTORE DVD

I comandi sul frontale dell'apparecchio hanno la stessa funzione di quelli presenti sul telecomando.

9.1 RIPRODUZIONE DI UN DISCO DVD

DISCO DVD

- Accendere il lettore;
- Aprire il vano disco tramite il tasto di apertura OPEN/CLOSE (7)
- Inserire un disco DVD con i titoli rivolti verso l'alto;
- Chiudere il vano disco, sullo schermo compare la scritta "Caricamento..." ad indicare il caricamento del disco;
- Il DVD verrà riprodotto automaticamente.

9.2 FUNZIONI PRINCIPALI

ARRESTO DELLA RIPRODUZIONE

- Premere una volta il tasto STOP ■ (38) per fermare momentaneamente la riproduzione.
- Premere il tasto PLAY ►II (19) per riprendere la riproduzione del disco.
- Premere due volte il tasto STOP ■ (38) per fermare definitivamente la riproduzione.
- Premere il tasto PLAY ►II (19) per riprendere la riproduzione del disco dall'inizio.

RICERCA VELOCE

- Premere il tasto FWD ►► (27) per far avanzare velocemente le immagini.
- Premere il tasto REV ◀◀ (26) per far tornare indietro velocemente le immagini.
- Ad ogni pressione del tasto la velocità aumenta.
- Gli indicatori numerici presenti sullo schermo segnalano la velocità (x2 - x4 - x8 - x20).
- Per tornare alla riproduzione normale premere il tasto PLAY ►II (19).

SALTO AL VIDEO/CAPITOLO/TRACCIA PRECEDENTE/SUCCESSIVO

- Premere il tasto PREV(24) per passare al video/capitolo/immagine precedente e il tasto NEXT(25) per passare al video/capitolo/immagine successivo.

9.3 FUNZIONI DI RIPRODUZIONE

FUNZIONE SLOW

- Premere il tasto SLOW(29) per rallentare la riproduzione.
- Ad ogni pressione del tasto la velocità diminuisce.
- Gli indicatori numerici presenti sullo schermo segnalano la velocità (x1/2 - x1/3 - x1/4 - x1/5 - x1/6 - x1/7).
- Premere il tasto PLAY ►II (19) per tornare alla normale riproduzione.

FUNZIONE SEARCH

- Premere il tasto GO TO(43) per ricercare un particolare del film che state guardando.
- Selezionare il capitolo tramite il tastierino numerico (14) e confermare con il tasto ENTER(17). La riproduzione si avvierà automaticamente.

FUNZIONE REPEAT

- Premere una volta il tasto REPEAT(41) per ripetere continuamente lo stesso capitolo, sullo schermo compare la scritta "*capitolo*".
- Premere una seconda volta il tasto REPEAT(41) per ripetere continuamente lo stesso titolo, sullo schermo compare la scritta "*titolo*".
- Premere una terza volta il tasto REPEAT(41) per ripetere continuamente l'intero disco, sullo schermo compare la scritta "*tutto*".
- Per disattivare la funzione di ripetizione premere una quarta volta il tasto REPEAT(41), sullo schermo compare la scritta "*inattivo*".

FUNZIONE A-B

- Premere una prima volta il tasto A-B(33) per selezionare un punto di partenza, sullo schermo viene visualizzata la scritta "*Ripetere A-*";
- Premere il tasto A-B(33) una seconda volta per selezionare un punto di arrivo, sullo schermo viene visualizzata la scritta "*Ripetere A-B*";
- Il lettore ripete in continuazione il brano compreso fra i punti A e B;
- Premere una terza volta il tasto A-B(33) per tornare alla normale riproduzione, sullo schermo compare la scritta "*Cancelare A-B*".

FUNZIONE ZOOM

- Premere il tasto ZOOM(32) per ingrandire l'immagine visualizzata sullo schermo.
- Gli indicatori numerici presenti sullo schermo segnalano le dimensioni dell'immagine (2X - 3X - 4X - 1/2X - 1/3X - 1/4X - inattivo).
- Per tornare alla riproduzione normale premere il tasto ZOOM(32) in sequenza fino alla comparsa della scritta "Inattivo".

Nota: Per spostare lo zoom ad immagine ingrandita utilizzare i tasti di navigazione ▲ ▼ ◀ ▶ .

FUNZIONE ANGLE

- Se il disco è predisposto per la visione multiangolo (consultate la confezione del disco per accertarvene) premere il tasto ANGLE(23) per passare ad un angolo diverso di visione.
- Sullo schermo compare l'indicazione dei vari punti di vista disponibili (1,2,3, ecc.).

FUNZIONE SUBTITLE

- Se il disco è predisposto per i sottotitoli (consultate la confezione del disco per accertarvene) premere il tasto SUBTITLE(22) per selezionare quello che desiderate;
- Sullo schermo compare l'indicazione delle lingue (es. 1 - 2 - 3 - 4);
- Per disattivare questa funzione premere in sequenza il tasto SUBTITLE(22), fino a quando sullo schermo compare la scritta "Inattivo".

FUNZIONE OSD

- Premere in sequenza il tasto OSD(20) per vedere direttamente sullo schermo i dati relativi al titolo/capitolo, il tempo trascorso/rimanente e le impostazioni audio/video del film.
- Per uscire dalla funzione OSD premere in sequenza il tasto OSD(20) fino alla scomparsa dei dati sullo schermo.

FUNZIONE TITLE

- Se il disco è predisposto per i questa funzione (consultate la confezione del disco per accertarvene) premere il tasto TITLE(15) per mostrare il menù dei titoli del disco DVD.

FUNZIONE MENU

- Premere il tasto MENU(42) del telecomando per passare in qualsiasi momento alla visione del menù principale del film.

FUNZIONE PROGRAM

Questa funzione vi permette di guardare il vostro film DVD secondo una programmazione che impostate voi personalmente.

- Premere il tasto PROG(34), sullo schermo compare un menù dove potete inserire capitoli e titoli del film che state guardando;
- Selezionare la riga sulla quale si vuole impostare il capitolo e il titolo tramite i tasti ▲ ▼ e confermare tramite il tasto ENTER(17);
- Selezionare prima il titolo e poi il capitolo tramite il tastierino numerico (14);
- Procedere con i punti secondo e terzo fino al raggiungimento delle righe che si vogliono programmare.
- Per attivare la funzione di programmazione selezionare la voce *RIPRO*. La lettura partirà automaticamente in base alla sequenza delle righe programmate.
- Per cancellare la programmazione premere il tasto PROG(34), selezionare la voce *PULIRE* e premere, nuovamente, il tasto PROG(34) per tornare alla riproduzione normale.

ROTAZIONE DELLE IMMAGINI

Se si tratta di un disco immagini possono selezionare quattro diverse modalità di trasformazione: "Speculare sinistra/destra", "Speculare alto/basso", "Rotazione in senso antiorario" e "Rotazione in senso orario". Queste funzioni possono essere impostate soltanto durante la visualizzazione normale di una fotografia e si resettano nel momento in cui si passa alla visualizzazione di una nuova fotografia. Per selezionare le diverse modalità di trasformazione utilizzare i tasti di navigazione ▲ ▼ ◀ ▶ :

SU ▲	- Speculare alto/basso
GIÙ ▼	- Speculare sinistra/destra
SINISTRA ◀	- Ruota in senso antiorario
DESTRA ▶	- Ruota in senso orario

10 UTILIZZO INGRESSO USB

ATTENZIONE:

Inserire un dispositivo USB, solo ed esclusivamente a lettore spento. Una volta inserito, accendere il lettore. Se si inserisce un dispositivo USB a lettore acceso, potrebbe non essere riconosciuto dall'unità e quindi non funzionare.

- Collegare il dispositivo USB alla presa USB(12);
- Accendere il lettore;
- Premere il tasto DVD/USB(28) e attendere il riconoscimento del dispositivo fino al comparire della videata con il contenuto della memoria USB; selezionare il file che si desidera riprodurre.

Per tutte le funzioni di riproduzione fare riferimento ai paragrafi 9.2 e 9.3.

NOTA:

Il lettore potrebbe non supportare alcuni dispositivi dotati di presa USB, questo è dovuto all'incompatibilità di alcuni processori.

11 SETUP DVD

- Premere il tasto SETUP(18) per entrare nel menù principale.

Per entrare nei sottomenù premere il tasto ▼ .

Per uscire dai sottomenù premere il tasto ◀ .

Per navigare all'interno dei sottomenù premere i tasti ▲ ▼ .

Per confermare la voce selezionata premere il tasto ENTER(17).

SETUP SISTEMA

Sistema TV: permette di impostare il sistema video. Si può scegliere tra: NTSC, PAL60, PAL e AUTO.

Prott. Scher.: permette di attivare/disattivare il salvaschermo.

HD Output: permette di impostare la risoluzione video e attivare/disattivare il segnale HD in uscita dalla presa HDMI.

Uscita Video: Voce attiva solamente se viene selezionato HD OFF su HD Output.

E' possibile selezionare solamente CVBS.

Tasso Visual: permette di impostare l'aspetto dello schermo.

Si può scegliere tra: 4:3 PS (Pan&Scan), 4:3 LB (LetterBox), 16:9.

Password: permette l'impostazione di una nuova password. La password impostata di fabbrica è **0000**.

Rapporto (Parentale): I DVD possono essere codificati in base al contenuto con un livello da 8 (film per adulti, contenente scene di violenza e/o sesso) a 1 (film per tutti).

La codifica può riguardare tutto il disco o solo alcune scene in esse contenute, a volte sono disponibili scene alternative a quelle con contenuto non adatto ai minori.

È il produttore del disco che decide se e a quale livello implementare il livello di codifica.

Il lettore può essere impostato su un livello da 1 a 8.

Quando un livello è impostato nel lettore vengono riprodotti solo i dischi e le scene con livello di codifica uguale o superiore a quello impostato.

Selezionare NEXT per andare alla pagina successiva:

Di Fabbrica (Default): riporta i valori delle impostazioni a quelli di fabbrica.

Ripresa: permette di attivare/disattivare l'ultimo stato di lettura prima dello spegnimento dell'unità.

Selezionare PREV PAGE per tornare alla pagina precedente.

SETUP LINGUA

Lingua OSD: permette di modificare la lingua predefinita del menù principale (OSD).

Audio Lang: permette di modificare la lingua d'ascolto predefinita del DVD (consultate la confezione del disco per accertarne).

Sottotitolo Lang: permette di modificare la lingua dei sottotitoli predefinita del DVD (consultate la confezione del disco per accertarne).

Menu Lang: permette di modificare la lingua predefinita del menù del DVD (consultate la confezione del disco per accertarne).

SETUP AUDIO

Uscita Digit.: permette di selezionare la qualità audio in uscita (RAW, PCM e OFF).

HDMI Audio: permette di selezionare la qualità audio su HDMI (PCM o AUTO).

Tono: permette di modificare il tono audio.

VIDEO SETUP

Brightness (Luminosità): permette di regolare la luminosità dello schermo.

Contrast (Contrasto): permette di regolare il contrasto dello schermo.

Hue (Tinta): permette di regolare la tinta dello schermo.

Saturation (Saturazione): permette di regolare la saturazione dello schermo.

Sharpness (Nitidezza): permette di regolare la nitidezza dello schermo.

SETUP ALTOP.

Modo Misto: permette di impostare la modalità audio di uscita Mono/Stereo del lettore.

È possibile scegliere tra: Lt/Rt e Stereo.

Lt/Rt: uscita mono sugli altoparlanti.

Stereo: uscita stereo sugli altoparlanti.

SETUP DIGITA.

Modo Op: possibilità di selezione:

- LINE OUT: I segnali di ingresso sono compressi linearmente e il volume è più basso. Scegliere questa impostazione per l'uso notturno.

- RF REMOD: il volume è più alto, adatto per l'uso diurno.

Gamma Dinamic: Quando si sceglie la modalità LINE OUT, selezionare DYNAMIC RANGE per regolare il rapporto di compressione e per ottenere diversi effetti. Quando si regola su FULL, il rapporto di compressione verrà impostato al livello più basso. Quando la regolazione è disattivata, il rapporto di compressione verrà impostato al livello più basso.

Sin. + Des.: È possibile impostare la modalità di uscita audio per il canale sinistro o destro. Sono disponibili quattro modalità: STEREO, MONO L, MONO R e MIX MONO.

12 PROBLEMI E SOLUZIONI

Se il vostro lettore DVD non funziona correttamente controllare questa breve lista prima di portare lo stesso presso un centro assistenza autorizzato TREVÌ.

In ogni caso non tentare di riparare l'apparecchio da soli, questo farebbe decadere la garanzia. Solo i centri assistenza tecnica TREVÌ sono autorizzati ad eseguire interventi su questo TV.

Assenza di immagine

- Controllare il corretto inserimento del cavo HDMI.
- Controllare il corretto inserimento del cavo Audio/Video composito.

Assenza di suono

- Controllare che non sia inserita la funzione MUTE.
- Regolare il volume.

Il telecomando non funziona

- Sostituire le batterie

I comandi non rispondono

- Scollegare la presa d'alimentazione dell'apparecchio per 30 secondi per effettuare un reset.

13 DATI TECNICI

Generali

- | | |
|----------------------------|--------------------|
| ▪ Alimentazione | 110-240V ~ 50/60Hz |
| ▪ Assorbimento | 10W |
| ▪ Sistema video | PAL - NTSC |
| ▪ Lunghezza d'onda laser | 650nm, 780nm |
| ▪ Rapporto Segnale/ rumore | ≥60 dB |
| ▪ Gamma dinamica audio | ≥60 dB |
| ▪ Uscita Video | 1.0V(P-P). 75Ω |
| ▪ Uscita Audio analogica | 2.0V(rms) |
| ▪ Dimensioni | 225x200x45mm |
| ▪ Peso | 692g |

Video/Audio

- | | |
|----------------------------|---|
| ▪ Formati supportati | DVD, DVD+R/RW, DVD-R/RW, VCD, HDCD, SVCD, CD, CD+R/RW, CD-R/RW |
| ▪ Formati video | 16:9 - 4:3 |
| ▪ Gamma di frequenze audio | DVD: 20Hz-20KHz (48KHz PCM)
20Hz ~ 44KHz (96KHz PCM)
CD: 20Hz ~ 20KHz |



CAUTION

SHOCK HAZARD
ELECTRIC DO NOT EXPOSE
RAIN AND MOISTURE



ATTENTION: DO NOT OPEN THE APPLIANCE. INSIDE THERE ARE NO USER MANIPULABLE CONTROLS OR SPARE PARTS. FOR ALL SERVICE OPERATIONS CONTACT AN AUTHORIZED TREVI SERVICE CENTER



DANGEROUS VOLTAGE

This symbol on the back of the appliance and in this manual indicates the presence of high voltage components inside this appliance, do not open it to avoid the risk of electric shock.



CAUTION

This symbol on the back of the appliance and in this manual indicate the presence of important safety instructions for use. Read them carefully before using the appliance.



WARNINGS ON THE LASER

This device is equipped with a reading system with laser beam. Although the laser is of low power and with a safety device that prevents it from operating with the door open, scrupulously comply with the following warnings:

- DO NOT BRING YOUR EYE TO THE LASER LENS WITH THE APPLIANCE OPEN, DANGER OF INJECTION OF THE NET.
- DO NOT ATTEMPT TO DISASSEMBLE OR TAMPER THE LASER UNIT, DANGER OF ABSORPTION OF RADIATION.



WARNINGS ON THE LASER

This symbol indicates that this appliance contains a class 1 laser product. The laser beam can produce harmful radiation if in direct contact with the human body.

1 FOREWORD

Thank you for purchasing this appliance!

Before using the product, please read the following user manual carefully.

- Make sure that the appliance is not damaged, in this case contact the seller.
- Check that all accessories are present.
- Do not open the appliance: inside there are no controls that can be manipulated by the user or spare parts. For all operations, contact an Authorized Trevi Service Center.
- Keep the following user manual.

2 SAFETY PRECAUTIONS

This appliance is a high precision electronic instrument, therefore avoid using it in the following cases:

- Near magnetic fields.
- Near heat sources such as heaters and stoves.
- In very humid places such as bathrooms, swimming pools, etc...
- In very dusty places.
- In places subject to strong vibrations.
- Do not bring your ear close to the speaker during the adjustment and volume adjustment phases, and in particular to keep the volume to a minimum in the ignition phase.
- Position the appliance so that there is always enough space on its sides for the free circulation of air (at least 5 cm).
- If liquids penetrate inside the appliance, immediately disconnect the plug from the socket and bring the appliance to the nearest authorized TREVI service center.
- Always check before recharging the appliance, that the power and connection cables are installed correctly.
- No naked flame sources, such as lighted candles, should be placed on the appliance.
- The appliance must not be exposed to dripping or splashing water and no objects filled with liquid, such as vases, must be placed on the appliance.
- Keep this manual for future reference.

IMPORTANT

This device is designed for non-professional home use. The good construction of this appliance guarantees perfect operation for a long time. However, should any inconvenience arise, it is advisable to consult the nearest TREVI Authorized Service Center.

TREVI pursues a policy of continuous research and development. Therefore the products may have different characteristics from those described.

3 CARE AND MAINTENANCE

- Unplug the appliance before cleaning it.
- Do not use solvents or liquids, only a soft, dry cloth, slightly moistened cloth. Avoid solvents or abrasive substances.
- The good construction of this appliance guarantees perfect operation for a long time. However, should any inconvenience arise, it is advisable to consult the nearest Authorized Trevi Service Center.

4 INSIDE THE PACKAGE

DVD Player

Remote Control

User Manual



5 DESCRIZIONE COMANDI LETTORE DVD

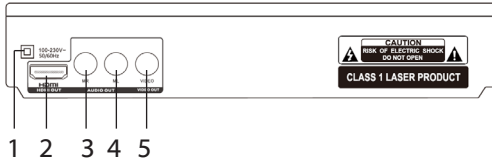

1. AC cable
2. HDMI digital Output
3. Audio Right output
4. Audio Left output
5. Video output

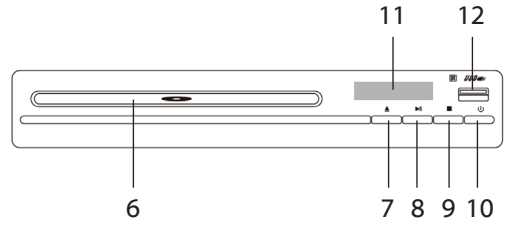

6. DVD/CD door
7. ▲ button, OPEN/CLOSE tray
8. ▶|| button, Play start/ pause
9. ■ button, STOP button
10. ⏻ button, Power On/Off
11. LED Display
12. USB port

REMOTE CONTROL

BATTERY INSTALLATION

- Open the battery compartment on the back of the remote control;
- Insert 2 AAA size batteries (not supplied) making sure to respect the polarity and guide signs inside the battery compartment;

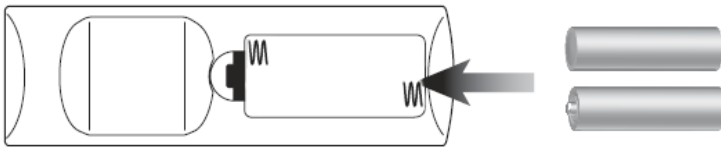

- Close the battery compartment.

To prevent battery leakage and consequent damage to the remote control, make sure to install them correctly and not to install different types of batteries (old and new, alkaline and zinc-carbon, etc...). Remove the batteries from the remote control if you are not going to use it for long periods.

6.2 REMOTE CONTROL

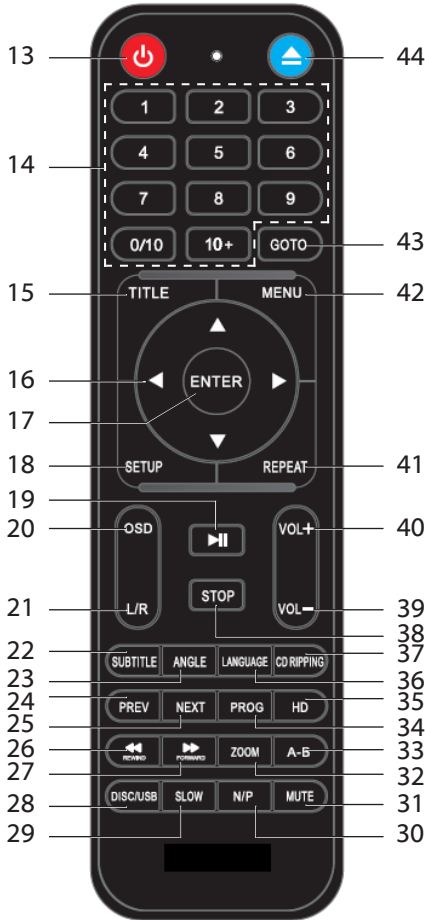

- 13. button, Power On/Off
- 14. Number keypad, for inputting Number Digits.
- 15. TITLE button, to show the DVD title.
- 16/17. Arrows + ENTER button, arrows are used for moving around the Menu, Enter is used for Selecting.
- 18. SETUP button, to access or exit the Setup Menu.
- 19. button, to Play or Pause.
- 20. OSD button, On Screen Display.
- 21. L/R button, Switches between the Left and Right audio channels.
- 22. SUBTITLE button, to Switch subtitles.
- 23. ANGLE button, to switch between Multiple Camera Angles.
- 24. PREV button, to go to previous chapter.
- 25. NEXT button, to go to next chapter.
- 26. REV button, for quick rewind search.
- 27. FWD button, to search forward and backward.
- 28. DISC/USB button, to switch the play between Disc and USB.
- 29. SLOW button, to select slow speed playing.
- 30. N/P button, to select between NTC and PAL.
- 31. MUTE button, to mute the DVD player.
- 32. ZOOM button, to enlarge the Picture.
- 33. A-B button, press to create a repeating loop on a specified section of a loader DVD.
- 34. PROG button, to play contents of disc in the order you want by programming the track to be played.
- 35. HD button, to choose the following resolution levels from the HDMI output.

- 36. LANGUAGE button, to select what you language desired.
- 37. CD RIPPING button.
- 38. button, to Stop the DVD.
- 39/40. VOLUME buttons, to adjust the DVD Player Volume.
- 41. REPEAT button, to toggle between different repeat models.
- 42. MENU button, to bring up the DVD Player Menu.
- 43. GO TO button, to go to a particular title, chapter or time point.
- 44. button, to open and close the DVD drawer.

7 INSTALLATION AND CONNECTIONS

7.1 DVD PLAYER - TV CONNECTION

Connecting the DVD player to a TV for audio/video playback.

NOTE:

- Before making or changing any connections, make sure that all the devices are disconnected from the power outlet.
- Both Video and Audio connections must be made from the DVD Player to your Television.

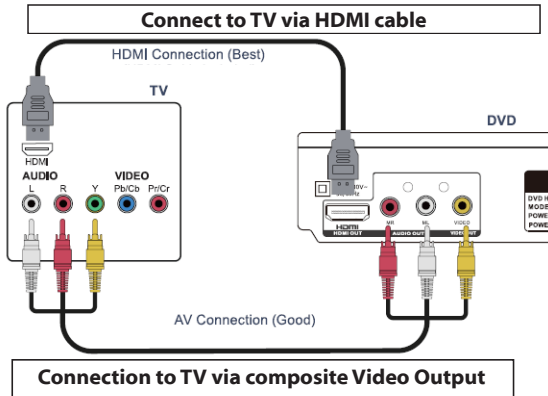

- Use a HDMI cable to connect the HDMI Output (2) to a HDMI input on a television;
- Adjust the connected televisions input setting to match the input used in the previous step;
- Press the HD button on the remote control to adjust the display resolution.

OR

- Use the Composite Video Output to send video from the DVD player to television;
- Use the RCA Stereo Audio Output to send audio from the DVD player to television;



- Requires an RCA video cable; requires an RCA audio cable;
- Use the RCA video cable to connect the Composite Video Output to a composite Video input on a television; Use the RCA audio cable to connect the RCA Stereo audio output to a RCA stereo audio input on a television;
- Adjust the connected televisions input setting to match the input used in the previous step.

NOTE:

- Which connection to use depends on the TV/monitor input terminal.
- Do not use all the connections at one time, otherwise the picture will be affected.
- Only the physical connection conforms to the video setting can produce the normal picture.

8 PRELIMINARY OPERATIONS

8.1 SWITCHING ON/OFF

- Connect the power cable(1) to an electrical outlet;
- Press the POWER  (1) button on the remote control to switch On the appliance;
- Press the POWER  (1) button on the remote control again to activate stand-by mode.

8.2 VOLUME ADJUSTMENT

- Press the VOL+/VOL- (40/39) buttons on the remote control to increase/decrease the volume.

8.3 MUTE FUNCTION

Allows you to completely mute your player's audio.

- Press the MUTE button(31) on the remote control, "MUTE" appears on the screen and the audio is muted;
- Press the MUTE button(31) on the remote control a second time to restore the audio.

9 DVD player

The controls on the front of the appliance have the same function as those on the remote control.





9.1 PLAYING A DVD DISC

DVD DISC



- Switch On the player;
- Open the disc compartment using the  OPEN/CLOSE button(7);
- Insert a DVD disc with the titles facing upwards;
- Close the disc compartment, the word "Loading..." appears on the screen to indicate the loading of the disc;
- The DVD will play automatically.

9.2 MAIN FUNCTIONS

STOPPING REPRODUCTION

- Press the STOP  button(38) once to stop playback temporarily;
- Press the PLAY  button(19) to resume playing the disc;
- Press the STOP  button(38) twice to stop playback permanently;
- Press the PLAY  button(19) to resume playing the disc from the beginning.

FAST SEARCH

- Press the FWD  button(27) to fast forward the pictures;
- Press the REV  button(26) to fast reverse the pictures;
- Each time the button is pressed, the speed increases;
- The numeric indicators on the screen indicate the speed (x2 - x4 - x8 - x20);
- To return to normal playback, press the PLAY  button(19).

SKIP TO VIDEO/CHAPTER/PREVIOUS/NEXT TRACK

- Press the PREV button(24) to go to the previous video/chapter/picture and the NEXT button(25) to go to the next video/chapter/picture.

9.3 PLAYBACK FUNCTIONS

SLOW FUNCTION

- Press the SLOW button(29) to slow down the playback;
- Each time the button is pressed, the speed decreases;
- The numeric indicators on the screen indicate the speed (x1/2 - x1/3 - x1/4 - x1/5 - x1/6 - x1/7);
- To return to normal playback, press the PLAY  button(19).

SEARCH FUNCTION

- Press the GO TO button(43) to search for a particular of the film you are watching;
- Select the chapter using the numeric keypad(14) and press ENTER button(17) to confirm. Playback will start automatically.

REPEAT FUNCTION

- Press the REPEAT key(41) once to repeat the same chapter continuously, the word "Chapter" appears on the screen.
- Press the REPEAT key(41) a second time to repeat the same title continuously, the word "Title" appears on the screen.
- Press the REPEAT key(41) a third time to repeat the entire disc continuously, the word "All" appears on the screen.
- To deactivate the repeat function, press the REPEAT key(41) a fourth time, the word "OFF" appears on the screen.

A-B FUNCTION

- Press the A-B key(33) for the first time to select a starting point, the word "A-" is displayed on the screen;
- Press the A-B button(33) a second time to select an arrival point, the word "A-B" is displayed on the screen;
- The player continuously repeats the passage between points A and B;
- Press the A-B button(33) a third time to return to normal playback, the word "A-B Cancel" appears on the screen.

ZOOM FUNCTION

- Press the ZOOM button(32) to enlarge the image displayed on the screen;
- The numeric indicators on the screen indicate the size of the image (2X - 3X - 4X - 1/2X - 1/3X - 1/4X - Zoom off);
- To return to normal playback, press the ZOOM button(32) in sequence until the word "Zoom off" appears on the screen.

Note: To move the zoom to a larger image use the navigation keys ▲ ▼ ◀ ▶ .

ANGLE FUNCTION

- If the disc is set up for multi-angle viewing (consult the disc packaging to make sure of it) press the ANGLE button(23) to switch to a different viewing angle;
- An indication of the various viewpoints available appears on the screen (1,2,3, etc.).

SUBTITLE FUNCTION

- If the disc is prepared for subtitles (consult the disc package to make sure of it) press the SUBTITLE button(22) to select the one you want;
- The language indication appears on the screen (e.g. 1 - 2 - 3 - 4);
- To deactivate this function, press the SUBTITLE button(22) in sequence, until the message "Off" appears on the screen.

OSD FUNCTION

- Press the OSD button(20) in sequence to view the data relating to the title/chapter, the elapsed/remaining time and the audio / video settings of the film directly on the screen;
- To exit the OSD function, press the OSD button(20) in sequence until the data disappears on the screen.

TITLE FUNCTION

- If the disc is set up for this function (consult the disc packaging to make sure of it) press the TITLE button(15) to show the title menu of the DVD disc.

MENU FUNCTION

- Press the MENU button(42) on the remote control to switch to viewing the main menu of the movie at any time.

PROGRAM FUNCTION

This function allows you to watch your DVD movie according to a schedule that you set yourself.

- Press the PROG button(34), a menu appears on the screen where you can enter chapters and titles of the film you are watching;
- Select the line on which you want to set the chapter and title with the ▲ ▼ keys and confirm with the ENTER key(17);
- First select the title and then the chapter using the numeric keypad(14);

- Proceed with the second and third points until reaching the lines to be programmed;
- To activate the programming function, select the *PLAY* item and confirm with the ENTER key(17). The reading will start automatically according to the sequence of the programmed lines;
- To cancel the programming, press the PROG button(34), select the *CLEAR* and press the PROG button(34) to return to normal playback.

IMAGE ROTATION

If it is a disc, images can select four different transformation modes: "Specular left/right"; "Specular up/down"; "Rotate anticlockwise" and "Rotate clockwise". These functions can only be set during normal viewing of a photograph and reset when you switch to viewing a new photograph. To select the different transformation modes, use the navigation keys ▲ ▼ ◀ ▶ :

UP ▲	- Mirror Up/Down
DOWN ▼	- Mirror Left/Right
LEFT ◀	- Rotate counterclockwise
RIGHT ▶	- Rotate clockwise

10 USB INPUT

CAUTION:

Insert a USB device, only and exclusively with the reader off. Once inserted, turn on the player.

If you insert a USB device with the player on, it may not be recognized by the unit and therefore not work.

- Connect the USB device to the USB socket(12).
- Switch on the player.
- Press the DVD/USB button(28) and wait for the recognition of the device until the screen with the contents of the USB memory appears; select the file you want to play.

For all playback functions, refer to paragraphs 9.2 and 9.3.

NOTE:

The reader may not support some devices equipped with a USB socket, this is due to the incompatibility of some processors.

11 DVD SETUP

- Press the SETUP key(18) to enter the main menu.

To enter the submenus, press the ▼ button.

To exit the submenus, press the ◀ button.

To navigate within the submenus, press the ▲ ▼ buttons.

To confirm the selected item, press the ENTER button(17).

GENERAL CONFIGURATION PAGE

SYSTEM SETUP

TV System: Allows you to set the video system. You can choose between: NTSC, PAL, PAL 60, AUTO.

HD Output: To set video resolution, there are three resolution (720p, 1080i, 1080P).

Video: Item active only if HD OFF is selected on HD Output.

Only CVBS can be selected.

TV Type: You can choose between 4:3 PS (Pan & Scan), 4:3 LB (LetterBox), 16:9.

Password: allows the setting of a new password. The factory default password is **0000**.

Rating: DVDs can be encoded according to their content with a level from 8 (adult film, containing scenes of violence and/or sex) to 1 (film for all).

The encoding can concern the whole disc or only some scenes contained in them, sometimes alternative scenes are available to those with content not suitable for minors.

It is the disc manufacturer who decides whether and at what level to implement the encoding level.

The player can be set to a level from 1 to 8.

When a level is set in the player, only discs and scenes with an encoding level equal to or greater than that set are played.

Default: returns the values of the settings to the factory settings.

LANGUAGE SETUP

OSD Language: allows you to change the default language of the main menu (OSD).

Audio Language: allows you to change the default listening language of the DVD (consult the disc packaging to make sure).

Subtitles Language: allows you to activate subtitles for the hearing impaired if available on the DVD being played (consult the disc packaging to make sure).

Menu Language: allows you to change the default language of the DVD menu (consult the disc packaging to make sure).

AUDIO SETUP

Audio out: allows you to set the audio output mode. It is possible to choose between:

Spdif Off: Digital audio output disabled.

Spdif RAW

Spdif Pcm

HDMI audio: you can choose from AUTO and PCM.

Key: allows you to adjust the tone level.

VIDEO SETUP

Brightness: allows you to set the screen brightness.

Contrast: allows you to set the screen contrast.

Hue: allows you to set the screen hue.

Saturation: allows you to set the screen saturation.

Sharpness: allows you to set the screen sharpness through three preset levels: High, Medium, Low.

SPEAKER SETUP

Downmix: allows you to set the stereo audio output mode of the player. You can choose between:

Lt/Rt and Stereo.

Lt/Rt: mono output on the speakers.

Stereo: stereo output on speakers.

DIGITAL SETUP

OP Mode:

- LINE OUT: The input signals are linear compressed and the volume is lower. You should rather choose LINE OUT setting at night.

- RF REMOD: The volume is higher and adapt to daytime use.

Dynamic range: When you choose LINE OUT mode, select DYNAMIC RANGE to adjust the compression ratio and you can get different effects. When you adjust to FULL, the compression ratio will be set to the lowest level. When adjust is OFF, the compression ratio will be set to the lowest level.

Dual mono: You can set the audio output mode for Leftor Right channel. There are four modes: STEREO, MONO L, MONO R, and MIX MONO.

12 PROBLEMS AND SOLUTIONS

If your DVD player does not work properly, check this short list before taking it to an authorized TREVI service center.

In any case, do not attempt to repair the appliance yourself, this would void the warranty. Only TREVI technical assistance centers are authorized to carry out work on this TV.

No Pictures

- Check the correct insertion of the SCART cable.
- Check the correct insertion of the HDMI cable.
- Check the correct insertion of the composite Audio/Video cable.

No Sound

- Check that the MUTE function is not activated.
- Adjust the volume.

The Remote control does not work properly

- Replace the batteries

The commands does not responding

- Unplug the appliance from the power supply for 30 seconds to perform a reset.

13 TECHNICAL SPECIFICATION

General

- | | |
|-------------------------------|--------------------|
| ▪ Power supply | 110-240V ~ 50/60Hz |
| ▪ Power Consumption | 10W |
| ▪ TV system | PAL - NTSC |
| ▪ Laser wavelength | 650nm, 780nm |
| ▪ S/N ratio | ≥60 dB |
| ▪ Audio dynamic range | ≥60 dB |
| ▪ Video output | 1.0V(P-P). 75Ω |
| ▪ Audio output (analog audio) | 2.0V(rms) |
| ▪ Dimensions | 225x200x45mm |
| ▪ Weight | 692g |

Video/Audio

- | | |
|-------------------------|---|
| ▪ Supported formats | DVD, DVD+R/RW, DVD-R/RW, VCD, HDCD, SVCD, CD, CD+R/RW, CD-R/RW |
| ▪ Video Formats | 16:9 - 4:3 |
| ▪ Audio frequency range | DVD: 20Hz-20KHz (48KHz PCM)
20Hz ~ 44KHz (96KHz PCM)
CD: 20Hz ~ 20KHz |



MISE EN GARDE

DANGER DE CHOC
ÉLECTRIQUE NE PAS EXPOSER
PLUIE ET HUMIDITÉ



MISE EN GARDE: N'OUVREZ PAS L'APPAREIL. À L'INTÉRIEUR, IL N'Y A AUCUN CONTRÔLE OU PIÈCE DE RECHANGE MANIPULABLE PAR L'UTILISATEUR. POUR TOUTES LES OPÉRATIONS DE SERVICE, VEUILLEZ CONTACTER UN CENTRE DE SERVICE TREVI AGRÉÉ.



TENSION DANGEREUSE

Ce symbole à l'arrière de l'appareil et dans ce manuel indique la présence de composants haute tension à l'intérieur de cet appareil, ne l'ouvrez pas pour éviter tout risque de choc électrique.



MISE EN GARDE

Ce symbole au dos de l'appareil et dans ce manuel indique la présence d'instructions de sécurité importantes pour l'utilisation. Lisez-les attentivement avant d'utiliser l'appareil.



AVERTISSEMENTS SUR LE LASER

Cet appareil est équipé d'un système de lecture avec faisceau laser. Bien que le laser soit de faible puissance et doté d'un dispositif de sécurité qui l'empêche de fonctionner avec la porte ouverte, respectez scrupuleusement les avertissements suivants:

- N'APPORTEZ PAS VOS YEUX À LA LENTILLE LASER AVEC L'APPAREIL OUVERT, DANGER D'INJECTION DU FILET.
- N'ESSAYEZ PAS DE DÉMONTER OU D'ALTÉRER L'UNITÉ LASER, DANGER D'ABSORPTION DES RAYONS.



AVERTISSEMENTS SUR LE LASER

Ce symbole indique que cet appareil contient un produit laser de classe 1. Le faisceau laser peut produire un rayonnement nocif s'il est en contact direct avec le corps humain.

1 AVANT-PROPOS

Merci d'avoir acheté cet appareil!

Avant d'utiliser le produit, veuillez lire attentivement le manuel d'utilisation suivant.

- Assurez-vous que l'appareil n'est pas endommagé, dans ce cas contactez le vendeur.
- Vérifiez que tous les accessoires sont présents.
- N'ouvrez pas l'appareil: à l'intérieur, aucune commande ne peut être manipulée par l'utilisateur ou par des pièces de rechange. Pour toutes les opérations, contactez un centre de service Trevi agréé.
- Conservez le manuel d'utilisation suivant.

2 PRÉCAUTIONS DE SÉCURITÉ

Cet appareil est un instrument électronique de haute précision, évitez donc de l'utiliser dans les cas suivants:

- Près des champs magnétiques.
- Près de sources de chaleur telles que des radiateurs et des poêles.
- Dans des endroits très humides tels que salles de bain, piscines, etc...
- Dans des endroits très poussiéreux.
- Dans des endroits soumis à de fortes vibrations.
- Ne rapprochez pas votre oreille du haut-parleur lors des phases de réglage et de réglage du volume, et notamment pour maintenir le volume au minimum en phase d'allumage.
- Positionnez l'appareil de manière à ce qu'il y ait toujours suffisamment d'espace sur ses côtés pour la libre circulation de l'air (au moins 5 cm).
- Si des liquides pénètrent à l'intérieur de l'appareil, débranchez immédiatement la fiche de la prise et apportez l'appareil au centre de service TREVI agréé le plus proche.
- Vérifiez toujours avant de recharger l'appareil que les câbles d'alimentation et de connexion sont correctement installés.
- Aucune source de flamme nue, telle que des bougies allumées, ne doit être placée sur l'appareil.
- L'appareil ne doit pas être exposé à des gouttes ou des éclaboussures d'eau et aucun objet rempli de liquide, comme des vases, ne doit être placé sur l'appareil.
- Conservez ce manuel pour référence future.

ENTRETIEN ET MAINTENANCE

Pour le nettoyage, nous recommandons l'utilisation d'un chiffon doux et légèrement humide. Évitez les solvants ou les substances abrasives.

IMPORTANT

Cet appareil est conçu pour un usage domestique non professionnel. La bonne construction de cet appareil garantit un fonctionnement parfait pendant longtemps. Cependant, en cas de désagrément, il est conseillé de consulter le centre de service agréé TREVI le plus proche.

TREVI poursuit une politique de recherche et développement continue. Par conséquent, les produits peuvent avoir des caractéristiques différentes de celles décrites.

3 ENTRETIEN ET MAINTENANCE

- Débranchez l'appareil avant de le nettoyer;
- Utilisez pas de solvants ou de liquides, seulement un chiffon doux et sec;
- La bonne construction de cet appareil garantit un fonctionnement parfait pendant longtemps. Cependant, en cas de désagrément, il est conseillé de consulter le centre de service Trevi agréé le plus proche.

4 À L'INTÉRIEUR DU PAQUET

Lecteur DVD



Télécommande



Manuel d'utilisation



5 DESCRIPTION DES COMMANDES DU LECTEUR DVD

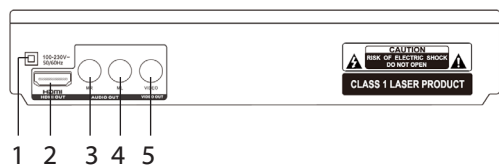

1. Câble CA
2. Sortie HDMI
3. Sortie audio RCA droite
4. Sortie audio RCA gauche
5. Sortie vidéo RCA

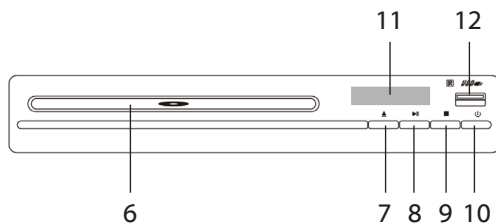

6. Plateau DVD/CD
7. Bouton ▲, plateau OUVRIR/FERMER
8. Bouton ▶||, lecture/pause
9. Bouton ■, touche ARRÊTER
10. Bouton ⏻, Marche/Arrêt
11. Affichage LED
12. Prise USB

6 TÉLÉCOMMANDE

6.1 INSTALLATION

- Ouvrez le compartiment des piles à l'arrière de la télécommande.
- Insérez 2 piles AAA (non fournies) en veillant à respecter la polarité et les signes de guidage à l'intérieur du compartiment des piles.

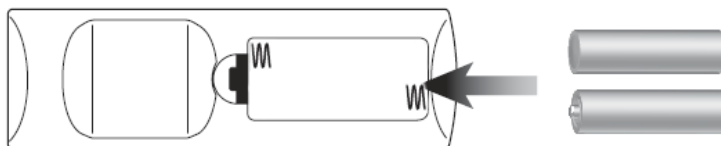





- Fermez le compartiment à piles.

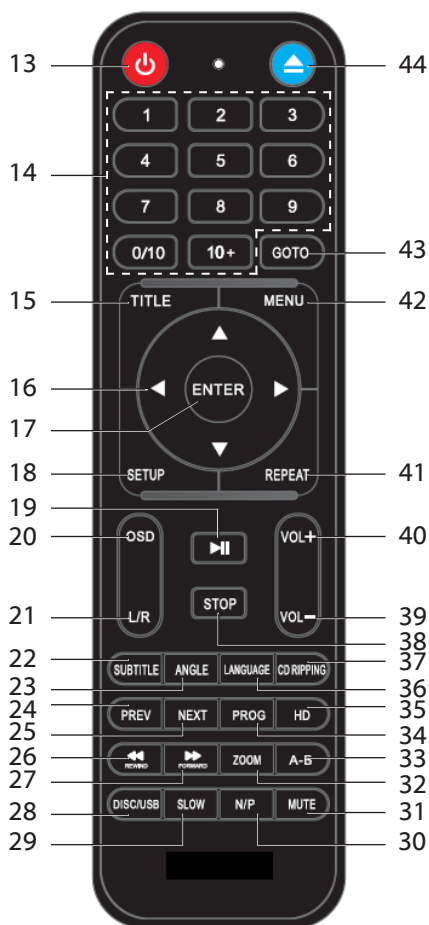

Pour éviter les fuites des piles et les dommages consécutifs à la télécommande, assurez-vous de les installer correctement et de ne pas installer différents types de piles (anciennes et nouvelles, alcalines et zinc-carbone, etc...).

Retirez les piles de la télécommande si vous ne comptez pas l'utiliser pendant de longues périodes.

6.2 DESCRIPTION DES COMMANDES



13. Bouton , vous permet d'allumer/éteindre l'appareil depuis/en mode veille.
14. Clavier numérique.
15. Bouton TITLE, pour activer les titres DVD (uniquement si elle est configurée).
- 16/17. Les touches fléchées + ENTER vous permettent de vous déplacer dans les menus et de confirmer/activer l'élément de menu sélectionné.
18. Bouton SETUP, pour activer le menu principal.
19. Bouton , pour démarrer la lecture du disque DVD/CD.
20. Bouton OSD, affiche des informations sur le temps écoulé/restant, les chapitres écoulés/restants et les langues du DVD.
21. Bouton L/R, vous permet d'activer uniquement le canal audio droit, ou uniquement le canal gauche ou les deux.
22. Bouton SUBTITLE, vous permet d'activer/désactiver les sous-titres.
23. Bouton ANGLE, vous permet d'activer la vue multi-angle du disque DVD (uniquement s'il est configuré).
24. Bouton PREV, permet de passer au chapitre/piste précédent sur le disque DVD/CD.
25. Bouton NEXT, permet de passer au chapitre/plage suivant sur le disque DVD/CD.
26. Bouton REV , retour rapide.
27. Bouton FWD , avance rapide.
28. Bouton DVD/USB, vous permet de passer du disque à l'entrée USB.
29. Bouton SLOW, vous permet d'activer l'avance lente du disque DVD.

30. Bouton N/P, vous permet de sélectionner le système vidéo parmi PAL, NTSC et AUTO.
31. Bouton MUTE, vous permet de couper le son.
32. Bouton ZOOM, vous permet d'augmenter la taille d'image du disque DVD.
33. Bouton A-B, active la répétition A-B (du point A au point B).
34. Bouton PROG, pour activer la programmation de la lecture de DVD/CD.
35. Bouton HD, pour choisir les niveaux de résolution suivants à partir de la sortie HDMI.
36. Bouton LANGUAGE, pour sélectionner la langue souhaitée.
37. Bouton CD RIPPING.
38. Bouton , pour arrêter la lecture du disque DVD/CD.
- 39/40. Bouton VOL, pour augmenter/diminuer le volume d'écoute.
41. Bouton REPEAT, active la répétition du disque DVD/CD.
42. Bouton MENU, affiche le menu du disque DVD/CD.
43. Bouton GO TO, vous permet de sélectionner un point temporel, un titre ou un chapitre précis du DVD en cours de lecture.
44. Bouton  OPEN/CLOSE, vous permet d'ouvrir/fermer le compartiment DVD.

7 INSTALLATION ET CONNEXIONS

7.1 LECTEUR DVD - CONNEXION TV

Connexion du lecteur DVD à un téléviseur pour la lecture audio/vidéo.

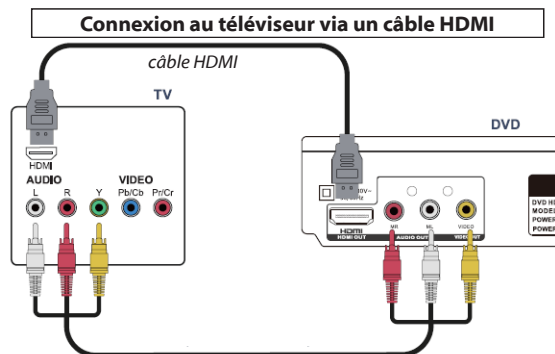

- Utilisez un câble HDMI pour connecter la sortie HDMI (2) à une entrée HDMI sur un téléviseur;
- Réglez le paramètre d'entrée des téléviseurs connectés pour qu'il corresponde à l'entrée utilisée à l'étape précédente;
- Appuyez sur le bouton HD de la télécommande pour régler la résolution d'affichage.

OU

Connexion au téléviseur via un câble vidéo composite



- Utilisez la sortie vidéo composite pour envoyer la vidéo du lecteur DVD à la télévision; Utilisez la sortie audio stéréo RCA pour envoyer l'audio du lecteur DVD à la télévision;
- Nécessite un câble vidéo RCA; nécessite un câble audio RCA;
- Utilisez le câble vidéo RCA pour connecter la sortie vidéo composite à une entrée vidéo composite sur un téléviseur; Utilisez le câble audio RCA pour connecter la sortie audio stéréo RCA à une entrée audio stéréo RCA sur un téléviseur;
- Réglez le paramètre d'entrée des téléviseurs connectés pour qu'il corresponde à l'entrée utilisée à l'étape précédente.

REMARQUE:

- La connexion à utiliser dépend de la borne d'entrée TV/moniteur.
- N'utilisez pas toutes les connexions en même temps, sinon l'image en sera affectée.
- Seule la connexion physique conforme au réglage vidéo peut produire l'image normale.

8 OPÉRATIONS PRÉLIMINAIRES

8.1 MISE EN MARCHÉ/ARRÊT

- Connectez le câble d'alimentation(1) à une prise électrique;
- Appuyez sur le bouton  (1) de la télécommande pour allumer l'appareil;
- Appuyez à nouveau sur le bouton  (1) de la télécommande pour activer le mode veille.

8.2 RÉGLAGE DU VOLUME

- Appuyez sur les touches VOL +/VOL- (40/39) de la télécommande pour augmenter/diminuer le volume.

8.3 FONCTION MUTE

Vous permet de couper complètement le son de votre lecteur.

- Appuyez sur le bouton MUTE(31) de la télécommande, "MUTE" apparaît sur l'écran et le son est coupé;
- Appuyez une deuxième fois sur le bouton MUTE(31) de la télécommande pour restaurer l'audio.

9 LECTEUR DVD

Les commandes à l'avant de l'appareil ont la même fonction que celles de la télécommande.

9.1 LECTURE D'UN DISQUE DVD

DISQUE DVD

- Allumez le lecteur;
- Ouvrez le compartiment du disque à l'aide du bouton d'ouverture ▲ OPEN/CLOSE(7);
- Insérez un disque DVD avec les titres vers le haut;
- Fermez le compartiment du disque, le mot "Loading..." apparaît sur l'écran pour indiquer le chargement du disque;
- Le DVD sera lu automatiquement.

9.2 PRINCIPALES FONCTIONS

ARRÊTER LA REPRODUCTION

- Appuyez une fois sur le bouton STOP ■ (38) pour arrêter momentanément la lecture.
- Appuyez sur le bouton PLAY ►II (19) pour reprendre la lecture du disque.
- Appuyez deux fois sur le bouton STOP ■ (38) pour arrêter définitivement la lecture.
- Appuyez sur le bouton PLAY ►II (19) pour reprendre la lecture du disque depuis le début.

RECHERCHE RAPIDE

- Appuyez sur le bouton FWD ►► (27) pour avancer rapidement les images.
- Appuyez sur le bouton REV ◄◄ (26) pour inverser rapidement les images.
- Chaque fois que le bouton est enfoncé, la vitesse augmente.
- Les indicateurs numériques sur l'écran indiquent la vitesse (x2 - x4 - x8 - x20).
- Pour revenir à la lecture normale, appuyez sur le bouton PLAY ►II (19).

PASSEZ À LA VIDÉO/CHAPITRE/PRÉCÉDENT/SUIVANT

- Appuyez sur le bouton PREV(24) pour aller à la vidéo/chapitre/image précédente et sur le bouton NEXT(25) pour aller à la vidéo/chapitre/image suivante.

9.3 FONCTIONS DE LECTURE

FONCTION LENTE

- Appuyez sur le bouton SLOW (29) pour ralentir la lecture.
- Chaque fois que le bouton est enfoncé, la vitesse diminue.
- Les indicateurs numériques sur l'écran indiquent la vitesse (x1/2 - x1/3 - x1/4 - x1/5 - x1/6 - x1/7).
- Appuyez sur le bouton PLAY ►II (19) pour revenir à la lecture normale.

FONCTION DE RECHERCHE

- Appuyez sur le bouton GO TO(43) pour rechercher un détail du film que vous regardez.
- Sélectionnez le chapitre à l'aide du pavé numérique(14) et validez avec la touche ENTER(17). La lecture démarre automatiquement.

FONCTION DE RÉPÉTITION

- Appuyez une fois sur le bouton REPEAT(41) pour répéter le même chapitre en continu, le mot "chapitre" apparaît à l'écran.
- Appuyez une deuxième fois sur le bouton REPEAT(41) pour répéter le même titre en continu, le mot "title" apparaît à l'écran.
- Appuyez une troisième fois sur le bouton REPEAT(41) pour répéter le disque entier en continu, le mot "tout" apparaît à l'écran.

- Pour désactiver la fonction de répétition, appuyez une quatrième fois sur la touche REPEAT (41), le mot "OFF" apparaît à l'écran.

FONCTION A-B

- Appuyez sur la bouton A-B(33) pour la première fois pour sélectionner un point de départ, le mot "A-" s'affiche à l'écran;
- Appuyez une deuxième fois sur le bouton A-B(33) pour sélectionner une destination, la mention "A-B" s'affiche à l'écran.
- Le joueur répète continuellement le passage entre les points A et B.
- Appuyez une troisième fois sur le bouton A-B (33) pour revenir à la lecture normale, le mot "A-B Cancel" apparaît à l'écran.

FONCTION ZOOM

- Appuyez sur le bouton ZOOM(32) pour agrandir l'image affichée à l'écran.
- Les indicateurs numériques sur l'écran indiquent la taille de l'image (2X - 3X - 4X - 1/2X - 1/3X - 1/4X - Zoom Off).
- Pour revenir à la lecture normale, appuyez successivement sur le bouton ZOOM(32) jusqu'à ce que le mot "Zoom off" apparaisse à l'écran.

Remarque: Pour déplacer le zoom sur une image plus grande, utilisez les touches de navigation ▲ ▼ ◀ ▶ .

FONCTION ANGLE

- Si le disque est configuré pour une visualisation sous plusieurs angles (consultez l'emballage du disque pour vous en assurer), appuyez sur le bouton ANGLE(23) pour passer à un angle de visualisation différent.
- Une indication des différents points de vue disponibles apparaît à l'écran (1,2,3, etc.).

FONCTION SOUS-TITRE

- Si le disque est préparé pour les sous-titres (consultez l'emballage du disque pour vous en assurer), appuyez sur le bouton SUBTITLE(22) pour sélectionner celui que vous souhaitez;
- L'indication de langue apparaît à l'écran (par exemple 1 - 2 - 3 - 4);
- Pour désactiver cette fonction, appuyez successivement sur la touche SUBTITLE (22), jusqu'à ce que le message "Off" apparaisse à l'écran.

FONCTION OSD

- Appuyez sur le bouton OSD(20) dans l'ordre pour afficher les données de titre/chapitre, le temps écoulé/restant et les paramètres audio/vidéo du film directement sur l'écran;
- Pour quitter la fonction OSD, appuyez sur le bouton OSD(20) dans l'ordre jusqu'à ce que les données à l'écran disparaissent.

FONCTION DE TITRE

- Si le disque est configuré pour cette fonction (consultez l'emballage du disque pour vous en assurer), appuyez sur le bouton TITLE(15) pour afficher le menu des titres du disque DVD.

FONCTION DU MENU

- Appuyez sur le bouton MENU(42) de la télécommande pour passer à tout moment au menu principal du film.

FONCTION DU PROGRAMME

Cette fonction vous permet de regarder votre film DVD selon un calendrier que vous avez défini vous-même.

- Appuyez sur le bouton PROG(34), un menu apparaît sur l'écran où vous pouvez entrer les chapitres et les titres du film que vous regardez;
- Sélectionnez la ligne sur laquelle vous souhaitez définir le chapitre et le titre avec les touches ▲ ▼ et confirmez avec la touche ENTER(17);
- Sélectionnez d'abord le titre puis le chapitre à l'aide du pavé numérique(14);
- Procéder aux deuxième et troisième points jusqu'à atteindre les lignes à programmer;
- Pour activer la fonction de programmation, sélectionnez l'élément PLAY et confirmez avec la touche ENTER(17). La lecture commencera automatiquement selon la séquence des lignes programmées;
- Pour annuler la programmation, appuyez sur le bouton PROG(34), sélectionnez CLEAR et appuyez sur le bouton PROG(34) pour revenir à la lecture normale.

ROTATION D'IMAGES

S'il s'agit d'un disque, les images peuvent sélectionner quatre modes de transformation différents: "Spéculaire gauche/droite"; "Spéculaire haut/bas"; "Rotation antihoraire" et "Rotation horaire". Ces fonctions ne peuvent être définies que pendant la visualisation normale d'une photo et réinitialisées lorsque vous passez à la visualisation d'une nouvelle photo. Pour sélectionner les différents modes de transformation, utilisez les touches de navigation ▲ ▼ ◀ ▶ :

HAUT ▲	- Miroir haut/bas
BAS ▼	- Miroir gauche/droite
GAUCHE ◀	- Rotation dans le sens antihoraire
DROITE ▶	- Rotation dans le sens horaire

10 ENTRÉE USB

MISE EN GARDE:

Insérez un périphérique USB, uniquement et exclusivement avec le lecteur éteint. Une fois inséré, allumez le lecteur.

Si vous insérez un périphérique USB avec le lecteur allumé, il peut ne pas être reconnu par l'appareil et donc ne pas fonctionner.

- Connectez le périphérique USB à la prise USB(12).
- Allumez le lecteur.
- Appuyez sur le bouton DVD/USB(28) et attendez la reconnaissance de l'appareil jusqu'à ce que l'écran avec le contenu de la mémoire USB apparaisse; sélectionnez le fichier que vous souhaitez lire.

Pour toutes les fonctions de lecture, reportez-vous aux paragraphes 9.2 et 9.3.

REMARQUE:

Le lecteur peut ne pas prendre en charge certains appareils équipés d'une prise USB, cela est dû à l'incompatibilité de certains processeurs.

11 CONFIGURATION DU DVD

- Appuyez sur la touche SETUP(18) pour accéder au menu principal.

Pour accéder aux sous-menus, appuyez sur la touche ▼ .

Pour quitter les sous-menus, appuyez sur la touche ◀ .

Pour naviguer dans les sous-menus, appuyez sur les touches ▲ ▼ .

Pour confirmer l'élément sélectionné, appuyez sur la touche ENTER(17).

AJUSTER LE SYSTÈME

Système TV: Vous permet de régler le système vidéo. Vous pouvez choisir entre: NTSC, PAL, PAL 60, AUTO.

Sortie HD: pour définir la résolution vidéo, il existe trois résolutions (720p, 1080i, 1080P).

Vidéo: élément actif uniquement si HD OFF est sélectionné sur la sortie HD.

Seul CVBS peut être sélectionné.

Type de téléviseur: Vous pouvez choisir entre 4:3 PS (Pan & Scan), 4:3 LB (LetterBox), 16: 9.

Mot de passe: permet de définir un nouveau mot de passe. Le mot de passe par défaut est **0000**.

Classement: Les DVD peuvent être encodés selon leur contenu avec un niveau allant de 8 (film pour adultes, contenant des scènes de violence et/ou de sexe) à 1 (film pour tous).

L'encodage peut concerner l'ensemble du disque ou seulement certaines scènes qu'il contient, parfois des scènes alternatives sont proposées à celles dont le contenu n'est pas adapté aux mineurs. C'est le fabricant du disque qui décide si et à quel niveau mettre en œuvre le niveau d'encodage.

Le joueur peut être réglé sur un niveau de 1 à 8.

Lorsqu'un niveau est défini dans le lecteur, seuls les disques et les scènes avec un niveau d'encodage égal ou supérieur à celui défini sont lus.

Par défaut: remet les valeurs des réglages aux réglages d'usine.

AJUSTER DE LANGUE

Langue OSD: permet de changer la langue par défaut du menu principal (OSD).

Langue audio: permet de changer la langue d'écoute par défaut du DVD (consultez l'emballage du disque pour vous en assurer).

Sous-titres langue: permet d'activer les sous-titres pour les malentendants s'ils sont disponibles sur le DVD en cours de lecture (consultez l'emballage du disque pour vous en assurer).

Langue du menu: permet de modifier la langue par défaut du menu du DVD (consultez l'emballage du disque pour vous en assurer).

AJUSTER AUDIO

Sortie audio: permet de définir le mode de sortie audio. Il est possible de choisir entre:

Analogie: Sortie audio numérique désactivée.

Spdif RAW

Spdif Pcm

HDMI audio: vous pouvez choisir entre AUTO et PCM.

Key: permet de régler le niveau de tonalité.

VIDEO SETUP

Brightness: permet de régler la luminosité de l'écran.

Contrast: permet de régler le contraste de l'écran.

Hue: permet de régler la teinte de l'écran.

Saturation: permet de régler la saturation de l'écran.

Sharpness: vous permet de régler la netteté de l'écran à travers trois niveaux prédéfinis: Haut, Moyen, Bas.

AJUSTER L'ORATEUR

Mode mixte: permet de définir le mode de sortie audio stéréo du lecteur. Vous pouvez choisir entre Lt/Rt et Stéréo.

Lt/Rt: sortie mono sur les enceintes.

Stéréo: sortie stéréo sur haut-parleurs.

AJUSTER DIGITAL

Mode OP:

- LINE OUT: Les signaux d'entrée sont compressés linéairement et le volume est plus faible. Choisissez plutôt le réglage LINE OUT la nuit.

- RF REMOD: Le volume est plus élevé et s'adapte à une utilisation de jour.

Rangée: Lorsque vous choisissez le mode LINE OUT, sélectionnez DYNAMIC RANGE pour régler le taux de compression et vous pouvez obtenir différents effets. Lorsque vous réglez sur FULL, le taux de compression sera réglé sur le niveau le plus bas. Lorsque l'ajustement est désactivé, le taux de compression sera réglé sur le niveau le plus bas.

G+D: vous pouvez définir le mode de sortie audio pour le canal gauche ou droit. Il existe quatre modes: STEREO, MONO L, MONO R et MIX MONO.

12 PROBLÈMES ET SOLUTIONS

Si votre lecteur DVD ne fonctionne pas correctement, consultez cette courte liste avant de le confier à un centre de service TREVI agréé.

Dans tous les cas, n'essayez pas de réparer l'appareil vous-même, cela annulerait la garantie. Seuls les centres d'assistance technique TREVI sont autorisés à effectuer des travaux sur ce téléviseur.

Absence d'image

- Vérifiez l'insertion correcte du câble SCART.
- Vérifiez l'insertion correcte du câble HDMI.
- Vérifiez l'insertion correcte du câble Audio/Vidéo composite.

Absence de son

- Vérifiez que la fonction MUTE n'est pas activée.
- Réglez le volume.

La télécommande ne fonctionne pas

- Remplacez les piles

Les commandes ne répondent pas

- Débranchez l'appareil de l'alimentation électrique pendant 30 secondes pour effectuer une réinitialisation.

13 DONNÉES TECHNIQUES

Général

- | | |
|-----------------------------------|--------------------|
| ▪ Alimentation | 110-240V ~ 50/60Hz |
| ▪ Consommation | 10W |
| ▪ Système vidéo | PAL - NTSC |
| ▪ Longueur d'onde laser | 650nm, 780nm |
| ▪ Rapport signal/bruit | ≥60 dB |
| ▪ Plage dynamique audio | ≥60 dB |
| ▪ Sortie vidéo | 1.0V(P-P). 75Ω |
| ▪ Sortie audio (audio analogique) | 2.0V(rms) |
| ▪ Dimensions | 225x200x45mm |
| ▪ Poids | 692g |

Vidéo/Audio

- | | |
|-----------------------------|---|
| ▪ Formats pris en charge | DVD, DVD+R/RW, DVD-R/RW, VCD, HDCD, SVCD, CD, CD+R/RW, CD-R/RW |
| ▪ Formats vidéo | 16:9 - 4:3 |
| ▪ Gamme de fréquences audio | DVD: 20Hz-20KHz (48KHz PCM)
20Hz ~ 44KHz (96KHz PCM)
CD: 20Hz ~ 20KHz |

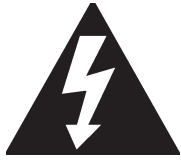

VORSICHT

SCHOCKGEFAHR
ELEKTRISCH NICHT AUSSETZEN
REGEN UND FEUCHTIGKEIT



ACHTUNG: ÖFFNEN SIE DAS GERÄT NICHT. INNEN GIBT ES KEINE MANIPULIERBAREN BEDIENUNGSELEMENTE ODER ERSATZTEILE. FÜR ALLE SERVICEVORGÄNGE WENDEN SIE SICH BITTE AN EIN AUTORISIERTES TREVI-SERVICEZENTRUM



GEFÄHRLICHE SPANNUNG

Dieses Symbol auf der Rückseite des Geräts und in diesem Handbuch weist auf das Vorhandensein von Hochspannungskomponenten in diesem Gerät hin. Öffnen Sie es nicht, um die Gefahr eines Stromschlags zu vermeiden.



VORSICHT

Dieses Symbol auf der Rückseite des Geräts und in diesem Handbuch weist auf wichtige Sicherheitshinweise hin. Lesen Sie sie sorgfältig durch, bevor Sie das Gerät verwenden.



WARNHINWEISE AM LASER

Dieses Gerät ist mit einem Lesesystem mit Laserstrahl ausgestattet. Obwohl der Laser eine geringe Leistung aufweist und über eine Sicherheitsvorrichtung verfügt, die verhindert, dass er bei geöffneter Tür funktioniert, müssen die folgenden Warnhinweise genau eingehalten werden:

- BRINGEN SIE IHR AUGE NICHT MIT GEÖFFNETEM GERÄT, GEFAHR DER INJEKTION DES NETZES, AN DIE LASERLINSE.
- VERSUCHEN SIE NICHT, DAS LASERGERÄT ZU ZERLEGEN ODER ZU STÖREN, ABSORPTIONSGEFAHR VON STRAHLUNGEN.

**PRODUCTO
LASER CLASE1**

WARNHINWEISE AM LASER

Dieses Symbol weist darauf hin, dass dieses Gerät ein Laserprodukt der Klasse 1 enthält. Der Laserstrahl kann bei direktem Kontakt mit dem menschlichen Körper schädliche Strahlung erzeugen.

1 VORWORT

Vielen Dank für den Kauf dieses Geräts!

Lesen Sie die folgende Bedienungsanleitung sorgfältig durch, bevor Sie das Produkt verwenden.

- Stellen Sie sicher, dass das Gerät nicht beschädigt ist. Wenden Sie sich in diesem Fall an den Verkäufer.
- Überprüfen Sie, ob sämtliches Zubehör vorhanden ist.
- Öffnen Sie das Gerät nicht: Im Inneren befinden sich keine Bedienelemente, die vom Benutzer oder Ersatzteilen manipuliert werden können. Wenden Sie sich für alle Vorgänge an ein autorisiertes Trevi-Servicecenter.
- Bewahren Sie das folgende Benutzerhandbuch auf.

2 SICHERHEITSHINWEISE

Dieses Gerät ist ein hochpräzises elektronisches Instrument. Verwenden Sie es daher in den folgenden Fällen nicht:

- In der Nähe von Magnetfeldern.
- In der Nähe von Wärmequellen wie Heizungen und Öfen.
- An sehr feuchten Orten wie Badezimmern, Schwimmbädern usw.
- An sehr staubigen Orten.
- An Orten, die starken Vibrationen ausgesetzt sind.
- Bringen Sie Ihr Ohr während der Einrichtung- und Lautstärkeregelungsphase nicht in die Nähe des Lautsprechers, insbesondere um die Lautstärke in der Zündphase auf ein Minimum zu beschränken.
- Stellen Sie das Gerät so auf, dass an den Seiten immer genügend Platz für die freie Luftzirkulation ist (mindestens 5 cm).
- Wenn Flüssigkeiten in das Gerät eindringen, ziehen Sie sofort den Stecker aus der Steckdose und bringen Sie das Gerät zum nächsten autorisierten TREVI-Servicecenter.
- Überprüfen Sie vor dem Aufladen des Geräts immer, ob die Strom- und Verbindungskabel korrekt installiert sind.
- Auf das Gerät dürfen keine offenen Flammenquellen wie brennende Kerzen gestellt werden.
- Das Gerät darf keinem tropfenden oder spritzenden Wasser ausgesetzt werden, und es dürfen keine mit Flüssigkeit gefüllten Gegenstände wie Vasen auf das Gerät gestellt werden.
- Bewahren Sie dieses Handbuch zum späteren Nachschlagen auf.

PFLEGE UND WARTUNG

Zur Reinigung empfehlen wir die Verwendung eines weichen, leicht angefeuchteten Tuchs. Vermeiden Sie Lösungsmittel oder abrasive Substanzen.

WICHTIG

Dieses Gerät ist für den nicht professionellen Heimgebrauch konzipiert. Die gute Konstruktion dieses Gerätes garantiert einen einwandfreien Betrieb für lange Zeit. Sollten sich jedoch Unannehmlichkeiten ergeben, wenden Sie sich an das nächstgelegene autorisierte TREVI-Servicecenter.

TREVI verfolgt eine Politik der kontinuierlichen Forschung und Entwicklung. Daher können die Produkte andere Eigenschaften als die beschriebenen aufweisen.

3 PFLEGE UND WARTUNG

- Trennen Sie das Gerät vom Stromnetz, bevor Sie es reinigen.
- Verwenden Sie keine Lösungsmittel oder Flüssigkeiten, sondern nur ein weiches, trockenes Tuch.
- Die gute Konstruktion dieses Geräts garantiert einen einwandfreien Betrieb für lange Zeit. Sollten sich jedoch Unannehmlichkeiten ergeben, wenden Sie sich an das nächstgelegene autorisierte Trevi-Servicecenter.

4 INNERHALB DES PAKETS

DVD-Player

Fernsteuerung

Benutzerhandbuch



5 BESCHREIBUNG DER DVD-PLAYER-BEFEHLE

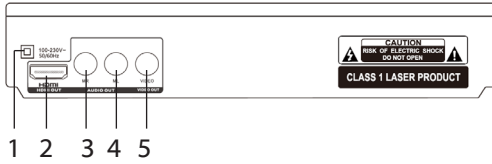

1. AC-Kabel
2. HDMI-Ausgang
3. Audio-Rechter-Ausgang
4. Audio links Ausgabe
5. Video-Ausgang

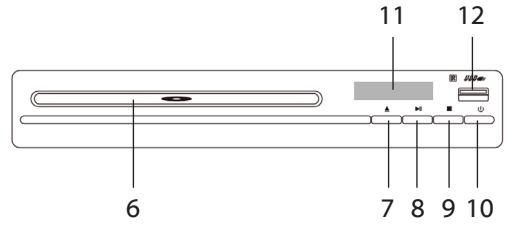

6. DVD/CD-Fach
7. ▲-Taste zum Öffnen/Schließen des CD/DVD-Fachs
8. ►||-Taste, Wiedergabe/Pause
9. ■-Taste, um die Wiedergabe zu stoppen
10. ⏻-Taste, Ein/Aus.
11. LED-Anzeige
12. USB-Eingang

6 FERNBEDIENUNG

6.1 INSTALLATION

- Öffnen Sie das Batteriefach auf der Rückseite der Fernbedienung.
- Legen Sie 2 AAA-Batterien (nicht mitgeliefert) ein und achten Sie dabei auf die Polarität und die Hinweisschilder im Batteriefach.

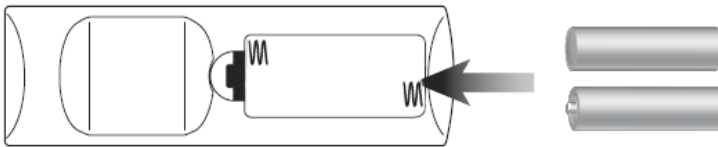

- Schließen Sie das Batteriefach.

Um ein Auslaufen der Batterie und eine daraus resultierende Beschädigung der Fernbedienung zu vermeiden, stellen Sie sicher, dass diese korrekt installiert sind und nicht verschiedene Batterietypen (alte und neue, alkalische und Zink-Kohlenstoff usw).

Entfernen Sie die Batterien aus der Fernbedienung, wenn Sie sie längere Zeit nicht verwenden.

6.2 BEFEHLSBESCHREIBUNG

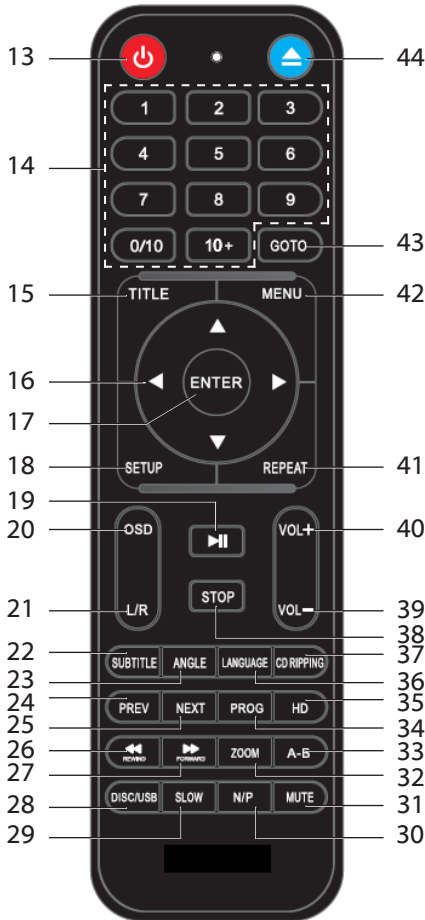

13. -Taste können Sie das Gerät im Standby-Modus ein- und ausschalten.
14. Ziffernblock.
15. TITLE-Taste, um die DVD-Titel zu aktivieren (nur wenn sie eingerichtet sind).
- 16/17. Mit den Pfeiltasten + ENTER können Sie sich innerhalb der Menüs bewegen und den ausgewählten Menüpunkt bestätigen/aktivieren.
18. SETUP-Taste, um das Hauptmenü zu aktivieren.
19. -Taste, um die Wiedergabe der DVD/CD zu starten.
20. OSD-Taste, zeigt Informationen zu verstrichener/verbleibender Zeit, verstrichenen/verbleibenden Kapiteln und DVD-Sprachen an.
21. Mit der L / R-Taste können Sie nur den rechten oder nur den linken oder beide Audiokanäle aktivieren.
22. Mit der Schaltfläche SUBTITLE, können Sie die Untertitel aktivieren/deaktivieren.
23. Mit der ANGLE-Taste können Sie die Mehrwinkelansicht der DVD aktivieren (nur wenn sie eingerichtet ist).
24. PREV-Taste, springt zum vorherigen Kapitel/ Titel auf der DVD/CD.
25. NEXT-Taste, springt zum nächsten Kapitel/ Titel auf der DVD/CD.
26. REV -Taste Veloce, schneller Rückwärtsgang.
27. FWD -Taste, schneller Vorlauf.
28. Mit der DVD/USB-Taste können Sie vom Disc-zum USB-Eingang wechseln.
29. Mit der SLOW-Taste können Sie den Slow Forward der DVD aktivieren.

30. Mit der N/P-Taste können Sie das Videosystem aus PAL, NTSC und AUTO auswählen.
31. Mit der MUTE-Taste können Sie den Ton stummschalten.
32. Mit der ZOOM-Taste können Sie die Bildgröße der DVD erhöhen.
33. A-B-Taste, aktiviert die A-B-Wiederholung (von Punkt A nach Punkt B).
34. PROG-Taste, um die Programmierung der DVD/CD-Wiedergabe zu aktivieren.
35. HD-Taste, um die folgenden Auflösungsstufen für den HDMI-Ausgang auszuwählen.
36. Drücken Sie die Taste "LANGUAGE", um die gewünschte Sprache auszuwählen.
37. CD-RIPPING-Taste.
38. -Taste, um die Wiedergabe der DVD/CD zu stoppen.
- 39/40. VOL+ /VOL- -Tasten zum Erhöhen/Verringern der Hörlautstärke.
41. REPEAT-Taste, aktiviert die Wiederholungs-DVD/CD.
42. MENU-Taste, zeigt das Menü der DVD/CD an.
43. Mit der Schaltfläche GOTO, können Sie einen genauen Zeitpunkt, Titel oder Kapitel der abgespielten DVD auswählen.
44. -Taste zum Öffnen und Schließen der DVD-Schublade.

7 INSTALLATION UND ANSCHLÜSSE

7.1 DVD-PLAYER - TV-ANSCHLUSS

Anschließen des DVD-Players an einen Fernseher zur Audio-/Videowiedergabe.

Verbindung zum Fernseher über HDMI-Kabel

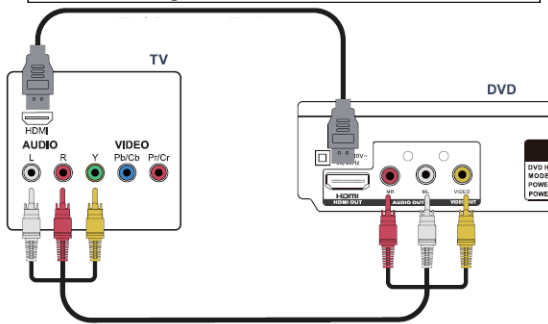

- Verwenden Sie ein HDMI-Kabel, um den HDMI-Ausgang (2) mit einem HDMI-Eingang eines Fernsehers zu verbinden;
- Passen Sie die Eingangseinstellung des angeschlossenen Fernsehers so an, dass sie mit dem im vorherigen Schritt verwendeten Eingang übereinstimmt;
- Drücken Sie die HD-Taste auf der Fernbedienung, um die Anzeigeauflösung anzupassen.

Verbindung zum Fernseher über Composite-Videokabel

ODER



- Verwenden Sie den Composite-Video-Ausgang, um Videos vom DVD-Player an den Fernseher zu senden; Verwenden Sie den RCA-Stereo-Audioausgang, um Audio vom DVD-Player an den Fernseher zu senden;
- Erfordert ein RCA-Videokabel; erfordert ein RCA-Audiokabel;
- Verwenden Sie das RCA-Videokabel, um den Composite-Video-Ausgang mit einem Composite-Video-Eingang eines Fernsehers zu verbinden. Verwenden Sie das RCA-Audiokabel, um den RCA-Stereo-Audioausgang mit einem RCA-Stereo-Audioeingang eines Fernsehers zu verbinden;
- Passen Sie die Eingangseinstellung des angeschlossenen Fernsehers an den im vorherigen Schritt verwendeten Eingang an.

NOTIZ:

- Welcher Anschluss verwendet werden soll, hängt vom TV-/Monitor-Eingangsanschluss ab.
- Benutzen Sie nicht alle Anschlüsse gleichzeitig, da sonst das Bild beeinträchtigt wird.
- Nur die physische Verbindung, die der Videoeinstellung entspricht, kann ein normales Bild erzeugen.

8 VORBETRIEBNAHME

8.1 EIN-/AUSSCHALTEN

- Schließen Sie das Netzkabel(1) an eine Steckdose an;
- Drücken Sie die -Taste(1) auf der Fernbedienung, um das Gerät einzuschalten;
- Drücken Sie die -Taste(1) auf der Fernbedienung erneut, um den Standby-Modus zu aktivieren.

8.2 VOLUMENEINSTELLUNG

- Drücken Sie die Tasten VOL+ / VOL-(40/39) auf der Fernbedienung, um die Lautstärke zu erhöhen / zu verringern.

8.3 MUTE-FUNKTION

Ermöglicht es Ihnen, das Audio Ihres Players vollständig stummzuschalten.

- Drücken Sie die MUTE-Taste(31) auf der Fernbedienung. Auf dem Bildschirm wird "MUTE" angezeigt und der Ton wird stummgeschaltet;
- Drücken Sie die MUTE-Taste(31) auf der Fernbedienung ein zweites Mal, um das Audio wiederherzustellen.

9 DVD-SPIELER

Die Bedienelemente an der Vorderseite des Geräts haben dieselbe Funktion wie die an der Fernbedienung.





9.1 WIEDERGABE EINER DVD DVD

DVD-DISC



- Schalten Sie den Player ein;
- Öffnen Sie das Disc-Fach mit der Taste  OPEN/CLOSE(7);
- Legen Sie eine DVD mit den Titeln nach oben ein;
- Schließen Sie das Disc-Fach. Auf dem Bildschirm wird das Wort "Laden..." angezeigt, um das Laden der Disc anzuzeigen;
- Die DVD wird automatisch abgespielt.

9.2 HAUPTFUNKTIONEN

REPRODUKTION BEENDEN

- Drücken Sie einmal die Taste STOP  (38) um die Wiedergabe vorübergehend zu stoppen;
- Drücken Sie die Taste PLAY  II (19) um die Wiedergabe der Disc fortzusetzen;
- Drücken Sie zweimal die STOP  (38) um die Wiedergabe dauerhaft zu stoppen;
- Drücken Sie die Taste PLAY  II (19) um die Wiedergabe der Disc von Anfang an fortzusetzen.

SCHNELLE SUCHE

- Drücken Sie die Taste FWD  (27) um die Bilder schnell vorzuspulen;
- Drücken Sie die Taste REV  (26) um die Bilder schnell umzukehren;
- Mit jedem Drücken der Taste erhöht sich die Geschwindigkeit;
- Die numerischen Anzeigen auf dem Bildschirm zeigen die Geschwindigkeit an (x2 - x4 - x8 - x20).
- Um zur normalen Wiedergabe zurückzukehren, drücken Sie die Taste PLAY  II (19).

WEITER ZU VIDEO/KAPITEL/VORHERIGER/NÄCHSTER SPUR

- Drücken Sie die Taste PREV(24) um zum vorherigen Video/Kapitel/Bild zu gelangen, und die Taste NEXT(25) um zum nächsten Video/Kapitel/Bild zu gelangen.

9.3 WIEDERGABEFUNKTIONEN

LANGSAME FUNKTION

- Drücken Sie die SLOW(29) um die Wiedergabe zu verlangsamen;
- Mit jedem Drücken der Taste nimmt die Geschwindigkeit ab;
- Die numerischen Anzeigen auf dem Bildschirm zeigen die Geschwindigkeit an (x1/2 - x1/3 - x1/4 - x1/5 - x1/6 - x1/7);
- Drücken Sie die Taste PLAY  II (19) um zur normalen Wiedergabe zurückzukehren.

SUCHFUNKTION

- Drücken Sie die GOTO-Taste (43) um nach einem bestimmten Film zu suchen, den Sie gerade ansehen;
- Wählen Sie das Kapitel mit dem Ziffernblock (14) aus und drücken Sie zur Bestätigung die ENTER-Taste(17). Die Wiedergabe startet automatisch.

WIEDERHOLUNGSFUNKTION

- Drücken Sie die REPEAT-Taste(41) einmal, um dasselbe Kapitel kontinuierlich zu wiederholen. Das Wort "*Kapitel*" erscheint auf dem Bildschirm.
- Drücken Sie die REPEAT-Taste(41) ein zweites Mal, um denselben Titel kontinuierlich zu wiederholen. Das Wort "*Titel*" erscheint auf dem Bildschirm.
- Drücken Sie die REPEAT-Taste(41) ein drittes Mal, um die gesamte CD kontinuierlich zu wiederholen. Das Wort "*Alles*" erscheint auf dem Bildschirm.
- Um die Wiederholungsfunktion zu deaktivieren, drücken Sie die REPEAT-Taste(41) ein viertes Mal. Auf dem Bildschirm erscheint das Wort "*OFF*".

A-B-FUNKTION

- Drücken Sie zum ersten Mal die A-B-Taste(33), um einen Startpunkt auszuwählen. Das Wort "*A-*" wird auf dem Bildschirm angezeigt.
- Drücken Sie die A-B-Taste(33) ein zweites Mal, um einen Ankunftspunkt auszuwählen. Das Wort "*A-B*" wird auf dem Bildschirm angezeigt.
- Der Spieler wiederholt kontinuierlich die Passage zwischen den Punkten A und B.
- Drücken Sie die A-B-Taste(33) ein drittes Mal, um zur normalen Wiedergabe zurückzukehren. Das Wort "*A-B Cancel*" erscheint auf dem Bildschirm.

ZOOM-FUNKTION

- Drücken Sie die ZOOM-Taste(32), um das auf dem Bildschirm angezeigte Bild zu vergrößern.
- Die numerischen Anzeigen auf dem Bildschirm zeigen die Größe des Bildes an (2X - 3X - 4X - 1/2X - 1/3X - 1/4X - Zoom aus).
- Um zur normalen Wiedergabe zurückzukehren, drücken Sie nacheinander die ZOOM-Taste (32), bis das Wort "*Zoom aus*" auf dem Bildschirm erscheint.

Hinweis: Um den Zoom auf ein größeres Bild zu verschieben, verwenden Sie die Navigationstasten ▲ ▼ ◀ ▶ .

WINKELFUNKTION

- Wenn die Disc für die Betrachtung mit mehreren Winkeln eingerichtet ist (überprüfen Sie die Disc-Verpackung, um dies sicherzustellen), drücken Sie die ANGLE-Taste(23), um zu einem anderen Betrachtungswinkel zu wechseln.
- Eine Anzeige der verschiedenen verfügbaren Standpunkte erscheint auf dem Bildschirm (1,2,3 usw.).

UNTERTITELFUNKTION

- Wenn die Disc für Untertitel vorbereitet ist (sehen Sie sich dies auf der Verpackung der Disc an), drücken Sie die SUBTITLE-Taste(22), um den gewünschten Titel auszuwählen.
- Die Sprachanzeige erscheint auf dem Bildschirm (z. B. 1 - 2 - 3 - 4).
- Um diese Funktion zu deaktivieren, drücken Sie nacheinander die SUBTITLE-Taste(22), bis die Meldung "*Aus*" auf dem Bildschirm erscheint.

OSD-FUNKTION

- Drücken Sie nacheinander die OSD-Taste(20), um die Titel-/Kapiteldaten, die verstrichene/verbleibende Zeit und die Audio-/Videoeinstellungen des Films direkt auf dem Bildschirm anzuzeigen.
- Um die OSD-Funktion zu verlassen, drücken Sie nacheinander die OSD-Taste(20), bis die Daten auf dem Bildschirm verschwinden.

TITELFUNKTION

- Wenn die Disc für diese Funktion eingerichtet ist (sehen Sie sich dies auf der Verpackung der Disc an), drücken Sie die TITLE-Taste(15), um das Titelménü der DVD-Disc anzuzeigen.

MENÜFUNKTION

- Drücken Sie die MENU-Taste(42) auf der Fernbedienung können Sie jederzeit zum Hauptmenü des Films wechseln.

PROGRAMMFUNKTION

Mit dieser Funktion können Sie Ihren DVD-Film nach einem von Ihnen festgelegten Zeitplan ansehen.

- Drücken Sie die PROG-Taste(34). Auf dem Bildschirm wird ein Menü angezeigt, in das Sie Kapitel und Titel des gerade angesehenen Films eingeben können.
- Wählen Sie mit den Tasten ▲ ▼ die Zeile aus, in der Sie das Kapitel und den Titel einstellen möchten, und bestätigen Sie mit der ENTER-Taste(17).
- Wählen Sie zuerst den Titel und dann das Kapitel mit dem Ziffernblock(14);
- Fahren Sie mit dem zweiten und dritten Punkt fort, bis Sie die zu programmierenden Linien erreichen.
- Um die Programmierfunktion zu aktivieren, wählen Sie den Punkt PLAY und bestätigen Sie mit der ENTER-Taste(17). Der Lesevorgang startet automatisch entsprechend der Reihenfolge der programmierten Zeilen;
- Um die Programmierung abzubrechen, drücken Sie die PROG-Taste(34), wählen Sie CLEAR und drücken Sie die PROG-Taste (34), um zur normalen Wiedergabe zurückzukehren.

BILDDREHUNG

Wenn es sich um eine Disc handelt, können Bilder vier verschiedene Transformationsmodi auswählen: "Spiegel links/rechts", "Spiegel nach oben/unten", "Gegen den Uhrzeigersinn drehen" und "Im Uhrzeigersinn drehen". Diese Funktionen können nur während der normalen Anzeige eines Fotos eingestellt und zurückgesetzt werden, wenn Sie zur Anzeige eines neuen Fotos wechseln. Verwenden Sie die Navigationstasten ▲ ▼ ◀ ▶ um die verschiedenen Transformationsmodi auszuwählen:

OBEN ▲	- Spiegel oben/nieder
NIEDER ▼	- Spiegel links/rechts
LINKS ◀	- Gegen den Uhrzeigersinn drehen
RECHTS ▶	- Im Uhrzeigersinn drehen

10 VERWENDUNG DES USB-EINGANGS**ACHTUNG:**

Schließen Sie ein USB-Gerät nur und ausschließlich bei ausgeschaltetem Lesegerät an. Schalten Sie den Player nach dem Einsetzen ein.

Wenn Sie ein USB-Gerät mit eingeschaltetem Lesegerät anschließen, wird es möglicherweise vom Gerät nicht erkannt und funktioniert daher nicht.

- Schließen Sie das USB-Gerät an die USB-Buchse(12) an.
- Schalten Sie den Player ein.
- Drücken Sie die DVD/USB-Taste(28) und warten Sie auf die Erkennung des Geräts, bis der Bildschirm mit dem Inhalt des USB-Speichers angezeigt wird. Wählen Sie die Datei aus, die Sie abspielen möchten.

Informationen zu allen Wiedergabefunktionen finden Sie in den Abschnitten 9.2 und 9.3.

HINWEIS:

Der Reader unterstützt möglicherweise einige Geräte mit USB-Anschluss nicht. Dies liegt an der Inkompatibilität einiger Prozessoren.

11 DVD-SETUP

- Drücken Sie die SETUP-Taste(18), um das Hauptmenü aufzurufen.
- Drücken Sie die Taste ▼, um die Untermenüs aufzurufen.
- Drücken Sie die Taste ◀, um die Untermenüs zu verlassen.
- Drücken Sie die Taste ▲ ▼, um in den Untermenüs zu navigieren.
- Drücken Sie die ENTER-Taste(17), um das ausgewählte Element zu bestätigen.

ALLGEMEINE KONFIGURATIONSSSEITE

SYSTEM AUFSTELLUNG

TV System: Ermöglicht die Einstellung des Videosystems. Sie können wählen zwischen: NTSC, PAL, PAL 60, AUTO.

HD-Ausgabe: Zum Einstellen der Videoauflösung stehen drei Auflösungen zur Verfügung (720p, 1080i, 1080P).

Video: Element nur aktiv, wenn HD AUS für HD-Ausgabe ausgewählt ist.
Es kann nur CVBS ausgewählt werden.

TV Typ: Sie können zwischen 4:3 PS (Pan & Scan), 4:3 LB (LetterBox) und 16:9 wählen.

Kode: ermöglicht die Festlegung eines neuen Passwortes. Das werkseitig voreingestellte Passwort ist **0000**.

Klassifikation: DVDs können je nach Inhalt mit einer Stufe von 8 (Erwachsenenfilm, der Gewalt- und/oder Sexszenen enthält) bis 1 (Film für alle) kodiert werden.

Die Kodierung kann sich auf die gesamte Disc oder nur auf ein Gedrucktenthaltene Szenen beziehen. Manchmal stehen alternative Szenen für diejenigen zur Verfügung, deren Inhalt nicht für Minderjährige geeignet ist. Es ist der Disc-Hersteller, der entscheidet, ob und auf welcher Ebene die Codierungsebene implementiert wird.

Der Spieler kann auf eine Stufe von 1 bis 8 eingestellt werden.

Wenn im Player eine Stufe eingestellt ist, werden nur Discs und Szenen abgespielt, deren Kodierungsstufe gleich oder höher als die eingestellte ist.

Restarten: Setzt die Werte der Einstellungen auf die Werkseinstellungen zurück.

SPRACHE AUFSTELLUNG

OSD-Sprache: Ermöglicht Ihnen, die Standardsprache des Hauptmenüs (OSD) zu ändern.

Audio sprache: Ermöglicht Ihnen, die Standard-Hörsprache der DVD zu ändern (lesen Sie zur Sicherheit auf der Verpackung der DVD nach).

Subtite sprache: Ermöglicht die Aktivierung von Untertiteln für Hörgeschädigte, sofern diese auf der abgespielten DVD verfügbar sind (sehen Sie zur Sicherheit die Verpackung der DVD nach).

Menüsprache: Ermöglicht Ihnen, die Standardsprache des DVD-Menüs zu ändern (lesen Sie zur Sicherheit auf der Verpackung der DVD nach).

AUDIO LAUTSPRECHER

Audio ausgabe: Ermöglicht Ihnen, den Audioausgabemodus festzulegen. Es kann zwischen "Spdif Off" und "Digitaler Audioausgang deaktiviert" gewählt werden.

SPDIF RAW

SPDIF PCM

HDMI audio: Sie können zwischen AUTO und PCM wählen.

Ton: Ermöglicht die Einstellung des Tonpegels.

VIDEOKONFIGURATION SEITE

Brightness: Hier können Sie die Bildschirmhelligkeit einstellen.

Contrast: Ermöglicht die Einstellung des Bildschirmkontrasts.

Hue: Ermöglicht Ihnen die Einstellung des Bildschirmfarbtons.

Saturation: Hier können Sie die Bildschirmsättigung einstellen.

Sharpness: Ermöglicht die Einstellung der Bildschirmschärfe in drei voreingestellten Stufen: Hoch, Mittel, Niedrig.

LAUTSPRECHER AUT

Downmix: Ermöglicht Ihnen, den Stereo-Audioausgabemodus des Players festzulegen. Sie können wählen zwischen:

Lt/Rt und Stereo.

Lt/Rt: Mono-Ausgabe an den Lautsprechern.

Stereo: Stereoausgabe über Lautsprecher.

DIGITAL AUFST

Mode OP:

- LINE AUSGABE: Die Eingangssignale werden linear komprimiert und die Lautstärke ist geringer. Wählen Sie nachts lieber die Einstellung LINE OUT.

- RF EINSTELUNG: Die Lautstärke ist höher und passt sich der Tagesnutzung an.

Dynamischer Bereich: Wenn Sie den LINE-OUT-Modus wählen, wählen Sie DYNAMIKBEREICH, um das Komprimierungsverhältnis anzupassen und Sie können verschiedene Effekte erzielen. Wenn Sie FULL einstellen, wird das Komprimierungsverhältnis auf die niedrigste Stufe eingestellt. Wenn die Einstellung AUS ist, wird das Komprimierungsverhältnis auf die niedrigste Stufe eingestellt.

Doppel mono: Sie können den Audioausgabemodus für den linken oder rechten Kanal einstellen. Es gibt vier Modi: STEREO, MONO L, MONO R und MIX MONO.

12 PROBLEME UND LÖSUNGEN

Wenn Ihr DVD-Player nicht ordnungsgemäß funktioniert, überprüfen Sie diese kurze Liste, bevor Sie ihn zu einem autorisierten TREVI-Servicecenter bringen.

Versuchen Sie auf keinen Fall, das Gerät selbst zu reparieren, da sonst die Garantie erlischt. Nur technische Hilfezentren von TREVI sind berechtigt, Arbeiten an diesem Fernseher durchzuführen.

Fehlen eines Bildes

- Überprüfen Sie das korrekte Einstecken des SCART-Kabels.
- Überprüfen Sie das korrekte Einstecken des HDMI-Kabels.
- Überprüfen Sie das korrekte Einstecken des Composite-Audio/Video-Kabels.

Kein Ton

- Stellen Sie sicher, dass die MUTE-Funktion nicht aktiviert ist.
- Stellen Sie die Lautstärke ein.

Die Fernbedienung funktioniert nicht

- Ersetzen Sie die Batterien

Die Befehle reagieren nicht

- Trennen Sie das Gerät 30 Sekunden lang vom Netzteil, um einen Reset durchzuführen.

13 DTECHNISCHE DATEN

General

- Stromversorgung 110-240V ~ 50/60Hz
- Verbrauch 10W
- Videosystem PAL - NTSC
- Laserwellenlänge 650nm, 780nm
- S/N-Verhältnis ≥ 60 dB
- Audiodynamikbereich ≥ 60 dB
- Videoausgang 1.0V(P-P). 75 Ω
- Audioausgang (analoges Audio) 2.0V(rms)
- Abmessungen 225x200x45mm
- Gewicht 692g

Video/Audio

- Unterstützte Formate DVD, DVD+R/RW, DVD-R/RW, VCD, HDCD, SVCD, CD, CD+R/RW, CD-R/RW
- Videoformate 16:9 - 4:3
- Audiofrequenzbereich DVD: 20Hz-20KHz (48KHz PCM)
20Hz ~ 44KHz (96KHz PCM)
CD: 20Hz ~ 20KHz



PRECAUCIÓN

PELIGRO DE DESCARGA
ELÉCTRICA NO EXPONGA
LLUVIA Y HUMEDAD



ATENCIÓN: NO ABRA EL APARATO. DENTRO NO HAY CONTROLES MANIPULABLES POR EL USUARIO O PIEZAS DE REPUESTO. PARA TODAS LAS OPERACIONES DE SERVICIO, CONTACTE CON UN CENTRO DE SERVICIO TREVI AUTORIZADO



VOLTAJE PELIGROSO

Este símbolo en la parte posterior del aparato y en este manual indica la presencia de componentes de alto voltaje dentro de este aparato, no lo abra para evitar el riesgo de descarga eléctrica.



PRECAUCIÓN

Este símbolo en la parte posterior del aparato y en este manual indica la presencia de importantes instrucciones de seguridad para su uso. Léalos detenidamente antes de usar el aparato.



ADVERTENCIAS EN EL LÁSER

Este dispositivo está equipado con un sistema de lectura con rayo láser. Aunque el láser es de baja potencia y con un dispositivo de seguridad que evita que funcione con la puerta abierta, cumpla escrupulosamente las siguientes advertencias:

- NO LLEVE EL OJO AL LENTE LÁSER CON EL APARATO ABIERTO, PELIGRO DE INYECCIÓN DE LA RED.
- NO INTENTE DESMONTAR O MANIPULAR LA UNIDAD LÁSER, PELIGRO DE ABSORCIÓN DE LA RADIACIÓN.



ADVERTENCIAS EN EL LÁSER

Este símbolo indica que este aparato contiene un producto láser de clase 1. El rayo láser puede producir radiación dañina si está en contacto directo con el cuerpo humano.

1 PRÓLOGO

¡Gracias por comprar este electrodoméstico!

Antes de usar el producto, lea atentamente el siguiente manual de usuario.

- Asegúrese de que el aparato no esté dañado, en este caso contacte al vendedor.
- Verifique que todos los accesorios estén presentes.
- No abra el aparato: en el interior no hay controles controlables por el usuario ni piezas de repuesto. Para todas las operaciones, comuníquese con un Centro de servicio autorizado de Trevi.
- Guarde el siguiente manual de usuario.

2 PRECAUCIONES DE SEGURIDAD

Este aparato es un instrumento electrónico de alta precisión, por lo tanto, evite usarlo en los siguientes casos:

- Cerca de campos magnéticos.
- Cerca de fuentes de calor como calentadores y estufas.
- En lugares muy húmedos como baños, piscinas, etc.
- En lugares muy polvorientos.
- En lugares sujetos a fuertes vibraciones.
- No acerque su oído al altavoz durante las fases de ajuste y ajuste de volumen, y en particular para mantener el volumen al mínimo en la fase de encendido.
- Coloque el aparato de modo que siempre haya suficiente espacio en sus lados para la libre circulación de aire (al menos 5 cm).
- Si los líquidos penetran dentro del aparato, desconecte inmediatamente el enchufe de la toma de corriente y lleve el aparato al centro de servicio TREVÍ autorizado más cercano.
- Antes de recargar el aparato, compruebe siempre que los cables de alimentación y conexión estén instalados correctamente.
- No se deben colocar fuentes de llamas descubiertas, como velas encendidas, sobre el aparato.
- El electrodoméstico no debe exponerse a goteos o salpicaduras de agua y no deben colocarse objetos llenos de líquido, como jarrones, sobre el electrodoméstico.
- Guarde este manual para referencia futura.

CUIDADO Y MANTENIMIENTO

Para la limpieza, recomendamos el uso de un paño suave ligeramente humedecido. Evitar solventes o sustancias abrasivas.

IMPORTANTE

Este dispositivo está diseñado para uso doméstico no profesional. La buena construcción de este aparato garantiza un funcionamiento perfecto durante mucho tiempo. Sin embargo, en caso de que surjan inconvenientes, es aconsejable consultar con el Centro de servicio autorizado TREVÍ más cercano.

TREVÍ aplica una política de investigación y desarrollo continuo. Por lo tanto, los productos pueden tener características diferentes de las descritas.

3 CUIDADO Y MANTENIMIENTO

- Desenchufe el aparato antes de limpiarlo.
- No use solventes o líquidos, solo un paño suave y seco.
- a buena construcción de este aparato garantiza un funcionamiento perfecto durante mucho tiempo. Sin embargo, en caso de que surjan inconvenientes, es aconsejable consultar al Centro de servicio autorizado de Trevi más cercano.

4 DENTRO DEL PAQUETE

Reproductor de DVD



Mando a distancia



Manual de usuario



5 DESCRIPCIÓN DE LOS COMANDOS DEL REPRODUCTOR DE DVD

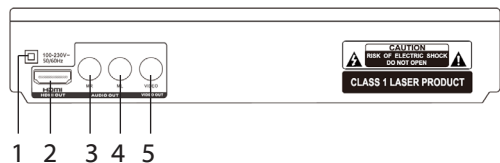

1. Cable de CA
2. Salida HDMI
3. Salida derecha de audio
4. Salida izquierda de audio
5. Salida de video

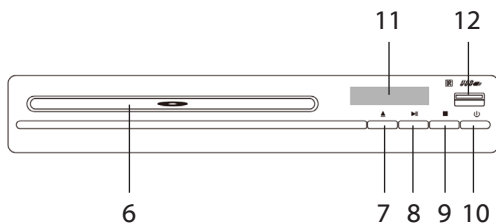

6. Compartimento del disco
7. Botón ▲, abrir/cerrar el compartimento de CD/DVD
8. Botón ▶||, reproducir/pausar reproducción
9. Botón ■, deteniendo la reproducción.
10. Botón ⏻, encendido / apagado
11. Pantalla LED
12. Entrada USB

6 MANDO A DISTANCIA

6.1 INSTALACIÓN

- Abra el compartimento de la batería en la parte posterior del control remoto.
- Inserte 2 baterías de tamaño AAA (no suministradas) asegurándose de respetar la polaridad y las señales de guía dentro del compartimento de la batería.



- Cierre el compartimento de la batería.

Para evitar fugas de la batería y el consiguiente daño al control remoto, asegúrese de instalarlas correctamente y no instalar diferentes tipos de baterías (viejas y nuevas, alcalinas y de zinc-carbono, etc.). Retire las baterías del control remoto si no lo va a usar por períodos prolongados.

6.2 DESCRIPCIÓN DEL MANDO A DISTANCIA

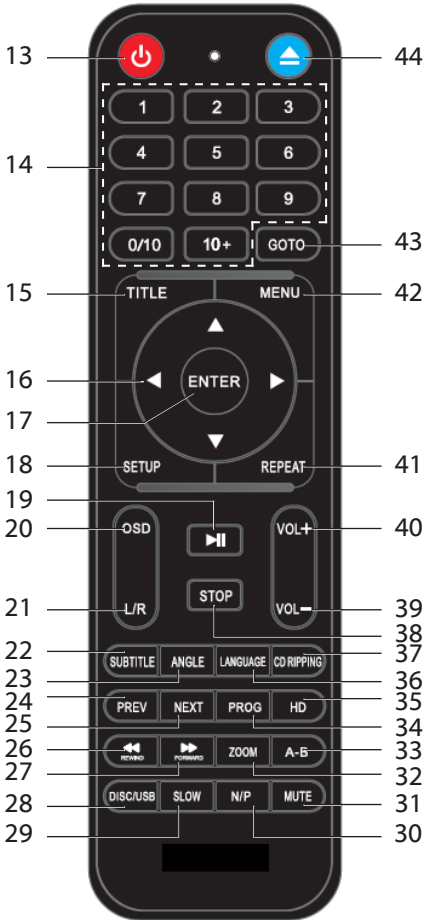

- 13. Botón , para encender/apagare el reproductor de DVD.
- 14. Teclado numérico, para introducir dígitos numéricos.
- 15. Botón TITLE, para activar los títulos de DVD (solo si está configurado).
- 16/17. Flecha de navegación + ENTER, le permite moverse por los menús y confirmar/activar el elemento del menú seleccionado.
- 18. Botón SETUP, le permite entrar y salir del menú de configuración.
- 19. Botón , le permite pausar y reanudar la reproducción que se esté visualizando.
- 20. Botón OSD, información de menús en pantalla.
- 21. Botón L/R, le permite activar solo el canal de audio derecho, o solo el izquierdo o ambos.
- 22. Botón SUBTITLE, le permite hacer visibles los subtítulos contenidos en la reproducción.
- 23. Botón ANGLE, le permite activar la vista de múltiples ángulos del disco DVD (solo si está configurado).
- 24. Botón PREV, salta al capítulo/pista anterior en el disco DVD/CD.
- 25. Botón NEXT, salta al siguiente capítulo/pista en el disco DVD/CD.
- 26. Botón REV , retroceso rápido.
- 27. Botón FWD , avance rápido.
- 28. Botón DVD/USB, le permite seleccionar entre reproducir a través de DVD o el entrada USB.
- 29. Botón SLOW, le permite visualizar la reproducción lentamente.
- 30. Botón N/P, le permite seleccionar el sistema de video de PAL, NTSC y AUTO.

- 31. Botón MUTE, le permite quitar el sonido a la reproducción.
- 32. Botón ZOOM, le permite ampliar las imágenes.
- 33. Botón A-B, para crear un bucle repetitivo en una sección específica de un DVD/CD cargado.
- 34. Botón PROG, para activar la programación de reproducción de DVD/CD.
- 35. Botón HD, para elegir los siguientes niveles de resolución de la salida HDMI.
- 36. Botón LANGUAGE, para seleccionar el idioma deseado.
- 37. Botón CD RIPPING.
- 38. Botón , para detener el DVD.
- 39/40. Teclas VOL+/VOL-, le permite ajustar el volumen del reproductor DVD.
- 41. Botón REPEAT, le permite seleccionar entre los distintos modos de repetición.
- 42. Botón MENU, ejecuta el menú del disco DVD/CD.
- 43. Botón GO TO, le permite ir a un título en particular, carpeta o tiempo de la reproducción.
- 44. Botón , le permite abrir/cerrar la bandaja extraíble del DVD para introducir el disco DVD/CD.

7 INSTALACIÓN Y CONEXIONES

7.1 REPRODUCTOR DE DVD - CONEXIÓN DE TV

Conexión del reproductor de DVD a un televisor para reproducción de audio/video.

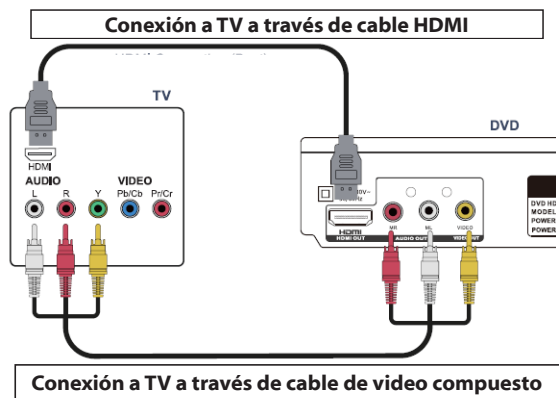

- Use un cable HDMI para conectar la salida HDMI (2) a una entrada HDMI en un televisor;
- Ajuste la configuración de entrada de los televisores conectados para que coincida con la entrada utilizada en el paso anterior;
- Presione el botón HD en el control remoto para ajustar la resolución de la pantalla.

O

- Use la salida de video compuesto para enviar video desde el reproductor de DVD a la televisión; Use la salida de audio estéreo RCA para enviar audio desde el reproductor de DVD a la televisión;



- Requiere un cable de video RCA; requiere un cable de audio RCA;
- Use el cable de video RCA para conectar la salida de video compuesto a una entrada de video compuesto en un televisor; Use el cable de audio RCA para conectar la salida de audio estéreo RCA a una entrada de audio estéreo RCA en un televisor;
- Ajuste la configuración de entrada de los televisores conectados para que coincida con la entrada utilizada en el paso anterior.

NOTE:

- La conexión a utilizar depende del terminal de entrada TV/monitor.
- No utilice todas las conexiones a la vez, de lo contrario la imagen se verá afectada.
- Solo la conexión física se ajusta a la configuración de video puede producir la imagen normal.

8 OPERACIONES PRELIMINARES

8.1 ENCENDIDO/APAGADO

- Conecte el cable de alimentación(1) a una toma de corriente;
- Presione el botón  (1) en el control remoto para encender el aparato;
- Presione el botón  (1) en el control remoto nuevamente para activar el modo de espera.

8.2 AJUSTE DE VOLUMEN

- Presione los botones VOL+/VOL-(40/39) en el control remoto para aumentar/disminuir el volumen.

8.3 FUNCIÓN MUTE

Le permite silenciar completamente el audio de su reproductor.

- Presione el botón MUTE(31) en el control remoto, "MUTE" aparece en la pantalla y el audio está silenciado;
- Presione el botón MUTE(31) en el control remoto por segunda vez para restaurar el audio.

9 REPRODUCTOR DE DVD

Los controles en la parte frontal del dispositivo tienen la misma función que los del control remoto.

9.1 REPRODUCCIÓN DE UN DISCO DVD

DISCO DVD

- Encienda el reproductor;
- Abra el compartimento del disco con el botón de apertura ▲ (7)
- Inserte un disco DVD con los títulos hacia arriba;
- Cierre el compartimento del disco, la palabra "Cargando..." aparece en la pantalla para indicar la carga del disco;
- El DVD se reproducirá automáticamente.

9.2 FUNCIONES PRINCIPALES

REPRODUCCIÓN DE DETENCIÓN

- Presione el botón ■ (38) una vez para detener la reproducción temporalmente.
- Presione el botón PLAY ►|| button(19) para reanudar la reproducción del disco.
- Presione el botón ■ (38) dos veces para detener la reproducción de forma permanente.
- Presione el botón PLAY ►|| button(19) para reanudar la reproducción del disco desde el principio.

BÚSQUEDA RÁPIDA

- Presione el botón FWD ►► (27) para avanzar rápidamente las imágenes;
- Presione el botón REV ◀◀ (26) para retroceder rápidamente las imágenes;
- Cada vez que se presiona el botón, la velocidad aumenta;
- Los indicadores numéricos en la pantalla indican la velocidad (x2 - x4 - x8 - x20);
- Para volver a la reproducción normal, presione el botón PLAY ►|| (19).

SALTAR AL VIDEO/CAPÍTULO/ANTERIOR/PISTA SIGUIENTE

- Presione el botón PREV(24) para ir al video/capítulo/imagen anterior y el botón NEXT(25) para ir al siguiente video/capítulo/imagen.

9.3 FUNCIONES DE REPRODUCCIÓN

FUNCIÓN LENTA

- Presione el botón SLOW(29) para ralentizar la reproducción;
- Cada vez que se presiona el botón, la velocidad disminuye;
- Los indicadores numéricos en la pantalla indican la velocidad (x1/2 - x1/3 - x1/4 - x1/5 - x1/6 - x1/7).
- Presione el botón PLAY ►|| (19) para volver a la reproducción normal.

FUNCIÓN SEARCH

- Presione el botón GO TO(43) para buscar una película en particular que esté viendo;
- Seleccione el capítulo con el teclado numérico(14) y presione el botón ENTER (17) para confirmar. La reproducción comenzará automáticamente.

FUNCIÓN REPEAT

- Presione el botón REPEAT(41) una vez para repetir el mismo capítulo continuamente, la palabra "capítulo" aparece en la pantalla.
- Presione el botón REPEAT(41) una segunda vez para repetir el mismo título continuamente, la palabra "título" aparece en la pantalla.
- Presione el botón REPEAT(41) por tercera vez para repetir todo el disco continuamente, la palabra "todo" aparece en la pantalla.
- Para desactivar la función de repetición, presione el botón REPEAT(41), por cuarta vez, la palabra "OFF" aparece en la pantalla.

FUNCIÓN A-B

- Presione el botón A-B(33) or primera vez para seleccionar un punto de partida, la palabra "A-" se muestra en la pantalla;
- Presione el botón A-B(33) una segunda vez para seleccionar un punto de llegada, la palabra "A-B" se muestra en la pantalla;
- El jugador repite continuamente el pasaje entre los puntos A y B;
- Presione el botón A-B(33) por tercera vez para volver a la reproducción normal, a palabra "Cancelar A-B" aparece en la pantalla.

FUNCIÓN ZOOM

- Presione el botón ZOOM(32) para ampliar la imagen que se muestra en la pantalla;
- Los indicadores numéricos en la pantalla indican el tamaño de la imagen (2X - 3X - 4X - 1/2X - 1/3X - 1/4X - Zoom off);
- Para volver a la reproducción normal, presione el botón ZOOM(32) en secuencia hasta que aparezca la palabra "Zoom off" en la pantalla.

Nota: Para mover el zoom a una imagen más grande, use las teclas de navegación ▲ ▼ ◀ ▶ .

FUNCIÓN ANGLE

- Si el disco está configurado para la visualización de múltiples ángulos (consulte el paquete del disco para asegurarse de ello) presione el botón ANGLE(23) para cambiar a un ángulo de visión diferente;
- Aparece una indicación de los diversos puntos de vista disponibles en la pantalla (1,2,3, etc.).

FUNCIÓN SUBTITLE

- Si el disco está preparado para subtítulos (consulte el paquete del disco para asegurarse) presione el botón SUBTITLE(22) para seleccionar el que desee;
- La indicación de idioma aparece en la pantalla (por ejemplo 1 - 2 - 3 - 4);
- Para desactivar esta función, presione el botón SUBTITLE(22) en secuencia, hasta que aparezca el mensaje "Off" en la pantalla.

FUNCIÓN OSD

- Presione el botón OSD(20) en secuencia para ver los datos relacionados con el título/capítulo, el tiempo transcurrido/restante y la configuración de audio/video de la película directamente en la pantalla.
- Para salir de la función OSD, presione el botón OSD(20) en secuencia hasta que los datos desaparezcan en la pantalla.

FUNCIÓN TITLE

- Si el disco está diseñado para esta función (consulte el paquete del disco para asegurarse) presione el botón TITLE(15) para mostrar el menú de títulos del disco DVD

FUNCIÓN MENU

- Presione el botón MENÚ(42) en el control remoto para cambiar a ver el menú principal de la película en cualquier momento.

FUNCIÓN PROGRAM

Esta función le permite ver su película en DVD de acuerdo con un cronograma que usted mismo configuró.

- Presione el botón PROG(34), aparecerá un menú en la pantalla donde puede ingresar capítulos y títulos de la película que está viendo;
- Seleccione la línea en la que desea establecer el capítulo y el título con las teclas ▲ ▼ y confirme con la tecla ENTER(17);

- Primero seleccione el título y luego el capítulo con el teclado numérico(14);
- Proceda con el segundo y tercer punto hasta llegar a las líneas a programar;
- Para activar la función de programación, seleccione el elemento *PLAY* y confirme con la tecla *ENTER*(17). La lectura comenzará automáticamente de acuerdo con la secuencia de las líneas programadas;
- Para cancelar la programación, presione el botón *PROG*(34), seleccione *CLEAR* y presione el botón *PROG*(34) para volver a la reproducción normal.

ROTACIÓN DE IMAGEN

Si es un disco, las imágenes pueden seleccionar cuatro modos de transformación diferentes: "Especular izquierda / derecha", "Especular arriba / abajo", "Girar en sentido antihorario" y "Girar en sentido horario". Estas funciones solo pueden configurarse durante la visualización normal de una fotografía y restablecerse cuando cambia a ver una nueva fotografía. Para seleccionar los diferentes modos de transformación, use las teclas de navegación ▲ ▼ ◀ ▶ :

- | | |
|-------------|--------------------------------|
| ALTO ▲ | - Especular alto/bajo |
| ABAJO ▼ | - Especular izquierda/derecha |
| IZQUIERDA ◀ | - Rotar en sentido antihorario |
| DERECHA ▶ | - Rotar en sentido horario |

10 USO DE ENTRADA USB

PRECAUCIÓN:

Inserte un dispositivo USB, única y exclusivamente con el lector apagado. Una vez insertado, encienda el reproductor.

Si inserta un dispositivo USB con el lector encendido, es posible que la unidad no lo reconozca y, por lo tanto, no funcione.

- Conecte el dispositivo USB a la toma USB(12).
- Encienda el reproductor.
- Presione el botón *DVD/USB*(28) y espere a que se reconozca el dispositivo hasta que aparezca la pantalla con el contenido de la memoria USB; seleccione el archivo que desea reproducir.

Para todas las funciones de reproducción, consulte los párrafos 9.2 y 9.3.

NOTA:

Es posible que el lector no admita algunos dispositivos equipados con una toma USB, esto se debe a la incompatibilidad de algunos procesadores.

11 CONFIGURACIÓN DE DVD

- Presione la tecla *SETUP*(18) para ingresar al menú principal.

Para ingresar a los submenús, presione la tecla ▼ .

Para salir de los submenús, presione la tecla ◀ .

Para navegar dentro de los submenús, presione las teclas ▲ ▼ .

Para confirmar el elemento seleccionado, presione la tecla *ENTER*(17).

PÁGINA GENERAL DE CONFIGURACIÓN

AJUSTE SYSTEMA

Systema TV: Le permite configurar el sistema de video. Puede elegir entre: NTSC, PAL, PAL 60, AUTO.

HD output: para configurar la resolución de video, hay tres resoluciones (720p, 1080i, 1080P).

Video: Elemento activo solo si se selecciona HD OFF en Salida HD.

Solo se puede seleccionar CVBS.

Tipo TV: Puede elegir entre 4:3 PS (Pan & Scan), 4:3 LB (LetterBox), 16:9.

Contraseña: permite la configuración de una nueva contraseña. La contraseña predeterminada de fábrica es **0000**.

Clasificar: Los DVD se pueden codificar según su contenido con un nivel de 8 (película para adultos, que contiene escenas de violencia y/o sexo) a 1 (película para todos).

La codificación puede afectar a todo el disco o solo a algunas escenas contenidas en ellos, a veces hay escenas alternativas disponibles para aquellos con contenido no apto para menores.

Es el fabricante del disco quien decide si implementar el nivel de codificación y en qué nivel.

El reproductor se puede configurar en un nivel del 1 al 8.

Cuando se establece un nivel en el reproductor, solo se reproducen los discos y las escenas con un nivel de codificación igual o superior al establecido.

De fábrica: devuelve los valores de la configuración a la configuración de fábrica.

AJUSTE LANG

Idioma OSD: Le permite cambiar el idioma predeterminado del menú principal (OSD).

Idioma de audio: Le permite cambiar el idioma de escucha predeterminado del DVD (consulte el paquete del disco para asegurarse).

Subtítulos idioma: Le permite activar los subtítulos para personas con discapacidad auditiva si están disponibles en el DVD que se está reproduciendo (consulte el paquete del disco para asegurarse).

Idioma del Menú: Le permite cambiar el idioma predeterminado del menú del DVD (consulte el paquete del disco para asegurarse).

AJUSTE AUDIO

Salida audio: le permite configurar el modo de salida de audio. Es posible elegir entre:

Análogo: Salida de audio digital deshabilitada.

Spdif RAW

Spdif PCM

HDMI audio: puede elegir entre AUTO y PCM.

Tecla: le permite ajustar el nivel de tono.

VIDEO SETUP

Brightness: le permite configurar el brillo de la pantalla.

Contrast: le permite configurar el contraste de la pantalla.

Hue: le permite configurar el tono de la pantalla.

Saturation: le permite configurar la saturación de la pantalla.

Sharpness: le permite configurar la nitidez de la pantalla a través de tres niveles preestablecidos: Alto, Medio, Bajo.

AJUSTE BOCINAS

Downmix: le permite configurar el modo de salida de audio estéreo del reproductor. Puedes elegir entre:

IZQ/DER: salida mono en los altavoces.

Estéreo: salida estéreo en altavoces.

AJUSTE DIGITAL

Modo OP:

- LÍNEA SALIDA: Las señales de entrada están comprimidas linealmente y el volumen es más bajo. Preferiría elegir el ajuste LINE OUT por la noche.

- MODO RF: El volumen es más alto y se adapta al uso diurno.

Rango dinámico: cuando elija el modo SALIDA DE LÍNEA, seleccione RANGO DINÁMICO para ajustar la relación de compresión y podrá obtener diferentes efectos. Cuando ajuste a FULL, la relación de compresión se ajustará al nivel más bajo. Cuando el ajuste está desactivado, la relación de compresión se establecerá en el nivel más bajo.

IZQ+DER: puede configurar el modo de salida de audio para el canal izquierdo o derecho. Hay cuatro modos: ESTÉREO, MONO IZQ, MONO DER y MIX MONO.

12 PROBLEMAS Y SOLUCIONES

Si su reproductor de DVD no funciona correctamente, consulte esta breve lista antes de llevarla a un centro de servicio TREVI autorizado.

En cualquier caso, no intente reparar el aparato usted mismo, esto anularía la garantía. Solo los centros de asistencia técnica de TREVI están autorizados para realizar trabajos en este televisor.

Ausencia de imagen

- Compruebe la inserción correcta del cable SCART.
- Compruebe la inserción correcta del cable HDMI.
- Compruebe la inserción correcta del cable de audio/video compuesto.

Ausencia de sonido

- Compruebe que la función MUTE no esté activada.
- Ajuste el volumen.

El control remoto no funciona.

- Reemplace las baterías

Los comandos no responden

- Desenchufe el dispositivo de la fuente de alimentación durante 30 segundos para realizar un reinicio.

13 DATOS TÉCNICOS

General

- | | |
|-------------------------------------|--------------------|
| ▪ Fuente de alimentación | 110-240V ~ 50/60Hz |
| ▪ Consumo | 10W |
| ▪ Sistema de video | PAL - NTSC |
| ▪ Longitud de onda láser | 650nm, 780nm |
| ▪ Relación señal/ruido | ≥60 dB |
| ▪ Rango dinámico de audio | ≥60 dB |
| ▪ Salida de video | 1.0V(P-P). 75Ω |
| ▪ Salida de audio (audio analógico) | 2.0V(rms) |
| ▪ Dimensiones | 225x200x45mm |
| ▪ Peso | 680g |

Audio/Video

- | | |
|--------------------------------|---|
| ▪ Formatos compatibles | DVD, DVD+R/RW, DVD-R/RW, VCD, HDCD, SVCD, CD, CD+R/RW, CD-R/RW |
| ▪ Formatos de video | 16:9 - 4:3 |
| ▪ Rango de frecuencia de audio | DVD: 20Hz-20KHz (48KHz PCM)
20Hz ~ 44KHz (96KHz PCM)
CD: 20Hz ~ 20KHz |



INFORMAZIONI AGLI UTENTI ai sensi del Decreto Legislativo N° 49 del 14 Marzo 2014

“Attuazione della Direttiva 2012/19/UE sui rifiuti di apparecchiature elettriche ed elettroniche (RAEE)”

Il simbolo del cassonetto barrato riportato sull'apparecchiatura indica che il prodotto alla fine della propria vita utile deve essere raccolto separatamente dagli altri rifiuti. L'utente dovrà, pertanto, conferire l'apparecchiatura integra dei componenti essenziali giunta a fine vita agli idonei centri di raccolta differenziata dei rifiuti elettronici ed elettrotecnici, oppure riconsegnarla al rivenditore al momento dell'acquisto di nuova apparecchiatura di tipo equivalente, in ragione di uno a uno, oppure 1 a zero per le apparecchiature aventi lato maggiore inferiore a 25 cm. L'adeguata raccolta differenziata per l'avvio successivo dell'apparecchiatura dimessa al riciclaggio, al trattamento e allo smaltimento ambientale compatibile contribuisce ad evitare possibili effetti negativi sull'ambiente e sulla salute e favorisce il riciclo dei materiali di cui è composta l'apparecchiatura. Lo smaltimento abusivo del prodotto da parte dell'utente comporta l'applicazione delle sanzioni amministrative di cui al D.Lgs n. Decreto Legislativo N° 49 del 14 Marzo 2014.



Precautions for correct disposal of the product.

The symbol shown on the equipment indicates that waste must be disposed of in “separate collection” and so the product must not be disposed of together with urban waste.

The user must take the product to special “separate waste collection centres” provided by local government, or deliver it to the retailer against the purchase of a new product.

Separate collection of waste and subsequent treatment, recycling and disposal operations promotes the production of equipment with recycled materials and limits negative effects on the environment and on health caused by improper handling of waste.

Illegal disposal of the product leads to the enforcement of administrative penalties.



Recommandations pour l'élimination correcte du produit.

Le symbole figurant sur l'appareil indique que le produit fait l'objet d'une “collecte séparée”. C'est pourquoi, le produit ne doit pas être éliminé avec les déchets urbains.

L'utilisateur doit remettre le produit auprès de “décharges spécialisées de collecte séparée” prévues par les autorités locales, ou bien le rendre au revendeur quand il achètera un nouvel appareil équivalent.

La collecte séparée du produit et les opérations successives de traitement, recyclage et élimination favorisent la production d'appareils composés par des matériaux recyclés ainsi que permettent d'éviter des effets négatifs sur l'environnement et sur la santé des personnes suite à une gestion impropre du déchet. Toute élimination abusive du produit entraîne l'application de sanctions administratives.



Hinweise zur ordnungsgemäßen Entsorgung des Produkts.

Das auf dem Gerät angebrachte Symbol weist darauf hin, dass das Altgerät “getrennt zu sammeln” ist und das Produkt daher nicht zusammen mit dem Gemeindeabfall entsorgt werden darf.

Der Benutzer muss das Produkt zu den entsprechenden, von der Gemeindeverwaltung eingerichteten “Wertstoffsammelstellen” bringen oder dem Händler beim Kauf eines neuen Produkts übergeben.

Die getrennte Müllsammlung und anschließende Aufbereitung, Wiederverwertung und Entsorgung fördern die Herstellung von Geräten unter Verwendung wiederverwerteter Materialien und vermindern die negativen Auswirkungen auf die Umwelt und Gesundheit in Folge einer falschen Müllverwaltung. Die widerrechtliche Entsorgung des Produkts führt zur Auferlegung von Verwaltungsstrafen.



■ Advertencias para la correcta eliminación del producto.

El símbolo que aparece en el aparato indica que el residuo debe ser objeto de “recogida selectiva” por tanto el producto no se debe eliminar junto con residuos urbanos.

El usuario deberá entregar el producto a los “centros de recogida selectiva” creados por las administraciones municipales o bien al distribuidor cuando adquiera un nuevo producto.

La recogida selectiva del residuo y las sucesivas operaciones de tratamiento, recuperación y eliminación favorecen la fabricación de aparatos con materiales reciclados y limitan los efectos negativos en el medio ambiente y la salud causados por una gestión incorrecta del residuo.

La eliminación abusiva del producto da lugar a la aplicación de sanciones administrativas.



■ Advertências para a correcta demolição do produto.

O símbolo indicado na aparelhagem indica que o resíduo deve ser objecto de “recolha separada” portanto o produto não deve ser desmontado junto dos resíduos urbanos.

O utilizador deverá entregar o produto nos apropriados “centros de recolha diferenciada” predispostos pelas administrações comunais, ou entregá-lo ao revendedor em troca de uma compra de um novo produto.

A recolha diferenciada do resíduo e as sucessivas operações de tratamento, recuperação e desmantelamento favorecem a produção de aparelhagens com materiais reciclados e limitam os efeitos negativos no ambiente e na saúde causados por uma gestão imprópria do resíduo.

O desmantelamento abusivo do produto comporta a aplicação de sanções administrativas.



■ Προειδοποιήσεις για τη σωστή διάθεση του προϊόντος.

Το σύμβολο που απεικονίζεται επάνω στη συσκευή υποδεικνύει ότι το απόβλητο πρέπει να αποτελέσει αντικείμενο “χωριστής συλλογής” ως εκ τούτου το προϊόν δεν πρέπει να διατίθεται μαζί με τα αστικά απόβλητα.

Ο χρήστης θα πρέπει να παραδώσει το προϊόν στα ειδικά “κέντρα διαφοροποιημένης συλλογής” που έχουν διευθετηθεί από τις δημοτικές διοικήσεις, ή να το παραδώσει στο κατάστημα πώλησης με την αγορά ενός νέου προϊόντος.

Η διαφοροποιημένη συλλογή του αποβλήτου και οι ακόλουθες επεμβάσεις επεξεργασίας, ανάκτησης και διάθεσης βοηθούν την παραγωγή συσκευών με ανακυκλωμένα υλικά και περιορίζουν τις αρνητικές επιπτώσεις για το περιβάλλον και την υγεία που προκαλούνται από την ακατάλληλη διαχείριση του αποβλήτου.

Η αυθαίρετη διάθεση του προϊόντος συνεπάγεται την εφαρμογή διοικητικών κυρώσεων.

DICHIARAZIONE DI CONFORMITÀ UE SEMPLIFICATA

Il fabbricante TREVI dichiara che il tipo di apparecchiatura DVMI 3580 HD è conforme alla direttiva 2014/53/UE.

Il testo completo della dichiarazione di conformità EU è disponibile al seguente indirizzo Internet:

<https://www.trevi.it/dms/zidi/TREVI/DOCDVMI3580HD.pdf>

SIMPLIFIED EU DECLARATION OF CONFORMITY

Hereby TREVI Spa declares that equipment type DVMI 3580 HD is in compliance with directive 2014/53/EU.

The full text of the EU declaration of conformity is available at the following internet address:

<https://www.trevi.it/dms/zidi/TREVI/DOCDVMI3580HD.pdf>



- EN** If you will not find your language on the instruction manual, please go on our website www.trevi.it to find it
- FR** Si vous ne trouverez pas votre langue sur le mode d'emploi, veuillez vous visiter sur notre site Web www.trevi.it de le trouver
- DE** Wenn Sie Ihre Sprache auf die Bedienungsanleitung nicht finden, gehen Sie bitte auf unsere Webseite www.trevi.it zu finden
- ES** Si no encuentras tu idioma en el manual de instrucciones, por favor vaya a nuestra página web www.trevi.it se encuentra
- PT** Se você não vai encontrar sua língua sobre o manual de instruções, por favor, vá em nosso site www.trevi.it para encontrá-lo



Trevi S.p.A.

Strada Consolare Rimini-San Marino, 62

47924 Rimini (RN) Italy

Tel. 0541/756420 - Fax 0541/756430

www.trevi.it - e-mail: info@trevi.it



Made in China