

Register Now 
www.delonghi.com/register

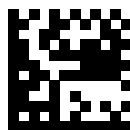

E032 Series

FORNO ELETTRICO
ELECTRIC OVEN
FOUR ÉLECTRIQUE
ELEKTROBACKOFEN
ELEKTRISCHE OVEN
HORNO ELÉCTRICO
FORNO ELÉTRICO
ΗΛΕΚΤΡΙΚΟΣ ΦΟΥΡΝΟΣ
ЭЛЕКТРИЧЕСКАЯ ДУХОВКА
VILLANYSÜTŐ
ELEKTRICKÁ TROUBA
ELEKTRICKÁ RÚRA
PIEKARNIK ELEKTRYCZNY
ELEKTRISK OVN
ELEKTRISK UGN
ELEKTRISK OVN
SÄHKÖUUNI
ELEKTRIČNA PEČNICA
ELEKTRIČNA PEČ
ЭЛЕКТРИЧЕСКА ФУРНА
CUPTOR ELECTRIC
ELEKTRIKLI FIRIN
ЭЛЕКТР ПЕШ
فرن برقی
فرن كهربائي



DeLonghi

IT

pag. 4

EN

page 7

FR

page 10

DE

S. 13

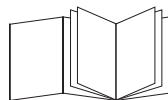
**NL**

pag. 16

ES

pág. 19

PT

pág. 22

EL

σελ. 25

RU

стр. 28

HU

old. 31

CS

str. 34

SK

str. 37

PL

str. 40

NO

sid. 43

SV

sid. 46

DA

sid. 49

FI

siv. 52

HR

str. 55

SL

sid. 58

BG

стр. 61

RO

pag. 64

TR

say. 67

KZ

70 бет.

AR

4

FA

1

ELECTRICAL CONNECTION (UK ONLY)

A) If your appliance comes fitted with a plug, it will incorporate a 13 Amp fuse. If it does not fit your socket, the plug should be cut off from the mains lead, and an appropriate plug fitted, as below.

WARNING: Very carefully dispose of the cut off plug after removing the fuse: do not insert in a 13 Amp socket elsewhere in the house as this could cause a shock hazard.

With alternative plugs not incorporating a fuse, the circuit must be protected by a 15 Amp fuse. If the plug is a moulded-on type, the fuse cover must be re-fitted when changing the fuse using a 13 Amp Asta approved fuse to BS 1362. In the event of losing the fuse cover, the plug must NOT be used until a replacement fuse cover can be obtained from your nearest electrical dealer. The colour of the correct replacement fuse cover is that as marked on the base of the plug.

B) If your appliance is not fitted with a plug, please follow the instructions provided below:

WARNING - THIS APPLIANCE MUST BE EARTHED IMPORTANT

The wires in the mains lead are coloured in accordance with the following code:

Green and yellow:	Earth
Blue:	Neutral
Brown:	Live

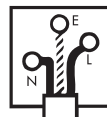

As the colours of the wires in the mains lead may not correspond with the coloured markings identifying the terminals in your plug, proceed as follows:

The green and yellow wire must be connected to the terminal in the plug marked with the letter E or the earth symbol  or coloured green or green and yellow.

The blue wire must be connected to the terminal marked with the letter N or coloured black.

The brown wire must be connected to the terminal marked with the letter L or coloured red.

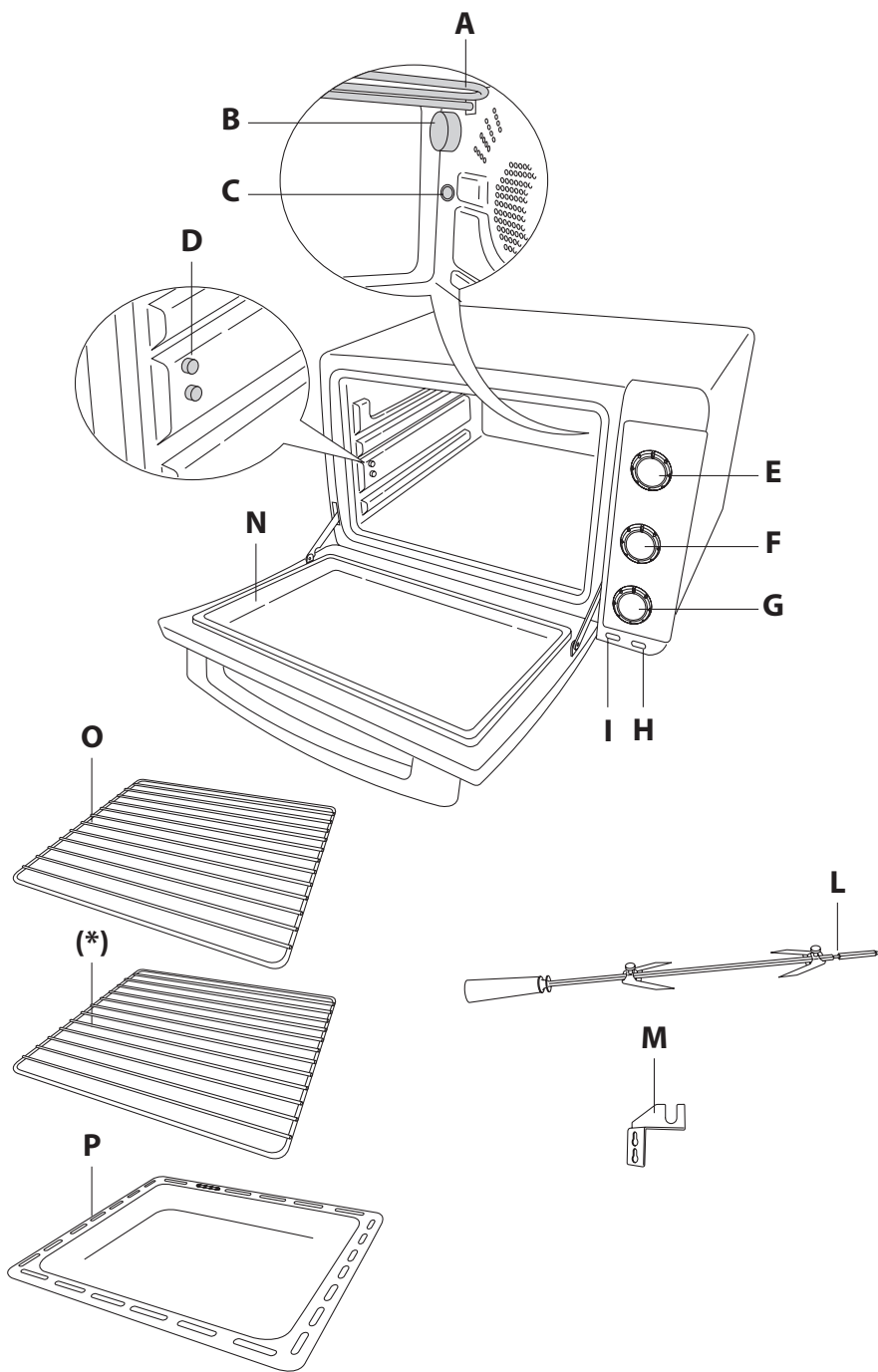

Descrizione apparecchio

- A Resistenza superiore
- B Luce interna (Solo in alcuni modelli)
- C Sede per girarrosto (Solo in alcuni modelli)
- D Ganci per supporto spiedo (Solo in alcuni modelli)
- E Manopola termostato
- F Manopola timer
- G Manopola selettore funzioni
- H Spia verde °C
- I Spia rossa ON
- L Spiedo (Solo in alcuni modelli)
- M Supporto spiedo (Solo in alcuni modelli)
- N Porta in vetro
- O Griglia - (*) Solo in alcuni modelli
- P Leccarda

Dati tecnici

Tensione: 220-240 V ~ 50-60Hz max 16A
Potenza assorbita: 2000 W o 2200 W
Dimensioni LxHxP: 530 x 340 x 450
Peso: 14,5 kg

Funzioni



FUNZIONE GIRARROSTO ideale per cotture allo spiedo
(solo in alcuni modelli)



FUNZIONE GRATIN ideale per gratinare i cibi
(solo in alcuni modelli)



FUNZIONE GRILL ideale per la grigliatura dei cibi



FUNZIONE FORNO TRADIZIONALE ideale per tutte le
cotture tradizionali



FUNZIONE SCONGELAMENTO ideale per lo scongelamento di tutti i prodotti
(solo in alcuni modelli)



HEAT CONVECTION ideale per una cottura più rapida ed omogenea
(solo in alcuni modelli)



FUNZIONE VENTILATA ideale per una cottura più omogenea
(solo in alcuni modelli)



MANTENERE I CIBI IN CALDO (70°C-80°C)

Spie



la spia rossa ON si illumina quando il forno è acceso



la spia verde °C si illumina quando il forno raggiunge la temperatura impostata

Avvertenze di sicurezza

Leggere attentamente tutte le istruzioni prima di utilizzare l'apparecchio. Conservare queste istruzioni



Nota Bene:

Questo simbolo evidenzia consigli ed informazioni importanti per l'utente.

- Prima di utilizzare il forno per la prima volta, togliere tutto il contenuto cartaceo interno come cartoni di protezione, libretti, sacchetti in plastica, ecc.
- L'apparecchio deve essere posto ad una distanza di almeno 20cm dalla presa elettrica dove esso verrà collegato.
- Prima del primo utilizzo, fare funzionare l'apparecchio a vuoto, con termostato al massimo, per almeno 15 minuti per eliminare l'odore di nuovo ed un po' di fumo dovuto alla presenza di sostanze protettive applicate alle resistenze prima del trasporto. Durante questa operazione aereare la stanza.
- Lavare con cura tutti gli accessori prima dell'utilizzo.
- Per impostare tempi inferiori a 20 minuti, ruotare prima la manopola del timer fino a fondo scala, poi posizionarla sul tempo desiderato.



Attenzione!

La mancata osservanza può essere o è causa di lesioni o di danni all'apparecchio.

- Questo forno è stato progettato per cuocere cibi. Non deve essere utilizzato per altri scopi e non deve essere modificato o manomesso in alcun modo.
- Una volta estratto l'apparecchio dall'imballo, verificare la porta e la sua integrità. Essendo la porta in vetro e, quindi, fragile, è consigliabile richiederne la sostituzione qualora risultasse visibilmente scheggiata, rigata o graffiata. Inoltre, durante l'utilizzo dell'apparecchio, le operazioni di pulizia e gli spostamenti, evitare di sbattere la porta, di urtarla violentemente e di versare liquidi freddi sul vetro quando l'apparecchio è caldo.
- Posizionare l'apparecchio su un piano orizzontale ad una altezza di almeno 85 cm., fuori dalla portata dei bambini.
- L'apparecchio può essere utilizzato anche da bambini di età superiore agli 8 anni e da persone con ridotte capacità psico-fisico-sensoriali o con esperienze e conoscenze insufficienti, purché attentamente sorvegliate e istruite su come utilizzare in modo sicuro l'apparecchio.

recchio e sui pericoli che ciò comporta. Sorvegliare i bambini assicurandosi che non giochino con l'apparecchio. Le operazioni di pulizia e manutenzione non possono essere eseguite dai bambini, a meno che abbiano più di 8 anni e siano costantemente sorvegliati.

- Tenere l'apparecchio e il cavo di alimentazione lontano dalla portata dei bambini di età inferiore agli 8 anni.

- Non spostare l'apparecchio mentre è in funzione.
- Non utilizzare l'apparecchio se:
 - Il suo cavo di alimentazione è difettoso
 - L'apparecchio è caduto o presenta dei danni visibili o delle anomalie di funzionamento. In questi casi, per evitare qualsiasi rischio, l'apparecchio deve essere portato al centro di assistenza post-vendita più vicino.
- Non posizionare l'apparecchio nelle vicinanze di fonti di calore.
- Non utilizzare l'apparecchio come fonte di calore.
- Non mettere mai della carta, del cartone o della plastica all'interno dell'apparecchio e non posare mai niente al di sopra dello stesso (utensili, griglie, altri oggetti).
- Non introdurre niente nelle bocchette di ventilazione. Non ostruirle.
- Questo forno non è stato concepito per l'incasso.
- Una volta aperta la porta, non appoggiarvi mai oggetti pesanti, tegami bollenti o contenitori. Non tirare la maniglia verso il basso.
- Ogni utilizzo professionale, non appropriato o non conforme alle istruzioni per l'uso non impegna né la responsabilità, né la garanzia del fabbricante.
- Questo apparecchio è destinato esclusivamente all'uso domestico. Non è previsto l'uso in: ambienti adibiti a cucina per il personale di negozi, uffici e altre aree di lavoro, agriturismi, hotel, motel e altre strutture ricettive, affitta camere.
- Quando non lo si usa e comunque prima di pulirlo, scollegare sempre l'apparecchio.
- L'apparecchio non deve essere fatto fun-

zionare per mezzo di un timer esterno o con un sistema di comando a distanza separato.

- L'apparecchio deve essere posto e fatto funzionare con la parte posteriore accostata alla parete.
- Non usare parti metalliche spigolose o taglienti per pulire la teglia impastatrice per il pane.
- Prima della pulizia spegnere sempre l'apparecchio portando su '0' il timer e rimuovere la spina dalla presa di corrente.



Pericolo Scottature!

La mancata osservanza può essere o è causa di scottature o di ustioni.

- Quando l'apparecchio è in funzione, la temperatura della porta e delle superfici esterne accessibili può essere molto elevata. Utilizzare sempre le manopole, le maniglie ed i pulsanti. Non toccare mai le parti metalliche o il vetro del forno. Utilizzare dei guanti se necessario.
- Questo apparecchio elettrico funziona a temperature elevate che possono provocare bruciature.
- Non sistemare mai dei prodotti infiammabili nelle vicinanze del forno o al di sotto del mobile su cui è posizionato.
- Non fare funzionare mai l'apparecchio al di sotto di un mobile pensile o di uno scaffale o in vicinanza di materiali infiammabili come tende, tendine serrande, ecc.
- **Se dovesse succedere che il cibo o altre parti del forno prendano fuoco, non tentare mai di spegnere le fiamme con dell'acqua. Tenere la porta chiusa, staccare la spina e soffocare le fiamme con un panno umido.**



Pericolo!

La mancata osservanza può essere o è causa di lesioni da scossa elettrica con pericolo per la vita.

- **Prima di inserire la spina nella presa di corrente, verificare che:**
 - **La tensione di rete corrisponda al valore indicato nella targhetta caratteristiche.**
 - **La presa di corrente abbia una portata di 16A e sia**

dotata di filo di terra.

La casa costruttrice declina ogni responsabilità nel caso questa norma antinfortunistica non venga rispettata.

- Non lasciare pendere il cavo di alimentazione ed evitare che tocchi le parti calde del forno. Non scollegare mai l'apparecchio tirando il cavo di alimentazione.
- Se si vuole utilizzare una prolunga, verificare che sia in buono stato, munita di una spina con messa a terra e con un cavo conduttore di sezione come minimo uguale a quella del cavo di alimentazione fornito con l'apparecchio.
- Al fine di evitare ogni rischio di scossa elettrica, non immergere mai in acqua o in un altro liquido il cavo di alimentazione, la spina dello stesso o l'insieme dell'apparecchio.
- Se il cavo di alimentazione è danneggiato, esso deve essere sostituito dal costruttore o dal suo servizio assistenza tecnica o comunque da una persona con qualifica simile, in modo da prevenire ogni rischio.
- Per la sicurezza personale, non smontare mai l'apparecchio da soli; rivolgersi sempre ad un centro di assistenza autorizzato.



Questo prodotto è conforme al Regolamento (CE) N. 1935/2004 riguardante i materiali e gli oggetti destinati a venire a contatto con i prodotti alimentari.

Smaltimento



Non smaltire l'apparecchio insieme ai rifiuti domestici ma consegnarlo ad un centro di raccolta differenziata e riciclaggio autorizzato.

Per maggiori indicazioni riguardanti le varie funzioni e tabelle di cottura, fare riferimento alle immagini a pagina 79-92.









Description of appliance

- A Top element
- B Internal light (certain models only)
- C Spit roast housing (certain models only)
- D Spit support hooks (certain models only)
- E Thermostat dial
- F Timer dial
- G Mode selector
- H Green °C light
- I Red ON light
- L Spit (certain models only)
- M Spit support (certain models only)
- N Glass door
- O Wire rack - (*) certain models only
- P Drip pan





Technical specification

Voltage: 220-240 V ~ 50-60Hz max 16A
Absorbed power: 2000 W o 2200 W
Size LxHxP: 530 x 340 x 450
Weight: 14.5 kg

Functions

-  SPIT ROAST FUNCTION ideal for spit roasting (*certain models only*)
-  GRATIN FUNCTION ideal for browning food (*certain models only*)
-  GRILL FUNCTION ideal for grilling food
-  TRADITIONAL OVEN FUNCTION ideal for all types of traditional cooking
-  DEFROSTING FUNCTION ideal for defrosting all products (*certain models only*)
-  HEAT CONVECTION ideal for quicker more even cooking (*certain models only*)
-  FAN FUNCTION ideal for more even cooking (*certain models only*)
-  KEEPING FOOD WARM (70°C-80°C)

Indicator lights

-  ON  the red ON light comes on when the oven is on
-   the green °C light comes on when the oven reaches the required temperature

Important safeguards

Read all the instructions carefully before using the appliance. Keep these instructions.

Please note:

This symbol identifies important advice or information for the user.

- Before using the oven for the first time, remove any paper and other material inside the oven such as protective cardboard, booklets, plastic bags, etc.
- The appliance must be kept at a distance of at least 20 cm from the mains power socket to which it is connected.
- Before using for the first time, operate the oven empty with the thermostat at maximum for at least 15 minutes to eliminate the “new” smell and any smoke caused by the presence of protective substances applied to the heating elements before transport. Ventilate the room.
- Wash all accessories thoroughly before use.
- To set times less than 20 minutes, first turn the timer dial all the way round, then back to the desired time.

Important!

Failure to observe the warning could result in injury or damage to the appliance.

- This oven is designed to cook food. It must never be used for other purposes, modified or tampered with in any way.
- When you have unpacked the appliance, make sure the door is undamaged and working correctly. The door is made from glass and is therefore fragile. If it is visibly chipped, scored or scratched, it should be replaced. While using, cleaning or moving the appliance, avoid slamming or knocking the door violently. Do not pour cold liquid onto the glass while the appliance is hot.
- Place the appliance on a horizontal surface at a height of at least 85 cm and out of reach of children.
- This appliance can be used by children aged from 8 years and above and persons with reduced physical, sensory or mental capabilities or lack of experience and knowledge if they have been given supervision or instruction concerning use of the appliance in a safe way and understand the hazards involved. Children should be supervised

to ensure that they do not play with the appliance.

Cleaning and user maintenance shall not be made by children, unless they are more than eight years old and under constant supervision.

- Keep the appliance and power cable away from children under eight years of age.
- Do not move the appliance while in use.
- Do not use the appliance if:
 - The power cable is faulty
 - the appliance has been dropped, is visibly damaged or malfunctions. In these cases, to avoid all risk take the appliance to your nearest authorised customer services.
- Never position the appliance near heat sources.
- Do not use the appliance as a heat source.
- Never place paper, cardboard or plastic inside the oven and never rest anything on top of the appliance (utensils, wire racks, other objects).
- Never insert anything into the ventilation openings. Make sure they are unobstructed.
- This oven is not designed for built-in installation.
- Do not rest heavy objects, boiling pans or containers on the open door.
Do not pull the handle downwards.
- Professional or inappropriate use, or failure to observe the instructions absolves the manufacturer from all responsibility and invalidates the guarantee.
- This is a household appliance only.
It is not intended to be used in: in staff kitchen areas in shops, offices and other working environments; farm houses; by clients in hotels, motels and other residential type environments; bed and breakfast type environments.
- When not in use and before cleaning, always unplug the appliance.
- The appliance must not be operated by a timer or a separate remote control system.
- The appliance must be placed and operated with the back

next to the wall.

- Do not use pointed or sharp metal objects to clean the bread pan.
- Before cleaning, always turn the appliance off by setting the timer to "0" and unplugging it from the mains socket.



Danger of burns!

Failure to observe the warning could result in scalds or burns.

- When in operation, the door and accessible external surfaces could become very hot.

Always use the knobs, handles and buttons.

Never touch metal parts or the glass.

Use oven gloves if necessary.

- This electrical appliance operates at high temperatures which could cause burns.
- Do not leave inflammable products near the oven or under the work surface where it is located.
- Never operate the appliance under a wall cupboard or shelf or near inflammable materials such as curtains, blinds, etc.
- **If food or other parts of the oven catch fire, never try and put out the flames with water. Close the door, unplug from the mains and smother the flames with a damp cloth.**



Danger!

Failure to observe the warning may result in life threatening injury by electric shock.

- **Before plugging into the mains, make sure that:**
 - **The mains voltage corresponds to the voltage indicated on the rating plate.**
 - **The mains socket has a minimum rating of 16A and an earth wire.**
- **The manufacturer declines all liability in the event that this important accident-prevention rule is not respected.**
- Do not let the power cable dangle and avoid touching hot parts of the oven.
Never unplug the appliance by pulling on the power cable.
- If you intend to use an extension, make sure it is in good condition, that the plug is earthed and that the cross

section of the wires is at least equal to that of the power cable provided with the appliance.

- To avoid all risk of electric shock, never immerse the power cable, plug or appliance itself in water.
- If the power cable is damaged, it must be replaced by the manufacturer, the manufacturer's customer services or a qualified electrician in order to eliminate all risk.
- For your personal safety, never take the appliance to pieces on your own. Always contact Customer Services.



This appliance conforms to EC Regulation 1935/2004 on materials and articles intended to come into contact with food.

Disposal



The appliance must not be disposed of with household waste, but taken to an authorised waste separation and recycling centre.

For more information regarding the various functions and cooking tables, refer to the images on page 79-92

Description appareil

- A Résistance supérieure
- B Éclairage interne (seulement sur certains modèles)
- C Logement pour tournebroche (seulement sur certains modèles)
- D Crochets de support de la broche (seulement sur certains modèles)
- E Bouton thermostat
- F Bouton minuterie
- G Bouton Sélecteur fonctions
- H Voyant vert °C
- I Voyant rouge MARCHÉ
- L Broche (seulement sur certains modèles)
- M Support de broche (seulement sur certains modèles)
- N Porte en verre
- O Grille - (*) seulement sur certains modèles
- P Lèchefrite

Caractéristiques techniques

Tension: 220-240 V ~ 50-60Hz max 16A

Puissance absorbée: 2000 W o 2200 W

Dimensions LxHxP: 530 x 340 x 450

Poids: 14,5 kg

Fonctions



FUNCTION TOURNEBROCHE idéale pour les cuissons à la broche (seulement sur certains modèles)



FUNCTION GRATIN idéale pour gratiner les aliments (seulement sur certains modèles)



FUNCTION GRILL idéale pour griller les aliments



FUNCTION FOUR TRADITIONNEL idéale pour toutes les cuissons traditionnelles



FUNCTION DÉCONGÉLATION idéale pour décongeler tous les produits (seulement sur certains modèles)



HEAT CONVECTION idéale pour une cuisson plus rapide et homogène (seulement sur certains modèles)



FUNCTION VENTILÉE idéale pour une cuisson plus homogène (seulement sur certains modèles)



MAINTIEN AU CHAUD (70°C-80°C)

Voyants lumineux

ON



le voyant rouge ON s'allume lorsque le four est allumé

°C



le voyant vert °C s'allume lorsque le four atteint la température définie

Consignes de sécurité

Lire soigneusement ce mode d'emploi avant d'utiliser l'appareil. Conservez ce mode d'emploi



Nota Bene:

Ce symbole souligne des conseils et des informations importantes pour l'utilisateur.

- Avant la première utilisation, retirez tous les papiers, cartons de protection, livrets, sacs en plastique etc qui se trouvent dans le four.
- L'appareil doit être placé à 20 cm au moins de la prise électrique sur laquelle il est branché.
- Avant la première utilisation, faites fonctionner l'appareil à vide, thermostat au maximum, pendant au moins 15 minutes pour éliminer l'odeur de neuf et éventuellement la fumée due aux graisses de protection appliquées sur les résistances avant le transport. Pendant cette opération, aérez la pièce.
- Lavez soigneusement tous les accessoires avant l'utilisation.
- Pour programmer des temps inférieurs à 20 minutes, tourner d'abord le bouton minuterie à fond puis la positionner sur le temps souhaité.



Attention !

Le non-respect peut être ou est la cause de blessures ou de dommages pour l'appareil.

- Ce four est destiné à la cuisson des aliments. Il ne doit pas être utilisé pour un autre usage et il ne doit en aucun cas être modifié ni transformé.
- Après avoir déballé l'appareil, vérifiez que la porte n'est pas endommagée. La porte est en verre, elle est donc fragile. Il est conseillé de la faire remplacer si elle est ébréchée, fêlée ou rayée. Pendant l'utilisation, le nettoyage et les déplacements de l'appareil, évitez de claquer la porte, de la heurter violemment et de verser des liquides froids sur le verre chaud de l'appareil.
- Posez l'appareil sur un plan horizontal à une hauteur de 85 cm au moins, hors de la portée des enfants.
- L'appareil peut être utilisé par des enfants de plus de 8 ans et par des personnes ayant des capacités mentales, physiques et sensorielles réduites, une expérience ou des connaissances insuffisantes.

fisantes, pourvu qu'ils soient attentivement surveillés, qu'ils sachent l'utiliser en toute sécurité et qu'ils soient informés des dangers qu'il comporte. Surveillez les enfants pour vous assurer qu'ils ne jouent pas avec l'appareil. Le nettoyage et l'entretien ne peuvent pas être effectués par des enfants, sauf s'ils ont plus de 8 ans et qu'ils sont constamment surveillés.

- Ne laissez pas l'appareil et son cordon à la portée des enfants de moins de 8 ans.

- Ne déplacez pas l'appareil pendant qu'il est en marche.
- N'utilisez pas l'appareil si :
 - Son cordon d'alimentation est défectueux
 - L'appareil est tombé ou s'il présente des dégâts visibles ou des anomalies de fonctionnement.

Le cas échéant, afin d'éviter tout risque, faites-le vérifier par le Centre de Service Après-vente le plus proche.

- N'installez pas l'appareil à proximité de sources de chaleur.
- N'utilisez pas l'appareil comme source de chaleur.
- Ne mettez jamais de papier, carton ou plastique dans le four et ne posez jamais rien dessus (ustensiles, grilles ou autres objets).
- N'introduisez rien dans les bouches de ventilation. Veillez à ne pas les obstruer.
- Ce four n'est pas conçu pour être encastré.
- Une fois la porte ouverte, n'y appuyez jamais des objets lourds, des casseroles ou récipients brûlants. Ne tirez pas la poignée vers le bas.
- La responsabilité du fabricant ne sera pas engagée en cas d'usage professionnel, non approprié ou non conforme au mode d'emploi, et la garantie sera annulée.
- Cet appareil est destiné à un usage exclusivement domestique.

Il n'est pas conçu pour travailler dans des les cuisines réservées au personnel des magasins, bureaux et autres environnement professionnels, dans les gîtes ruraux, hôtels, motels et autres

structures d'accueil, les meublés ou chambres d'hôtes.

- Débranchez toujours l'appareil avant de le nettoyer et lorsque vous ne l'utilisez pas.
- Ne pas faire fonctionner l'appareil à l'aide d'une minuterie ou d'un système de commande à distance séparés.
- L'appareil doit être installé dos au mur.
- Évitez de nettoyer le moule de pétrissage avec des objets métalliques pointus ou coupants.
- Éteignez toujours l'appareil en plaçant la minuterie sur « 0 » et débranchez la fiche de la prise après utilisation et avant tout nettoyage.

Danger Brûlures !

Risque de brûlures.

- Quand l'appareil est en marche, la température de la porte et la carrosserie peut être très élevée. Ne touchez que les boutons, les poignées et les touches. Ne touchez jamais les parties métalliques ni la vitre du four. Utilisez des gants isolants si nécessaire.
- Cet appareil électrique fonctionne à des températures élevées qui peuvent provoquer des brûlures.
- Ne rangez jamais de produits inflammables à proximité du four ni sous le meuble sur lequel il est posé.
- Ne faites jamais marcher l'appareil sous un meuble suspendu ou une étagère, ni à proximité de matières inflammables (tentures, rideaux, etc.)
- **Si les aliments ou d'autres pièces du four prennent feu, n'essayez surtout pas d'éteindre les flammes avec de l'eau. Laissez la porte fermée, débranchez l'appareil et étouffez les flammes avec un chiffon humide.**

Danger !

Le non-respect peut être ou est la cause de blessures par décharge électrique avec danger de mort.

- **Avant de brancher l'appareil, vérifiez que :**
 - **La tension de réseau correspond à celle indiquée**

sur la plaque signalétique.

- **La prise de courant peut supporter 16 A et qu'elle est munie d'une mise à la terre.**

Le fabricant décline toute responsabilité si l'installation n'est pas conforme aux normes de sécurité.

- Ne laissez pas pendre le câble d'alimentation et veillez à ce qu'il ne soit pas en contact avec les surfaces chaudes du four. Ne jamais tirer sur le cordon pour débrancher l'appareil.
- Si vous devez utiliser une rallonge, assurez-vous qu'elle est en bon état, que sa fiche est munie d'une mise à la terre et que la section du conducteur est au moins égale à celle du câble d'alimentation fourni avec l'appareil.
- Afin d'éviter tout risque d'électrocution, ne plongez jamais le câble d'alimentation, la fiche ou l'appareil dans l'eau ou tout autre liquide.
- Si le câble d'alimentation est endommagé, le faire remplacer par le fabricant, un centre service agréé ou par un professionnel qualifié afin d'éviter tout risque.
- Pour votre sécurité personnelle, ne démontez jamais l'appareil vous-même ; adressez-vous toujours à un centre de service agréé.



Ce produit est conforme au Règlement (CE) N. 1935/2004 concernant les matériaux et objets destinés à entrer en contact avec des denrées alimentaires

Mise au rebut



Ne jetez pas l'appareil avec les déchets domestiques, mais portez-le à un centre de collecte sélective agréé.

Pour de plus amples informations concernant les différentes fonctions et les tableaux de cuisson, consulter les images à la page 79-92









Gerätebeschreibung

- A Heizelement Oberhitze
- B Innenbeleuchtung (nur bei einigen Modellen)
- C Aufnahmestelle für den Drehstab (nur bei einigen Modellen)
- D Haken für den Grillspieß (nur bei einigen Modellen)
- E Temperaturregler
- F Timer-Regler
- G Funktionswahlschalter
- H Grüne Kontrollleuchte °C
- I Rote Kontrollleuchte ON
- L Grillspieß (nur bei einigen Modellen)
- M Halterung Grillspieß (nur bei einigen Modellen)
- N Glastür
- O Grillrost - (*) nur bei einigen Modellen
- P Fettpfanne





Technische Daten

Spannung: 220-240 V ~ 50-60Hz max 16A
Leistungsaufnahme: 2000 W o 2200 W
Maße LxHxT: 530 x 340 x 450
Gewicht: 14,5 kg

Funktionen

-  FUNKTION BRATSPIESS ideal für das Braten am Spieß
(nur bei einigen Modellen)
-  FUNKTION GRATIN ideal für das Gratinieren von Gerichten
(nur bei einigen Modellen)
-  FUNKTION GRILL ideal für das Grillen von Gerichten
-  FUNKTION TRADITIONELLER BACKOFEN ideal für alle traditionellen Zubereitungen
-  FUNKTION AUFTAUEN ideal für das Auftauen von allen Produkten
(nur bei einigen Modellen)
-  HEAT CONVECTION ideal für schnelleres und gleichmäßigeres Garen
(nur bei einigen Modellen)
-  UMLUFTFUNKTION ideal für gleichmäßigeres Garen
(nur bei einigen Modellen)
-  WARMHALTEN VON SPEISEN (70°C-80°C)

Kontrollleuchten

- ON 
 Die rote Kontrollleuchte ON schaltet sich ein, wenn der Backofen eingeschaltet ist
-  °C
 Die grüne Kontrollleuchte °C schaltet sich ein, wenn

der Backofen die eingestellte Temperatur erreicht hat

Sicherheitshinweise

Lesen Sie vor dem Gebrauch des Gerätes alle Anweisungen aufmerksam durch. Diese Anleitungen aufbewahren

 **Merke:**

Dieses Symbol weist auf Ratschläge und wichtige Informationen für den Benutzer hin.

- Vor der ersten Inbetriebnahme des Ofens entfernen Sie bitte das darin enthaltene Papiermaterial, wie z.B. Schutzkartons, Beiblätter, Plastiktüten, usw.
- Das Gerät muss in einem Abstand von mindestens 20 cm von der Steckdose aufgestellt werden, an die es angeschlossen wird.
- Zur Beseitigung des Geruchs nach »Neuem« und des Rauchs, der auf das Vorhandensein von Schutzsubstanzen zurückzuführen sind, die vor dem Transport auf die Heizelemente aufgetragen wurden, das Gerät vor der ersten Inbetriebnahme mindestens 15 Minuten lang mit auf Höchstposition gestelltem Thermostat leer laufen lassen. Den Raum während dieses Vorgangs gut lüften.
- Waschen Sie alle Zubehörteile vor dem Gebrauch sorgfältig ab.
- Um Zeiten von weniger als 20 Minuten einzustellen, drehen Sie zuerst den Timer-Regler bis zum Skalenendwert, dann positionieren Sie ihn auf die gewünschte Zeit.

 **Achtung!**

Die Nichteinhaltung kann zu Verletzungen oder Beschädigungen am Gerät führen.

- Dieser Backofen wurde für die Zubereitung von Nahrungsmitteln konzipiert. Er darf für keine anderen Zwecke eingesetzt und in keiner Weise geändert bzw. umgerüstet werden.
- Nach Entfernen des Verpackungsmaterials die Türklappe auf Unversehrtheit überprüfen. Da die Türklappe aus Glas und folglich zerbrechlich ist, ist es empfehlenswert, diese ersetzen zu lassen, falls sie sichtbare Beschädigungen, Risse oder Kratzer aufweist. Solange das Gerät noch heiß ist, sollten außerdem während des Gebrauchs, der Reinigungsarbeiten und bei Transport, das Zuschlagen und starkes Anstoßen der Türklappe sowie der Kontakt mit kalten Flüssigkeiten vermieden werden.
- Stellen Sie das Gerät auf einer mindestens 85 cm hohen waagrechten Fläche und außerhalb der Reichweite von Kindern auf.
- Das Gerät darf auch von Kindern ab

acht Jahren und von Personen mit körperlichen, geistigen oder sensorischen Behinderungen, oder von Personen, die nicht mit dem Betrieb des Gerätes vertraut sind, betrieben werden, unter der Voraussetzung, dass sie beaufsichtigt und über den sicheren Gebrauch des Gerätes, sowie die damit verbundenen Gefahren aufgeklärt werden.

Dafür sorgen, dass Kinder nicht mit dem Gerät spielen.

Reinigungs- und Instandhaltungsarbeiten dürfen nicht von Kindern vorgenommen werden, es sei denn sie sind älter als acht Jahre und werden dabei ständig beaufsichtigt.

- Halten Sie das Gerät und das Netzkabel außerhalb der Reichweite von Kindern unter acht Jahren.
 - Das Gerät nicht transportieren, während es in Betrieb ist.
 - Verwenden Sie das Gerät nicht, wenn:
 - das Netzkabel beschädigt ist
 - das Gerät heruntergefallen ist oder sichtbare Schäden bzw. Betriebsstörungen aufweist. In diesem Fall ist das Gerät zur nächsten Kundendienststelle zu bringen, um jedes Risiko für Sie auszuschließen.
 - Stellen Sie das Gerät nicht in der Nähe von Wärmequellen auf.
 - Verwenden Sie das Gerät nicht als Wärmequelle.
 - Niemals Papier, Karton oder Plastik in den Backofen legen und nichts darauf ablegen (Utensilien, Roste oder andere Gegenstände).
 - Stecken Sie nichts in die Abluftdüsen. Diese niemals stopfen.
 - Dieser Backofen ist nicht zum Einbau geeignet.
 - Keine schweren Gegenstände, heiße Töpfe oder Behälter auf der offenen Türklappe absetzen. Den Griff nicht nach unten ziehen.
 - Jeder professionelle, unsachgemäße oder nicht mit den Gebrauchsanweisungen übereinstimmende Gebrauch befreit den Hersteller von jeglicher Haftung und den Ga-

rantieleistungen.

- Dieses Gerät ist ausschließlich für den Hausgebrauch bestimmt. Der Gebrauch ist nicht vorgesehen in: Küchenbereichen für das Personal von Geschäften, Büros und an anderen Arbeitsplätzen sowie in Hotels und Gaststätten.
- Bei Nichtgebrauch und auf jeden Fall vor der Reinigung des Gerätes, dieses stets vom Stromnetz trennen.
- Das Gerät darf nicht über einen externen Timer oder mittels eines separaten Fernbedienungssystems betrieben werden.
 - Das Gerät muss mit zur Wand gerichteter Rückseite aufgestellt und betrieben werden.
 - Verwenden Sie zur Reinigung der Knetform keine spitzen oder scharfen Metallteile.
 - Vor der Reinigung den Timer auf '0' drehen, um das Gerät auszuschalten, und den Stecker aus der Steckdose ziehen.



Verbrennungsgefahr!

Die Nichtbeachtung kann Ursache von Verbürhungen oder Verbrennungen sein.

- Tür und Außenfläche können bei Betrieb des Gerätes sehr hohe Temperaturen erreichen. Verwenden Sie stets die Drehknöpfe und Tasten, und fassen Sie das Gerät stets an den Griffen an. Berühren Sie niemals die Metall- oder Glasteile des Backofens. Verwenden Sie gegebenenfalls Schutzhandschuhe.
- Dieses Elektrogerät funktioniert bei hohen Temperaturen, die Verbrennungen verursachen können.
 - Niemals entflammare Produkte in der Nähe des Backofens oder unter dem Möbel, auf dem er aufgestellt ist, aufbewahren.
 - Betreiben Sie das Gerät niemals unter Hängeschränken, Regalen oder in der Nähe von entflammaren Materialien, wie Vorhängen, Jalousien, usw.

- **Sollte es geschehen, dass Nahrungsmittel oder Bestandteile des Backofens Feuer fangen, niemals versuchen, die Flammen mit Wasser zu löschen. Backofentür geschlossen halten, Stecker ziehen und die Flammen mit einem feuchten Tuch ersticken.**



Gefahr!

Die Nichteinhaltung kann zu Verletzungen durch Stromschlag mit Lebensgefahr führen.

- **Vor dem Einstecken des Steckers in die Steckdose überprüfen Sie bitte, dass:**
 - **die Netzspannung dem auf dem Typenschild angegebenen Wert entspricht.**
 - **die Steckdose über eine Mindestleistung von mindestens 16A verfügt und mit einem Erdleiter ausgerüstet ist. Die Herstellerfirma übernimmt keine Haftung, falls diese Unfallverhütungsvorschrift nicht beachtet wird.**
- Lassen Sie das Netzkabel nicht herunter baumeln, und vermeiden Sie, dass es mit den heißen Teilen des Backofens in Berührung kommt. Niemals das Gerät durch Ziehen des Netzkabels vom Stromnetz trennen.
- Bei Verwendung eines Verlängerungskabels ist unbedingt zu überprüfen, dass es unversehrt und mit einem Stecker ausgerüstet ist, der über eine Erdung und ein Leitkabel verfügt; dieses muss mindestens den gleichen Querschnitt des dem Gerät mitgelieferten Netzkabels haben.
- Um jedes Risiko von Stromschlägen zu vermeiden, das Netzkabel, dessen Stecker oder das ganze Gerät selbst in Wasser oder andere Flüssigkeiten eintauchen.
- **Wenn das Stromkabel beschädigt ist, muss es vom Hersteller oder seinem technischen Kundendienst bzw. von einer Person mit einer gleichwertigen Qualifikation ersetzt werden, um jegliches Risiko auszuschließen.**
- Zur eigenen Sicherheit sollten Sie niemals selbst versuchen, das Gerät auseinander zu bauen; wenden Sie sich stets an eine autorisierte Kundendienststelle.

Entsorgung



Das Gerät nicht zusammen mit anderen Hausabfällen entsorgen, sondern einem Zentrum für offizielle Mülltrennung übergeben.

Für weitere Hinweise bezüglich der unterschiedlichen Funktionen und Gartabellen, auf die Abbildungen auf Seite 79-92 Bezug nehmen.



Dieses Produkt erfüllt die Anforderungen der Verordnung (EG) Nr. 1935/2004 über Materialien und Gegenstände, die dazu bestimmt sind, mit Lebensmitteln in Berührung zu kommen.

Beschrijving van het apparaat

- A Bovenste weerstand
- B Binnenverlichting (alleen bij sommige modellen)
- C Zitting voor draaispit (alleen bij sommige modellen)
- D Haken voor houder braadspit (alleen bij sommige modellen)
- E Thermostaatknop
- F Timerknop
- G Functiekeuzeknop
- H Groen controlelampje °C
- I Rood controlelampje ON
- L Braadspit (alleen bij sommige modellen)
- M Houder braadspit (alleen bij sommige modellen)
- N Glazen deur
- O Rooster - (*) alleen bij sommige modellen
- P Lekplaat

Technische gegevens

Spanning: 220-240 V ~ 50-60Hz max 16A
Stroomverbruik: 2000 W o 2200 W
Afmetingen LxHxD: 530 x 340 x 450
Gewicht: 14,5 kg

Functies

-  FUNCTIE DRAAISPIJT ideaal voor bereidingen met braadspit (alleen bij sommige modellen)
-  FUNCTIE GRATIN ideaal om voedsel te gratineren (alleen bij sommige modellen)
-  FUNCTIE GRILL ideaal voor het grillen van voedsel
-  FUNCTIE TRADITIONELE OVEN ideaal voor alle traditionele bereidingen
-  FUNCTIE ONTDOOIEN ideaal voor het ontdooien van alle producten (alleen bij sommige modellen)
-  HEAT CONVECTION ideaal voor een snellere en gelijkmatigere bereiding (alleen bij sommige modellen)
-  HETELUCHTFUNCTIE ideaal voor een gelijkmatigere bereiding (alleen bij sommige modellen)
-  VOEDSEL WARM HOUDEN (70°C-80°C)

Controlelampjes

-  ON  het rode controlelampje ON gaat branden wanneer de oven is ingeschakeld
-  °C  het groene controlelampje °C gaat branden wan-

neer de oven de ingestelde temperatuur bereikt

Veiligheidswaarschuwingen

Lees aandachtig alle gebruiksaanwijzingen alvorens het apparaat te gebruiken. Bewaar deze gebruiksaanwijzingen

Nota Bene:

Dit symbool duidt op belangrijke tips en informatie voor de gebruiker.

- Voordat u de oven voor de eerste keer gebruikt, dient u al het verpakkingsmateriaal, papier, beschermingskarton, handleidingen, plastic zakken, enz. uit de oven te verwijderen.
- Het apparaat moet op een afstand van minstens 20 cm worden geplaatst t.o.v. het stopcontact waarop het wordt aangesloten.
- Voordat u de oven voor de eerste keer gebruikt, dient u hem minstens 15 minuten met de thermostaat in de maximumstand te laten werken om de "nieuwgeur" te verwijderen, waarbij ook een beetje rook vrijkomt dat veroorzaakt wordt door de beschermende middelen die vóór het transport op de weerstanden zijn aangebracht. Lucht het vertrek tijdens deze handeling.
- Was alle accessoires zorgvuldig af alvorens ze te gebruiken.
- Om een tijd korter dan 20 minuten in te stellen, draai eerst de timerknop helemaal naar het begin en positioneer hem vervolgens op de gewenste tijd.

Attentie!

Veronachtzaming kan de oorzaak zijn van letsel aan personen of schade aan het apparaat.

- Deze oven is ontworpen voor het bereiden van voedsel. Hij mag niet gebruikt worden voor andere doeleinden en mag op geen enkele manier gewijzigd of eigenhandig gerepareerd worden.
- Controleer, zodra het apparaat uit de verpakking is gehaald, of de deur intact is. Aangezien de deur van glas is, en dus breekbaar is, wordt vervanging aangeraden als de deur zichtbare barsten, krassen of beschadigingen vertoont. Bovendien mag er tijdens het gebruik, de reiniging en de verplaatsing van het apparaat, niet met de deur worden gesmeten, er tegenaan worden gestoten of koude vloeistoffen op het glas geschonken worden terwijl het apparaat warm is.
- Zet het apparaat op een horizontaal werkvlak, op een hoogte van minstens 85 cm en buiten het bereik van kinderen.
- Het apparaat mag ook gebruikt worden

door kinderen ouder dan 8 jaar en personen met verstandelijke, lichamelijke en zintuiglijke beperkingen of met onvoldoende ervaring of kennis, mits ze onder streng toezicht staan en bekend zijn met het veilig gebruik van het apparaat en de risico's die eraan verbonden zijn. Houd toezicht op kinderen en zorg ervoor dat ze niet met het apparaat spelen. Reiniging en onderhoud mogen niet verricht worden door kinderen, tenzij ze ouder zijn dan 8 jaar en voortdurend onder toezicht staan.

- Houd het apparaat en netsnoer buiten het bereik van kinderen jonger dan 8 jaar.

- Verplaats het apparaat niet tijdens de werking.
- Gebruik het apparaat niet wanneer:
 - het netsnoer beschadigd is
 - het apparaat gevallen is, zichtbare schade vertoont of niet goed werkt. In deze gevallen dient u het apparaat naar het dichtstbijzijnde servicecentrum te brengen om elk risico te vermijden.
- Zet het apparaat niet vlakbij een warmtebron.
- Gebruik het apparaat niet als warmtebron.
- Doe nooit papier, karton of plastic in het apparaat en plaats er geen voorwerpen op (keukengerei, roosters, andere voorwerpen).
- Steek geen voorwerpen in de ventilatieopeningen. Dek deze niet af. Deze oven is niet ontworpen om ingebouwd te worden.
- Plaats nooit zware voorwerpen, warme pannen of schalen op de geopende deur. Trek de handgreep niet omhoog.
- Elk professioneel, oneigenlijk gebruik of gebruik dat niet conform de gebruiksaanwijzingen is, doet de aansprakelijkheid en de garantie van de fabrikant vervallen.
- Dit apparaat is uitsluitend bestemd voor huishoudelijke doeleinden. Gebruik in de volgende ruimten/situaties is niet voorzien: ruimten ingericht als

keuken voor het personeel van winkels, kantoren en andere werkzones, vakantieboerderijen, hotels, motels en andere logiesgelegenheden, kamerverhuurders.

- Wanneer het apparaat niet gebruikt wordt en alvorens het te reinigen, altijd eerst de stekker uit het stopcontact halen.
- Het apparaat mag niet werken door middel van een externe timer of een apart systeem voor afstandsbediening.
- Het apparaat moet met de achterkant tegen de wand worden gezet en ook in deze stand werken.
- Gebruik geen scherpe of snijdende metalen voorwerpen om het broodbakblik te reinigen.
- Schakel het apparaat vóór het reinigen altijd uit door de timer in de stand 0 te zetten en haal de stekker uit het stopcontact.



Gevaar brandwonden!

Veronachtzaming kan de oorzaak zijn of is de oorzaak van brandwonden of verbrandingen.

- Wanneer het apparaat in werking is, kan de temperatuur van de deur en de buitenste oppervlakken zeer hoog worden. Gebruik altijd de draaiknoppen, de handgrepen en de drukknoppen. Raak nooit de metalen delen of het glas van de oven aan. Gebruik indien nodig ovenwanten.
- Dit elektrische apparaat werkt bij hoge temperaturen die brandwonden kunnen veroorzaken.
- Plaats nooit brandbare producten in de buurt van de oven of onder het meubel waarop de oven staat.
- Laat het apparaat nooit werken onder een keukenkastje of een plank, of in de buurt van brandbaar materiaal zoals gordijnen, overgordijnen, enz.
- **Als voedsel of andere delen van de oven vlam mochten vatten, probeer dan nooit de vlammen**

met water te doven. Houd de deur gesloten, haal de stekker uit het stopcontact en doof de vlammen met een vochtige doek.



Gevaar!

Veronachtzaming kan de oorzaak zijn of is de oorzaak van letsels door elektrische schokken met gevaar voor het leven.

- **Alvorens de stekker in het stopcontact te steken, dient u na te gaan of:**
 - **De netspanning overeenkomt met de spanningswaarde aangeduid op het typeplaatje.**
 - **Het stopcontact een minimaal vermogen van 16A heeft en voorzien is van een aardleiding. De fabrikant wijst elke verantwoordelijkheid af indien dit veiligheidsvoorschrift niet in acht wordt genomen.**
- Laat het netsnoer niet hangen en zorg ervoor dat het niet in contact komt met de hete onderdelen van de oven. Koppel het apparaat nooit af door aan het netsnoer te trekken.
- Indien u gebruik wilt maken van een verlengsnoer, controleer dan of dit snoer in goede staat verkeert en voorzien is van een stekker met aarding en een geleidingskabel met een doorsnede die minstens gelijk is aan die van het netsnoer van het apparaat.
- Om elektrische schokken te voorkomen, mogen het netsnoer, de stekker of het hele apparaat nooit in water of een andere vloeistof ondergedompeld worden.
- Als het netsnoer beschadigd is, moet het vervangen worden door de fabrikant of zijn technische servicedienst of in elk geval door iemand met gelijke vakkennis, om elk risico te vermijden.
- Demonteer voor uw persoonlijke veiligheid nooit het apparaat alleen, maar wendt u zich altijd tot een erkend servicecentrum.



Dit product voldoet aan de Verordening (EG) nr. 1935/2004 inzake materialen en voorwerpen bestemd om met levensmiddelen in contact te komen

Verwerking



Het apparaat niet met het normale huisvuil vernietigen maar via een officieel centrum voor gescheiden vuilinzameling.

Raadpleeg de afbeeldingen op pagina 79-92 voor meer informatie over de verschillende functies en de bereidingstabellen.









Descripción del aparato

- A Resistencia superior
- B Luz interior (solamente en algunos modelos)
- C Alojamiento para asador rotativo (solamente en algunos modelos)
- D Ganchos para soporte espetón (solamente en algunos modelos)
- E Mando del termostato
- F Mando del timer
- G Mando del selector de funciones
- H Indicador luminoso verde °C
- I Indicador luminoso rojo ON
- L Espetón (solamente en algunos modelos)
- M Soporte espetón (solamente en algunos modelos)
- N Puerta de cristal
- O Parrilla - (*) solamente en algunos modelos
- P Bandeja

Datos técnicos

Tensión: 220-240 V ~ 50-60Hz max 16A
Potencia absorbida: 2000 W o 2200 W
Dimensiones LxHxP: 530 x 340 x 450
Peso: 14,5 kg

Funciones

-  FUNCIÓN ASADOR ROTATIVO ideal para la cocción con el espetón (solamente en algunos modelos)
-  FUNCIÓN GRATIN ideal para gratinar los alimentos (solamente en algunos modelos)
-  FUNCIÓN GRILL ideal para asar alimentos
-  FUNCIÓN HORNO TRADICIONAL ideal para todas las cocciones tradicionales
-  FUNCIÓN DESCONGELACIÓN ideal para descongelar todos los productos (solamente en algunos modelos)
-  HEAT CONVECTION ideal para una cocción más rápida y homogénea (solamente en algunos modelos)
-  FUNCIÓN VENTILADA ideal para una cocción más homogénea (solamente en algunos modelos)
-  MANTENER LOS ALIMENTOS CALIENTES (70°C-80°C)

Indicadores luminosos

ON  el indicador luminoso rojo ON se enciende cuando el horno está encendido

 el indicador luminoso verde °C se enciende cuando el horno alcanza la temperatura programada

Advertencias de seguridad

Lea detenidamente estas instrucciones antes de usar el aparato. Guarde estas instrucciones.

Nota:

Este símbolo indica consejos e información importantes para el usuario.

- Antes de utilizar el horno por primera vez, saque todo el material de papel, tal como cartones de protección, manuales, bolsas de plástico, etc.
- Sitúe el aparato a una distancia mínima de 20 cm del enchufe al que lo conectará.
- Antes de utilizar por primera vez el aparato, hágalo funcionar en vacío, con el termostato al máximo, durante 15 minutos por lo menos para eliminar el olor a "nuevo" y el humo provocado por la presencia de sustancias de protección, aplicadas en las resistencias antes del transporte. Ventile el ambiente durante esta operación.
- Lave con precaución todos los accesorios antes de utilizarlos.
- Para formular tiempos inferiores a 20 minutos gire antes el mando del timer hasta el fondo de la escala, luego póngalo en el tiempo deseado.

¡Atención!

El incumplimiento puede ser o es la causa de lesiones o de desperfectos al aparato.

- Este horno ha sido proyectado para la cocción de alimentos. No debe utilizarlo para otros fines ni modificarlo o alterarlo de ninguna forma.
- Después de desembalar el aparato, controle la puerta y su integridad. La puerta es de cristal por lo que es frágil, le aconsejamos solicitar su sustitución si resultase visiblemente astillada, rayada o arañada. Además, durante la utilización del aparato, las operaciones de limpieza y los desplazamientos, evite cerrar bruscamente la puerta, golpearla violentamente y derramar líquidos fríos sobre el cristal del aparato caliente.
- Coloque el aparato sobre una superficie horizontal a una altura de 85 cm por lo menos, fuera del alcance de los niños.
- El aparato puede ser utilizado también por niños mayores de 8 años y por personas con capacidades psicofísicas sen-

soriales disminuidas o con experiencia y conocimientos insuficientes si permanecen siempre vigilados atentamente y han sido instruidos sobre el uso seguro del aparato y sobre los riesgos derivados de éste. Vigile a los niños para asegurarse de que no jueguen con el aparato. Las operaciones de limpieza y mantenimiento no pueden ser realizadas por niños salvo cuando son mayores de 8 años y permanecen siempre vigilados.

- Mantenga el aparato y el cable de alimentación fuera del alcance de niños menores de 8 años.
- No cambie el aparato de sitio cuando esté encendido.
- No utilice el aparato si:
 - Su cable de alimentación está defectuoso.
 - Se le ha caído el aparato o si presenta desperfectos visibles o anomalías de funcionamiento. En estos casos, para evitar cualquier riesgo, lleve el aparato al centro de asistencia posventa más cercano.
- No coloque el aparato cerca de fuentes de calor.
- No utilice el aparato como fuente de calor.
- No ponga nunca papel, cartón o plástico dentro del aparato y no apoye nunca nada encima de éste (utensilios, parrillas, otros objetos).
- No introduzca nada por las boquillas de ventilación. No las obstruya.
- Este horno no se puede empotrar.
- No apoye objetos pesados, sartenes hirviendo o recipientes sobre la puerta abierta. No tire del asa hacia abajo.
- Cualquier utilización profesional, no apropiada o no conforme a las instrucciones para el uso no comprometerá la responsabilidad, ni la garantía del fabricante.
- Este aparato está destinado exclusivamente al uso doméstico. No se contempla el uso en: entornos usados como cocina para el personal de tiendas, oficinas y otras áreas de trabajo, casas rurales, hoteles, moteles y otras estruc-

turas de hospedaje, particulares que alquilan habitaciones.

- Cuando no lo use y de todas formas antes de limpiarlo, desenchufe siempre el aparato de la corriente.
- No haga funcionar el aparato con un timer externo o con un sistema de mando a distancia separado.
- El aparato debe situarse para funcionar con la parte trasera junto a la pared.
- No use partes metálicas puntiagudas o cortantes para limpiar el molde para el pan.
- Antes de limpiar el aparato, sitúe el timer en 0 y desenchúfelo de la corriente para apagarlo.

¡Peligro de quemaduras!

El incumplimiento puede ser o es la causa de quemaduras o de ustiones.

- Cuando el aparato está encendido, la temperatura de la puerta y de las superficies externas accesibles puede llegar a ser muy elevada. Utilice siempre los mandos, las asas y los pulsadores. No toque nunca las partes metálicas o el cristal del horno. Utilice guantes si es necesario.
- Este aparato eléctrico funciona a temperaturas altas que pueden provocar quemaduras.
- No guarde nunca productos inflamables cerca del horno o debajo del mueble sobre el que está colocado.
- No haga funcionar nunca el aparato situado debajo de un mueble colgante o de un estante o cerca de materiales inflamables tales como cortinas, visillos, persianas, etc.
- **Si un alimento u otras partes del horno prendiesen fuego, no intente nunca apagar las llamas con agua. Deje la puerta cerrada, desenchufe el aparato y sofoque las llamas con un paño húmedo.**

¡Peligro!

El incumplimiento puede ser o es la causa de lesiones provocadas por descargas eléctricas con peligro para la vida.

- **Antes de enchufar el aparato a la corriente compruebe que:**

- **La tensión de la red corresponde al valor indicado en la placa de las características.**
- **El enchufe de corriente tenga una capacidad mínima de 16A y esté equipado con un hilo de tierra. El fabricante declina cualquier responsabilidad si esta norma para la prevención de accidentes no es respetada.**
- No deje colgar el cable de alimentación y evite que entre en contacto con las partes calientes del horno. No desenchufe nunca el aparato tirando del cable de alimentación.
- Si quiere utilizar un alargador, compruebe que esté en buen estado, que tenga una clavija con puesta a tierra y un cable conductor de sección como mínimo igual a la del cable de alimentación suministrado con el aparato.
- Para evitar cualquier riesgo de descarga eléctrica, no sumerja nunca el cable de alimentación, la clavija de éste o el conjunto del aparato en el agua o en cualquier otro líquido.
- Si el cable de alimentación se estropea, debe ser sustituido por el fabricante o por su servicio de asistencia técnica o, en todo caso, por una persona con una cualificación similar para evitar cualquier riesgo.
- Para su seguridad personal, no desmonte nunca el aparato a solas; contacte siempre a un centro de asistencia autorizado.



Este producto es conforme al Reglamento (CE) Nº 1935/2004 sobre los materiales y objetos destinados a entrar en contacto con alimentos

Eliminación



No elimine el aparato junto a los residuos domésticos, ha de entregarlo a un centro oficial de recogida selectiva.

Para más indicaciones sobre las distintas funciones y tablas de cocción consulte las imágenes que figuran en la página 79-92









Descrição do aparelho

- A Resistência superior
- B Luz interna (apenas em alguns modelos)
- C Encaixe para espeto (apenas em alguns modelos)
- D Ganchos para suporte do espeto (apenas em alguns modelos)
- E Botão do termóstato
- F Botão do temporizador
- G Botão selector de funções
- H Indicador luminoso verde °C
- I Indicador luminoso vermelho ON
- L Espeto (apenas em alguns modelos)
- M Suporte do espeto (apenas em alguns modelos)
- N Porta de vidro
- O Grelha - (*) apenas em alguns modelos
- P Pingadeira



Dados técnicos

Tensão: 220-240 V ~ 50-60Hz max 16A
Potência absorvida: 2000 W o 2200 W
Dimensões CxAxP: 530 x 340 x 450
Peso: 14,5 kg

Funções

-  FUNÇÃO DE ESPETO ideal para cozeduras no espeto (apenas em alguns modelos)
-  FUNÇÃO GRATIN ideal para gratinar os alimentos (apenas em alguns modelos)
-  FUNÇÃO GRILL ideal para grelhar alimentos
-  FUNÇÃO DE FORNO TRADICIONAL ideal para todas as cozeduras tradicionais
-  FUNÇÃO DE DESCONGELAÇÃO ideal para descongelar todos os produtos (apenas em alguns modelos)
-  HEAT CONVECTION ideal para uma cozedura mais rápida e homogénea (apenas em alguns modelos)
-  FUNÇÃO VENTILADA ideal para uma cozedura mais homogénea (apenas em alguns modelos)
-  MANTER OS ALIMENTOS QUENTES (70°C-80°C)

Indicadores luminosos

-  o indicador luminoso vermelho ON acende-se quando o forno é ligado
-  o indicador luminoso verde °C acende-se quando o

Advertências de segurança

Leia atentamente todas as instruções antes de utilizar o aparelho. Conserve estas instruções

Nota:

Este símbolo evidencia conselhos e informações importantes para o utilizador.

- Antes de utilizar o forno pela primeira vez, retire todos os materiais que se encontram no seu interior, tais como as caixas de protecção, os manuais, os sacos de plástico, etc.
- O aparelho deve ser posto a uma distância de pelo menos 20 cm da tomada eléctrica à qual será ligado.
- Antes da primeira utilização, ponha o aparelho a funcionar vazio, com o termóstato no máximo, durante pelo menos 15 minutos para eliminar o cheiro a novo e um pouco de fumo devido à presença das substâncias de protecção aplicadas nas resistências antes do transporte. Durante esta operação, areje a divisão.
- Lave cuidadosamente todos os acessórios antes da utilização.
- Para programar um tempo inferior a 20 minutos, rode o botão do temporizador até o fundo da escala, depois posicione-o no tempo pretendido.

Atenção!

A inobservância pode ser ou é causa de lesões ou danos no aparelho.

- Este forno foi concebido para cozinhar alimentos. Não deve ser utilizado para outros fins e não deve ser modificado nem adulterado de nenhuma forma.
- Depois de retirar o aparelho da embalagem, examine a porta e certifique-se de que está em bom estado. Dado que a porta é de vidro e, por isso, frágil, é aconselhável solicitar a sua substituição se a mesma ficar visivelmente lascada, estilhaçada ou riscada. Durante a utilização do aparelho, as operações de limpeza e as deslocações, evite ainda os choques violentos, bem como bater a porta e deitar líquidos frios no vidro do aparelho quente.
- Coloque o aparelho numa superfície horizontal a uma altura de pelo menos 85 cm, fora do alcance das crianças.
- O aparelho também pode ser utilizado por crianças de idade superior a 8 anos e por pessoas com capacidades psíquicas, físicas e sensoriais reduzidas ou com uma experiência e conhecimentos insuficientes, desde que sejam aten-

tamente vigiadas e instruídas sobre a utilização segura do aparelho e sobre os perigos que ele comporta. Vigie as crianças, certificando-se de que elas não brincam com o aparelho. As operações de limpeza e manutenção não podem ser realizadas pelas crianças, a menos que tenham mais de 8 anos e sejam constantemente vigiadas.

- Mantenha o aparelho e o cabo de alimentação fora do alcance das crianças de idade inferior a 8 anos.
- Não desloque o aparelho quando este estiver em funcionamento.
- Não utilize o aparelho se:
 - O cabo de alimentação estiver com defeito.
 - O aparelho tiver caído ou apresentar danos visíveis ou anomalias de funcionamento. Nestes casos, para evitar qualquer risco, o aparelho deve ser levado ao centro de assistência pós-venda mais próximo.
- Não coloque o aparelho junto a fontes de calor.
- Não utilize o aparelho como fonte de calor.
- Nunca coloque papel, cartão ou plástico no interior do aparelho e nunca pouse nada por cima do mesmo (utensílios, grelhas, outros objectos).
- Não introduza nada nos orifícios de ventilação. Não os obstrua.
- Este forno não foi concebido como forno de encastrar.
- Uma vez aberta a porta, nunca pouse sobre a mesma objectos pesados, travessas a ferver ou recipientes. Não puxe a pega para baixo.
- Qualquer utilização profissional, que não seja adequada ou que não esteja em conformidade com as instruções de utilização isenta o fabricante de qualquer responsabilidade ou garantia.
- Este aparelho destina-se apenas a um uso doméstico. Não está prevista a sua utilização em: espaços utilizados como cozinhas para o pessoal de lojas, escritórios e outros locais de trabalho, unidades de turismo rural, hotéis, motéis e

outras estruturas de alojamento, quai-
tos para alugar.

- Retire sempre a ficha da tomada quando não utilizar o aparelho e antes da sua limpeza.
- O aparelho não deve ser posto a funcionar através de um temporizador externo ou com um sistema de comando à distância separado.
- O aparelho deve ser posto a funcionar com a parte traseira encostada à parede.
- Não utilize partes metálicas com arestas vivas ou cortantes para limpar a forma do pão.
- Antes da limpeza, desligue sempre o aparelho colocando o temporizador no '0' e retire a ficha da tomada de alimentação.



Perigo de queimaduras!

A inobservância pode ser ou é causa de queimaduras ou abrasões.

- Quando o aparelho está a funcionar, a temperatura da porta e das superfícies externas acessíveis pode ser muito elevada. Utilize sempre os manípulos, os puxadores e os botões. Nunca toque nas partes metálicas ou no vidro do forno. Utilize luvas, se necessário.
- Este aparelho eléctrico funciona a temperaturas elevadas que podem provocar queimaduras.
- Nunca arrume produtos inflamáveis junto ao forno ou por baixo do móvel em que o mesmo se encontra.
- Nunca utilize o aparelho por baixo de um móvel suspenso ou de uma prateleira ou junto a materiais inflamáveis tais como cortinas, persianas, etc.
- **Se os alimentos ou outras partes do forno se incendiarem, nunca tente apagar as chamas com água. Mantenha a porta fechada, retire a ficha da tomada e apague as chamas com um pano húmido.**



Perigo!

A inobservância pode ser ou é causa de lesões, por choques eléctricos, com risco de vida.

- **Antes de introduzir a ficha na tomada de alimentação, verifique se:**
- **A tensão da rede corresponde ao valor indicado na chapa de características.**
- **A tomada de alimentação tem uma capacidade de 16A e dispõe de ligação de terra. O fabricante declina toda e qualquer responsabilidade caso esta norma de segurança não seja respeitada.**
- Não deixe o cabo de alimentação pendurado e evite que o mesmo toque nas partes quentes do forno. Nunca desligue o aparelho puxando pelo cabo de alimentação.
- Se desejar utilizar uma extensão, certifique-se de que ela está em bom estado, de que ela possui uma ficha com ligação de terra e um cabo condutor cuja secção seja, no mínimo, igual à do cabo de alimentação fornecido com o aparelho.
- A fim de evitar o risco de choques eléctricos, nunca mergulhe o cabo de alimentação, a ficha do mesmo ou o próprio aparelho em água ou em qualquer outro líquido.
- Se o cabo de alimentação estiver danificado, deverá ser substituído pelo fabricante ou pelo seu serviço de assistência técnica ou, então, por uma pessoa que possua uma qualificação análoga, de forma a prevenir qualquer risco.
- Para a sua segurança pessoal, nunca desmonte o aparelho sozinho; contacte sempre um centro de assistência autorizado.



Este documento está em conformidade com o Regulamento (CE) N. 1935/2004 sobre os materiais e os objetos destinados a entrar em contacto com os produtos alimentares.

Eliminação



Não elimine o aparelho juntamente com os resíduos domésticos; deposite-o num centro de recolha selectiva oficial.

Para mais indicações referentes às diferentes funções e tabelas de cozedura, consultar como referência as imagens na página 79-92









Περιγραφή της συσκευής

- A Πάνω αντίσταση
- B Εσωτερική λάμπα (μόνο σε ορισμένα μοντέλα)
- C Υποδοχή σούβλας (μόνο σε ορισμένα μοντέλα)
- D Γάντζοι στήριξης σούβλας (μόνο σε ορισμένα μοντέλα)
- E Θερμοστάτης
- F Χρονοδιακόπτης
- G Διακόπτης επιλογής λειτουργίας
- H Πράσινη λυχνία °C
- I Κόκκινη λυχνία ON
- L Σούβλα (μόνο σε ορισμένα μοντέλα)
- M Στήριγμα σούβλας (μόνο σε ορισμένα μοντέλα)
- N Κρυστάλλινη πόρτα
- O Σχάρα - (*) μόνο σε ορισμένα μοντέλα
- P Λιποδόχη



Τεχνικά χαρακτηριστικά

Tensione: 220-240 V ~ 50-60Hz max 16A
 Ισχύς: 2000 W ή 2200 W
 Διαστάσεις ΠxΥxΒ: 530 x 340 x 450
 Βάρος: 14,5 kg

Λειτουργίες

-  ΛΕΙΤΟΥΡΓΙΑ ΣΟΥΒΛΑΣ ιδανική για ψήσιμο στη σούβλα (μόνο σε ορισμένα μοντέλα)
-  ΛΕΙΤΟΥΡΓΙΑ ΡΟΔΟΨΗΣΙΜΑΤΟΣ ιδανική για το ρόδισμα των φαγητών (μόνο σε ορισμένα μοντέλα)
-  ΛΕΙΤΟΥΡΓΙΑ ΓΚΡΙΑ ιδανική για το ψήσιμο των φαγητών στο γκριλ
-  ΛΕΙΤΟΥΡΓΙΑ ΣΤΑΤΙΚΟΥ ΦΟΥΡΝΟΥ ιδανική για κάθε κλασικό ψήσιμο
-  ΛΕΙΤΟΥΡΓΙΑ ΑΠΟΨΥΞΗΣ ιδανική για την απόψυξη όλων των τροφίμων (μόνο σε ορισμένα μοντέλα)
-  HEAT CONVECTION ιδανική για ένα πιο γρήγορο και ομοιογενές ψήσιμο (μόνο σε ορισμένα μοντέλα)
-  ΛΕΙΤΟΥΡΓΙΑ ΑΕΡΟΘΕΡΜΟΥ ΦΟΥΡΝΟΥ ιδανική για ένα πιο ομοιογενές ψήσιμο (μόνο σε ορισμένα μοντέλα)
-  ΓΙΑ ΝΑ ΔΙΑΤΗΡΕΙΤΕ ΖΕΣΤΑ ΤΑ ΦΑΓΗΤΑ (70°C-80°C)

Ενδεικτικές λυχνίες

-  η κόκκινη λυχνία ON ανάβει όταν ο φούρνος είναι αναμμένος
-  η πράσινη λυχνία °C ανάβει όταν ο φούρνος φτάσει

Προειδοποιήσεις ασφαλείας

Διαβάστε προσεκτικά όλες τις οδηγίες πριν χρησιμοποιήσετε τη συσκευή. Φυλάξτε τις παρούσες οδηγίες

Σημείωση:

Το σύμβολο αυτό επισημαίνει σημαντικές συμβουλές και πληροφορίες για το χρήστη.

- Πριν χρησιμοποιήσετε το φούρνο για πρώτη φορά, βγάλτε όλα τα υλικά που περιέχει στο εσωτερικό, όπως χαρτόνια προστασίας, εγχειρίδια, πλαστικές σακούλες, κλπ.
- Η συσκευή πρέπει να τοποθετηθεί σε απόσταση τουλάχιστον 20 cm από την πρίζα του ρεύματος στην οποία θα συνδεθεί.
- Πριν την πρώτη χρήση, αφήστε τη συσκευή να λειτουργήσει άδεια, με το θερμοστάτη στη μέγιστη θερμοκρασία, τουλάχιστον επί 15 λεπτά για να φύγει η οσμή “καινούργιου” και λίγος καπνός από την παρουσία προϊόντων για την προστασία των αντιστάσεων στη μεταφορά. Αερίζετε το δωμάτιο κατά τη διάρκεια της ενέργειας αυτής.
- Πλύνετε προσεκτικά όλα τα εξαρτήματα πριν τη χρήση.
- Για να ρυθμίσετε χρόνους κάτω των 20 λεπτών, στρέψτε το πρώτο κουμπί του χρονοδιακόπτη μέχρις τέλους, στη συνέχεια, γυρίστε στο χρόνο που επιθυμείτε.

Προσοχή!

Η μη τήρηση μπορεί να γίνει αιτία τραυματισμού ή βλάβης στη συσκευή.

- Ο φούρνος έχει μελετηθεί για μαγείρεμα φαγητών. Δεν πρέπει να χρησιμοποιείται για άλλους σκοπούς ούτε να τροποποιείται ή να μεταβάλλεται με οποιοδήποτε τρόπο.
- Όταν βγάλετε τη συσκευή από τη συσκευασία, ελέγξτε την ακεραιότητα της πόρτας. Επειδή η γυάλινη πόρτα είναι εύθραυστη, συνιστάται να ζητήσετε την αντικατάστασή της σε περίπτωση που έχει ραγίσει, χαραχθεί ή γρατζουνιστεί. Επίσης, κατά τη χρήση της συσκευής, τον καθαρισμό και τις μετακινήσεις, αποφεύγετε να χτυπάτε την πόρτα, να την κλείνετε με δύναμη και να ρίχνετε κρύα υγρά πάνω στο κρύσταλλο όταν η συσκευή είναι ζεστή.
- Τοποθετήστε τη συσκευή σε οριζόντια επιφάνεια με ύψος τουλάχιστον 85 cm, σε σημείο απροσπελαστο στα παιδιά.
- Η συσκευή μπορεί να χρησιμοποιηθεί ακόμα και από παιδιά ηλικίας άνω των 8 ετών και από άτομα με μειωμένες ψυχοφυσικές ικανότητες ή με ανεπαρκή εμπειρία, αρκεί να επιβλέπονται με προσοχή και να εκπαιδεύονται στο πως

να χρησιμοποιούν με ασφαλή τρόπο τη συσκευή καθώς και για τους κινδύνους που απορρέουν. Παρακολουθείτε τα παιδιά και βεβαιωθείτε ότι δεν παίζουν με τη συσκευή. Ο καθαρισμός και η συντήρηση δεν πρέπει να γίνονται από παιδιά, εκτός εάν είναι ηλικίας άνω των 8 ετών και επιβλέπονται συνεχώς.

- Η συσκευή και το ηλεκτρικό καλώδιο πρέπει να φυλάσσονται μακριά από παιδιά ηλικίας κάτω των 8 ετών.
- Μη μετακινείτε τη συσκευή όταν λειτουργεί.
- Μη χρησιμοποιείτε τη συσκευή εάν:
 - Το ηλεκτρικό της καλώδιο είναι ελαττωματικό
 - Η συσκευή έχει πέσει, παρουσιάζει εμφανείς βλάβες ή ανωμαλίες λειτουργίας. Στις περιπτώσεις αυτές, για την αποφυγή κάθε κινδύνου, η συσκευή πρέπει να μεταφερθεί στο πλησιέστερο εξουσιοδοτημένο Σέρβις.
 - Μην τοποθετείτε τη συσκευή κοντά σε πηγές θερμότητας.
 - Μη χρησιμοποιείτε τη συσκευή για θέρμανση του περιβάλλοντος.
 - Μη βάζετε ποτέ χαρτί, χαρτόνι ή πλαστικό στο θάλαμο της συσκευής και μην ακουμπάτε τίποτα στο πάνω μέρος της (εργαλεία, σχάρες, άλλα αντικείμενα).
 - Μη βάζετε κανένα αντικείμενο στα στόμια αερισμού. Μην τα καλύπτετε.
 - Ο φούρνος αυτός δεν είναι κατάλληλος για εντοιχισμένη εγκατάσταση.
 - Όταν ανοίγετε την πόρτα, μην ακουμπάτε επάνω βαριά αντικείμενα, καυτά τηγάνια ή δοχεία. Μην τραβάτε το χερούλι προς τα κάτω.
 - Κάθε επαγγελματική και ακατάλληλη χρήση κατά παράβαση των οδηγιών, απαλλάσσει τον κατασκευαστή από κάθε ευθύνη και υποχρέωση εγγύησης.
- Η παρούσα συσκευή προορίζεται αποκλειστικά για οικιακή χρήση. Δεν προορίζεται για χρήση: σε κουζίνες για προσωπικό καταστημάτων, γραφείων και άλλων χώρων εργασίας, μονάδες αεροτουρισμού, ξενοδοχεία, πανσιόν και άλλες μονάδες φιλοξενίας, ενοικια-

ζόμενα δωμάτια.

- Αποσυνδέετε πάντα τη συσκευή όταν δεν χρησιμοποιείται και οπωσδήποτε πριν τον καθαρισμό.
- Η συσκευή δεν πρέπει να χρησιμοποιείται με εξωτερικό χρονοδιακόπτη ή με χωριστό σύστημα χειρισμού εξ αποστάσεως.
- Η συσκευή πρέπει να είναι τοποθετημένη και να λειτουργεί με την πίσω πλευρά κοντά στον τοίχο.
- Μη χρησιμοποιείτε αιχμηρά ή κοφτερά μεταλλικά εργαλεία για να καθαρίσετε τη φόρμα ζυμώματος του ψωμιού.
- Πριν τον καθαρισμό, σβήνεται πάντα τη συσκευή βάζοντας το χρονοδιακόπτη στη θέση "0" και αποσυνδέετε το φις από την πρίζα του ρεύματος.



Κίνδυνος εγκαυμάτων!

Η μη τήρηση μπορεί να γίνει αιτία εγκαυμάτων.

- Όταν η συσκευή λειτουργεί, η θερμοκρασία της πόρτας και των εκτεθειμένων εξωτερικών επιφανειών μπορεί να είναι πολύ υψηλή. Χρησιμοποιείτε πάντοτε τους διακόπτες, τις χειρολαβές και τα πλήκτρα. Μην αγγίζετε ποτέ τις μεταλλικές επιφάνειες ή το κρύσταλλο του φούρνου. Εν ανάγκη χρησιμοποιήστε γάντια.
- Ο ηλεκτρικός φούρνος λειτουργεί σε πολύ υψηλές θερμοκρασίες που μπορούν να προκαλέσουν εγκαύματα.
- Μην τοποθετείτε ποτέ εύφλεκτα προϊόντα κοντά στο φούρνο ή κάτω από το έπιπλο στο οποίο έχει τοποθετηθεί.
- Μην αφήνετε ποτέ τη συσκευή να λειτουργεί κάτω από ντουλάπι ή ράφι ή κοντά σε εύφλεκτα υλικά όπως κουρτίνες, κουρτινάκια κλπ.
- Σε περίπτωση που το φαγητό ή εξαρτήματα της συσκευής πάρουν φωτιά, μην επιχειρείτε ποτέ να σβήσετε τις φλόγες με νερό. Αφήστε την πόρτα κλειστή, αποσυνδέστε το φις και σβήστε τις φλόγες με ένα βρεγμένο πανί.



Κίνδυνος!

Η μη τήρηση μπορεί να γίνει αιτία τραυματισμού από ηλεκτρο-

πληξία με κίνδυνο θανάτου.

- **Πριν συνδέσετε το φιν στην πρίζα του ρεύματος, βεβαιωθείτε ότι:**
 - **Η τάση του δικτύου αντιστοιχεί στην τιμή που αναγράφεται στην πινακίδα χαρακτηριστικών.**
 - **Η πρίζα του ρεύματος έχει παροχή 16Α και διαθέτει αγωγό γείωσης. Ο κατασκευαστής δεν φέρει καμία ευθύνη σε περίπτωση που δεν τηρηθεί ο παραπάνω κανόνας ασφαλείας.**
- Μην αφήνετε το ηλεκτρικό καλώδιο να κρέμεται και να έρχεται σε επαφή με θερμές επιφάνειες του φούρνου. Μην αποσυνδέετε ποτέ τη συσκευή τραβώντας το ηλεκτρικό καλώδιο.
- Εάν θέλετε να χρησιμοποιήσετε προέκταση, βεβαιωθείτε ότι βρίσκεται σε καλή κατάσταση, διαθέτει φιν με γείωση και αγωγό γείωσης με διατομή τουλάχιστον ίση με τη διατομή του αγωγού γείωσης του ηλεκτρικού καλωδίου της συσκευής.
- Για να αποφύγετε κάθε κίνδυνο ηλεκτροπληξίας, μη βυθίζετε ποτέ σε νερό ή σε άλλο υγρό το ηλεκτρικό καλώδιο, το φιν του καλωδίου ή όλη τη συσκευή.
- **Εάν το ηλεκτρικό καλώδιο παρουσιάζει φθορές, πρέπει να αντικατασταθεί από τον κατασκευαστή, από το Σέρβις του ή από εξειδικευμένο προσωπικό, ούτως ώστε να αποφύγετε κάθε πιθανό κίνδυνο.**
- Για την προσωπική σας ασφάλεια, μην επιχειρείτε ποτέ να επισκεύαστε μόνοι σας τη συσκευή. Απευθυνθείτε στο εξουσιοδοτημένο Σέρβις.



Αυτή η συσκευή συμμορφώνεται με τον Κανονισμό (CE) Αρ.1935/2004 που αφορά υλικά και αντικείμενα που έρχονται σε επαφή με τα διατροφικά προϊόντα.

Απόρριψη



η συσκευή δεν πρέπει να απορρίπτεται στα οικιακά απορρίμματα αλλά να διατίθεται σε επίσημα κέντρα διαφοροποιημένης συλλογής.

Για περισσότερες πληροφορίες αναφορικά με τις διάφορες λειτουργίες και τους πίνακες μαγειρέματος, ανατρέξτε στις εικόνες στη σελίδα 79-92





Описание прибора

- A Верхнее сопротивление
- B Внутренне освещение (только для определенных моделей)
- C Крепление шампура для жарки (только для определенных моделей)
- D Держатели шампура (только для определенных моделей)
- E Ручка терморегулятора
- F Ручка таймера
- G Ручка переключения режимов
- H Зеленая индикаторная лампа температуры °C
- I Красная индикаторная лампа ON
- L Шампур (только для определенных моделей)
- M Держатель шампура (только для определенных моделей)
- N Стеклопанель дверца
- O Решетка - (*) только для определенных моделей
- P Противень





Технические данные

Напряжение электропитания:	220-240 В, 50-60 Гц, макс. 16 А
Потребляемая мощность:	2000 Вт или 2200 Вт
Размеры: Дл.хВыс.хГл.:	530 x 340 x 450
Вес:	14,5 кг

Режимы

-  РЕЖИМ "ЖАРКА" – идеальный для жарки шашлыков (только для определенных моделей)
-  РЕЖИМ "ПАНИРОВКА" – идеальный для панировки блюд (только для определенных моделей)
-  РЕЖИМ "ГРИЛЬ" – идеальный для жарки на гриле
-  РЕЖИМ "ТРАДИЦИОННАЯ ПЕЧЬ" – идеальный для любого традиционного приготовления
-  РЕЖИМ "РАЗМОРАЖИВАНИЕ" – идеальный для размораживания любых продуктов (только для определенных моделей)
-  HEAT CONVECTION идеальный для быстрой и равномерной прожарки (только для определенных моделей)
-  РЕЖИМ "ВЕНТИЛЯЦИЯ" идеальный для наиболее равномерной жарки (только для определенных моделей)
-  ПОДДЕРЖАНИЕ ТЕМПЕРАТУРЫ БЛЮДА (70°C-80°C)

Индикаторы

-  ON  красный индикатор ON загорается, когда печь включена
-   °C зеленый индикатор °C загорается, когда температура в печи достигает заданной

Меры безопасности

До эксплуатации прибора внимательно прочтите инструкции. Бережно храните эти инструкции.

Примечание:

Этот символ выделяет советы и информацию, важную для пользователя.

- До использования печи в первый раз удалите из нее все упаковочные и бумажные материалы, такие как защитный картон, описания, пластиковые пакеты и т.д.
- Прибор должен располагаться на расстоянии не менее 20 см от электрической розетки, к которой он подключен.
- До первого использования для того, чтобы устранить запах "нового" прибора и появление дыма, вызванного наличием защитной смазки, нанесенной до перевозки на электрические сопротивления, включите прибор не менее чем на 15 минут вхолостую с температурой, установленной на максимальное значение. Во время этой операции проветривайте комнату.
- До использования тщательно промойте все аксессуары.
- Для настройки времени меньше 20 минут сначала поверните ручку таймера до конца шкалы, а затем установите ее на нужное время.

Внимание!

Несоблюдение предупреждения может явиться или стать причиной ранения либо повреждения прибора.

- Печь предназначена для приготовления пищи. Она не должна использоваться для других целей, и не должна подвергаться модификации или каким-либо переделкам.
- После извлечения прибора из упаковки осмотрите дверцу и убедитесь в ее целостности. Так как дверца изготовлена из стекла, поэтому хрупкая, при заметных сколах, полосах или царапинах рекомендуется требовать ее замены. Кроме того, во время эксплуатации прибора, выполнении операций по уходу и его перемещении не хлопайте дверцей, избегайте резких толчков и попадания холодных жидкостей на стекло, когда прибор нагрет.
- Установите прибор на горизонтальной плоской поверхности на высоте не менее 85 см и вне досягаемо-

сти детьми.

- Прибор может использоваться детьми старше 8 лет и людьми с ограниченными физическими и психическими возможностями, либо людьми с недостаточными знаниями и опытом при условии внимательного наблюдения за ними и обучения методам безопасного использования прибора и ознакомления с опасностями, которые могут возникнуть. Следите за детьми, убедитесь в том, что прибор не служит им игрушкой. Операции по уходу и очистке не могут выполняться детьми, если они младше 8 лет, при условии постоянного наблюдения за ними.
- Храните прибор и шнур электропитания вне досягаемости детьми младше 8 лет.
 - Не передвигайте работающий прибор.
 - Не используйте прибор, если:
 - Неисправен шнур электропитания
 - Произошло падение прибора или видны повреждения или неисправности. В таких случаях для того, чтобы избежать любых рисков, прибор должен быть отправлен в ближайший технический сервисный центр.
 - Не устанавливайте прибор рядом с источником тепла.
 - Не используйте прибор, как источник тепла.
 - Ни в коем случае не помещайте в прибор бумагу, картон или пластик и ничего не кладите на него (инструменты, решетки, другие предметы).
 - Не вставляйте ничего в вентиляционные отверстия. Не загоразивайте их.
 - Эта печь не является встраиваемой.
 - После того, как дверца открыта ни в коем случае не ставьте на нее тяжелые предметы, горячие противни или емкости. Не тяните за ручку вниз.
 - Любое другое не надлежащее использование в про-

фессиональных целях и не соответствующее инструкциям по эксплуатации освобождает производителя от ответственности и гарантийных обязательств.

- Данный прибор предназначен только для использования в домашнем хозяйстве. Его использование не предусматривается в помещениях, предназначенных для приготовления пищи для персонала магазинов, офисов и других рабочих мест, для агротуризма, гостиниц, мотелей и других структур, служащих для приема гостей, комнат сдаваемых в наем.
- Если прибор не используется и в любом случае до выполнения ухода за ним, отключите прибор от электросети.
- Прибор нельзя включать через внешний таймер или через систему с отдельным дистанционным управлением.
- Прибор должен быть установлен и работать с задней частью, придвинутой к стене.
- Не пользуйтесь металлическими угловатыми или режущими инструментами для очистки формы для замеса хлеба.
- До выполнения очистки обязательно отключите прибор, переведя таймер в положение '0' и выньте вилку электропитания.



Опасность ожога!

Несоблюдение предупреждения может явиться или стать причиной ошпаривания или ожога.

- Когда прибор работает, температура дверцы и внешней поверхности может быть очень высокой. Пользуйтесь прибором, касаясь только регуляторов, ручек и кнопок. Ни в коем случае не касайтесь металлических

или стеклянных частей печи. При необходимости пользуйтесь защитными перчатками.

- **Этот электроприбор работает при высокой температуре, которая может вызвать ожоги.**
- Ни в коем случае не оставляйте воспламеняющихся продуктов вблизи печи или под мебелью, на которой она находится.
- Ни в коем случае не устанавливайте прибор под навесной мебелью или шкафом, либо вблизи воспламеняющихся материалов, таких как занавеси, занавески и т.д.
- **В случае, если продукты или их части в печи загорятся, ни в коем случае не пытайтесь потушить огонь водой. Держите дверцу закрытой, выньте вилку, и затушите пламя влажной тряпкой.**



Несоблюдение предупреждения может быть или послужить причиной ранения или поражения электрическим током, опасным для жизни.

- **До того, как вставить вилку в розетку электропитания, убедитесь, что:**
 - **Напряжение питания сети соответствует значению, указанному на табличке с техническими характеристиками.**
 - **Розетка электропитания рассчитана на ток 16 А и имеет провод заземления. Производитель не несет никакой ответственности в случае, если эта норма безопасности не соблюдается.**
- Избегайте касания шнуром электропитания горячих частей печи, и не оставляйте его в висячем положении. Не отключайте прибор, потянув за шнур электропитания.
- Если вы хотите использовать удлинитель, убедитесь, что он исправен, имеет вилку с заземлением, а провода имеют сечение, как минимум равное сечению шнура питания, поставленного с прибором.
- Для того, чтобы избежать опасности поражения электрическим разрядом, ни в коем случае не погружайте шнур электропитания, вилку или весь прибор в воду или другую жидкость.
- Если шнур электропитания поврежден, он должен быть заменен производителем или его сервисной технической службой, или, в любом случае, квалифицированным специали-

алистом, что позволит избежать какой бы то ни было риск.

- Для обеспечения личной безопасности ни в коем случае не разбирайте прибор самостоятельно; обращайтесь только в уполномоченный сервисный центр.



Настоящее изделие соответствует Регламенту (ЕС) № 1935/2004 о материалах и изделиях, предназначенных для контакта с пищевыми продуктами.

Дополнительные сведения о различных функциях и таблицах приготовления см. на изображениях на странице 79-92

ТЕХНИЧЕСКИЕ ХАРАКТЕРИСТИКИ

Тип изделия	см. маркировку на корпусе устройства
Модель:	"
Напряжение:	"
Частота:	"
Мощность:	"

Сделано в Китае для:
De'Longhi Appliances s.r.l.
via L.Seitz, 47 31100 Treviso Italy
Де'Лонги Апплайансиз с.р.л.
Виа Л. Зейц, 47 31100 Тревизо Италия

Импортер и ответственный за претензии потребителей на территории Таможенного Союза:
ООО «Делонги»
127055 Россия, г. Москва, ул. Суцёвская, д. 27, стр. 3
Тел. +7 (495) 781-26-76

Изделие использовать по назначению в соответствии с руководством по эксплуатации. Срок службы изделия составляет 2 года с даты продажи потребителю.

Условия хранения:
В помещении при влажности < 80% и температуре от +5° до +45°С.

Дату изготовления изделия можно определить по серийному номеру, расположенному на корпусе изделия (Сер. № ASSCC, где А – последняя цифра года изготовления, SS – производственная неделя, СС – дата печати, рассчитанная автоматически с 1992 г. Пример: Сер. № 30411, год изготовления – 2003, производственная неделя – 4)



A készülék leírása

- A Felső fűtőszál
- B Lámpa (csak néhány modellen)
- C Forgónyárs tartó (csak néhány modellen)
- D Nyárs-tartóvilla (csak néhány modellen)
- E Termosztát szabályozó gomb
- F Gomb az időzítő beállításához
- G Funkcióválasztó gomb
- H Hőmérséklet (°C) jelző zöld led
- I Működést (ON) jelző led
- L Nyárs (csak néhány modellen)
- M Nyárstartó (csak néhány modellen)
- N Üveg ajtó
- O Sütőrács - (*) csak néhány modellen
- P Zsirélfogó tálca

Műszaki adatok

Feszültség: 220-240 V ~ 50-60 Hz max. 16 A
Felvett teljesítmény: 2000 W vagy 2200 W
Méretek: HxMxSZ: 530 x 340 x 450
Tömeg: 14,5 kg

Funkciók



A FORGÓNYÁRS FUNKCIÓ ideális nyárson sülték készítésére (csak néhány modellen)



GRATINÍROZÁS FUNKCIÓ ideális csöben sütéshez (csak néhány modellen)



GRILL FUNKCIÓ ideális grillezéshez



HAGYOMÁNYOS SÜTŐ FUNKCIÓ ideális hagyományos sütéshez



KIOLVASZTÁS FUNKCIÓ fagyaszott ételek kiolvasztásához (csak néhány modellen)



HEAT CONVECTION A FUNKCIÓ GYORS ÉS EGYENLETES SÜTÉST BIZTOSÍT (csak néhány modellen)



LÉGKEVERÉSES FUNKCIÓ egyenletes sütést biztosít (csak néhány modellen)



UDRŽOVÁNÍ POKRMŮ V TEPLĚ (70°C-80°C)

Led

ON



amikor a sütő működik, az ON (be-kapcsolást jelző) led világít

°C



a zöld °C (hőmérsékletjelző) led akkor gyullad ki,

Biztonsági figyelmeztetések

A készülék használatának megkezdése előtt olvassa el figyelmesen az alábbi utasításokat. A használati útmutatót őrizze meg



Megjegyzés:

Ez a jelzés a felhasználó számára fontos információt jelöl.

- A sütő első használatának megkezdése előtt távolítsa el a készülék belsejéből a papír borításokat, a használati útmutatót, műanyag tasakokat, stb.
- A készüléket legalább 20 cm-es távolságra kell felállítani attól a csatlakozótól, amelyben csatlakoztatni kívánja.
- Az első használat előtt hagyja, hogy a készülék legalább 15 percig a legmagasabb fokozaton üresen működjön. Ezzel eltávolíthatja a készülékből az „új” szagot, és a fűtőszálakat védő anyagot, amelynek távozását némi füst is kíséri. A művelet során gondoskodjon a helyiség megfelelő szellőzéséről.
- Az első használat előtt mossa el a tartozékokat.
- 20 percnél rövidebb idő beállításához forgassa az időzítő gombját először az időskála végéig, majd állítsa a kívánt időre.



Figyelem!

Ezen utasítások betartásának hiánya személyi sérülésekhez vagy a készülékben okozott károkhoz vezethet.

- A készüléket ételsütésre tervezték. A készüléket önkényesen módosítani vagy ettől eltérő célokra használni tilos.
- Miután a készüléket kivette a csomagolásból, ellenőrizze az épségét. Mivel a készülék ajtaja üvegből készült, törékeny. Ha látható repedések, karcok vagy egyéb sérülések vannak rajta, kérje az ajtó cseréjét. A készülék használata, tisztítása vagy áthelyezése során ügyeljen arra, hogy az ajtó lehetőleg ne csapódjon be, kerülje a heves ütődéseket, és ne öntsön hideg folyadékot a meleg készülékre.
- Helyezze a készüléket egy legalább 85 cm magas, vízszintes felületre gyermekektől távol.
- A készüléket 8 év feletti gyermekek valamint csökkent szellemi-fizikai vagy érzékszervi képességű vagy elégtelen tapasztalattal rendelkező személyek is használhatják, amennyiben felügyeljük biztosított és megfelelő utasításokat kaptak készülék használatához, és

ismerik a használat jelentette veszélyeket. Ügyeljen, hogy gyermekek ne játszhassanak a készülékkel. A készülék tisztítását 8 év alatti gyermekek nem végezhetik el. 8 éves kor is felett ezen művet csak a megfelelő és folyamatos felügyelet esetén megengedhető.

- **Tartsa a készüléket és a tápvezetékét 8 éves kor alatti gyermekektől távol.**

- Ne engedje, hogy a készüléket csökkent szellemi-fizikai vagy érzékszervi képességi vagy elégtelen tapasztalattal rendelkező személyek (beleértve gyermekeket) használják, amennyiben megfelelő felügyeletükről vagy betanításunkról nem gondoskodik egy a testi épségükért felelős személy. Ügyeljen, hogy gyermekek ne játszhassanak a készülékkel.

- A készüléket működés közben áthelyezni tilos.

- Ne használja a készüléket, ha:

- a tápvezeték sérült;

- a készülék leesett, látható meghibásodások vannak rajta, vagy üzemzavarokat tapasztal. Ezekben az esetekben a kockázatok elkerülése érdekében vigye a készüléket a legközelebbi vevőszolgálatra.

- A készüléket helyezze hőforrásoktól távol.

- A készüléket hősugárázóként használni tilos.

- A készülékbe papírt, kartont vagy műanyagot helyezni tilos. Ne tegyen semmit (pl. konyhai eszközök, rácsok, stb.) a készülék tetejére.

- Hagyja a készülék szellőző nyílásait szabadon. A nyílásokat letakarni tilos.

- A készülék nem beépíthető.

- Ha a készülék ajtaja nyitva van, ne helyezzen nehéz tárgyakat, forró tepsit vagy edényeket az ajtóra. Ne húzza a fogantyút lefelé.

- Szakmai célú, nem rendeltetés szerű ill. a használati útmutatóban foglaltaktól eltérő használat esetén a gyártót semmilyen felelősség vagy jótállási kötelezettség nem terheli.

- A készüléket kizárólag háztartási használatra gyártották. Ne használja a készüléket: üzletek, irodák és egyéb munkahelyek konyhává alakított helyiségeiben, szállodákban, motelekben

vagy egyéb vendéglátó egységekben ill. kiadó szobákban.

- Ha a készüléket nem használja, a készülék tisztítása előtt húzza ki a készülék csatlakozóját a konnektorból.

- A készülék nem üzemeltethető külső időzítővel vagy külső vezérlő rendszerrel.

- A készüléket úgy helyezze el, és úgy üzemeltesse, hogy a készülék hátsó fala a fal felé nézzen.

- A kenyérsütő üst tisztításához ne használjon éles tárgyakat vagy egyéb vágóeszközöket.

- A tisztítás előtt kapcsolja ki a készüléket. Ehhez állítsa az időzítőt nullára (0), és húzza ki a csatlakozót a hálózatról



Égési sérülések veszély!

Ezen utasítások betartásának hiánya égési sérülésekhez vezethet.

- A működés közben a készülék ajtaja vagy egyéb könnyen hozzáférhető külső felületei átforrósodhatnak. Mindig a gombokat illetve a fogantyúkat fogja meg. A készülék fém vagy üveg részeihez nyúlni tilos. Szükség esetén viseljen kesztyűt.

- A jelen elektromos készülék magas hőmérsékleten üzemel, amely égési sérüléseket okozhat.

- Ne tároljon gyúlékony anyagokat a sütő közelében vagy az alatt a bútor alatt, amelyre a sütőt helyezte.

- Ne helyezze a sütőt falra szerelt szekrények vagy polcok alá vagy gyúlékony anyagok közelébe (függönyök, reluxák, stb.).

- **Ha a sütőben lévő étel vagy maga a sütő kigyulladna, a tűz eloltásához vizet használni tilos. Tartsa a sütő ajtaját zárva, húzza ki a csatlakozót a konnektorból, és egy nedves ruha segítségével fojtsa el a lángokat.**



Veszély!

Ezen utasítások betartásának hiánya életveszélyes áramütésekhez vezethet.

- **Mielőtt a készülék hálózati csatlakozóját csatlakoztatná ellenőrizze, hogy:**

- a hálózati feszültség megegyezik-e a készülék adattábláján feltüntetett feszültségértékkel;
- az elektromos hálózat teljesítménye eléri-e a 16 A-t és rendelkezik-e földeléssel;
Amennyiben a fenti előírásokat nem tartja be, a gyártót semmilyen felelősségvállalási kötelezettség nem terheli.
- Ne hagyja a tápvezetékét lógni, és ügyeljen arra, hogy ne érjen a sütő forró felületeihez. A készülék hálózati csatlakozóból történő leválasztásához ne a tápvezetékét húzza.
- Amennyiben hosszabbító használatára van szükség, ellenőrizze, hogy a kábel állapotát, győződjön meg arról, hogy a hosszabbító csatlakozója rendelkezik földeléssel, és a keresztmetszete nem kisebb a tápvezeték keresztmetszeténél.
- Az áramütés veszélyének elkerülése érdekében a tápvezetékét, a csatlakozót vagy magát a készüléket vízbe vagy egyéb folyadékba meríteni tilos.
- Ha a készülék tápvezetéke sérült, a kockázatok elkerülése érdekében kérje cseréjét a gyártótól vagy a márkaszerviztől vagy egyéb hasonló ismeretekkel rendelkező személytől.
- A személyes biztonság érdekében a készüléket önállóan szétszerelni tilos. Forduljon márkaszervizhez.



Ez a termék megfelel az élelmiszerekkel rendeltetésszerűen érintkezésbe kerülő anyagokról és tárgyakról szóló 1935/2004/EK irányelvnek.

Ártalmatlanítás



A leselejtezett készüléket nem szabad a lakossági hulladékkal együtt kezelni, hanem egy kijelölt szelektív hulladékgyűjtő szigeten kell elhelyezni.

A különböző funkciókkal és főzési táblákkal kapcsolatos bővebb információért vegye figyelembe a 79-92 oldalon látható ábrákat.

Popis přístroje

- A Horní odpor
- B Vnitřní osvětlení (pouze některé modely)
- C Místo na gril (pouze některé modely)
- D Háčky na podpěru rožně (pouze některé modely)
- E Knoflík termostatu
- F Knoflík timer
- G Knoflík voliče funkcí
- H Zelená kontrolka °C
- I Červená kontrolka ON
- L Rožň (pouze některé modely)
- M Podpěra rožně (pouze některé modely)
- N Skleněné dvířka
- O Mřížka - (*) pouze některé modely
- P Pečící pánev

Technické údaje

Tensione: 220-240 V ~ 50-60Hz max 16A
Potenza assorbita: 2000 W o 2200 W
Dimensioni LxHxP: 530 x 340 x 450
Peso: 14,5 kg

Funkce



FUNKCE OTÁČIVÝ ROŽEŇ ideální pro pečení na rožni
(pouze některé modely)



FUNKCE ZAPĚKÁNÍ ideální pro zapékání pokrmů
(pouze některé modely)



FUNKCE GRIL ideální pro grilování pokrmů



FUNKCE TRADIČNÍ TROUBA ideální pro všechna tradiční
pečení



FUNKCE ROZMRAZOVÁNÍ ideální pro rozmrazování
všech výrobků (pouze některé modely)



HEAT CONVECTION IDEÁLNÍ PRO RYCHLEJŠÍ A HOMO-
GENNÍ VÁŘENÍ (pouze některé modely)



FUNKCE VENTILACE ideální pro homogenní vaření
(pouze některé modely)



UDRŽOVÁNÍ POKRMŮ V TEPLÉ (70°C-80°C)

Kontrolky



červená kontrolka ON serozsvítí, když je trouba zapnutá



zelená kontrolka °C se rozsvítí, když trouba dosáhne
nastavenou teplotu.

Bezpečnostní upozornění

Před používáním přístroje si pozorně přečtěte tento návod. Uchovávejte tyto pokyny



Poznámka:

Tento symbol označuje informace důležité pro uživatele.

- Před prvním použitím přístroje odstraňte všechny papír z jeho vnitřku sloužící pro ochranu, příručku, plastické sáčky, atd.
- Přístroj musí být umístěn ve vzdálenosti nejméně 20 cm od zásuvky ve zdi, kde bude připojen.
- Před prvním použitím nechte přístroj fungovat naprázdno s termostatem na maximum po dobu nejméně 15 minut, abyste odstranili zápach novosti výrobku a trochu kouře, způsobeného přítomností ochranných látek, které se aplikují na odpory před přepravou. Během této operace větrejte místnost.
- Pečlivě umyjte veškeré příslušenství před použitím.
- Chcete-li nastavit dobu kratší než 20 minut, otočte nejprve časovač až na konec a poté jej umístíte na požadovanou dobu.



Pozor!

Nerespektování může být nebo je příčinou úrazu anebo poškození přístroje.

- Tato trouba byla navržena pro vaření pokrmů. Nesmí být používána pro jiné účely a v žádném případě nesmí být modifikována nebo poškozována.
- Po vybalení přístroje z obalu zkontrolujte dvířka a integritu přístroje. Dvířka jsou ze skla a jsou křehká; doporučujeme je vyměnit, pokud jsou viditelně prasklá, poškrábaná nebo s rýhami. V průběhu normálního provozu, čištění a manipulace se vyhybejte bouchání dvířky, prudkému zavírání a vylití studených tekutin na sklo, když je horké.
- Umístěte přístroj na vodorovnou plochu ve výšce nejméně 85 cm, mimo dosah dětí.
- Používání přístroje je povoleno i dětem starším 8 let a osobám s omezenými psychickými, fyzickými nebo smyslovými schopnostmi nebo s nedostatečnými zkušenostmi a znalostmi, pokud jsou pod pečlivým dohledem a jsou poučeni o bezpečném používání přístroje a nebezpečích, které z toho vyplývají. Mějte děti pod dohledem a nedovolte, aby si s přístrojem hrály. Čištění a údržba mů-

žou provádět i děti starší 8 let, pokud jsou pod dohledem.

- Udržujte přístroj a přírodní kabel mimo dosah dětí do 8 let.
- Nepřemísťujte přístroj, když je v provozu.
- Nepoužívejte přístroj, pokud:
 - Napájecí kabel je poškozený
 - Přístroj upadl nebo jsou na něm viditelné škody nebo provozní anomálie. V těchto případech, aby se zamezilo riziku, musí být přístroj zanesen do nejbližší post-prodejní servisní služby.
- Neumísťujte přístroj v blízkosti zdrojů tepla.
- Nepoužívejte přístroj jako zdroj tepla.
- Nikdy nedávejte papír, karton nebo plast dovnitř trouby a nikdy nic nepokládejte na přístroj (nářadí, mřížky, jiné předměty).
- Nevkládejte žádné předměty do ventilačních otvorů. Neucpávejte je.
- Tato trouba není navržena pro vestavění.
- Když otevřete dvířka, nepokládejte na ně žádné těžké předměty, horké pánve či nádoby. Netahejte za rukojeť dolů.
- Každé profesionální použití, které není vhodné anebo není v souladu s pokyny pro použití, zbavuje výrobce jakékoliv odpovědnosti a ruší nárok na záruku.
- Tento přístroj je určen výhradně pro domácí použití. Není určen pro použití: v prostředí sloužící jako kuchyně pro personál v obchodech, úřadech a jiných pracovních míst, v agroturistice, hotelech, motelech a jiných strukturách, v pronajímaných pokojích.
- Pokud přístroj nepoužíváte, a před každým čištěním, je nezbytné jej odpojit.
- Přístroj nesmí být provozován pomocí externího časovače nebo se systémem samostatného dálkového ovládní.
- Přístroj musí být umístěn a provozován se zadní stranou přisunutou ke zdi.
- Nikdy nepoužívejte kovové zašpičatělé anebo ostré předměty pro čištění hnětací nádoby na chléb.
- Před čištěním vždy přístroj vypněte umístěním časovače na "0" a vytáhněte zástrčku z elektrické zásuvky.

Nebezpečí Opaření!

Nerespektování může být nebo je příčinou opaření nebo popálení.

- Když je přístroj v provozu, může být teplota dvířek a přístupných vnějších povrchů velmi vysoká. Vždy používejte knoflíky, rukojeti a tlačítka. Nedotýkejte se kovových částí nebo skla trouby. Používejte rukavice, je-li zapotřebí.
- Tento elektrický spotřebič pracuje při vysokých teplotách, které mohou způsobit popáleniny.
- Nikdy neumísťujte hořlavé předměty v blízkosti trouby anebo pod nábytkem, na kterém je trouba umístěna.
- Nikdy neuvádějte troubu do provozu, pokud je umístěna pod závěsným nábytkem anebo polici, anebo v blízkosti hořlavých materiálů jako jsou záclony, závěsy, rolety apod.
- **Pokud se stane, že se potraviny nebo jiné části vznítí, nesnažte se uhasit plameny vodou. Nechte dvířka zavřená, odpojte zástrčku a zkuste udušit plameny vlhkým hadříkem.**

Nebezpečí!

Nerespektování může být nebo je příčinou úrazu elektrickým proudem s ohrožením života.

- **Před zasunutím zástrčky do zásuvky zkontrolujte, zda:**
 - **Síťové napětí odpovídá hodnotě, uvedené na typovém štítku.**
 - **Proudová zásuvka má průtok 16A a je vybavena zemnicím vodičem.**
- **Výrobce se zříká jakékoliv zodpovědnosti, pokud toto důležité bezpečnostní pravidlo není respektováno**
- Nenechávejte napájecí kabel viset a dávejte pozor, aby se nedotýkal horkých částí trouby. Nikdy neodpojujte spotřebič potáhnutím za napájecí kabel.
- Pokud chcete použít prodlužovací kabel, ujistěte se, že je v dobrém stavu, vybaven zemnicí zástrčkou a kabelem s vodičem průřezu alespoň stejným jako je napájecí kabel přístroje.
- Aby se zabránilo nebezpečí úrazu elektrickým proudem, nikdy neponořujte napájecí kabel do vody nebo jiné tekutiny, to samé platí pro zástrčku kabelu a samotný přístroj.

- Pokud je napájecí kabel poškozený, je nutné jej nechat vyměnit výrobcem nebo odpovídajícím střediskem technické asistence, anebo jinou kvalifikovanou osobou, aby se předešlo každému riziku.
- Pro vaši bezpečnost nikdy nedemontujte přístroj sami; obraťte se vždy na autorizované servisní středisko.



Tento výrobek je v souladu s nařízením (ES) č. 1935/2004 o materiálech a předmětech určených pro styk s potravinami.

Likvidace



Neprovádějte likvidaci spotřebiče spolu s domácím odpadem, nýbrž ho odevzdejte do oficiální sběrně.

Pro více informací o různých funkcích a tabulkách tepelné úpravy odkazujeme na obrázky na straně 79-92

Opis urządzenia

- A Górna grzałka
- B Wewnętrzna lampka (Tylko w niektórych modelach)
- C Otwór na rożen obrotowy (Tylko w niektórych modelach)
- D Zaczepy na rożen (Tylko w niektórych modelach)
- E Pokrętko termostatu
- F Pokrętko zegara
- G Pokrętko przełącznika funkcji
- H Zielona kontrolka °C
- I Czerwona kontrolka ON
- L Rożen (Tylko w niektórych modelach)
- M Wspornik rożna (Tylko w niektórych modelach)
- N Szklane drzwiczki
- O Ruszt - (*) Tylko w niektórych modelach
- P Taca żaroodporna

Dane techniczne

Napięcie: 220-240 V ~ 50-60Hz max 16A
 Pobrana moc: 2000 W o 2200 W
 Wymiary DłxWYSxGł: 530 x 340 x 450
 Ciężar: 14,5 kg

Funkcje

 FUNKCJA ROŻNA OBROTOWEGO jest idealna do pieczenia na rożnie *(tylko w niektórych modelach)*

 FUNKCJA GRATIN jest idealna do zapiekania potraw *(tylko w niektórych modelach)*

 FUNKCJA GRILL idealna do grillowania potraw

 FUNKCJA TRADYCYJNEGO PIECA idealna do tradycyjnego pieczenia





 FUNKCJA ROZMRAŻANIA idealna do rozmrażania wszystkich produktów *(tylko w niektórych modelach)*

 HEAT CONVECTION idealna do szybkiego i równomiernego pieczenia *(tylko w niektórych modelach)*

 FUNKCJA WENTYLWANIA idealna do bardziej równomiernego pieczenia *(tylko w niektórych modelach)*

 TRZYMANIE W CIEPŁE POTRAW (70°C-80°C)

Lampki kontrolne

- ON 
-  czerwona kontrolka ON podświetla się, gdy piekarnik jest włączony
-  °C
-  zielona kontrolka °C podświetla się, gdy piekarnik

Ostrzeżenia dotyczące bezpieczeństwa

Przed przystąpieniem do użytkowania urządzenia należy uważnie przeczytać wszystkie instrukcje. Zachować niniejsze instrukcje.

Zwróć Uwagę:

Ten symbol podkreśla ważne porady i informacje dla użytkownika.

- Przed pierwszym zastosowaniem piekarnika należy usunąć całość papierowego opakowania znajdującego się wewnątrz, instrukcje, plastikowe torebki itd.
- Urządzenie musi zostać ustawione w odległości przynajmniej 20cm od gniazdka elektrycznego, do którego jest podłączone.
- Przed pierwszym zastosowaniem, należy włączyć pustą piekarnik na przynajmniej 15 minut z termostatem ustawionym na maksimum, aby wyeliminować zapach nowości i niewielką ilość dymu, który wydziela się z powodu zastosowania substancji ochronnych naniesionych na grzałki przed transportem. Podczas takiej czynności wywietrzyć pomieszczenie.
- Przed zastosowaniem dokładnie umyć wszystkie elementy.
- Aby ustawić czas krótszy niż 20 minut, przekręcić do końca skali pokrętko regulatora czasowego a następnie ustawić się na żądanym czasie.

Uwaga!

Nieprzestrzeżenie może być lub jest przyczyną obrażeń lub uszkodzeń urządzenia.

- Niniejszy piekarnik został zaprojektowany do pieczenia potraw. Nie wolno go stosować do innych celów i nie wolno go zmieniać i naruszać w żaden sposób.
- Po wyjściu urządzenia z opakowania, sprawdzić drzwiczki oraz ich integralność. Ponieważ są one wykonane ze szkła, są delikatne i dlatego należy się zwrócić o ich wymianę, jeżeli zauważy się widoczne zarysowania i inne uszkodzenia. Poza tym, podczas użytkowania, czyszczenia i przenoszenia należy unikać trzaskania dzirkami, silnych uderzeń oraz wylewania zimnych płynów na szkło, gdy urządzenie jest gorące.
- Umieścić urządzenie na poziomej płaszczyźnie, na wysokości przynajmniej 85 cm., poza zasięgiem dzieci.
- Urządzenie może być używane również przez dzieci powyżej 8 lat i przez osoby o ograniczonych możliwościach psychicznych, fizycznych i ruchowych lub

o niewystarczającym doświadczeniu i wiedzy, ale tylko, gdy są nadzorowane i zostały pouczone o bezpiecznym użytkowaniu urządzenia i o ryzyku, które niesie ze sobą jego użytkowanie.

Należy pilnować, by dzieci nie bawiły się urządzeniem.

Czynności czyszczenia i konserwacji nie mogą być wykonywane przez dzieci, chyba że mają powyżej 8 lat i są stale nadzorowane.

- Trzymać urządzenie i kabel zasilający z dala od dzieci w wieku poniżej 8 lat.
- Nie przenosić urządzenia podczas funkcjonowania.
- Nie używać urządzenia, gdy:
 - Kabel zasilający jest uszkodzony
 - Urządzenie upadło, istnieją widoczne uszkodzenia lub nieprawidłowości podczas funkcjonowania. Aby uniknąć wszelkiego ryzyka, w takich przypadkach należy dostarczyć urządzenie do najbliższego serwisu obsługi posprzedażnej.
- Nie umieszczać urządzenia w pobliżu źródeł ciepła.
- Nie stosować urządzenia jako źródła ciepła.
- Nigdy nie wkładać papieru, kartonów lub plastiku do urządzenia i nie kłaść na nim żadnych elementów (narzędzia, ruszty, inne przedmioty).
- Nie wkładać nic do otworów wentylacyjnych. Nie zatykać ich.
- Ten piekarnik nie został zaprojektowany do zabudowy.
- Po otwarciu drzwiczek, nie kłaść na nich ciężkich przedmiotów, gorących garnków lub pojemników. Nie ciągnąć uchwyty na dół.
- Jakikolwiek zastosowanie profesjonalne, nieodpowiednie lub niezgodne z instrukcjami obsługi zwalnia producenta z odpowiedzialności i prowadzi do utraty gwarancji. To urządzenie jest przeznaczone wyłącznie do użytku domowego. Nie przewidziano użycia w: pomieszczeniach przeznaczonych na

kuchnię dla personelu sklepów, biur i innych miejsc pracy, agroturystykach, hotelach, motelach i innych strukturach rekreacyjnych, pokojach do wynajęcia.

- Gdy urządzenie nie jest używane i przed przystąpieniem do czyszczenia należy je zawsze odłączyć.
- Urządzenia nie może być uruchamiane za pomocą zewnętrznego mechanizmu zegarowego lub oddzielnego zdalnego systemu sterowania.
- Urządzenie musi być umieszczone i funkcjonować z tylną częścią zbliżoną do ściany.
- Nie używać metalowych ostrych lub tnących elementów do czyszczenia foremki do ugniatania chleba.
- Przed przystąpieniem do czyszczenia należy zawsze wyłączyć urządzenie ustawiając zegar na '0' i wyjmując wtyczkę z gniazda prądu.



Ryzyko Oparzenia!

Nieprzestrzeżenie może być przyczyną lekkich lub poważnych oparzeń.

- Podczas funkcjonowania urządzenia, temperatura drzwiczek i zewnętrznych powierzchni może być bardzo wysoka. Zawsze używać pokręteł, uchwytów i przycisków. Nigdy nie dotykać metalowych lub szklanych części piekarnika. Jeżeli konieczne użyć rękawic.
- Omawiane urządzenie funkcjonuje z wysoką temperaturą, co może być przyczyną poparzeń.
- Nigdy nie pozostawiać łatwopalnych produktów w pobliżu piekarnika lub pod meblem, na którym jest on umieszczony.
- Nigdy nie umieszczać funkcjonującego urządzenia pod wiszącą półką lub w pobliżu łatwopalnych materiałów takich jak firanki, zasłony itd.
- **Jeżeli potrawa lub inne części piekarnika zapalą się nie wolno ich gasić wodą. Pozostawić zamknięte drzwiczki, wyjąć wtyczkę i zdusić płomień wilgotną szmatką.**

Niebezpieczeństwo!

Nieprzestrzeganie może być lub jest przyczyną obrażeń stwarzających zagrożenie dla życia, wskutek porażenia prądem elektrycznym.

- **Przed włączeniem wtyczki do gniazdka, sprawdź czy:**
- **Napięcie sieci odpowiada wartości wskazanej na tablicy danych.**
- **Gniazdko posiada wytrzymałość 16A oraz przewód uziemienia.**

Producent uchyla się od wszelkiej odpowiedzialności w przypadku niezastosowania się do takiej zasady zapobiegania wypadkom.

- Nie pozostawiać wiszącego kabla zasilającego i uniemożliwić jego zetknięcie z gorącymi częściami piekarnika. Nigdy nie odłączać urządzenia pociągając za kabel zasilający.
- Jeżeli chce się użyć przedłużacza należy sprawdzić, czy znajduje się on w dobrym stanie, posiada wtyczkę z uziemieniem i kabel przewodzący o minimalnym przekroju równym przekrojowi kabla zasilającego dostarczonego z urządzeniem.
- Aby uniknąć wszelkiego ryzyka porażenia prądem elektrycznym, nigdy nie wkładać do wody lub innej cieczy kabla zasilającego, jego wtyczki lub całego urządzenia.
- Jeżeli kabel zasilający jest uszkodzony, musi być wymieniony przez producenta lub jego serwis techniczny, aby zapobiec wszelkiemu ryzyku.
- Dla bezpieczeństwa osób nigdy nie rozmontowywać urządzenia samemu; zawsze należy się zwrócić do autoryzowanego centrum serwisowego.



Ten produkt jest zgodny z Rozporządzeniem (WE) nr 1935/2004 w sprawie materiałów i wyrobów przeznaczonych do kontaktu z żywnością

Utylizacja



Nie składować urządzenia wraz z nieposortowanymi odpadami komunalnymi, lecz dostarczyć do oficjalnego punktu segregacji odpadów.

Po dodatkowe informacje na temat funkcji i tabelek pieczenia odnieść się do ilustracji przedstawionych na stronie 79-92

Popis prístroja

- A Horný odpor
- B Vnútorne osvetlenie (len niektoré modely)
- C Miesto na gril (len niektoré modely)
- D Háčiky na podporu ražňa (len niektoré modely)
- E Gombík termostatu
- F Gombík timer
- G Gombík pre voľbu funkcií
- H Zelená kontrolka °C
- I Červená kontrolka ON
- L Ražň (len niektoré modely)
- M Podpera ražňa (len niektoré modely)
- N Sklenené dvierka
- O Mriežka - (*) len niektoré modely
- P Pekáč

Technické údaje

Napätie: 220-240 V ~ 50-60Hz max 16A
Príkon: 2000 W alebo 2200 W
Rozmery ŠxVxH: 530 x 340 x 450
Hmotnosť: 14,5 kg

Funkcie



FUNKCIA OTÁČAVÝ RAŽŇ ideálne pre pečenie na ražni
(len niektoré modely)



FUNKCIA ZAPEKANIE ideálne pre zapekanie pokrmov
(len niektoré modely)



FUNKCIA GRIL ideálne pre grilovanie pokrmov



FUNKCIA TRADIČNÁ RÚRA ideálne pre všetky tradičné pečenia



FUNKCIA ROZMRAZOVANIE ideálne pre rozmrazovanie všetkých výrobkov (len niektoré modely)



HEAT CONVECTION ideálne pre rýchlejšie a homogénne varenie (len niektoré modely)



FUNKCIA VENTILÁCIA ideálne pre homogénne varenie (len niektoré modely)



UDRŽIAVANIE TEPLoty POKRMOV (70°C-80°C)

Kontrolky



červená kontrolka ON sa rozsvieti, keď je rúra zapnutá



zelená kontrolka °C sa rozsvieti, keď rúra dosiahne nastavenú teplotu

Bezpečnostné upozornenia

Pozorne si prečítajte tento návod skôr, než začnete prístroj používať. Uschovávajte tieto pokyny



Poznámka:

Tento symbol označuje rady a informácie dôležité pre užívateľa.

- Pred prvým použitím rúry odstráňte všetok papierový obal, nachádzajúci sa v jej vnútri, ako sú ochranné kartóny, príručky, plastické sáčky, atď.
- Prístroj musí byť umiestnený vo vzdialenosti najmenej 20 cm od zásuvky v stene, kde bude pripojený.
- Pred prvým použitím nechajte fungovať prístroj naprázdno s termostatom nastaveným na maximum po dobu aspoň 15 minút, aby sa odstránil zápach novosti a trochu dymu, ktorý sa vytvára v dôsledku prítomnosti ochranných látok, aplikovaných na odporoch pred prepravou. Počas tejto operácie vetrajte miestnosť.
- Pred použitím dôkladne umyte všetky jednotlivé komponenty.
- Pre nastavenie dób menej ako 20 minút najprv otočte gombíkom timer až na dno stupnice, potom ho umiestnite na požadovanú dobu.



Pozor!

Nerešpektovanie môže byť alebo je príčinou úrazu alebo poškodenia prístroja.

- Táto rúra bola projektovaná na prípravu pokrmov. Nesmie byť používaná na iné účely, nesmie byť modifikovaná alebo iným spôsobom poškodená.
- Po vybratí prístroja z obalu skontrolujte dvierka a integritu prístroja. Nakoľko sú dvierka sklenené, a teda krehké, odporúča sa požiadať o ich výmenu vždy, keď je na nich viditeľné poškrabanie, prasknutie alebo odštiepenie. Okrem toho počas používania prístroja, čistenia a presúvania prístroja je potrebné vyhýbať sa prudkému zatváraniu dvierok a vyliatiu studených tekutín na dvierka, ak je prístroj ešte teplý.
- Umiestnite prístroj na vodorovnú plochu vo výške aspoň 85 cm, mimo dosahu detí.
- Používanie prístroja je povolené deťom starším ako 8 rokov a osobám s obmedzenými rozumovými, fyzickými alebo zmyslovými schopnosťami alebo s nedostatočnými skúsenosťami alebo znalosťami, ak sú pod pozorným dohľadom osoby a sú poučené o používaní

prístroja a nebezpečenstvách, ktoré z toho vyplývajú. Dohliadajte na deti a zabezpečte sa, že sa s prístrojom nehrajú. Čistenie a údržbu môžu vykonávať deti, ak majú viac ako 8 rokov a sú pod neustálym dohľadom.

- Udržujte prístroj a prírodný kábel mimo dosahu detí do 8 rokov.
 - Nepresúvajte prístroj, kým je vo funkcii.
 - Nepoužívajte prístroj, ak:
 - Napájací kábel je poškodený
 - Prístroj padol na zem alebo sú na ňom viditeľné škody či anomálie fungovania. V takýchto prípadoch, aby sa predišlo akémukoľvek riziku, je potrebné odnieť prístroj do najbližšieho strediska zákaznickej popredajnej služby.
 - Neumiestňujte prístroj v blízkosti zdrojov tepla.
 - Nepoužívajte prístroj ako zdroj tepla.
 - Nikdy nevkladajte dovnútra prístroja papier, kartón alebo plastický materiál a nekladajte na prístroj žiadne predmety (kuchynské nástroje, mriežky, iné predmety).
 - Nevkladajte žiadne predmety do ventilačných otvorov. Neupchávajte ich.
 - Táto rúra nebola projektovaná na zabudovanie.
 - Keď sú dvierka otvorené, nekladajte na ne ťažké predmety, horúce hrnce a nádoby. Neťahajte rukoväťou smerom nadol.
 - Každé profesionálne použitie, ktoré nie je vhodné a nie je v súlade s pokynmi na použitie, zbavuje výrobcu akejkoľvek zodpovednosti a vedie k zrušeniu záruky.
- Tento prístroj je určený výhradne pre domáce použitie. Nie je určený na použitie v: priestoroch pridelených ako kuchynské pre personál v obchodoch, úradoch a iných pracovných priestoroch, v agroturistike, hoteloch, motelloch a iných turistických štruktúrach, v izbách určených na prenájom.
- Ak sa prístroj nepoužíva, alebo pred jeho čistením, je vždy potrebné odpojiť ho od siete.
- Prístroj nesmie byť uvádzaný do prevádzky pomocou vonkajšieho časovača

alebo pomocou samostatného systému diaľkového ovládania.

- Prístroj musí byť umiestnený a musí fungovať so zadnou časťou opretou o stenu.
- Nikdy nepoužívajte kovové zašpicatené alebo ostré predmety na čistenie hnetacej nádoby na chlieb.
- Pred čistením vždy prístroj vypnite uvedením časovača na '0' a odpojte zástrčku zo zásuvky.

Nebezpečenstvo popálenín!

Nedodržanie pokynov môže byť alebo je príčinou popálení alebo oparení.

- Keď je prístroj v prevádzke, môže byť teplota dvierok a jeho vonkajších povrchových plôch veľmi vysoká. Používajte vždy gombíky, rukoväť a tlačidlá. Nedotýkajte sa kovových alebo sklenených častí rúry. Používajte rukavice, ak je to potrebné.
- Tento elektrický prístroj funguje pri vysokých teplotách, ktoré môžu spôsobiť popáleniny.
 - Nikdy neumiestňujte horľavé predmety v blízkosti rúry alebo pod nábytkom, na ktorom je rúra umiestnená.
 - Nikdy nenechajte prístroj fungovať pod závesným kusom nábytku alebo policou, v blízkosti horľavých materiálov ako záclony, rolety, atď.
 - **Pokiaľ sa stane, že pokrm alebo niektoré časti rúry sa vznietia, nesnažte sa uhasiť plameň vodou. Nechajte dvierka zavreté, odpojte zástrčku a uduzte plameň vlhkou handrou.**

Nebezpečenstvo!

Nedodržanie pokynov môže byť alebo je príčinou zranení spôsobených elektrickým prúdom s ohrozením života.

- **Pred zasunutím zástrčky do elektrickej zásuvky skontrolujte, či:**
 - **Sieťové napätie zodpovedá hodnote uvedenej na identifikačnom štítku.**
 - **Elektrická zásuvka má výkon 16A a je vybavená uzemňovacím vodičom.**
- **Výrobca nenesie žiadnu zodpovednosť v prípade, že tieto protiúrazové normy nie sú rešpektované.**
- Nenechávajte voľne visieť napájací kábel a dávajte pozor, aby sa nedotýkal teplých častí rúry. Nikdy neodpájajte

- prístroj ťahaním za napájací kábel.
- Pokiaľ je potrebné použiť predlžovaciu šnúru, skontrolujte, či je v dobrom stave, či je vybavená zástrčkou s uzemnením a so sekvenčným vodivým káblom minimálne takého typu, ako je napájací kábel prístroja.
- Aby sa predišlo zásahom elektrického prúdu, nikdy neponárajte napájací kábel do vody alebo inej kvapaliny, ani jeho zástrčku a celkovo prístroj ako taký.
- Ak je napájací kábel poškodený, musí byť vymenený výlučne výrobcom alebo príslušným strediskom technickej služby, a v každom prípade kvalifikovanou osobou, aby sa predišlo akémukoľvek riziku.
- Pre osobnú bezpečnosť nikdy nedemontujte prístroj sami, ale sa obráťte na autorizované stredisko servisnej služby.



Toto zariadenie je v zhode s Nariadením Európskeho parlamentu a Rady (ES) č. 1935/2004 o materiáloch a predmetoch určených na styk s potravinami.

Likvidácia



Nelikvidujte spotrebič spoločne s komunálnym odpadom, ale odovzdajte ho v autorizovanom zbernom stredisku.

Viac údajov, ktoré sa týkajú rôznych funkcií a tabuliek varenia nájdete na obrázkoch na strane 79-92









Beskrivelse av apparat

- A Øvre element
- B Innvendig lys (Kun på noen modeller)
- C Posisjon for grillspyd (Kun på noen modeller)
- D Kroker for feste av spyd (Kun på noen modeller)
- E Termostatknott
- F Timerknott
- G Knott for valg av funksjon
- H Grønt lys °C
- I Rødt lys ON
- L Grillspyd (Kun på noen modeller)
- M Grillspydholder (Kun på noen modeller)
- N Glassdør
- O Rist - (*) Kun på noen modeller
- P Langpanne

Tekniske egenskaper

Spenning: 220-240 V ~ 50-60Hz maks 16A
Strømforbruk: 2000 W eller 2200 W
Dimensjoner LxHxB: 530 x 340 x 450
Vekt: 14,5 kg

Funksjoner

-  GRILLSPYDFUNKSJON ideell for grillspyd (kun på noen modeller)
-  FUNKSJON GRATIN ideell for gratinering av maten (kun på noen modeller)
-  GRILLFUNKSJON ideell for grillsteking av maten
-  FUNKSJON VANLIG OVN ideell for alle typer vanlig steking
-  TINEFUNKSJON ideell for tining av alle produkter (kun på noen modeller)
-  HEAT CONVECTION ideell for en raskere og jevnere steking (kun på noen modeller)
-  VARMLUFTFUNKSJON ideell for en jevnere steking (kun på noen modeller)
-  HOLDE MATEN VARM (70°C-80°C)

Indikatorlamper

-  ON 
-  den røde indikatorlampen ON lyser når ovnen er på
-   °C
-  den grønne indikatorlampen °C lyser når ovnen oppnår innstilt temperatur

Sikkerhetsregler

Les nøye alle instruksjonene før apparatet tas i bruk. Ta vare på disse instruksjonene

Merk:

Dette symbolet fremhever råd og informasjon som er viktig for brukeren.

- Før man tar ovnen i bruk for første gang, må man fjerne alt papiret som er inni (beskyttelsesapp, hefter, plastposer, osv.)
- Ovnen må plasseres minst 20 cm fra stikkkontakten den tilkobles.
- Før man tar ovnen i bruk for første gang, la den virke uten noe inni i cirka 15 minutter og med termostaten på maks. Dette for å fjerne lukten av "ny" og litt røyk forårsaket av beskyttelsesstoffene brukt på varmeelementene før transport. Luft rommet godt når dette utføres.
- Vask nøye alt utstyret før bruk.
- For å velge tidsinnstillinger under 20 minutter: vri tidsbryteren helt til enden av skalaen. Velg deretter ønsket tidsverdi.

Vær oppmerksom!

Manglende overholdelse kan være eller er årsaken til personskader og skader på apparatet.

- Denne ovnen er utformet for tilberedelse av mat. Den må aldri brukes til andre formål, endres på eller tukles med på noen måte.
- Når ovnen er pakket ut, sjekk at døren er uskadet og fungerer korrekt. Døren er produsert av glass og derfor skjør. Hvis den har synlige sprekker, hakk eller riper bør den byttes. Unngå å slå eller smelle igjen døren når den er i bruk, ved rengjøring eller ved flytting av ovnen. Ikke hell kald væske på glasset når apparatet er varmt.
- Plasser apparatet på en vannrett overflate og i en høyde på minst 85 cm og utenfor barns rekkevidde.
- Ovnen kan også brukes av barn som er eldre enn 8 år og av personer med reduserte mentale og fysiske evner eller med utilstrekkelig erfaring og kunnskap, med mindre en person overvåker og lærer dem hvordan man trygt kan bruke ovnen og de farene det medfører. Pass på barn, og sørg for at de ikke leker med apparatet. Rengjøring og vedlikehold ikke kan utføres av barn, med

mindre de er eldre enn 8 år og overvåk-kes hele tiden.

- Hold apparatet og strømledningen utenfor rekkevidden til barn under 8 år.
- Ikke flytt på apparatet mens det er i drift.
- Ikke bruk apparatet hvis:
 - Strømledningen er skadet
 - Apparatet har falt i gulvet, er synlig skadet eller har funksjonsfeil. I disse tilfellene, for å unngå enhver risiko ta apparatet med til nærmeste autoriserte kundeservice.
- Plasser aldri apparatet i nærheten av varmekilder.
- Apparatet må ikke brukes som varmekilde.
- Legg aldri papir, papp eller plast inni ovnen og la aldri noe ligge oppå den (redskaper, rister, andre ting).
- Putt aldri noe inn i ventilasjonsåpningene. Sørg for at de ikke er tildekket.
- Denne ovnen er ikke laget for innbygging.
- Ikke legg tunge gjenstander, kokende panner eller beholdere på den åpne døren. Ikke dra håndtaket nedover.
- Profesjonell eller uegnet bruk som ikke er i samsvar med bruksanvisningene, frikjenner produsenten fra alt ansvar og gjør garantien ugyldig.
- Dette apparatet er kun beregnet på bruk i privat husholdning. Den er ikke beregnet på bruk i: rom brukt som kjøkken for butikkpersonale, kontorer og andre arbeidsomgivelser, gårdsferiesteder, hotell, motell og andre overnattingssteder, romutleie.
- Koble alltid fra apparatet når det ikke er i bruk og før rengjøring.
- Apparatet må ikke brukes med en ekstern timer eller med et separat fjernkontrollsystem.
- Apparatet må plasseres og brukes med baksiden mot vegg.
- Ikke bruk spisse eller skarpe metallgjenstander for å rengjøre brødformen.
- Før rengjøring slå alltid av apparatet ved å sette timer på '0' og trekke støpselet ut av kontakten.



Fare for Brannskader!

Manglende overholdelse kan være eller er

årsaken til brannskader.

- Når apparatet er i bruk, kan døren og tilgjengelige utvendige flater bli svært varme. Bruk alltid knottene, håndtakene og knappene. Ta aldri på ovnens metalldele eller glass. Bruk hansker om nødvendig.
- Dette elektriske apparatet fungerer med høye temperaturer som kan føre til brannskader.
- Ikke plasser brannfarlige produkter ved ovnen eller under møbelet den står på.
- Bruk aldri apparatet under et veggskap eller en hylle eller i nærheten av brennbare materialer som gardiner, persenner osv.
- **Hvis maten eller andre deler av ovnen tar fyr, prøv aldri å slukke flammene med vann. Lukk døren, trekk ut støpselet og kvel flammene med en fuktig klut.**



Fare!

Manglende overholdelse kan være eller er årsaken til elektriske sjokk med fare for livet.

- **Før støpselet settes i kontakten, sjekk at:**
 - **Nettspenningen tilsvarer verdien angitt på merkeskiltet.**
 - **Stikkkontakten har en ytelse på 16A og at den er utstyrt med en jordledning.**
- **Produsenten fraskriver seg alt ansvar hvis denne ulykkesforebyggende forskriften ikke overholdes.**
- Ikke la strømledningen henge fritt og unngå at den kommer i kontakt med ovnens varme deler. Aldri koble fra apparatet ved å dra i strømledningen.
- Hvis man vil bruke en skjøteledning, sjekk at denne er i god stand, utstyrt med et jordet støpselet og at ledningen har et tverrsnitt minst så stort som det til strømledningen som følger med apparatet.
- For å unngå fare for elektrisk støt må ledningen, støpselet eller apparatet aldri senkes ned i vann eller andre væsker.
- Hvis strømledningen er skadet må den skiftes ut av produsenten, produsentens servicesenter eller en kvalifisert elektriker for å unngå enhver risiko.
- For din personlige sikkerhet må du aldri ta apparatet fra

hverandre på egenhånd; kontakt alltid et autorisert servicesenter.



Dette produktet er blitt utviklet i samsvar med bestemmelsene i forordning (EF) Nr. 1935/2004 om materialer og gjenstander i kontakt med næringsmidler.

For ytterligere informasjon om de forskjellige funksjonene og steketabellene, henvises det til illustrasjonene på side 79-92

Beskrivning av apparaten

- A Övre värmeelement
- B Inre belysning (Enbart på vissa modeller)
- C Plats för roterande grillspett (Enbart på vissa modeller)
- D Hake för grillspettshållare (Enbart på vissa modeller)
- E Termostativred
- F Timervred
- G Funktionsväljare
- H Grön lampa °C
- I Röd lampa ON
- L Grillspett (endast på vissa modeller)
- M Grillspettshållare (endast på vissa modeller)
- N Glaslucka
- O Galler - (*) enbart på vissa modeller
- P Långpanna

Tekniska specifikationer

Spänning: 220-240 V ~ 50-60Hz max 16A
Effektförbrukning: 2000 W eller 2200 W
Mått LxHxB: 530 x 340 x 450
Vikt : 14,5 kg

Funktioner



ROTISSERIEFUNKTION: används för att grilla på grillspett (enbart på vissa modeller)



GRATÄNGFUNKTION: används för att gratinera maträtter (enbart på vissa modeller)



GRILLFUNKTION: används för att grilla maträtter



TRADITIONELL UGNFUNKTION: används för att tillaga rätter på traditionellt sätt



UPPTININGSFUNKTION: används för att tina olika frysta produkter (enbart på vissa modeller)



KONVEKTIONSVÄRME: används för en snabb och jämn tillagning (enbart på vissa modeller)



VARMLUFTSFUNKTION: används för en jämn tillagning (enbart på vissa modeller)



HÅLLA MATEN VARM (70°C-80°C)

Lampor



Den röda ON-lampan tänds när ugnen är på



Den gröna °C-lampan tänds när ugnen har uppnått inställd temperatur

Säkerhetsföreskrifter

Läs noga igenom hela bruksanvisningen innan apparaten tas i bruk. Förvara denna bruksanvisning för framtida bruk



Observera:

Denna symbol framhäver riktlinjer och information som är viktiga för användaren.

- Innan apparaten används första gången ska allt material avlägsnas från dess insida som t.ex. skyddskartonger, bruksanvisningar, plastpåsar osv.
- Apparaten ska ställas på minst 20 cm avstånd från eluttaget som den ska anslutas till.
- Innan apparaten används första gången ska den tomköras med termostaten på max i minst 15 minuter för att få bort lukten av ny produkt samt avlägsna lite rök som orsakas av de skyddsämnen som applicerats på värmelementen innan transporten. Vädra rummet noga när detta görs.
- Tvätta samtliga tillbehör noga innan användning.
- För att ställa in kortare tid än 20 minuter, vrid först timer-vredet till botten av skalan, placera det sedan på önskad tid.



Viktigt!

Försummelse av dessa föreskrifter kan leda till eller är orsaken till skador på personer eller på apparaten.

- Denna ugn har utarbetats för tillagning av mat. Ugnen får inte användas till andra ändamål och inga slags ändringar får lov att utföras på den.
- När ugnen tagits ut från emballaget ska man kontrollera att luckan inte har skadats. Eftersom ugnens glaslucka är ömtålig rekommenderar vi att begära att få en ny om den har synliga skador som t.ex. repor eller sprickor. Dessutom ska man undvika att slå igen luckan hårt, stöta emot den och att hälla kall vätska på den om den är varm när apparaten används eller när man rengör eller flyttar den.
- Ställ apparaten på plan yta minst 85 cm över golvet utom räckhåll för barn.
- Apparaten kan även användas av barn över 8 år och av personer med nedsatt fysisk, sensorisk eller mental förmåga, eller med bristande erfarenhet och kunskap förutsatt att de noggrant övervakas och instrueras om hur den ska användas av en person som ansvarar för deras säkerhet. Barn ska hållas

under uppsikt så att de inte leker med apparaten. Rengöring och underhåll på ugnen får inte utföras av barn om de inte är över 8 år och övervakas noga.

- Håll apparaten och elsladden på avstånd från barn under 8 år.
- Flytta inte apparaten när den är i funktion.
- Använd inte apparaten om:
 - det är fel på nätsladden
 - apparaten har ramlat på golvet, har synliga skador eller inte fungerar som den ska. För att undvika onödiga risker ska man i dessa fall ta apparaten till närmsta serviceverkstad.
- Ställ inte apparaten i närheten av värmekällor.
- Använd inte apparaten som värmekälla.
- Lägg inte in papper, kartong eller plast inuti apparaten och placera inte något ovanpå den (verktyg, galler eller andra föremål).
- För inte in något i ventilationsöppningarna. Täck inte över dem.
- Denna ugn har inte utarbetats för inbyggnad.
- När luckan är öppen ska man inte lägga tunga föremål, heta kastruller eller burkar på apparaten. Dra inte handtaget nedåt.
- Vid yrkesanvändning, felaktig användning eller vid användning som inte överensstämmer med bruksanvisningarna fransäger sig tillverkaren allt ansvar och alla garantiskyldigheter.
- Denna apparat är endast avsedd för hemmabruk. Den är inte avsedd att användas i: köksutrustade utrymmen för affärspersonal, kontorspersonal eller andra arbetsområden, anläggningar för gårdsturism, hotell, motell och andra inkvarteringsanläggningar, uthyrningsrum.
- När apparaten inte används samt vid rengöring av den ska man alltid fränkilja apparaten från eluttaget.
- Apparaten är inte avsedd att användas med hjälp av en extern timer eller med ett separat fjärrkontrollsystem.
- Apparaten ska ställas upp och användas med baksidan

stående mot en vägg.

- Använd inte spetsiga eller vassa metallföremål för att rengöra brödets degblandarplåt.
- Innan rengöring ska man alltid stänga av apparaten genom att sätta timern på '0' och ta ut kontakten från eluttaget.



Risk för brännskada!

Försummelse av dessa föreskrifter kan leda till eller är orsaken till brännskador.

- När apparaten används kan det hända att luckan och apparatens utvändiga ytor blir mycket varma. Använd alltid vreden, handtagen och knapparna. Vidrör inte ugnens delar i metall eller glas. Använd handskar vid behov.
- Denna elektriska apparat kan bli mycket varm och kan ge upphov till brännskada.
- Lägg inte brandfarliga produkter i närheten av ugnen eller under möbeln som ugnen står på.
- Använd inte ugnen under ett väggskåp eller under hyllor eller i närheten av brandfarligt material som t.ex. gardiner, persienner osv.
- **Om det händer att mat eller någon del av ugnen fattar eld ska du inte försöka släcka elden med vatten. Låt luckan vara stängd, ta ut kontakten och kväv elden med en fuktig trasa.**



Fara!

Försummelse av dessa föreskrifter kan leda till eller är orsaken till elstöt med risk för död.

- **Innan kontakten sätts in i eluttaget ska följande kontrolleras:**
 - **Att nätspänningen överensstämmer med angivet värde på apparatens märkskylt.**
 - **Att eluttaget har en kapacitet på 16A och är kopplat till jord.**
- **Tillverkningsföretaget fransäger sig allt ansvar vid försummelse av dessa säkerhetsföreskrifter.**
- Låt inte elsladden hänga fritt och undvik att den kommer i kontakt med ugnens varma delar. Frånkoppla inte apparaten genom att dra i elsladden.
- Vid behov att använda förlängningsladd ska man kontrollera att den är i gott skick, att den är försedd med jordanslutning och att dess ledning har minst samma

- tvärsnitt som den som medföljer apparaten.
- För att undvika risk för elektrisk stöt får inte elsladden, dess kontakt eller själva apparaten doppas ned i vatten eller i annan vätska.
 - Om elkabeln är skadad ska den bytas ut av tillverkaren eller av tillverkarens tekniska servicecenter, eller av en person som har likvärdig behörighet, för att förebygga eventuella risker.
 - För din egen säkerhet ska du aldrig ta isär apparaten själv. Vänd dig alltid till ett auktoriserat servicecenter.



Denna produkt överensstämmer med förordningen (EG) Nr. 1935/2004 om material och produkter avsedda att komma i kontakt med livsmedel.

Kassering



Ska apparaten inte kastas bland hushållssoporna, utan lämnas till en återvinningscentral.

För ytterligare anvisningar beträffande de olika funktionerna och tillagningstabellerna, se bilderna på sidan 79-92









Beskrivelse af apparatet

- A Øvre varmelegeme
- B Indvendig belysning (kun på nogle modeller)
- C Leje for roterende grillspyd (kun på nogle modeller)
- D Spydholderkroge (kun på nogle modeller)
- E Termostatdrejknop
- F Timerdrejknop
- G Funktionsvælger drejknop
- H Grøn °C kontrollampe
- I Rød ON kontrollampe
- L Spyd (kun på nogle modeller)
- M Spydholder (kun på nogle modeller)
- N Glasdør
- O Rist - (*) kun på nogle modeller
- P Bradepande





Tekniske data

Spænding: 220-240 V ~ 50-60Hz max 16A
Effekt: 2000 W eller 2200 W
Mål BxHxD: 530 x 340 x 450
Vægt: 14,5 kg

Funktioner

-  ROTERENDE GRILSPYD FUNKTION ideel til madlavning på spyd (kun på nogle modeller)
-  GRATIN FUNKTION ideel til at gratinere maden (kun på nogle modeller)
-  GRILL FUNKTION ideel til at grille maden
-  TRADITIONEL OVN FUNKTION ideel til alle traditionelle tilberedninger
-  OPTØNINGSFUNKTION ideel til at optø alle produkter (kun på nogle modeller)
-  KONVEKTIONSVARME ideel til en hurtigere og ensartet tilberedning (kun på nogle modeller)
-  VENTILATIONSFUNKTION ideel til en mere ensartet tilberedning (kun på nogle modeller)
-  HOLDE VARM FUNKTION (70°C-80°C)

Kontrollamper

-  ON  den røde ON kontrollampe tænder, når ovnen er tændt
-   den grønne °C kontrollampe tænder, når ovnen har nået den indstillede temperatur

Sikkerhedsanvisninger

Læs omhyggeligt hele brugsanvisningen inden maskinen tages i brug. Gem brugsanvisningen

Bemærk:

Dette symbol understreger råd og nyttige informationer for brugeren.

- Fjern al emballage inden i ovnen, såsom beskyttelsespap, brochurer, plastposer osv., inden den anvendes første gang
- Apparatet skal anbringes mindst 20 cm fra den stikkontakt, den tilsluttes.
- Inden første anvendelse skal apparatet tændes med termostaten på maks. i mindst 15 minutter uden indhold for at fjerne lugten og en smule røg, som skyldes tilstedeværelsen af beskyttende midler, der er påført legemerne inden transporten. Udluft lokalet under denne operation.
- Vask omhyggeligt alt tilbehør inden brug.
- For at indstille stegetider, der er lavere end 20 minutter, drej først timerdrejknappen helt til viserens endestop, og indstil den derefter på den ønskede tid.

Pas på!

Manglende overholdelse kan medføre, eller medfører, kvæstelser eller beskadigelser på maskinen.

- Denne ovn er udviklet til at tilberede madvarer. Den må ikke anvendes til andre formål, og den må ikke ændres eller manipuleres på nogen måde.
- Kontrollér at døren er intakt, når apparatet er taget ud af emballagen. Da det er en glasdør, som derfor er skrøbelig, anbefales det, at få den udskiftet, hvis den har synlige skår, mærker eller ridser. Under anvendelse, rengøring og flytning af apparatet skal man desuden undgå at smække døren i, støde den voldsomt eller hælde kold væske på den, når apparatet er varmt.
- Placér apparatet på et vandret plan i en højde på mindst 85 cm., utilgængeligt for børn.
- Apparatet kan også anvendes af børn over 8 år og personer med nedsatte psykiske og fysiske evner eller med utilstrækkelig erfaring og kendskab til apparatet, hvis de bliver omhyggeligt overvågede og instrueret i, hvordan apparatet anvendes på sikker måde og i de farer, som brugen medfører. Hold øje med børn for at sikre, at de ikke leger

med apparatet. Rengøring og vedligeholdelse må ikke udføres af børn, med mindre de er over 8 år og bliver konstant overvåget.

- Hold apparatet og strømkablet uden for børn under 8 års rækkevidde.
- Apparatet må ikke flyttes, mens det er tændt.
- Apparatet må ikke anvendes, hvis:
 - Strømkablet er defekt
 - Apparatet er faldet ned eller har synlige skader eller driftsuregelmæssigheder. For at forhindre enhver risiko skal apparatet i disse tilfælde bringes til det nærmeste servicecenter.
 - Apparatet må ikke anbringes i nærheden af varmekilder.
 - Apparatet må ikke anvendes som varmekilde.
 - Kom aldrig papir, karton eller plastik ind i ovnen og anbring aldrig noget oven på den (redskaber, riste eller andre genstande).
 - Kom ikke noget ind i ventilationsåbningerne. De må ikke tilstoppes.
 - Denne ovn er ikke beregnet til indbygning.
 - Der må aldrig anbringes tunge genstande, varme gryder eller beholdere på den åbne dør. Træk ikke håndtaget nedad.
 - Enhver kommerciel benyttelse, uhensigtsmæssig eller i uoverensstemmelse med brugsanvisningerne, medfører, at fabrikantens ansvar og garanti bortfalder.
- Apparatet er udelukkende beregnet til husstandsbrug. Det er ikke beregnet til benyttelse i: køkkenrum for butiks-, kontorphonale eller andre arbejdsområder, agriturismi (gårde med værelsesudlejning), hoteller, moteller og andre indkvarteringssteder, værelsesudlejninger.
- Tag altid stikket ud af stikkontakten når apparatet ikke anvendes, og inden det rengøres.
- Apparatet må ikke anvendes med en ekstern timer eller med et separat fjernbetjeningsystem.
- Apparatet skal anbringes og anvendes med bagsiden mod væggen.

- Der må ikke anvendes spidse eller skarpe metalgenstande til at rengøre brødformen.
- Sluk apparatet ved at sætte timeren på '0' og tag stikket ud af stikkontakten inden rengøring.

Fare for Forbrændinger!

Manglende overholdelse kan medføre, eller medfører, skoldninger eller forbrændinger.

- Når apparatet er tændt, kan døren og de tilgængelige, udvendige overflader være meget varme. Anvend altid knopperne, håndtagene og knapperne. Rør aldrig ved metaldelene eller ovndøren. Brug handsker, hvis det bliver nødvendigt.
- Dette elektriske apparat arbejder ved høje temperaturer, som kan forårsage forbrændinger.
- Anbring aldrig brandbare produkter i nærheden af ovnen eller under det møbel, den er anbragt på.
- Anvend aldrig apparatet under et overskab eller en hyld eller i nærheden af brandbare materialer, såsom gardiner, persienner osv.
- **Hvis maden i ovnen eller andre dele af ovnen skulle bryde i brand, må man aldrig forsøge at slukke flammerne med vand. Hold døren lukket, tag stikket ud og kvæl flammerne med et fugtigt klæde.**

Fare!

Manglende overholdelse kan medføre, eller medfører, kvæstelser som følge af elektrisk stød med fare for livet.

- **Inden stikket indsættes i stikkontakten, skal det kontrolleres at:**
 - **Netspændingen svarer til værdien angivet på apparatets typeskilt.**
 - **Stikkontakten har en kapacitet på 16A og er udstyret med jordforbindelse.**
- **Fabrikanten fralægger sig ethvert ansvar, hvis disse vigtige sikkerhedsregler ikke overholdes.**
- Lad ikke ledningen hænge ned og undgå, at den rører ved ovnens varme dele. Afbryd aldrig apparatet ved at trække i strømkablet.
- Hvis man vil anvende en forlængerledning, skal det kontrolleres, at den er i god stand, er udstyret med et jordet

stik og et kabel med et tværsnit, som mindst svarer til tværsnittet af strømkablet, som leveres med apparatet.

- For at forhindre enhver risiko for elektrisk stød må strømkablet, dets stik eller hele apparatet aldrig nedsænkes i vand eller andre væsker.
- Hvis strømkablet bliver beskadiget, bør det kun udskiftes af fabrikanten, dennes servicecenter eller af en person med tilsvarende kvalifikationer for at forebygge enhver risiko.
- For din egen sikkerheds skyld må du aldrig skille apparatet ad selv. Kontakt altid et autoriseret servicecenter.



Dette produkt opfylder EF-forordningen 1935/2004 om materialer og genstande bestemt til kontakt med fødevarer.

Bortskaffelse



Må apparatet ikke bortskaffes sammen med husholdningsaffaldet, det skal derimod afleveres til et godkendt indsamlingscenter.

For flere angivelser vedrørende de forskellige funktioner og tabellerne over tilberedninger henvises til billederne på side 79-92









Laitteen kuvaus

- A Ylävastus
B Sisävalo (Vain joissakin malleissa)
C Paistinvartaan paikka (Vain joissakin malleissa)
D Vartaan koukut (Vain joissakin malleissa)
E Termostaatin nuppi
F Ajastimen nuppi
G Toiminnon valintanuppi
H Vihreä merkkivalo °C
I Punainen merkkivalo ON
L Varras (Vain joissakin malleissa)
M Vartaan kannatin (Vain joissakin malleissa)
N Lasiluukku
O Ritilä - (*) Vain joissakin malleissa
P Uunipelti



Tekniset tiedot

Jännite: 220-240 V ~ 50-60Hz max 16A
Sähkökulutus: 2000 W tai 2200 W
Mitat LxKxS: 530 x 340 x 450
Paino: 14,5 kg

Toiminnot

-  PAISTINVARRASTOIMINTO ihanteellinen vartaassa suoritettavaa paistoa varten (vain joissakin malleissa)
-  GRATINOIN TITOIMINTO ihanteellinen ruokien gratinointiin (vain joissakin malleissa)
-  GRILLITOIMINTO ihanteellinen ruokien grillaamiseen
-  PERINTEINEN UUNITOIMINTO ihanteellinen kaikille perinteisille paistoille
-  SULATUSTOIMINTO ihanteellinen kaikkien ruokien sulattamiseen (vain joissakin malleissa)
-  HEAT CONVECTION ihanteellinen nopeampaa ja tasaisempaa paistoa varten (vain joissakin malleissa)
-  KIERTOILMATOIMINTO ihanteellinen tasaisempaa paistoa varten (vain joissakin malleissa)
-  RUOAN LÄMPIMÄNÄ PITO (70°C-80°C)

Merkkivalot

- ON  punainen merkkivalo ON syttyy kun uuni on päällä
-  °C vihreä merkkivalo °C syttyy kun uuni saavuttaa

asetetun lämpötilan

Turvallisuusvaroitukset

Lue kaikki käyttöohjeet huolellisesti läpi ennen laitteen käyttöönottoa. Säilytä nämä ohjeet

Tärkeää:

Tämän symbolin avulla käyttäjän huomio halutaan kiinnittää tärkeisiin ohjeisiin ja tietoihin.

- Ennen uunin ensimmäistä käyttökertaa, ota kaikki paperimateriaalit kuten suojapahvit, ohjekirjat, muovipussit tms. sen sisältä pois.
- Laite tulee asettaa vähintään 20 cm päähän pistorasiasta, johon se kytketään.
- Ennen ensimmäistä käyttökertaa anna uunin toimia tyhjänä termostaatti maksimiasennossa vähintään 15 minuuttia poistaaksesi uuden tuoksen ja savun, joka johtuu ennen laitteen kuljetusta sen vastuksiin levitetystä suoja-aineista. Tuuleta huone tämän toimenpiteen aikana.
- Puhdista kaikki lisävarusteet huolella ennen käyttöä.
- Jos sinun tulee asettaa alle 20 minuutin aika, väännä ajastimen nuppi ensin loppuun asti ja sitten haluamasi ajan kohdalle.

Varoitus!

Tämän varoituksen laiminlyöminen voi aiheuttaa tapaturmia tai vahingoittaa laitetta.

- Tämä uuni on suunniteltu ruokien paistamiseen. Sitä ei saa käyttää muihin tarkoituksiin eikä sitä saa muuttaa tai peukaloida millään tavoin.
- Kun laite on otettu pois pakkauksestaan, tarkista luukku ja sen kunto. Koska luukku on valmistettu lasista ja näin ollen särkyvää, pyydä sen vaihtamista uuteen mikäli siinä esiintyy halkeamia, viiltoja tai naarmuja. Laitteen käytön, sen puhdistus- ja siirtotoimenpiteiden aikana vältä luukkuun osumista, siihen iskeytymistä ja kylmien nesteiden kaatamista lasin päälle kun laite on kuuma.
- Aseta laite vaakasuoralle pinnalle ja vähintään 85 cm korkeudelle, pois lasten ulottuvilta.
- Laitetta saa käyttää myös lapset, joiden ikä ylittää 8 vuotta ja fyysisesti tai muutoin kykenemättömät henkilöt tai sellaiset henkilöt, jotka eivät tunne sen käyttöä sillä ehdolla, että heidän toimintaansa valvotaan ja käyttöön liittyvistä vaaroista annetaan opastusta. Varmista, etteivät lapset pääse leikki-

mään laitteella. Lapset eivät saa suorittaa puhdistus- ja huoltotoimenpiteitä, ellei heidän ikänsä ylitä 8 vuotta ja kyseisiä toimenpiteitä suoriteta jatkuvan valvonnan alaisena.

- Pidä laitetta ja virtajohtoa alle 8-vuotiaiden lasten ulottumattomissa.
- Älä koskaan siirrä laitetta sen toiminnan aikana.
- Älä käytä laitetta, jos:
 - Siihen kuuluva virtajohto on vioittunut
 - Se on pudonnut tai siinä esiintyy näkyviä vahinkoja tai toimintahäiriöitä. Näissä tapauksissa, välttääksesi riskitekijöiden syntymistä, laite tulee toimittaa lähimpään myynninjälkeiseen huoltoon.
- Älä aseta laitetta lähelle lämmönlähteitä.
- Älä käytä laitteita lämmönlähteenä.
- Älä koskaan aseta paperia, pahvia tai muovia laitteen sisälle äläkä laita mitään sen päälle (keittövälineitä, ritilöitä, muita esineitä).
- Älä aseta mitään tuuletusaukkoihin. Älä tuki niitä.
- Tätä uunina ei ole tarkoitettu uppoasennettavaksi.
- Kun luukku on avattu, älä koskaan aseta sen päälle painavia esineitä, kuumia kattiloita tai astioita. Älä vedä kahvaa alasuuntaan.
- Kaikenlainen ammattikäyttö, sopimaton käyttö tai käyttöohjeiden vastainen käyttö ei kuulu valmistajan vastuulle eikä hänen myöntämänsä takuun piiriin.
- Tämä laite on tarkoitettu ainoastaan kotikäyttöön. Sitä ei saa käyttää: tiloissa, jotka on tarkoitettu kauppa-, toimisto- ja muun henkilökunnan keittiöiksi, maatilamatkailupaikoissa, hotelleissa, motelleissa ja muissa lomapaikoissa, B&B:ssä.
- Kun sitä ei käytetä ja joka tapauksessa ennen sen puhdistamista, kytkte laite aina irti sähköverkosta.
- Laitetta ei ole tarkoitettu käytettäväksi ulkoisen ajastimen tai erillisen kauko-ohjausjärjestelmän kanssa.
- Laite on asetettava ja sitä on käytettävä takaosa vasten seinää asettuna.
- Älä käytä leivän paistovuoa puhdistuksessa teräviä tai

leikkaavia metalliosia.

- Sammuta laite aina ennen laitteen puhdistamista kääntämällä ajastin kohtaan '0' ja kytkte pistoke irti pistorasiasta.

Palovammojen vaara!

Tämän varoituksen laiminlyöminen voi aiheuttaa eriasteisia palovammoja.

- Kun laite toimii, luukun ja ulkoisten osien lämpötila voi olla erittäin korkea. Käytä aina nuppeja, kahvoja ja painikkeita. Älä koskaan koske metalliosiin tai uunin lasiin. Käytä tarvittaessa käsineitä.
- Tämä sähkölaite toimii korkeilla lämpötiloilla, jotka voivat aiheuttaa palovammoja.
- Älä koskaan aseta tulenarkoja tuotteita uunin läheisyyteen tai sen asennuksessa käytetyn huonekalun alle.
- Älä koskaan käytä laitetta seinään asennetun kaapiston tai hyllykön alla tai tulenarkojen materiaalien kuten verhot, sälekaihtimet jne. läheisyydessä.
- **Jos ruoka tai uuniin kuuluvat osat syttyvät palamaan, älä koskaan yritä sammuttaa liekkejä vedellä. Pidä luukku kiinni, kytkte pistoke irti pistorasiasta ja tukahduta liekit kostealla liinalla.**

Vaara!

Tämän varoituksen laiminlyöminen voi aiheuttaa jopa kuolemaan johtavia sähköiskuja.

- **Ennen kuin kytket pistokkeen pistorasiaan, tarkista että:**
 - Verkkojännite vastaa ominaisuuksia koskevassa kilvessä annettua arvoa.
 - Pistorasian kuormitus on 16A ja siinä on maadoitusjohto.

Valmistaja kieltäytyy kaikesta vastuusta mikäli tätä työsuojelumääräystä ei noudateta.

- Älä koskaan jätä virtajohtoa roikkumaan ja vältä sen joutumista kosketuksiin uunin kuumien osien kanssa. Älä koskaan kytkte laitetta irti virtajohdosta vetämällä.
- Jos haluat käyttää jatkojohtoa tarkista, että sen kunto on hyvä, että siinä on maadoitettu pistoke ja johto, jonka läpimitta on vähintään yhtä suuri laitteen mukana toimitetun virtajohdon läpimittaan nähden.
- Sähköiskun välttämiseksi, älä koskaan upota virtajohtoa,

siihen kuuluva pistoketta tai koko laitetta veteen tai muuhun nesteeseen.

- Anna vahingoittuneen virtajohdon vaihto valmistajan, valtuutetun teknisen huoltopalvelun tai vastaavan ammattipätevyden omaavan henkilön suoritettavaksi, jotta vältyt mahdollisilta onnettomuuksilta.
- Henkilökohtaisen turvallisuuden vuoksi älä koskaan pura laitetta yksin. Käänny aina valtuutetun huoltopalvelun puoleen.



Tämä tuote vastaa EY:n asetusta 1935/2004 elintarvikkeen kanssa kosketukseen joutuvista materiaaleista ja tarvikkeista.

Hävittäminen



Laitetta ei saa hävittää tavallisten kotitalousjätteiden tapaan, vaan se on toimitettava valtuutettuun kierrätyskeskukseen.

Jos haluat lisätietoja eri toiminnoista ja kypsennystaulukoista, katso kuvia sivulla 79-92









Opis aparata

- A Gornji otpornik
- B Unutrašnje svjetlo (Samo na nekim modelima)
- C Mjesto za okretanje pečenja (Samo na nekim modelima)
- D Kuke za pridržavanje ražnja (Samo na nekim modelima)
- E Tipka termostata
- F Tipka odbrojača vremena
- G Tipka za izbor funkcija
- H Zeleno ind.svjetlo °C
- I Crveno ind.svjetlo ON
- L Ražanj (Samo na nekim modelima)
- L Podrška ražnja (Samo na nekim modelima)
- N Staklena vrata
- O Rešetka - (*) Samo na nekim modelima
- P Posuda



Tehnički podaci

Napon: 220-240 V ~ 50-60Hz maks. 16A
 Potrošnja energije: 2000 W ili 2200 W
 Dimenzije LxHxP: 530 x 340 x 450
 Težina: 14,5 kg

Funkcije

-  FUNKCIJA OKRETANJA RAŽNJA je idealna za pečenje na ražnju *(samo na nekim modelima)*
-  FUNKCIJA ZAPEČENJA je idealna za zapečenje hrane *(samo na nekim modelima)*
-  FUNKCIJA GRILL je idealna za roštiljanje hrane
-  FUNKCIJA TRADICIONALNE PEĆNICE je idealna za sva tradicionalna pečenja
-  FUNKCIJA ODMRZAVANJA je idealna za odmrzavanje svih proizvoda *(samo na nekim modelima)*
-  HEAT CONVECTION je idealna za što brže i homogenije pečenje *(samo na nekim modelima)*
-  FUNKCIJA VENTILACIJE je idealna za što homogenije pečenje *(samo na nekim modelima)*
-  ODRŽAVANJE HRANE TOPLOM (70°C-80°C)

Ind.svjetla

- ON 
-  crveno ind.svjetlo ON se osvjetljava kada je pećnica uključena
-  zeleno ind.svjetlo °C se uključuje kada pećnica

Sigurnosne upute

Pažljivo pročitajte sve upute prije nego što počnete sa korištenjem aparata. Sačuvajte ove upute

Napomena:

- Ovaj simbol ističe važne savjete te informacije za korisnika.
- Prije nego što počnete koristiti ovaj aparat po prvi put, odstranite sav papirnati materijal koji se nalazi u njemu kao što je zaštita od kartona, knjižice, plastične vrećice, itd.
 - Aparat se mora postaviti na udaljenosti od barem 20 cm u odnosu na električnu utičnicu na koju će se ukopčati.
 - Prije nego što počnete sa njegovim korištenjem po prvi put, neka aparat počne raditi kada je prazan i to u trajanju od barem 15 minuta na način da se odstrani miris novog i dim što je posljedica postojanja zaštitnih tvari nanesenih na otpornike prije transporta. Tijekom ove operacije provjetrite prostoriju.
 - Dobro operite svu dodatnu opremu prije nego što počnete sa korištenjem.
 - Za postavljanje vremena uporabe koje traje manje od 20 minuta, najprije okrenite tipku odbrojača vremena sve do kraja, a zatim ga postavite na željeno vrijeme.

Pozor!

Nepoštovanje ovoga može biti ili je uzrok ozljeda ili oštećenja na aparatu.

- Ova je pećnica dizajnirana da bi pekla hranu. Ne smije se koristiti u druge svrhe te se ne smije mijenjati niti uništavati ni u kojem slučaju.
- Nakon što izvadite aparat iz ambalažnog materijala, kontrolirajte njegova vrata i da nisu oštećena. Budući da se radi o staklenim vratima što znači da su lomljiva, savjetujemo Vam da zatražite zamjenu istih svaki put kada primijetite da su oštećena, ogrebanja ili okrnuta. Osim toga, tijekom korištenja aparata i operacija čišćenja i pomicanja, izbjegavajte lupati vratima te udarati jako u njih kao također i proljevati hladne tekućine kada je aparat vruć.
- Postavite aparat na vodoravnu površinu na visinu od barem 85 cm., izvan dohvata djece.
- Aparat mogu koristiti i djeca starija od 8 godina te osobe sa smanjenim psihičkim-tjelesnim-osjetilnim sposobnostima ili one koje nemaju dovoljno znanja ili iskustva ali pod uvjetom da

ih se pažljivo nadgleda i obučiti na koji način sigurno koristiti aparat te upozna s opasnostima na koje mogu naići. Nadgledajte djecu kako se ne bi igrala s aparatom. Djeca ne smiju obavljati operacije čišćenja i održavanja, osim u slučaju djece starije od 8 godina te ako ih se konstantno nadgleda tijekom tih operacija.

- Držite aparat i kabl za napajanje daleko od dohvata djece mlađe od 8 godina.
 - Ne pomičite aparat dok radi.
 - Ne koristite aparat ako:
 - je njegov kabl za napajanje oštećen
 - je aparat pao ili ima na sebi vidljiva oštećenja te pokazuje anomalije u radu. U tim slučajevima, da biste spriječili nastajanje bilo kojeg rizika, aparat se mora odnijeti u najbliži post-prodajni servisni centar.
 - Ne postavljajte aparat u blizini izvora topline.
 - Ne koristite aparat kao izvor topline.
 - Nikada ne nosite papir, karton ili plastiku u aparat i ne postavljajte ništa iznad njega (alat, rešetke, druge predmete).
 - Ne nosite ništa u otvore za ventilaciju. Ne začepljavajte ih.
 - Ova pećnica nije dizajnirana da bi se mogla ugrađivati.
 - Nakon što otvorite vrata, ne naslanjajte teške predmete, vruće tave ili posude. Ne povlačite ručicu dolje.
 - Svako neprikladno, neprofesionalno korištenje ovog aparata te ono koje nije u skladu sa uputama o uporabi ne obavezuje proizvođača ni u pogledu odgovornosti ni jamstva.
- Ovaj je aparat namijenjen isključivo kućanskoj uporabi. Ne predviđa se uporaba u: ambijentima koji su pretvoreni u kuhinje a koje koristi osoblje zaposleno u trgovinama, uredima i drugim radnim zonama, seoskom turizmu, hotelima, motelima i drugim prihvatnim strukturama, iznajmljenim sobama.
- Kada je ne koristite i u svakom slučaju prije nego što ga

počnete čistiti, uvijek iskopčajte aparat.

- Aparat ne smije raditi uz pomoć vanjskog odbrojača vremena ili zasebnog daljinskog upravljača.
 - Aparat se mora postaviti i može početi raditi kada se njegovom stražnjom stranom nasloni na zid.
 - Ne koristite oštre metalne komade ili one koji siječu da biste očistili posudu za miješanje kruha.
 - Prije čišćenja uvijek isključite aparat na način da odbrojač vremena postavite na '0' i iskopčajte utikač iz utičnice za struju.



Opasnost od opekotina!

Nepoštivanje ovoga može biti ili je uzrok opekotina.

- Kada aparata radi, temperatura vrata i vanjskih površina kojima je moguć pristup može biti vrlo visoka. Uvijek koristite ručice, tipke i drške. Nikada ne dirajte metalne dijelove ili staklo pećnice. Ako je to potrebno, koristite rukavice.
- Ovaj električni aparat radi na visokoj temperaturi koja može dovesti do stvaranja opekotina.
 - Ne stavljajte nikada zapaljive proizvode u blizinu pećnice ili ispod namještaja na kojem se nalazi ista.
 - Neka aparat nikada ne radi ispod visećeg namještaja ili policica kao niti blizu zapaljivih materijala kao što su zavjese, zavjesice, zaklopi itd.
 - **Ako se dogodi da se hrana ili neki dijelovi pećnice zapale, ne pokušavajte ugasiti vatru vodom. Držite vrata zatvorenim, iskopčajte utikač i ugušite plamen vlažnom krpom.**



Opasnost!

Nepoštivanje ovoga može biti ili je uzrok ozljeđivanja koje je posljedica električnog udara i kao posljedica toga opasnosti po život.

- **Prije nego što ukopčate utikač u strujnu utičnicu, provjerite slijedeće:**
 - **Mrežni napon se mora podudarati sa vrijednosti navedenom na pločici sa značajkama.**
 - **Strujna utičnica mora imati nosivost od 16A te mora biti opremljena žicom za uzemljenje.**
- **Poduzeće proizvođač otklanja sa sebe bilo koju**

odgovornost u slučaju da se ovaj propis za sprečavanje nesreća ne bude poštovao.

- Nikada ne ostavljajte kabl za napajanje da visi na način da ne bi dirao vruće dijelove pećnice. Nikada ne iskopčavajte aparat na način da povlačite kabl za napajanje.
- Ako želite koristiti produžetak, uvjerite se da je u dobrom stanju, opremljen utikačem i uzemljenjem te mora imati kabl provodnik minimalnog presjeka jednakog kablju za napajanje aparata.
- Na način da se spriječi bilo koja mogućnost električnog udara, nikada ne uranjajte kabl za napajanje, utikač istog i sam aparat u vodu niti u bilo koju drugu tekućinu.
- Ako je kabl za napajanje oštećen, treba ga zamijeniti proizvođač, njegov servis ili bilo koja druga osoba sa sličnom kvalifikacijom na način da se spriječi nastajanje bilo kojeg rizika.
- Radi svoje vlastite sigurnosti nikada ne razmontirajte aparat sami; uvijek se obratite ovlaštenom serviseru.



Ovaj proizvod je u skladu s Uredbom (EZ) br 1935/2004 o materijalima i proizvodima koji dolaze u kontakt s hranom.

Odlaganje



Nemojte bacati uređaj zajedno sa kućnim otpadom, već ga predajte u službeni centar za sakupljanje otpada.

Za naznake koje se tiču različitih značajki i tablica pečenja, pogledajte slike na stranici 79-92

Opis aparata

- A Zgornji upor
- B Notranja luč (samo pri nekaterih modelih)
- C Ležišče za vrtljivi žar (samo pri nekaterih modelih)
- D Nosilni kavlji za raženj (samo pri nekaterih modelih)
- E Vrtljivi termostatski gumb
- F Vrtljivi gumb časovnika
- G Vrtljivi gumb za izbiro funkcij
- H Zelena signalna lučka °C
- I Rdeča signalna lučka ON
- L Raženj (samo pri nekaterih modelih)
- M Nosilec ražnja (samo pri nekaterih modelih)
- N Steklena vrata
- O Rešetka - (*) Samo pri nekaterih modelih
- P Pladenj za prestrazanje masti z ražnja

Tehnični podatki

Napetost: 220-240 V ~ 50-60Hz največ 16A
Priključna moč: 2000 W ali 2200 W
Mere LxHxP: 530 x 340 x 450
Teža: 14,5 kg

Funkcije



FUNKCIJA RAŽNJA, idealna za pečenje na ražnju (*samo pri nekaterih modelih*)



FUNKCIJA GRATINIRANJA, idealna za pripravo gratiniranih jedi (*samo pri nekaterih modelih*)



FUNKCIJA ŽARA, idealna za pripravo jedi na žaru



FUNKCIJA KLASIČNE PEČICE, idealna za pripravo klasičnih jedi



FUNKCIJA ODTALJEVANJA, idealna za odtaljevanje vseh vrst izdelkov (*samo pri nekaterih modelih*)



KONVEKCIJSKO PEČENJE, idealno za hitrejšje in bolj enakomerno pečenje (*samo pri nekaterih modelih*)



VENTILACIJSKO PEČENJE, idealno za bolj enakomerno pečenje (*samo pri nekaterih modelih*)



VZDRŽEVANJE TOPLOTE JEDI (70°C-80°C)

Signalne lučke



rdeča signalna lučka ON sveti, ko je pečica vključena



zelena signalna lučka °C sveti, ko pečica doseže nastavljeno temperaturo

Varnostna opozorila

Pred uporabo aparata v celoti pozorno preberite navodila. Navodila shranite.



Opomba:

Ta simbol spremlja nasvete in informacije, ki so pomembni za uporabnika.

- Pred prvo uporabo aparata vzemite vso vsebino iz njegove notranjosti, kot so zaščitna kartonska embalaža, knjižice, plastične vrečke ipd.
- Aparat postavite tako, da bo od omrežne vtičnice, v katero ga boste priključili, oddaljen najmanj 20 cm.
- Pred prvo uporabo pustite aparat delovati najmanj 15 minut brez kakršnih koli jedi, pri tem pa termostat nastavite na najvišjo vrednost, tako da se odstranijo vonj po novem in dimni plini, ki so posledica nanosa zaščitnih sredstev na upore pred prevozom. Med tem postopkom poskrbite za zračenje prostora.
- Temeljito operite vse pripomočke, preden jih uporabite.
- Da bi nastavili čas kuhanja krajši od 20 minut, najprej zavrtite ročko časovnika na začetek lestvice, nato nastavite željen čas kuhanja.



Pozor!

Neupoštevanje teh opozoril ima lahko za posledico poškodbe oseb ali aparata.

- Ta pečica je bila zasnovana za peko jedi. Prepovedana je uporaba pečice v druge namene, kakršna koli predelava slednje ali nepooblaščen posegi na njej.
- Ko ste aparat vzeli iz embalaže, preverite vrata in se prepričajte, da niso poškodovana. Ker so vrata steklena in zatorej krhka, vam svetujemo, da zaprosite za njihovo zamenjavo, če opazite, da so napočena, opraskana ali kako drugače poškodovana. Med uporabo, čiščenjem in premikanjem aparata ne loputajte z vrati, ne zapirajte jih sunkovito in ne zlivajte hladnih tekočin na vroče steklo.
- Aparat postavite na ravno površino, na višino najmanj 85 cm, zunaj dosega otrok.
- Aparat lahko uporabljajo tudi otroci, starejši od 8 let in osebe z zmanjšanimi fizičnimi, senzoričnimi ali umskimi zmožnostmi oziroma z nezadostnimi izkušnjami ali znanjem, vendar jih je treba ves čas nadzirati in jih poučiti o varni uporabi aparata ter o tveganjih, ki so s tem povezana. Otroci naj bodo ves čas pod nadzorom, da se z aparatom ne

bi igrali. Otroci ne smejo čistiti aparata ali na njem izvajati vzdrževalnih posegov, razen če so starejši od 8 let in jih pri tem ves čas nadzira odrasla oseba.

- Aparat in napajalni kabel shranjujte zunanaj dosega otrok, mlajših od 8 let.
- Ne premikajte aparata medtem ko deluje.
- Aparata ne uporabljajte, če:
 - je njegov napajalni kabel poškodovan,
 - vam je aparat padel ali so na njem vidne poškodbe ali nepravilnosti v delovanju. V teh primerih aparat odpeljite k najbližjemu pooblaščenemu serviserju, ki nudi poprodajne storitve, da se izognete vsakršnemu tveganju.
- Aparata ne postavljajte v bližino virov toplote.
- Aparata ne uporabljajte kot vir toplote.
- V aparat nikoli ne dajajte papirja, kartona ali plastike in nanj nikoli ne odlagajte ničesar (orodja, rešetk, drugih predmetov).
- V prezračevalne odprtine ne vstavljajte ničesar in ne prekrivate jih.
- Ta pečica ni bila zasnovana za vgradnjo.
- Na odprta vrata pečice nikoli ne odlagajte težkih predmetov, vročih pekačev ali posod. Ročaja ne vlecite navzdol.
- V primeru kakršne koli profesionalne ali neprimerne uporabe oziroma take, ki ne bi bila skladna z navodili za uporabo, je proizvajalec oproščen vsakršne odgovornosti in jamstva.
- Ta aparat je namenjen izključno domači uporabi. Ni predvidena uporaba v: čajnih kuhinjah za zaposlene v trgovinah, uradih in drugih delovnih področjih, na turističnih kmetijah, v hotelih, motelih in drugih namestitvenih objektih ter v sobah, namenjenih oddajanju.
- Ko aparata ne uporabljate in pred vsakršnim čiščenjem, vselej izključite električno napajanje.
- Prepovedana je uporaba aparata z zunanjim časovnikom ali z ločenim daljinskim upravljalnikom.
- Aparat je treba postaviti tako, da je zadnja stranica pomaknjena ob steno in v tem položaju mora tudi delovati.
- Ne uporabljajte konicastih ali ostrih kovinskih predmetov za čiščenje pladnja za pripravo kruha.

- Pred čiščenjem aparat vselej izključite, tako da časovnik pomaknete na oznako '0' in vtiči izvlčete iz omrežne vtičnice.

Nevarnost opeklin!

Neupoštevanje ima lahko za posledico opekline.

- Ko aparat deluje, se vrata in zunanje površine lahko močno segrejejo. Vedno uporabljajte vrtljive gumbе, ročaje in tipke. Nikoli se ne dotikajte kovinskih delov ali stekla pečice. Če bi bilo potrebno, uporabite rokavice.
- Ta električni aparat deluje z visoko temperaturo, ki lahko povzroči opekline.
- V bližino pečice ali pod omarico, na katero je postavljena, nikoli ne odlagajte vnetljivih snovi.
- Aparat naj nikoli ne deluje pod stensko omarico ali predalnikom ali v bližini vnetljivih predmetov, kot so zavese, žaluzije ipd.
- **Če bi se jedi ali deli pečice vneli, požara nikoli ne poskusite pogasiti z vodo. Ne odpirajte vrat, vtiči izvlčite iz omrežnega napajanja in poskusite zaдушiti plamen z vlažno krpo.**

Nevarnost!

Neupoštevanje navodil ima lahko za posledico električni udar z možnostjo hudih poškodb, tudi smrtnih.

- **Preden aparat priključite na električno omrežje, preverite ali:**
 - **Omrežna napetost ustreza vrednosti, ki je navedena na tipski tablici.**
 - **Je omrežna vtičnica ozemljena in njena moč znaša 16 A. Proizvajalec zavrača vsakršno odgovornost za škodo, ki bi nastala zaradi neupoštevanja te varnostne zahteve.**
- Napajalnega kabla ne pustite viseti in pazite, da se ne bi dotikal vročih delov pečice. Aparata nikoli ne izklaplajte iz električnega omrežja tako, da bi vlekli za napajalni kabel.
- Če bi bilo potrebno uporabiti podaljšek, se prepričajte, da je brezhibno ohranjen, opremljen z ozemljenim vtičem in s kablom, katerega presek je vsaj tak kot presek napajalnega kabla, s katerim je opremljen aparat.
- Da bi se izognili tveganju električnega udara, napajalnega kabla, njegovega vtiča ali celotnega aparata nikoli ne

potaplajte v vodo ali v kakršno koli drugo tekočino.

- Če je napajalni kabel poškodovan, naj ga proizvajalec ali njegov pooblaščen serviser oziroma primerno usposobljena oseba zamenja, tako da se prepreči vsakršno tveganje.
- Pri običajnem čiščenju aparata nikoli ne razstavljajte na lastno pest, temveč se vedno obrnite na pooblaščenega serviserja.



Ta izdelek je skladen z Uredbo (ES) št. 1935/2004 o materialih in izdelkih, namenjenih za stik z živili.

Odlaganje



Aparat ne smete odstraniti skupaj z gospodinjskimi odpadki, izročite ga pooblaščenemu centru za ločeno zbiranje in recikliranje odpadkov.

Za natančnejše informacije o različnih funkcijah in o tabelah kuhanja pogledajte slike na strani 79-92

Описание на уреда

- A Горно покритие
- B Вътрешно осветление (Само при някои модели)
- C Място за грила (Само при някои модели)
- D Скоби-държачи шиш (Само при някои модели)
- E Ключ термостат
- F Ключ таймер
- G Ключ избор функции
- H Зелен индикатор °C
- I Червен индикатор ON
- L Шиш (Само при някои модели)
- M Държач шиш (Само при някои модели)
- N Стъклена врата
- O Скара - (*) Само при някои модели
- P Тава

Технически данни

Напрежение: 220-240 V ~ 50-60Hz макс. 16A
Работна мощност: 2000 W или 2200 W
Размери Дълж x Вис x Дълб: 530 x 340 x 450
Тегло: 14,5 кг.

Функции



ФУНКЦИЯ ШИШ идеална за готвене на шиш (само при някои модели)



ФУНКЦИЯ РЕНДЕ идеална за рендане на храни (само при някои модели)



ФУНКЦИЯ ГРИЛ идеална за печене на храни



ФУНКЦИЯ ТРАДИЦИОННА ФУРНА идеална за всякакво традиционно печене



ФУНКЦИЯ РАЗМРАЗЯВАНЕ идеална за размразяване на всякакви продукти (само при някои модели)



HEAT CONVECTION идеална за по-бързо и еднакво готвене (само при някои модели)



ФУНКЦИЯ ВЕНТИЛАТОР идеална за по-равномерно готвене (само при някои модели)



ДРЪЖТЕ ХРАНАТА НА ТОПЛО (70°C-80°C)

Индикатори

ON

червен индикатор ON светва когато печката е включена

°C

Зелен индикатор °C светва когато печката достигне зададената температура

Предупреждения за безопасност

Прочетете внимателно всички инструкции, преди да използвате уреда. Съхранявайте тези инструкции.



Важно:

Този символ указва съвети и важна информация за потребителя.

- Преди първоначално използване на фурната, извадете цялата хартиена опаковка отвътре, като предпазни картони, книжки, пластмасови пликчета и друго.
- Уредът трябва да се поставя на разстояние поне 20cm от електрическият контакт, където се включва.
- Преди първоначално използване, включете уреда на празно, с термостат на максимум, за най-малко 15 минути за премахване на миризмата и дима, в резултат на защитните вещества, прилагани като покритие преди транспортиране. По време на тази операция отворете стаята за проветряване.
- Мийте внимателно всички аксесоари преди използване.
- За да се настрои време под 20 минути, завъртете първия въртящ се бутон на таймера до края на скалата и след това го позиционирайте на желаното време.



Внимание!

Неспазването на изискванията може да стане или е причина за наранявания или щети на уреда.

- Тази фурна е проектирана за печене на храни. Не трябва да се използва за други цели и не трябва, по никакъв начин да се променят характеристиките на уреда.
- След изваждане на уреда от опаковката, проверете вратата и целостта и. Предвид че вратата е стъклена и затова чуплива, се препоръчва изискване смяна, когато е видимо напукана, надраскана или друго. Освен това, по време на използване на уреда, операциите по почистване и преместване, избягвайте удяне на вратата, преднамерено удяне и изливане на студени течности върху стъклото, когато уредът е топъл.
- Поставете уреда на хоризонтален плот на височина най-малко 85 см, далеч от достъпа на деца.
- Да не се позволява използване на уреда, включително деца на възраст по-голяма от 8 години и от лица, с намални психо-физико-сензорни способности или с недостатъ-

чен опит и познание, освен в случай на осигурен внимателен контрол и обучение от страна на отговорно лице за тяхната безопасност. Наблюдавайте децата, за това да не си играят с уреда. Операциите по почистване и поддръжка, не мигат да се извършват от деца, освен ако са на възраст над 8 години и под постоянно наблюдение.

- Дръжте уреда и хранващият кабел далеч от достъпа на деца, на възраст под 8 години.
- Не местете уреда докато работи.
- Не използвайте уреда когато:
 - Хранващият кабел е дефектен
 - Уредът е паднал или е с налични видими щети или аномалии при работа. В тези случаи, за избягване на всякакви рискове, уредът трябва да се занесе в най-близкия център за следпродажбен сервиз.
- Не поставяйте уреда в близост до източници на топлина.
- Не използвайте уреда като топлинен източник.
- Не поставяйте в никакъв случай, картон или пластмаса вътре в уреда, и не поставяйте нищо върху него (инструменти, решетки, други предмети).
- Не вмъквайте нищо във вентилационните отвори. Не ги запушвайте.
- Тази фурна е проектирана за вграждане
- След отваряне на вратата не слагайте върху нея никога тежки предмети, горещи тави или съдове. Не дърпайте дръжката надолу.
- За всяко неправилно приложение или несъответствие на указанията за употреба, производителя не носи отговорност и не дава гаранция.
- Този уред е предназначен единствено за домакински приложение. Не се предвижда използване в: помещения приспособени за кухня за персонал в магазини, офиси и други работни места, селскостопански ту-

ризъм, хотел, мотел и хостели и стаи под наем.

- Когато не се използва и при всички случаи преди почистване, винаги разкачвайте уреда.
- Уредът не трябва да се пуска в действие чрез външен таймер или с отделна система за дистанционно управление.
- Уредът трябва да се поставя и пуска в действие със задна част опряна до стената.
- Не използвайте остри или режещи метални части за почистване на тавата за приготвяне на хляб.
- Преди почистването винаги изключвайте уреда като доведете до '0' таймера и извадите щепсела от електрическият контакт.



Риск от Изгаряне!

Неспазването на изискванията, може да е или да стане причина за опарвания или изгаряния.

- Когато уредът е в действие, температурата на вратата и на външните достъпни повърхности може да е много висока. Винаги използвайте дръжките, лостовете или стъклото на фурната. Ако се налага използвайте ръкавици.
- Този електрически уред работи при високи температури, които могат да доведат до изгаряния.
- Никога не съхранявайте запалими продукти в близост до фурната или под мебела, на който е поставена.
- Никога не пускайте в действие уреда, под стенен шкаф или чекмедже или в близост до запалими материали като тенди, серанди с тенди, други.
- **Ако се случи храна или други части във фурната да се запалят, никога не се опитвайте да угасите пламъка с вода. Дръжте вратата затворена, изключете щепсела и потушете пламъците с влажна кърпа.**



Неспазването на изискванията, може да е или да стане причина за наранявания от електрическа искра с опасност за живота.

- **Преди вкарване на щепсела в електрическият контакт, проверете дали:**
 - **Напрежението на мрежата отговаря на стойността, указана на табелката с характеристиките.**
 - **Електрическият контакт е с мощност 16А и дали разполага със заземителен проводник.**
Фирмата производител отхвърля всякаква отговорност, в случаи, когато тази норма за охрана на труда не бъде спазена.
- Не оставяйте да виси захранващият кабел и избягвайте да се докосва до горещите части на печта. Никога не изключвайте уреда с дърпане на захранващият кабел.
- Когато искате да използвате удължител, проверете дали е в добро състояние, с наличен щепсел със заземяване и с проводник с минимално сечение равно на захранващият кабел доставен с уреда.
- Когато захранващият кабел е повреден, той трябва да се смени от производителя или от негов сервизен технически център или при всички случаи от лице с подобна квалификация, с цел избягване всякакви рискове.
- За лична безопасност, никога не демонтирайте уреда сами; винаги се обръщайте към оторизиран сервизен център.



Този продукт е в съответствие с Регламент (ЕО) № 1935/2004 относно материалите и предметите, предназначени за контакт с хранителни.

Изхвърляне



Не изхвърляйте уреда заедно с домакинските отпадъци, а го предайте в официален център за разделно събиране и оторизирано рециклиране.

За допълнителни инструкции, отнасящи се до различните функции и таблици за печене, консултирайте снимките на









Descrierea aparatului

- A Rezistență superioară
- B Lumină internă (Numai anumite modele)
- C Locaș rotisor (Numai anumite modele)
- D Cărlige suport rotisor (Numai anumite modele)
- E Buton rotativ termostat
- F Buton rotativ timer
- G Buton selector funcții
- H Led verde °C
- I Led roșu ON
- L Frigare (Numai anumite modele)
- M Suport frigare (Numai anumite modele)
- N Ușă din sticlă
- O Grill - (*) Numai anumite modele
- P Tigăie





Date tehnice

Tensiune: 220-240 V ~ 50-60Hz max 16A
Consum: 2000 W sau 2200 W
Dimensiuni LxÎxA: 530 x 340 x 450
Greutate: 14,5 kg

Funcții

-  FUNCȚIE ROTISOR ideală pentru coacere la frigare (numai anumite modele)
-  FUNCȚIE GRĂȚAR ideală pentru gratinarea alimentelor (numai anumite modele)
-  FUNCȚIE GRILL ideală pentru pregătirea alimentelor la grătar
-  FUNCȚIE CUPTOR TRADIȚIONAL ideală pentru orice tip de coacere tradițională
-  FUNCȚIE DEZGHEȚARE ideală pentru decongelarea oricărui tip de produs (numai anumite modele)
-  CONVECȚIE A CĂLDURII ideală pentru o coacere rapidă și omogenă (numai anumite modele)
-  FUNCȚIE VENTILAȚIE ideală pentru o coacere rapidă și omogenă (numai anumite modele)
-  PĂSTRAREA MÂNCĂRURILOR LA CALD (70°C-80°C)

Leduri

-  ON  led roșu ON este luminos când cuptorul este pornit
-  °C  led verde °C este luminos când cuptorul ajunge la

temperatura setată

Avertismente de siguranță

Citiți cu atenție aceste instrucțiuni înainte de a utiliza aparatul. Păstrați aceste instrucțiuni

Nota Bene:

Acest simbol evidențiază sfaturi și informații importante pentru utilizator.

- Înainte de a utiliza cuptorul pentru prima dată, îndepărtați tot conținutul de carton din interior precum și cornele de protecție, cărțuții, saci de plastic, etc.
- Aparatul trebuie amplasat la o distanță de cel puțin 20 cm de priza electrică la care va fi conectat.
- Înainte de prima utilizare, lăsați aparatul să funcționeze în gol, cu termostatul setat la maxim, pentru cel puțin 15 minute pentru a elimina mirosul de nou și puțin fum datorat prezenței substanțelor de protecție aplicate rezistențelor înainte de efectuarea transportului. În timpul acestei operațiuni aerisiți camera.
- Spălați cu grijă toate accesoriile înainte de a le utiliza.
- Pentru a seta timpuri mai mici de 20 de minute rotiți butonul rotativ al temporizatorului până la capăt apoi poziționați-l pe timpul dorit.

Atenție!

Nerespectarea poate fi sau este cauza unor leziuni sau daune provocate aparatului.

- Acest cuptor a fost proiectat pentru coacerea mâncărurilor. Nu trebuie utilizat în alte scopuri și nu trebuie să fie modificat în niciun fel.
- Odată scos din ambalaj, verificați ușa și integritatea ei. Fiind o ușă de sticlă, este deci foarte fragilă, și este recomandat să cereți înlocuirea ușii dacă aceasta este vizibil crăpată, dungată sau zgâriată. În plus, pe durata utilizării aparatului și a operațiunilor de curățare și aranjare, evitați să trântiți ușa, să o izbiți sau să vărsați lichide reci pe sticlă când aparatul este cald.
- Instalați aparatul pe o suprafață orizontală, la o înălțime de cel puțin 85 cm și nu îl lăsați la îndemâna copiilor.
- Aparatul poate fi folosit și de copii cu vârsta mai mare de 8 ani și de persoane cu capacități psiho-fizice-senzoriale reduse sau cu experiență și cunoștințe insuficiente, cu condiția să fie supravegheate cu atenție și instruite cu privire la modul de utilizare în siguranță al

aparaturii și cu privire la pericolele pe care le prezintă acesta. Supravegheați copiii, aveți grijă să nu se joace cu aparatul. Operațiile de curățare și întreținere nu pot fi efectuate de copii decât dacă au vârsta mai mare de 8 ani și sunt supravegheați constant.

- Păstrați aparatul și cablul de alimentare departe de copiii cu vârsta mai mică de 8 ani.
- Nu mutați aparatul în timp ce este în funcțiune.
- Nu utilizați aparatul dacă:
 - Cablul de alimentare este deteriorat
 - Aparatul a căzut sau prezintă defecte vizibile sau defecte de funcționare. În aceste cazuri, pentru a evita orice riscuri, aparatul trebuie prezentat la cel mai apropiat centru post-vânzare..
- Nu așezați aparatul în apropierea surselor de căldură.
- Nu utilizați aparatul ca și sursă de căldură.
- Nu așezați niciodată hârtie, carton sau plastic în interiorul aparatului și nu așezați niciodată nimic deasupra acestuia (unelte, grile, alte obiecte).
- Nu introduceți nimic în gurile de ventilație. Nu le obstrucționați.
- Acest cuptor nu a fost proiectat pentru încălzire.
- După deschiderea ușii nu așezați niciodată pe acestea obiecte grele, oale fierbinți sau alte recipiente. Nu trageți de mâner în jos.
- Producătorul nu își asumă responsabilitatea pentru orice utilizare profesională, neadecvată sau neconformă instrucțiunilor de utilizare și nu se obligă să respecte garanția.
- Acest aparat este destinat exclusiv uzului casnic. Nu este prevăzută utilizarea sa în: ambiente folosite ca bucătării pentru personalul din magazine, birouri și alte zone de lucru, agroturisme, hoteluri, moteluri și alte structuri pentru recepție oaspeți.
- Când nu este folosit și, oricum, înainte de curățare, scoateți întotdeauna aparatul din priză.
- Aparatul nu trebuie pus în funcțiune cu

ajutorul vreunui timer extern sau sistem de comandă la distanță separat.

- Aparatul trebuie așezat și pus în funcțiune cu partea posterioară apropiată de perete.
- Nu utilizați părți metalice ascuțite sau tăioase pentru a curăța tava aparatului pentru pâine.
- Înainte de curățare opriți întotdeauna aparatul ducând timerul în poziție "0" și scoateți ștecherul din priză.

Pericol Arsuri!

Nerespectarea poate fi sau este motiv de arsuri sau arsuri.

- Când aparatul este în funcțiune, temperatura ușii și a suprafețelor externe accesibile poate fi foarte ridicată. Utilizați întotdeauna manetele, mânerele sau butoanele. Nu atingeți niciodată părțile metalice sau sticla cuptorului. Utilizați mănuși dacă considerați necesar.
- Acest aparat electric funcționează la temperaturi ridicate care pot provoca arsuri.
- Nu plasați produse inflamabile în apropierea cuptorului sau sub mobila sub care acesta este amplasat.
- Nu porniți aparatul sub mobila suspendată sau a unui raft sau în apropierea materialelor inflamabile, cum ar fi perdele, jaluzele etc.
- **Dacă se întâmplă ca alimentele sau alte părți ale cuptorului să ia foc, nu încercați să stingeți flacăra cu apă. Ușa închisă, decuplați ledul și înăbușiți flama cu o cârpă umedă.**

Pericol!

Nerespectarea poate fi sau este cauza unor leziuni datorate electrocutării punând în pericol viața utilizatorului.

- **Înainte de a introduce ștecherul în priză verificați ca:**
 - tensiunea rețelei de curent electric corespunde cu cea indicată pe plăcuța cu date a aparatului.
 - Priza de curent să aibă o capacitate de 16A și să fie prevăzută cu împământare.
- **Compania producătoare nu își asumă nici un fel de responsabilitate în cazul în care această normă împotriva accidentelor nu este respectată.**
- Nu lăsați atârnat cablul de alimentare și evitați să atin-

geți părțile calde ale cuptorului. Nu decuplați niciodată aparatul scoțând din priză cablul de alimentare.

- Dacă doriți să utilizați un prelungitor, verificați ca acesta să fie în stare bună, dotat cu un ștecher cu împământare și cu un cablu conductor de secțiune minimă egală cu cea a cablului de alimentare furnizat cu aparatul.
- Pentru a evita orice risc de șoc electric, nu introduceți niciodată în apă sau în alt lichid cablul de alimentare, ștecherul sau părți ale aparatului.
- Dacă cablul de alimentare este deteriorat, acesta trebuie înlocuit de către producător sau de serviciul de asistență tehnică, astfel încât să fie prevenite orice fel de riscuri.
- Pentru siguranța personală, nu demontați niciodată aparatul singuri; adresați-vă unui centru autorizat de asistență tehnică.



Acest produs este conform cu Regulamentul (CE) Nr. 1935/2004 privind materialele și obiectele destinate să vină în contact cu produsele alimentare.

Scoaterea definitivă din uz



Aparatul nu trebuie eliminat împreună cu deșeurile menajere, ci trebuie predat unui centru autorizat de colectare separată și reciclare a deșeurilor.

Pentru mai multe informații privind diferitele funcții și tabelele cu programele de gătit vă rugăm să consultați imaginile de la pagina 79-92





Cihazın tanımı

- A Üst rezistans
- B İç aydınlatma lambası (sadece bazı modellerde)
- C Piliç çevirme şişsi yuvası (sadece bazı modellerde)
- D Şiş tutma kancaları (sadece bazı modellerde)
- E Termostat ayar düğmesi
- F Zaman ayarı düğmesi
- G Fonksiyon seçme manivelası
- H Yeşil °C ikaz lambası
- I Kırmızı çalışma ikaz lambası
- L Şiş desteği (sadece bazı modellerde)
- M Şiş desteği (sadece bazı modellerde)
- N Cam kapak
- O Izgara - (*) sadece bazı modellerde
- P Fırın tepsisi

Teknik veriler

Gerilim: 220-240 V ~ 50-60Hz max 16A
Çekilen güç: 2000 W o 2200 W
Boyutlar UxYxD: 530 x 340 x 450
Ağırlık: 14,5 kg

Fonksiyonlar

-  şişsi pişirmek için ideal PİLİÇ ÇEVİRME FONKSİYONU (sadece bazı modellerde)
-  yiyecekleri gratine etmek için ideal GRATEN FONKSİYONU (sadece bazı modellerde)
-  yiyeceklerin ızgara yapılması için ideal GRILL FONKSİYONU
-  bütün geleneksel pişirme çeşitleri için ideal GELENEKSEL FIRIN FONKSİYONU
-  bütün ürünlerin buzunu çözmek için ideal BUZ ÇÖZME FONKSİYONU (sadece bazı modellerde)
-  daha hızlı ve daha homojen bir pişirme için HEAT CONVECTION (sadece bazı modellerde)
-  daha homojen bir pişirme için ideal FAN FONKSİYONU (sadece bazı modellerde)
-  YİYEKLERİN SICAK TUTULMASI (70°C-80°C)

İkaz lambaları

- ON  kırmızı çalışma ikaz lambası fırın çalışırken yanar

 yeşil °C ikaz lambası fırın ayarlanan sıcaklığa ulaştığında yanar

Cihazı kullanmadan önce talimatları dikkatle okuyun. Bu talimatları saklayın

Önemli Not:

Bu işaret, kullanıcı için önemli tavsiye ve bilgileri belirtir.

- Fırının ilk kullanımından önce, içindeki koruma kartonları, kitapçıkları, plastik torbaları, vs. çıkarın.
- Cihaz, fişinin takılacağı elektrik prizinden en az 20cm mesafeye yerleştirilmelidir.
- İlk kullanımdan önce, yeni kokusunu ve nakilden önce rezistansları korumak için uygulanan koruyucu maddeye bağlı dumanı gidermek için, cihazı en azından 15 dakika termostat azami seviyede olmak üzere çalıştırın. Bu operasyon sırasında odayı havalandırın.
- Kullanmadan önce tüm aksesuarları özenli bir şekilde yıkayın.
- 20 dakikanın altındaki süreleri ayarlamak için, önce zamanlayıcının düğmesini kadran sonuna kadar çevirip, ardından istediğiniz sürenin üzerine getirin.

Dikkat!

İtaat edilmemesi yaralanmalar veya cihaz hasarlarına sebep olabilir.

- Bu fırın yiyecek pişirmek için tasarlanmıştır. Farklı amaçlar için kullanılamaz, modifiye edilemez ve hiç bir şekilde kuralanamaz.
- Cihaz ambalajından çıktıktan sonra kapağını ve fırının bütünlüğünü kontrol edin. Kapak cam olduğundan dolayı kırılığandır, gözle görülür şekilde eğilmiş, çizilmiş, sıyrılmış olması halinde değiştirme talep edilmesi tavsiye edilir. Ayrıca cihazın kullanımı, temizlik işlemleri ve yer değişimleri sırasında kapağı vurmeyin, şiddetle çarpmayın ve cihaz hala sıcakken camın üzerine soğuk sıvılar dökmeyin.
- Cihazı en az 85 cm. yükseklikte, çocukların ulaşamayacakları yatay bir zemine yerleştirin.
- Bu cihaz, dikkatle gözetim altında tutulmaları ve cihazın güvenli bir şekilde kullanımı ve olası risklerle ilgili bilgilendirilmeleri kaydıyla, 8 yaşın üzerindeki çocuklar ve kısıtlı fiziksel, algısal veya zihinsel kapasiteye sahip veya yetersiz

deneyim ve bilgiye sahip kişiler tarafından da kullanılabilir. Küçük çocukları, cihaz ile oynamadıklarından emin olmak için izleyin. Cihazın temizlik ve bakımı, 8 yaşından küçük veya gözetim altında tutulmayan çocuklar tarafından yapılmamalıdır.

- Cihazı ve güç kablosunu 8 yaşın altındaki çocuklardan uzak tutun.
- Çalışır durumdaki cihazı yerinden oynatmayın.
- Cihazın kullanılmaması gerekli durumlar:
 - Elektrik kablosu kusurlu ise
 - Cihaz düşmüş ve hasar veya çalışma kusurları görülüyorsa. Bu tür durumlarda her türlü riski önlemek için cihaz en yakın satış sonrası servis merkezine götürülmelidir.
- Cihazı ısı kaynaklarının yakınına yerleştirmeyin.
- Cihazı asla bir ısı kaynağı olarak kullanmayın.
- Cihazın içine asla kâğıt, karton veya plastik koymayın ve üzerinde hiç bir nesne bırakmayın (aletler, ızgaralar, diğer nesneler).
- Havalandırma ağızların hiç bir şey sokmayın. Onları tıkmayın.
- Bu fırın ankastre kullanım için üretilmemiştir.
- Kapak açıkken üzerine asla ağır nesnelere, sıcak tencere veya kaplar koymayın. Kolu aşağı doğru çekmeyin.
- Uygunsuz veya talimatlara uymayan her türlü profesyonel kullanıcı ne üretici ne de garanti yükümlülüğünde değildir.
- Bu cihaz yalnızca domestik kullanıma yöneliktir. Aşağıda belirtilen ortamlarda kullanımı öngörülmemektedir : dükân, ofis ve diğer iş alanlarının personeli için mutfak olarak tayin edilen yerler, çiftlik evleri, otel, motel, diğer konuk evleri, kiralık odalar.
- Cihazı kullanmadığınızda ve temizlemeden önce mutlaka prizden çıkarın.
- Cihaz harici bir zaman ayarı veya ayrı bir uzaktan kumanda sistemi vasıtasıyla çalıştırılmamalıdır.
- Cihaz arka kısmı duvara yanaşmış şekilde durmalı ve

çalıştırılmalıdır.

- Ekmek hamuru yoğurma tepsisinin temizliğinde sivri veya kesici nesnelere kullanmayın.
- Temizlemeden önce mutlaka zaman ayarı düğmesini '0' konumuna getirerek cihazı kapatın ve fişini elektrik prizinden çıkarın.



Yanma Tehlikesi!

Riayet edilmemesi yaralanmalar veya cihaz hasarlarına sebep olabilir.

- Cihaz kullanılırken, kapak ve dış yüzeyler çok yüksek sıcaklıklara ulaşabilir. Daima manivela, kulpu ve düğmeleri kullanın. Fırının metal ve cam kısımlarına asla dokunmayın. Gerekliğinde eldiven kullanın.
- Bu elektrikli cihaz yanıklara sebep olabilecek yüksek sıcaklıklarda çalışır.
- Fırının yakınında ve üzerine yerleştirildiği mobilyanın altında asla yanıcı ürünler yerleştirmeyin.
- Cihazı asla asılı bir mobilya veya raf ya da perde, kepenk, vs. gibi yanıcı maddelerin yakınına yerleştirmeyin.
- **Yiyeceklerin ya da fırının diğer bölümlerinin alev alması halinde, ateşi asla su ile söndürmeyi denemeyin. Kapağı kapalı tutun, fişi çekin ve nemli bir bez ile ateşi boğun.**



Tehlike!

İtaat edilmemesi halinde hayati tehlike olan, elektrik çarpmalarına bağlı yaralanmalara sebep olabilir.

- **Fişi prize takmadan önce kontrol edilmesi gerekir:**
 - Şebeke geriliminin özellikler plakasında belirtilene tekabül etmesi.
 - Akım prizinin en azından 16A gücünde ve toprak hat teli ile donatılmış olmasını.
- Üretici firma, bu kaza önlem talimatına riayet edilmemesi durumunda tüm sorumluluğu reddeder.
- Elektrik kablosunu sarkıtmayın ve fırının sıcak kısımlarına değdirmeyin. Cihazı asla elektrik kablosundan çekerek kapatmayın.
- Uzatma kablosu kullanılacak ise iyi durumda olmasına, toprak hatlı bir fiş ile ve en azından cihaza tahsis edilen elektrik kablosunununkiye eşit bir iletken kablo ile donatılmış olmasına dikkat edin.

- Her türlü elektrik çarpması riskini önlemek için cihazı veya elektrik kablosunu, fişini ya da cihazın tamamını asla suya daldırmayın.
- Eğer elektrik kablosu kusurlu ise her türlü riskin önüne geçmek için değişim üretici veya teknik hizmet servisi ya da eşdeğer uzmanlıkta bir personel tarafından yapılmalıdır.
- Kişisel güvenlik için cihazı asla yalnız başınıza sökmeyin; daima yetkili bir servis merkezine başvurun.



Bu ürün, gıdalarla temas eden madde ve malzemelere ilişkin 1935/2004 sayılı EC Yönetmeliğine uygundur.

Çeşitli fonksiyonlar ve pişirme tablolarıyla ilgili çoğu bilgide 79-92 sayfasındaki resimlere başvuru yapılmıştır.









Құрылғының сипаттамасы

- A Үстіңгі элемент
- B Ішкі шам (кейбір үлгілерде ғана)
- C Отқа қақтау істігінің корпусы (кейбір үлгілерде ғана)
- D Істік тірегінің ілгектері (кейбір үлгілерде ғана)
- E Термостат дөңгелегі
- F Таймер тетігі
- G Режим таңдағыш
- H Жасыл °C шамы
- I Қызыл ҚОСУ шамы
- L Отқа қақтау істігі (кейбір үлгілерде ғана)
- M Отқа қақтау істігі (кейбір үлгілерде ғана)
- N Шыны қақпақ
- O Сым текше - (*) кейбір үлгілерде ғана
- P Тамшы табасы

Техникалық сипаттамасы

Кернеу: 220-240 В ~ 50-60 Гц, ең көбі, 16 А
Жұтылатын қуат: 2000 Вт о 2200 Вт
Өлшемі ҰхБхД: 530 x 340 x 450
Салмағы: 14,5 кг

Функциялар

-  **ОТҚА ҚАҚТАУ ІСТІГІ ФУНКЦИЯСЫ** істікпен отқа қақтауға өте қолайлы (кейбір үлгілерде ғана)
-  **КОЛЕРЛЕУ ФУНКЦИЯСЫ** тамақты қызартып пісіруге өте ыңғайлы (кейбір үлгілерде ғана)
-  **ГРИЛЬ ФУНКЦИЯСЫ** тамақты грильде пісіруге өте ыңғайлы
-  **ӘСТҮРЛІ ПЕШ ФУНКЦИЯСЫ** барлық дәстүрлі пісіру түрлері үшін ыңғайлы
-  **ЕРІТУ ФУНКЦИЯСЫ** барлық өнімдерді ерітуге ыңғайлы (кейбір үлгілерде ғана)
-  **КОНВЕКЦИЯ** жылдамырақ және біркелкі пісіру үшін өте ыңғайлы (кейбір үлгілерде ғана)
-  **КОНВЕКЦИЯ** жылдамырақ және біркелкі пісіру үшін өте ыңғайлы (кейбір үлгілерде ғана)
-  **ТАМАҚТЫ ЖЫЛЫ КҮЙДЕ ҰСТАУ (70°C-80°C)**

Индикатор шамдары

Пеш қосулы болған кезде, қызыл шамы  ЖАНАДЫ.

 жасыл °C шамы пеш қажетті температураға жеткен кезде жанады

Маңызды сақтық шаралар

Аспапты пайдалану алдында барлық нұсқауларды мұқият оқыңыз. Осы нұсқауларды сақтап қойыңыз.

Ескеріңіз:

Бұл таңба пайдаланушыға арналған маңызды кеңесті немесе ақпаратты білдіреді.

- Пешті бірінші рет пайдаланбас бұрын, пештің ішіндегі қорғаныш қатырма қағаз, кітапшалар, полиэтилен қалталары, т.б. сияқты кез келген қағазды және басқа нәрселерді алып тастаңыз.
- Құрылғы қосылған розеткадан кемінде 20 см қашықтықта орналасуы керек.
- Тасымалдау алдында қыздыру элементтеріне жабыстырылған қорғаныш заттардың болуынан туындайтын кез келген түтінді және «жаңа» иісті кетіру үшін, бірінші рет пайдалану алдында құрылғының термостатын кемінде 15 минутқа қойып, пешті бос күйінде қосыңыз. Бөлмені желдетіңіз.
- Барлық керек-жарақтарды пайдалану алдында мұқият жуыңыз.
- Уақытты 20 минуттан аз мөлшерге орнату үшін, алдымен таймер тетігін соңына дейін барынша бұрап барып, қалаған уақытқа бағыттаңыз.

Маңызды!

Мұндай ескертуді елемей жарақаттануға немесе құрылғыны зақымдауға себеп болуы мүмкін.

- Бұл пеш тамақ пісіруге арналған. Оны ешқашан басқа мақсаттар үшін пайдалануға, кез келген түрде құрылымын өзгертуге немесе жасанды түрі жасалмауы керек.
- Құрылғыны орамынан шығарған кезде, оның қақпағының зақымданбағанын және дұрыс жұмыс істеп тұрғанын тексеріңіз. Қақпақ шыныдан жасалған, сондықтан ол сынғыш болып келеді. Егер оның шытынағаны, соғылғаны немесе сызылғаны байқалса, оны ауыстыру керек. Құрылғыны пайдалану, тазалау және жылжыту кезінде қақпақты қатты

- жаппаңыз немесе ұрмаңыз. Құрылғы ыстық болған кезде шыныға сұйық зат құймаңыз.
- Құрылғыны әрқашан биіктігі кемінде 85 см, беті көлденең және балалардан қорғалған жерге орналастырыңыз.
 - Бұл құрылғыны 8 жастан асқан балаларға, қозғалу, сезу немесе ойлану мүмкіндіктері шектелген адамдарға немесе осы құрылғыға қатысты тәжірибесі немесе білімі жоқ адамдарға тек оларға ықтимал қауіп-қатерлер мен құрылғыны қауіпсіз жолмен пайдалану туралы нұсқау берілгенде және олар бақыланғанда ғана пайдалануға болады. Балалардың осы құрылғымен ойнамауын қадағалаңыз. Балалар сегіз жастан аспаған болса және үнемі бақылауда болмаса, тазалауды және пайдаланушы орындайтын техникалық күтімді балалар бақылаусыз орындамаулары керек.
 - Құрылғыны және қуат кабелін сегіз жастан аспаған балалардан аулақ ұстаңыз.
 - Құрылғыны қолдану барысында жылжитпаңыз.
 - Бұл құрылғыны мына жағдайларда пайдаланбаңыз:
 - қуат кабелінде ақаулық болса;
 - құрылғы құлап кеткен болса, оның зақымданғаны немесе ақаулықтары байқалса. Мұндай жағдайларда барлық қауіп-қатерлердің алдын алу үшін құрылғыңызды ең жақын жердегі уәкілетті тұтынушы қызметтеріне алып барыңыз.
 - Бұл құрылғыны ешқашан ыстық көздерінің қасына қоймаңыз.
 - Бұл құрылғыны жылу көзі ретінде пайдаланбаңыз.
 - Пештің ішіне ешқашан қағаз, қатырма қағаз немесе пластмассаны салмаңыз және құрылғының үстіне ешқашан ешнәрсе қоймаңыз (құралдар, торлар, басқа заттар).
 - Желдету саңылауларына ешқашан ешнәрсе салмаңыз. Оларға ешнәрсе тұрып қалмағанына көз жеткізіңіз.
 - Бұл пеш кірістіріп орнатуға арналмаған.
 - Ашық қақпақтың үстіне ауыр заттарды, қайнап жатқан табаларды немесе ыдыстарды қоймаңыз.
 - Тұтқаны төмен қарай баспаңыз.
 - Кәсіби немесе дұрыс емес қолдану немесе нұсқауларды орындамау өнім жасаушысын барлық жауапкершіліктерден босатады және кепілдікті жарамсыз етеді.
 - Бұл – тек үйде пайдалануға арналған құрылғы. Оны мынадай жерлерде пайдалануға болмайды: дүкендердегі, офистердегі және басқа жұмыс орталарындағы қызметкерлер тамақтанатын орындарда; фермаларда; қонақүйлердегі, мотельдердегі және басқа қонақ күту орталарындағы клиенттерге; төсек және таңғы ас беретін орталарда.
 - Пайдаланылмаған кезде және тазаламас бұрын, құрылғыны әрқашан розеткадан ажыратып жүріңіз.
 - Бұл құрылғыны таймермен немесе бөлек қашықтан басқару жүйесімен пайдаланылмауы керек.
 - Бұл құрылғыны артын қабырғаға қаратып орналастыру арқылы пайдалану керек.

- Нан табасын тазалау үшін өткір немесе істік металл заттарды пайдаланбаңыз.
- Тазалау алдында таймерді «0» бағытына бұрау және оны розеткадан ажырату арқылы әрқашан құрылғыны ажыратып отырыңыз.

Күйіп қалу қаупі бар!

Мұндай ескертуді елемей күйіп қалуға әкеп соқтырады.

- Жұмыс істеп тұрған кезде қақпақ және қол жетімді сыртқы беттері қатты қызуы мүмкін.

Әрқашан құлақшаларды, тұтқаларды және түймелерді ғана ұстап пайдаланыңыз.

Металл бөліктерді немесе шыныны ешқашан ұстамаңыз.

Қажет болса ас пісіру қолғабын киіңіз.

- Бұл құрылғы өрт шығуына әкеп соқтыруы мүмкін жоғарғы температураларда жұмыс істейді.
- Өнімдерді ешқашан пештің қасына немесе ол орналасқан жердегі жұмыс істелетін бетке қоймаңыз.
- Бұл құрылғыны ешқашан қабырға шкафының, текшесінің астында немесе перделер, жалюздер және т.б. сияқты тұтанғыш материалдардың қасында пайдаланбаңыз.
- Егер тамақ немесе пештің басқа бөліктері өртенсе, өртті ешқашан сумен өшіруге әрекеттенбеңіз.

Қақпақты жабыңыз, розеткадан суырыңыз және отты дымқыл шүберекпен бүркеңіз.

Қауіпсіздік!

Мұндай ескертуді елемей электр тоғына түсу салдарынан өмірге қауіп төндіретін жарақатқа себеп болуы мүмкін.

- Розеткаға қоспас бұрын, мынаған көз жеткізіңіз:
- Құрылғының төлқұжат жапсырмасында көрсетілген кернеуі үйдегі розетканың

кернеуіне сәйкес.

- Розеткада кемінде 16 А қуат бар және жерге тұйықтау сымы бар.

Осы апатты жағдайдың алдын алуға арналған ереже орындалмаған жағдайда өнім жасаушысы ешнәрсе үшін жауапты болмайды.

- Қуат кабелінің түйдектеліп қалуына жол бермеңіз және пештің ыстық бөліктерін ұстамаңыз.
Құрылғыны қуат кабелін тарту арқылы ешқашан ажыратпаңыз.
- Егер ұзартқыш кабельді пайдаланғыңыз келмесе, оның жақсы күйде тұрғанына, розетканың жерге тұйықталғанына және сымдардың айқасқан бөліктері кемінде құрылғымен бірге берілген қуат сымына тең екеніне көз жеткізіңіз.
- Электрлік шоктың барлық қауіптерінің алдын алу үшін, қуат кабелін, ашаны немесе құрылғының өзін ешқашан суға батырмаңыз.
- Егер қуат кабелі зақымданса, барлық қауіп-қатерлердің алдын алу үшін оны өнім жасаушысы, өнім жасаушысының тұтынушылық қызметтері немесе білікті маман ауыстыруы керек.
- Жеке қауіпсіздігіңіз үшін құрылғыны ешқашан өз бетіңізше бірнеше бөлікке бөлшектемеңіз. Әрқашан тұтынушыларды қолдау қызметтерімен хабарласыңыз.



Бұл құрылғы тағамдармен байланысқа түсетін материалдарға қатысты ЕО 1935/2004 ережесінің баптарына сай.

Қоқысқа тастау



Еуропалық 2012/19/ЕС директивасына сай, бұл құрылғы үй қоқыстарымен бірге емес, қоқыстарды сұрыптау және қайта өңдеу орталығына апарып тастау керек.

Әр түрлі функциялар мен пісіру кестелері туралы ақпаратты мына беттегі суреттерден көріңіз: 79-92

ТЕХНИКАЛЫҚ СИПАТТАМАЛАР

Бұйым түрі:	өнімдегі таңбалауға қараңыз
Үлгі:	"
Кернеу:	"
Жілілік:	"
Қуаты:	"

Қытайда:

De'Longhi Appliances s.r.l.

via L.Seitz, 47 - 31100 Treviso Italy

Де'Лонги Апплайансиз с.р.л.

Виа Л. Зейц, 47 31100 Тревизо Италия үшін жасалған.

Кедендік одақтар территориясында тұтынушыларға тасымалдау үшін жауапкершілікті және импортер:

"Делонги" ЖШҚ

127055 Ресей, Мәскеу қ.

Сущёвская көшесі, 27-үй, 3-ғимарат

Тел.: +7 (495) 781-26-76

Бұл құрылғы пайдалану нұсқаулығында көрсетілгендей жолмен пайдаланылады. Өнімнің мерзімі сатып алынған күннен бастап 2 жылға созылады.

Сақтау шарттары:

Ылғалдылық ауқымы < 80% және температура ауқымы + 5°C және + 45°C аралығындағы бөлмелер.

Бұйым шығарылған күнін бұйым корпусында жазылған сериялық нөмір бойынша анықтау мүмкін. (Сериялық нөмірі: ASSCC, бұл жерде А – өнім жасалған жылдың соңғы саны, SS – өнім жасалған апта, CC – басып шығару күні, 1992 жылдан бастап автоматты түрде есептеледі. Мысалы: Сер.№ 30411, өнім жасалған жыл – 2003, өнім жасалған апта – 4)

EAC

الوصل بالتيار الكهربائي

- A في حال كان جهازكم مزود بمأخذ كهربائي سوف يشتمل أيضاً على صاهر عيار 13 أمبير. فإذا كان المأخذ لا يتناسب مع علبه الوصل المثبتة على الجدار عليكم بقطع المأخذ من سلك التغذية وتركيب مأخذ مناسب وفق ما هو موضح أدناه. تحذير: إقطعوا المأخذ بعناية بعد إزالة الصاهر: لا تركيبوا أية علبه وصل بالتيار مثبتة على الجدار عيار 13 أمبير في مكان آخر في البيت لأن من شأن ذلك التسبب بصدمة خطيرة. في حال استعمال مأخذ للتيار غير مشتمل على صاهر ينبغي حماية الدائرة الكهربائية بصاهر عيار 15 أمبير. في حال كان المأخذ من النوع المصنوب ينبغي إعادة تركيب غطاء الصاهر في حال إستبدال الصاهر وذلك باستعمال صاهر أسنا عيار 13 أمبير الى BS 1362. في حال فقدان غطاء الصاهر ينبغي عدم استعمال المأخذ الى أن يتم الحصول على غطاء صاهر من أقرب موزع أدوات كهربائية. إن لون غطاء الصاهر البديل هو ذلك المبيّن على قاعدة المأخذ.
- B في حال لم يكن جهازكم مزود بمأخذ الرجاء إتباع التعليمات الواردة فيما يلي:

تحذير: ينبغي تأريض جهازكم:

هام جداً

في حال لم تكن ألوان الأسلاك التي يتكون منها سلك التغذية الرئيسي التابع لجهازكم متطابقة مع ألوان أطراف التوصيل التابعة لمأخذكم عليكم مراعاة التالي:

ينبغي وصل السلك الأخضر والأصفر بطرف التوصيل التابع للمأخذ المشار إليه بحرف E أو بشعار التاريز  أو الأخضر أو الأخضر والأصفر.

ينبغي وصل السلك الأزرق بطرف التوصيل المشار إليه بحرف N أو الأسود.

كما ينبغي وصل السلك البني بطرف التوصيل المشار إليه بحرف L أو الأحمر.

الأسلاك المتكون منها سلك التغذية الرئيسي هي ملونة على النحو التالي:

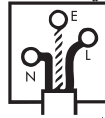

السلك الأخضر والأصفر: تأريض
السلك الأزرق: محايد (بارد)
السلك البني: مشحون بالكهرباء (حامي)

الأقرب إليك.

الجهاز: فلا تحاول بتاتا إطفاء النيران بالماء. اترك الباب مغلقا وافصل قابس التيار واخنق النيران بواسطة خرقة مبللة.



عدم مراعاة هذا يمكن أن يسبب أو هو سبب للإصابة بالصدمة الكهربائية مع وجود خطر على الحياة.

• قبل أن تدخل القابيس في مقبس التيار تأكد من أن:

- جهد الشبكة يتطابق مع القيمة المشار إليها في لوحة المواصفات.

- قابس التيار له حمل 16 أمبير ومجهز بسلك أرضي. الشركة الصانعة تخلي أية مسؤولية عن عدم احترام هذه القاعدة الخاصة بمكافحة الحوادث.

• لا تترك كابيل التغذية الكهربائية متديلا وجنب لمس الأجزاء الساخنة من الفرن. لا تفصل كهرباء الجهاز بتاتا بسحب كابيل التغذية الكهربائية.

• إذا أردت استخدام توصيلة لتطويل الكابيل. تأكد من جودته وأنه مزود بقابيس له أرضي وكابيل موصل له حد أدنى مساو لذلك الخاص بكابيل التغذية المزود مع الجهاز.

• بهدف تجنب أي خطر صدمة كهربية. لا تغمر كابيل التغذية الكهربائية أو قابس الكابيل أو الجهاز بأكمله بتاتا في الماء أو في أي سائل آخر.

• إذا تلف كابيل التغذية فيجب تغييره بواسطة الصانع. أو من مركز خدمة دعم فني تابع له. أو على أي حال من قبل شخص يتمتع بتأهيل مائل. بحيث تتم الوقاية من الحائط.

• لسلامتك الشخصية. لا تفك الجهاز وحدك؛ توجه دائما إلى مركز خدمة معتمد.

يتطابق هذا المنتج مع التوجيه الأوروبي رقم 1935/2004 المتعلق بالمواد والأدوات ذات الاحتكاك بالمواد الغذائية



التخلص من الجهاز

طبقاً للمواصفات الأوروبية 2012/19/EC, لا تلقي بالجهاز في صندوق الزبالة و لكن سلمه إلى مركز تجميع المخلفات الرسمي.



لمزيد من المعلومات حول الوظائف المختلفة و جداول الطهي، راجع الصور الواردة في صفحة رقم 79-92

• لا تضع الجهاز بالقرب من مصادر الحرارة.
• لا تستخدم الجهاز كمصدرا من مصادر الحرارة.
• لا تضع بتاتا ورقا أو كرتوننا أو بلاستيك داخل الجهاز ولا تضع أي شيء بتاتا فوقه (معدات، شبكات شواء، وأشياء أخرى).

• لا تقم بإدخال أي شيء في فتحات التهوية. لا تسددها.
• هذا الجهاز ليس مصمما لكي يتم تركيبه داخل قطع الأثاث.

• ما أن تفتح الباب. لا تسند عليه مطلقا أشياء ثقيلة أو طنانجر ساخنة أو أوعية. اسحب المقبض نحو الأسفل.
• كل استخدام مهني غير صحيح أو لا يتوافق مع تعليمات الاستخدام لا ينطوي لا على مسؤولية ولا على ضمان الصانع.

• هذا الجهاز مخصص فقط للاستخدام المنزلي. ليس مباحا الاستخدام في: أماكن مخصصة كمطبخ للعاملين في المحلات. والمكاتب. وأماكن العمل الأخرى. وبيوت السياحة الزراعية. والفنادق والموتيلات ودور الضيافة الأخرى. وغرف الإيجار.

• في حالة عدم استخدام الجهاز أو عند تنظيفه افصله عن التيار.

• لا يجب أن يتم تشغيل الجهاز بواسطة مؤقت خارجي أو بنظام حكم عن بعد منفصل.

• يجب أن يوضع الجهاز وتشغيله والجزء الخلفي بجوار الحائط.

• لا تستخدم الأجزاء المعدنية الحادة أو القاطعة لتنظيف صفيحة الخبز.

• قبل التنظيف قم بإطفاء الجهاز دائما بوضع المؤقت على علامة الصفر أو نزع القابيس من مقبس التيار.

⚠️ خطر للسعات!

عدم مراعاة هذا يمكن أن هو بالفعل سبب للحروق أو للسعات.

• عندما يكون الجهاز قيد التشغيل. فإن درجة حرارة الباب والأسطح الخارجية التي يمكن الوصول إليها يمكن أن تكون عالية جدا. استخدم دائما المقابض والأزرار والنوابض. لا تلمس بتاتا الأجزاء المعدنية أو زجاج الفرن. استخدم المقابض متى لزم الأمر.

• يعمل هذا الجهاز الكهربائي على درجات حرارة عالية يمكن أن تسبب الحروق.

• لا تضع بتاتا منتجات قابلة للاشتعال بالقرب من الفرن أو تحت قطعة الأثاث الموضوع فوقها.



• لا تقم بتشغيل الجهاز إطلاقا تحت قطعة أثاث معلقة أو رف أو بالقرب من مواد قابلة للاشتعال مثل الخيام والستائر وخصائص النوافذ وما إلى ذلك.

• إذا حدث وأمسكت النيران بأطعمة أو أجزاء أخرى من

وصف الجهاز

- A عنصر التسخين العلوي
B ضوء داخلي (فقط في بعض الموديلات)
C مكان لتسخين الشواء (فقط في بعض الموديلات)
D مثابك لدعامة سيخ الشواء (فقط في بعض الموديلات)
E مقبض الترموستات
F مقبض المؤقت
G مقبض اختيار الوظائف
H مبدن ضوئي أخضر °C
I مبدن ضوئي أحمر لتشغيل ON
L سيخ الشواء (فقط في بعض الموديلات)
M دعامة سيخ الشواء (فقط في بعض الموديلات)
N باب زجاجي
O شواية - (*) فقط في بعض الموديلات
P صينية جمع قطرات الشحوم

مبيانات ضوئية

- ON  المبدن الضوئي الأحمر لتشغيل ON يضيء عندما يكون الفرن قيد التشغيل
- °C  المبدن الضوئي الأخضر °C يضيء عندما يكون الفرن قد وصل إلى درجة الحرارة المبرمجة

اقرأ بعناية التعليمات كلها قبل أن تستخدم الجهاز. احتفظ بهذه التعليمات

ملاحظة هامة:

- يوضح هذا الرمز النصائح والمعلومات الهامة للمستخدم.
- قبل استخدام الفرن للمرة الأولى، انزع جميع المحتويات الورقية من داخله مثل كرتون الحماية والكتيبات وأكياس البلاستيك وما إلى ذلك.
 - قبل الاستخدام الأول، اجعل الجهاز يعمل فارغاً. مع وضع الترموستات على أقصى درجة، لمدة لا تقل عن 15 دقيقة، لإزالة رائحة الجهاز الجديد وبعض الدخان الناشئ عن وجود مواد حماية تستخدم لعناصر التسخين قبل النقل. أثناء هذه العملية قم بتهوئة الغرفة.
 - اغسل بحرص جميع الملحقات قبل الاستخدام.

- لضبط مُد الطهي التي تقل عن 20 دقيقة، أدر أولاً مقبض التأخير حتى النهاية، ثم ضع على مقدار الوقت المطلوب.

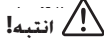

انتبه!

عدم مراعاة هذا يمكن أن أو هو بالفعل سبب للإصابات أو الإضرار بالجهاز.

- هذا الفرن مصمم لطهي الأطعمة، لا يجب أن يستخدم لأهداف أخرى ولا يجب تعديله أو العبث به بأي شكل.
- ما أن يتم إخراج الجهاز من العبوة، تأكد من الباب ومن سلامته، الباب مصنوع من الزجاج، ولذا فهو قابل للكسر، فإننا نوصي بطلب تغييره إذا ظهرت فيه شروخ واضحة، أو خطوط محفورة، أو خدوش، علاوة على ذلك تجنب أثناء استعمال الجهاز، وعمليات التنظيف، والنقل، أن يرتطم الباب، وأن يصطدم بقوة وسكب سوائل باردة على الزجاج عندما يكون الجهاز ساخنًا.
- ضع الجهاز على سطح أفقي على ارتفاع لا يقل عن 85 سم بعيداً عن متناول الأطفال.
- لا تسمح باستخدام الجهاز لأشخاص (الأطفال أيضاً) لهم قدرات نفسية- بدنية- حسية قليلة، أو لهم خبرات ومعارف غير كافية، إلا إذا تمت مراقبتهم بحرص وإرشادهم بواسطة شخص مسئول عن سلامتهم، قم بمراقبة الأطفال، تأكد من أنهم لا يلعبون بالجهاز.

لا تنقل الجهاز وهو يعمل.

لا تستخدم الجهاز إذا:

- كان كابل التغذية الكهربائي به عيب

- سقط الجهاز أو ظهرت فيه أضرار مرئية أو سلوك غير عادي في التشغيل، في هذه الحالات ولتجنب أية مخاطر، يجب أن تحمل الجهاز إلى مركز خدمة ما بعد البيع

بيانات فنية

- الجهد: 220-240 فولت ~ 50-60 هرتز القدرة القصوى 16A
القوة المستهلكة: 2000 واط أو 2200 واط
الأبعاد الطول×الارتفاع×العمق: 530X 340X 450
الوزن: 14,5 كجم

الوظائف

 وظائف سيخ الشواء مثالي للطهي على السيخ (فقط في بعض الموديلات)

 وظيفة إنضاج حتى اللون البني (التحمير) مثالي لجعل الأطعمة بنية اللون (فقط في بعض الموديلات)

 وظيفة الشواء مثالية لشوي الأطعمة

 وظيفة فرن تقليدية مثالية لجميع أنواع الطهي التقليدية

 وظيفة إذابة التجمد مثالية لإذابة جميد جميع المنتجات (فقط في بعض المنتجات)

 الحمل الحراري مثالي للطهي الأسرع والمتجانس (فقط في بعض الموديلات)

 وظيفة المروحة مثالية للطهي المتجانس (فقط في بعض الموديلات)

 المحافظة على درجة حرارة الطعام

- هرگز دستگاه را در نزدیکی منابع گرمایی قرار ندهید.
- از دستگاه به عنوان ابزار گرمایشی استفاده نکنید.
- هرگز کاغذ، مقوا، یا پلاستیک درون فر و نیز چیزی بر روی آن قرار ندهید (لوازم آشپزخانه، قفسه های سیمی و سایر اشیاء).
- هرگز چیزی درون دهانه های تحویه فرو نکنید. بررسی کنید که مسدود نشده باشند.
- این فر برای نصب توکار طراحی نشده است.
- اشیاء سنگین، ماهیتابه یا ظروف سرخ کردنی را بر روی درب باز قرار ندهید.
- دستگاه را با طرف پایین نکشید.
- هرگونه کاربری غیر حرفه ای، نامناسب یا عدم رعایت دستورالعمل ها، شرکت سازنده را از هرگونه مسئولیت در رابطه با صدمات و خسارات احتمالی میبرای می سازد و ضمانتنامه نیز باطل می شود.
- این دستگاه تنها ویژه کاربری خانگی طراحی شده است. این دستگاه جهت استفاده در موارد زیر طراحی نشده است: در محل آشپزخانه کارکنان فروشگاه ها، ادارت و سایر محیط های کاری؛ مزرعه ها؛ استفاده مشتریان در هتل ها، متل ها و سایر محیط های اقامتی؛ محیط های مسافرخانه ای.
- هنگامی که از دستگاه استفاده نمی کنید و قبل از تمیزکاری آن، همواره کابل برق را از پریز بکشید.
- دستگاه نباید بوسیله زمان سنج یا سیستم کنترل راه دور جداگانه راه اندازی شود.
- پشت دستگاه باید رو به دیوار قرار گیرد و در این حالت از آن استفاده گردد.
- از اشیاء فلزی نوک تیز و برنده برای تمیزکاری سینی نان استفاده نکنید.
- قبل از تمیزکاری، همواره دستگاه را با قرار دادن زمان سنج در حالت "0" خاموش کنید و کابل برق را از پریز بکشید.

خطر سوختگی!

- عدم رعایت موارد مذکور ممکن است موجب سوختگی و تاول شود.
- هنگامی که دستگاه در حال استفاده است، درب و سطوح خارجی در دسترس بسیار داغ می شوند.
- همواره از دستگیره، دسته ها و دکمه ها استفاده کنید.
- هرگز به قطعات فلزی یا شیشه ای دست نزنید.
- در صورت نیاز از دستکش های ویژه فر استفاده کنید.
- این دستگاه برقی با دمای بالا عمل می کند و ممکن است باعث سوختگی گردد.
- محصولات قابل اشتعال را در نزدیکی فر و یا زیر سطحی که فر بر روی آن قرار داده شده است، رها نکنید.
- هرگز از دستگاه در زیر گنجه یا قفسه دیواری یا نزدیک مواد قابل اشتعال از قبیل پرده، و نورگیر استفاده نکنید.
- اگر مواد غذایی یا سایر قطعات فر آتش گرفت، هرگز

سعی کنید آن را با آب خاموش کنید. درب فر را ببندید، دوشاخه را از پریز بکشید و شعله آتش را با پارچه نمدار خاموش کنید.

خطر!

- عدم رعایت موارد هشدار دهنده ممکن است به موجب شوک الکتریکی باعث جراحات مرگ بار شود.
- قبل از زدن دوشاخه به پریز، اطمینان کسب کنید که:
- ولتاژ برق شبکه با ولتاژ درج شده بر روی لوح توان دستگاه یکسان است.
- دوشاخه اصلی دارای حداقل توان 16 آمپر و اتصال به زمین است.
- در صورت عدم رعایت قوانین بازدارنده از هرگونه حوادث، شرکت سازنده هیچ گونه مسئولیتی را بر عهده نخواهد گرفت.
- کابل برق را آویزان نکنید و نگذارید با قطعات داغ فر تماس داشته باشد.
- هرگز با کشیدن سیم، دوشاخه را از برق نکشید.
- اگر قصد دارید از سیم رابط استفاده کنید، اطمینان حاصل کنید که سالم باشد و دوشاخه اتصال به زمین داشته باشد و سطح متقاطع سیم ها حداقل با کابل برق دستگاه یکسان باشد.
- به منظور پیشگیری از خطر شوک الکتریکی، هرگز کابل برق را در آب نیندازید، دستگاه را در آب نیندازید و در آن حالت آن را به برق نزنید.
- اگر کابل برق آسیب دیده است، باید توسط شرکت سازنده، مرکز خدمات مشتریان شرکت سازنده یا تکنیسین مجرب تعویض شود تا خطری وجود نداشته باشد.
- به منظور تأمین ایمنی شخصی، هرگز خودتان قطعات دستگاه را باز نکنید. همواره با مرکز خدمات مشتریان تماس بگیرید.

 مواد و متعلقاتی که با مواد غذایی در تماس هستند مطابق با قوانین شماره 1935/2004 اروپا (EC) می باشند.

دورریزی

- در تطابق با بخشنامه اورپایی 2012/19/EC ، دستگاه نباید با زباله های خانگی دور ریخته شود، بلکه باید به مرکز مجاز تفکیک زباله ها یا مرکز بازیافت تحویل داده شود.



برای کسب اطلاعات بیشتر در رابطه با کارهای مختلف و جدول آتیز به صفحه 92-79 مراجعه کنید.

چراغ سبز °C زمانی روشن می شود که فر به دمای مورد نیاز می رسد

قبل از استفاده از دستگاه تمامی دستورالعمل ها را به دقت مطالعه کنید. از این دستورالعمل های نگهداری نمایید

i لطفاً توجه داشته باشید:

- این علامت توصیه یا اطلاعات مهم ویژه کاربر را نشان می دهد.
- قبل از استفاده از فر برای اولین بار، هر گونه کاغذ و سایر مواد درون آن از قبیل مقواهای محافظی، کتابچه ها، کیسه های پلاستیکی و غیره را از آن خارج کنید.
- قبل از استفاده از فر برای اولین بار، فر را در حداکثر دما به مدت حداقل 15 دقیقه روشن کنید تا بوی "نو بودن" آن و نیز دود ناشی از وجود مواد محافظتی بکاربرده شده برای المنت های گرمایی قبل از حمل و نقل دستگاه، از بین برود.
- اتاق را تهویه کنید.

- تمامی متعلقات دستگاه را قبل از استفاده کاملاً بشویید.
- برای تنظیم زمان های کمتر از 20 دقیقه، نخست گردونه تایمر را تا انتها بچرخانید و سپس آن را روی زمان دلخواه قرار دهید.



عدم رعایت موارد هشدار دهنده ممکن است به جراحت یا آسیب به دستگاه منجر شود.

- این فر برای پخت غذا طراحی شده است. از آن نباید برای انجام هیچ موردی جز این استفاده شود، یا بر روی دستگاه تغییراتی را اعمال و یا آن را دستکاری کرد.
- زمانی که دستگاه را از بسته بندی بیرون آوردید، مطمئن شوید که درب آن صدمه ندیده باشد و به درستی عمل کند. این درب از شیشه تهیه شده است و در نتیجه شکستی است. اگر لبه ی آن به طور مشهودی پریده است، بر روی آن خش افتاده و یا خراشیده شده است، باید تعویض شود. هنگام استفاده از دستگاه، تمیز کردن و یا حمل آن، از ضربه زدن و یا کوبیدن شدید بر روی در بپرهیزید. زمانی که دستگاه داغ است، مایعات سرد بر روی آن نریزید.
- دستگاه را بر روی سطحی صاف و در ارتفاع حداقل 85 سانتی متر و دور از دسترس کودکان قرار دهید.
- این دستگاه جهت استفاده افراد (و نیز کودکان) با معلولیت جسمی یا حسی و ذهنی یا کم تجربه و دانش طراحی نشده است مگر اینکه تحت نظارت باشند و یا دستورالعملی استفاده از دستگاه توسط فرد مسئول ایمنی آنها، به آنها آموزش داده شده باشد.

- همواره مواظب باشید کودکان با دستگاه بازی نکنند.
- هنگامی که دستگاه در حال استفاده است، آن را جابجا نکنید.
- از دستگاه در شرایط زیر استفاده نکنید:

- کابل برق معیوب باشد
- دستگاه از بلندی افتاده و به طور مشهودی صدمه دیده است و یا به درستی عمل نمی کند. در این موارد، به منظور پیشگیری از وقوع خطرات، دستگاه را به نزدیکترین مرکز خدمات مجاز مشتریان ببرید.

- A المنت فوقانی
- B لامپ داخلی (تنها ویژه مدل های خاص)
- C محافظه جوجه گردان (تنها ویژه مدل های خاص)
- D قلاب های نگهدارنده جوجه گردان (تنها ویژه مدل های خاص)
- E گردونه ی دما
- F گردونه ی زمان سنج
- G انتخابگر حالت
- H چراغ سبز °C
- I چراغ قرمز حالت روشن (ON)
- L جوجه گردان (تنها ویژه مدل های خاص)
- M نگهدارنده جوجه گردان (تنها ویژه مدل های خاص)
- N درب شیشه ای
- O قفله ی سیمی - (*) (تنها ویژه مدل های خاص)
- P سینی روغن گیر

مشخصات فنی

ولتاژ: 220-240 وات و $50-60\text{Hz}$ حداکثر 16°
توان دریافتی: 2000 وات تا 220 وات
اندازه طول یا ارتفاع عرض: $530 \times 340 \times 450$
وزن: $5/14$ کیلوگرم

عملکردها

- عملکرد جوجه گردان ایده آل برای کباب کردن (تنها ویژه مدل های خاص)
- عملکرد گراتین ایده آل برای برشته کردن غذا (تنها ویژه مدل های خاص)
- عملکرد بریان کن ایده آل برای بریان کردن غذا
- عملکرد سنتی فر ایده آل برای انواع دستور پخت سنتی
- عملکرد یخ زدایی ایده آل برای یخ زدایی مواد غذایی (تنها ویژه مدل های خاص)
- انتقال گرما ایده آل برای آشپزی سریعتر و یکنواخت تر (تنها ویژه مدل های خاص)
- عملکرد فن ایده آل برای آشپزی یکنواخت تر (تنها ویژه مدل های خاص)
- گرم نگه داشتن غذا

چراغ های شاخص

ON چراغ قرمز حالت ON زمانی روشن می شود که فر روشن است

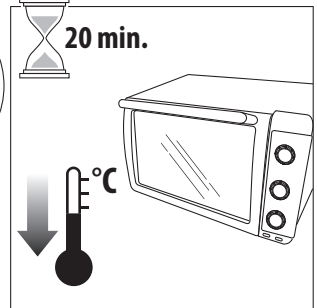
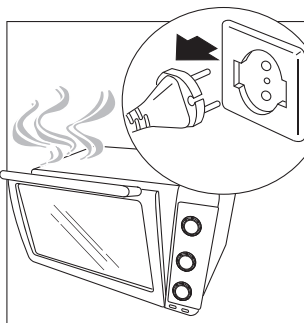
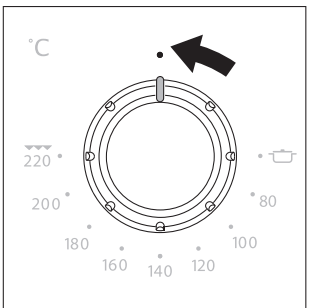
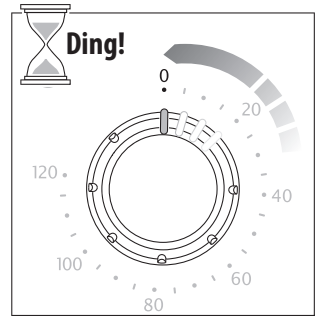
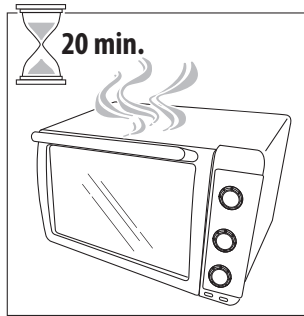
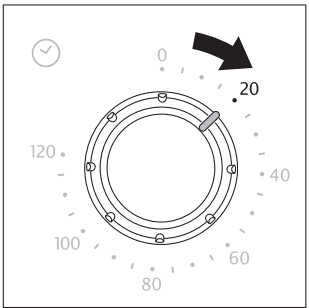
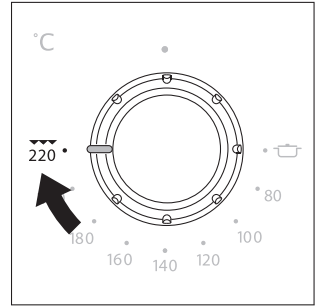
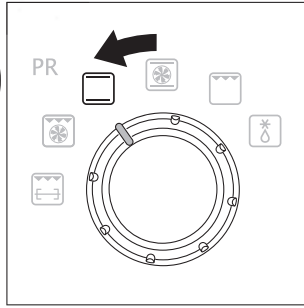
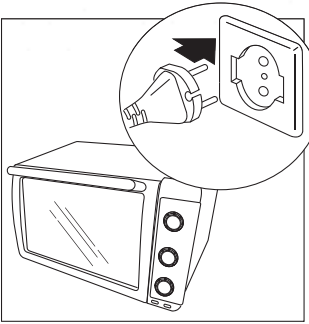
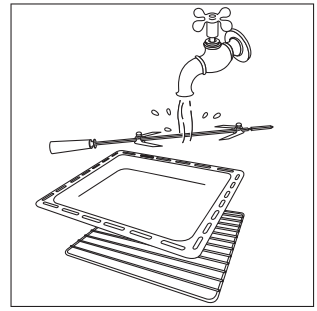
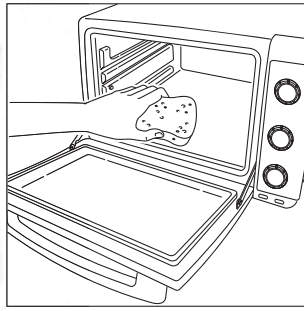

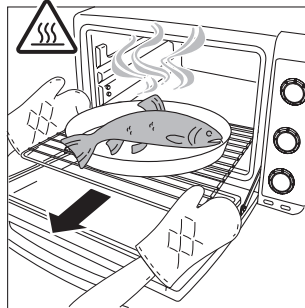
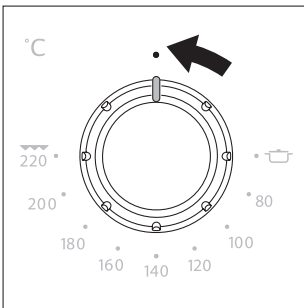
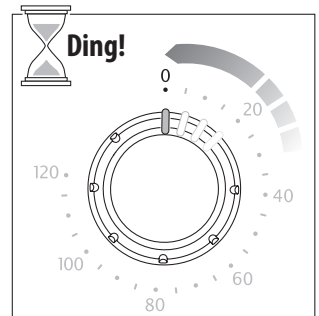
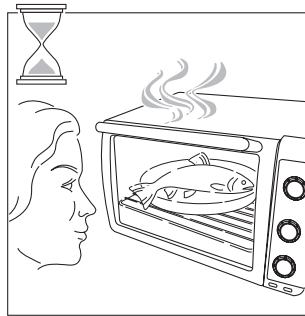
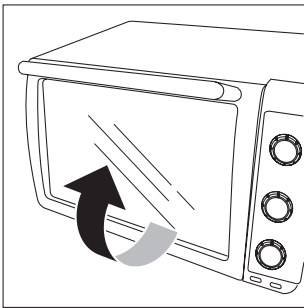
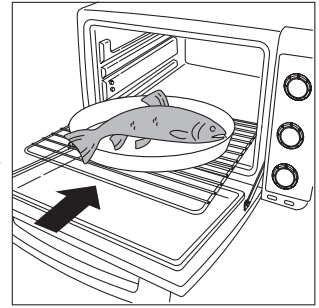
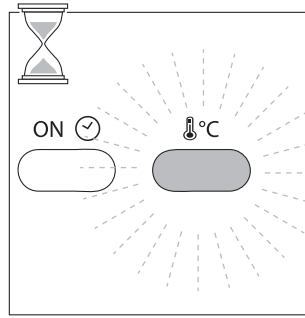
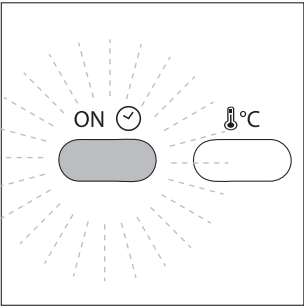
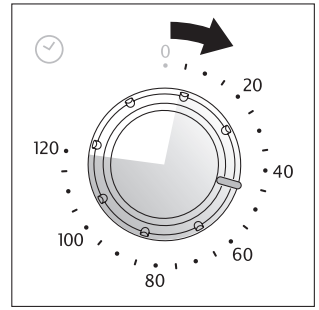
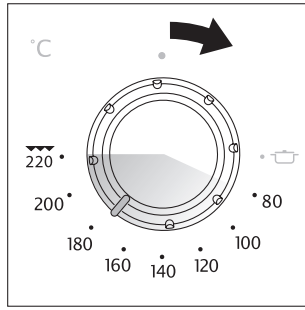
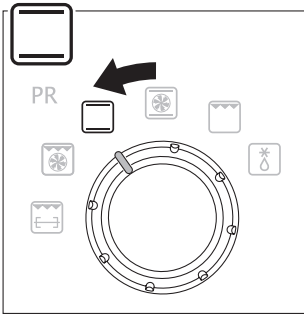

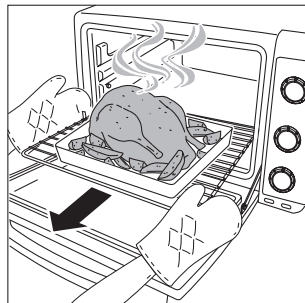
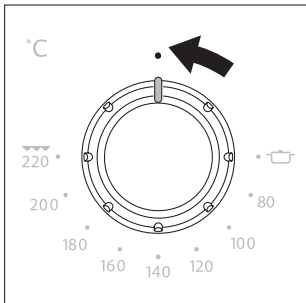
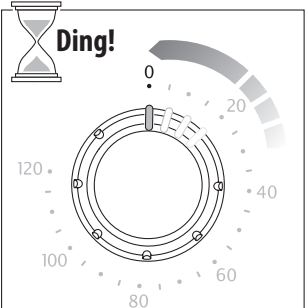
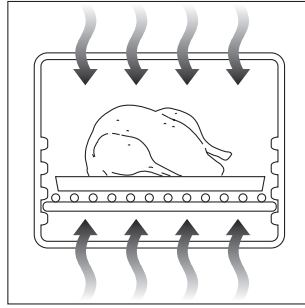
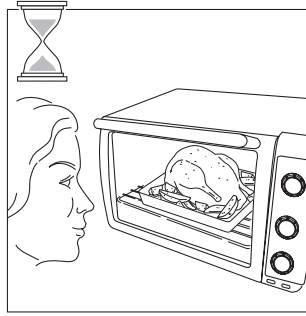
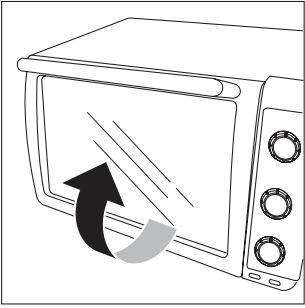
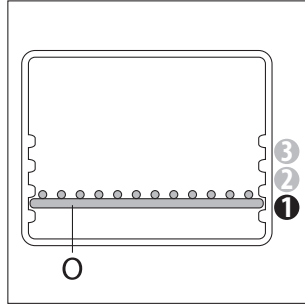
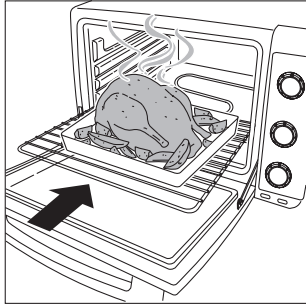
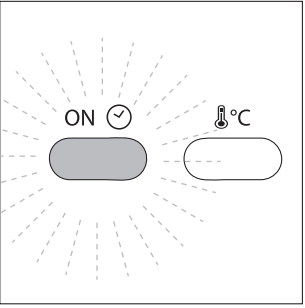
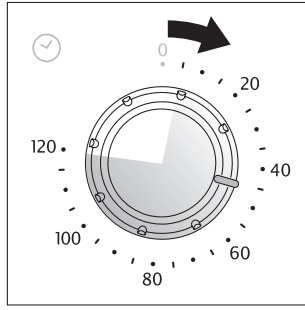
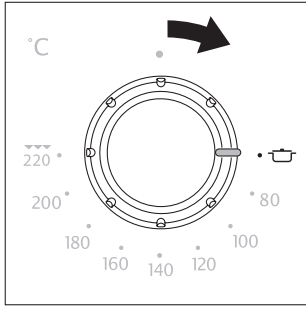
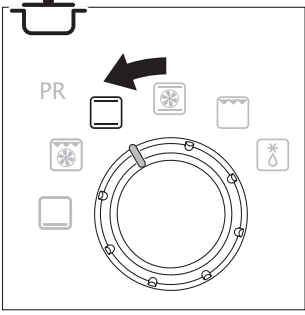

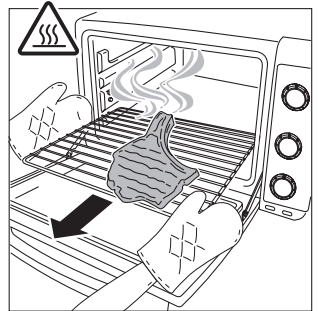
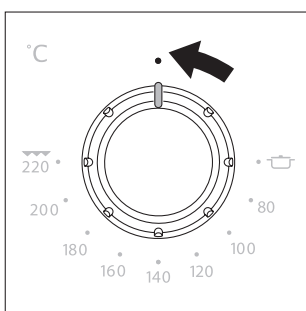
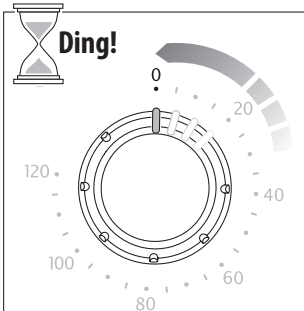
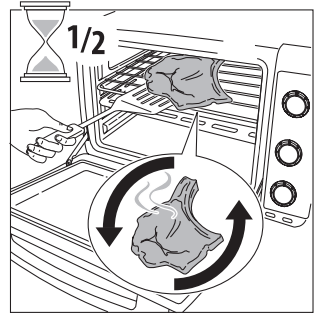
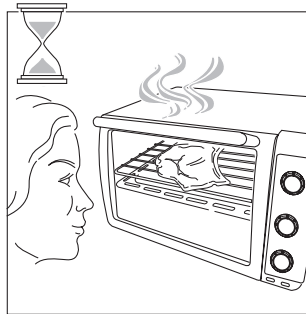
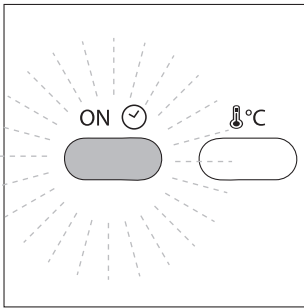
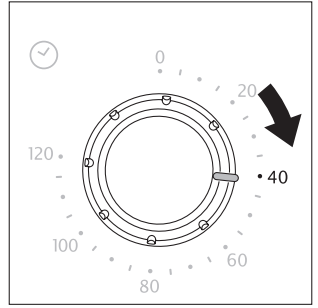
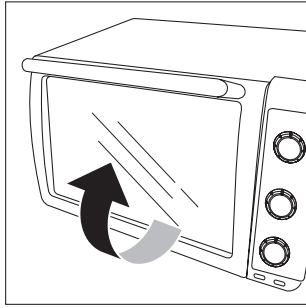
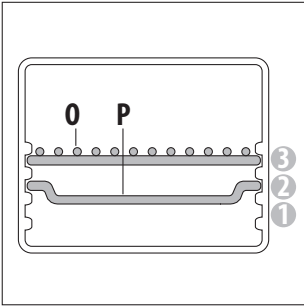
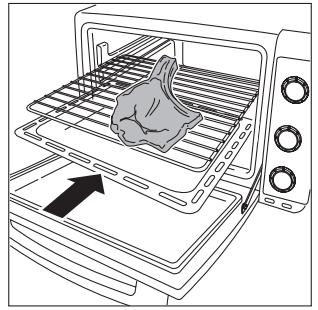
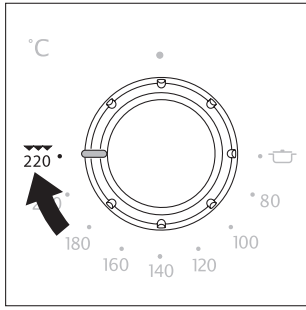
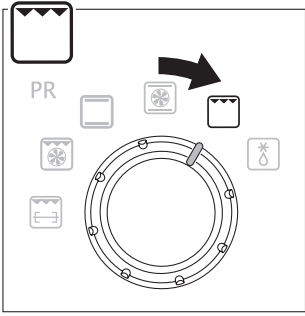

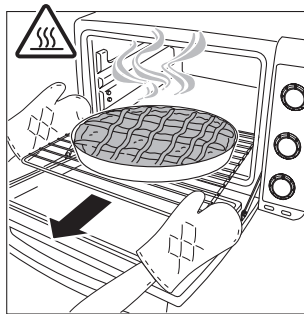
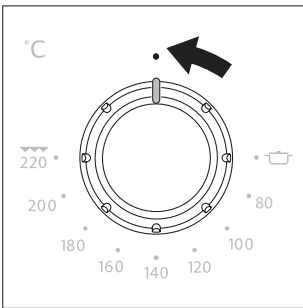
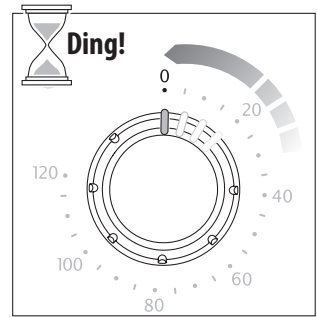
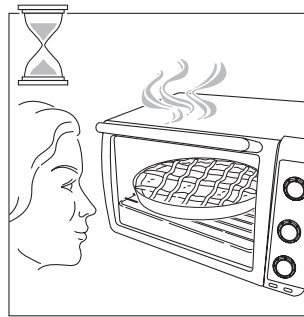
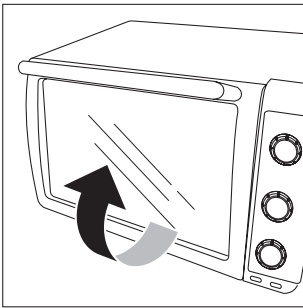
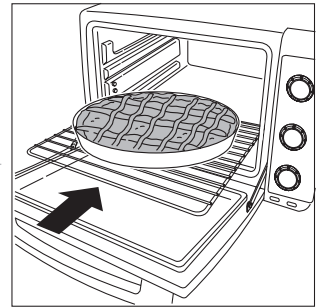
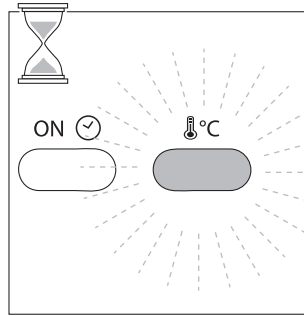
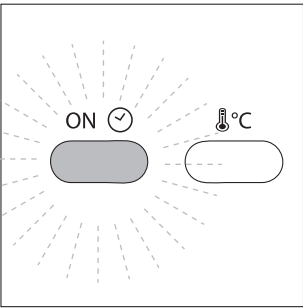
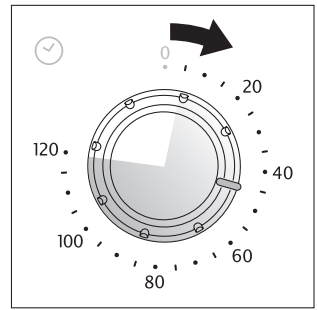
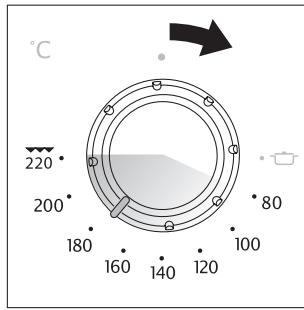
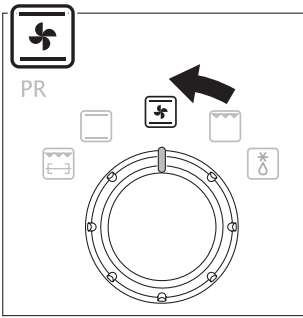

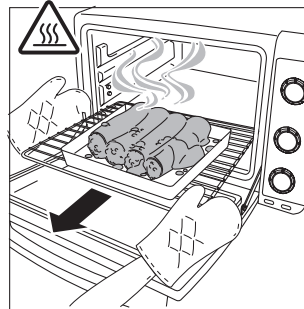
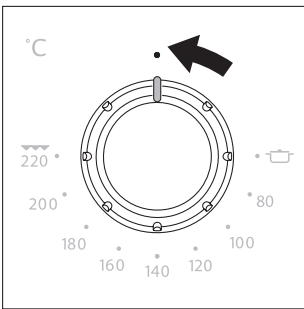
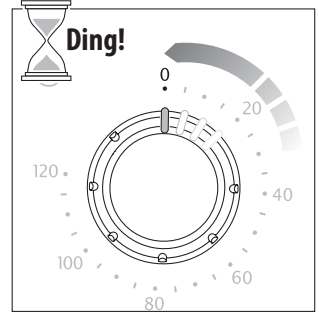
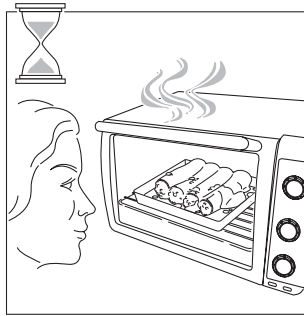
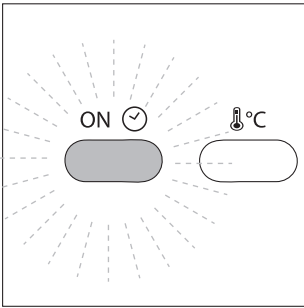
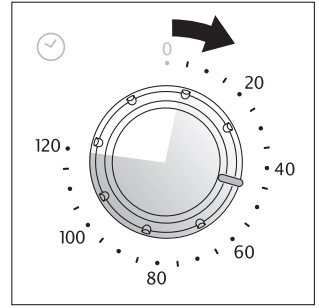
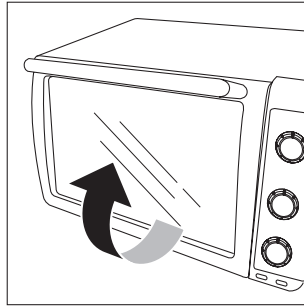
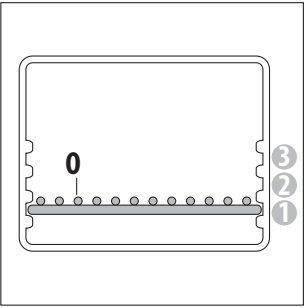
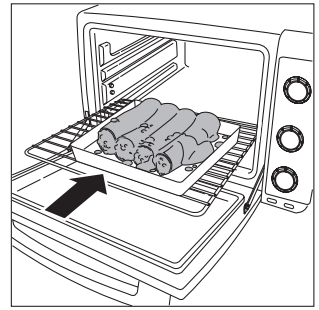
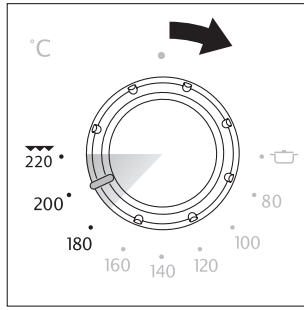
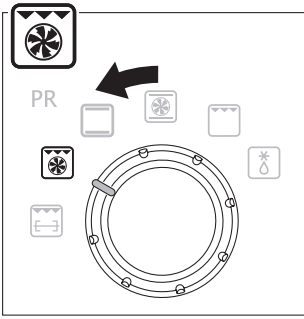

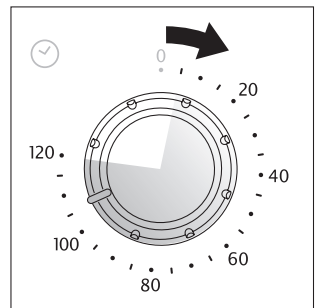
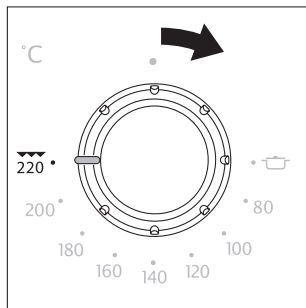
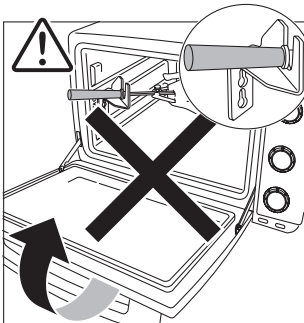
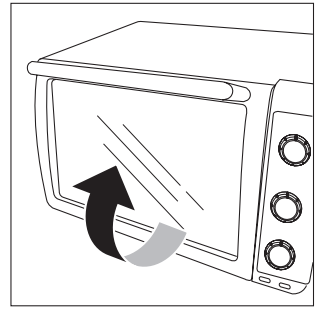
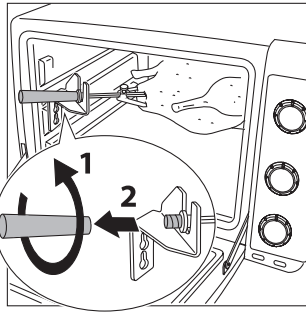
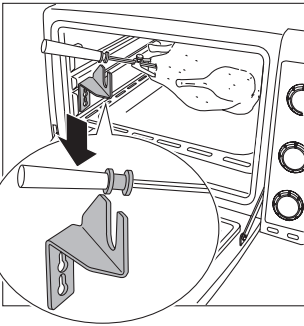
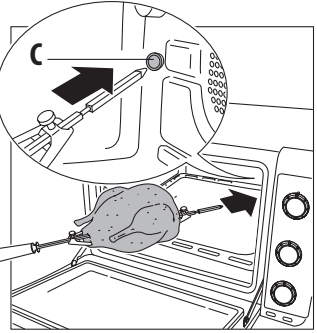
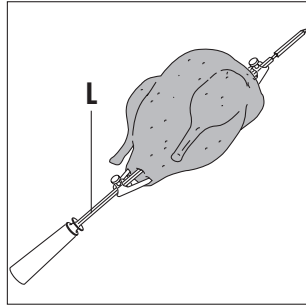
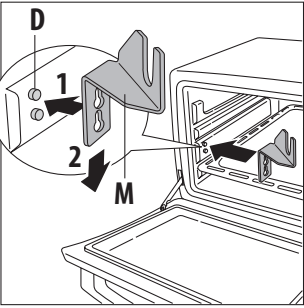
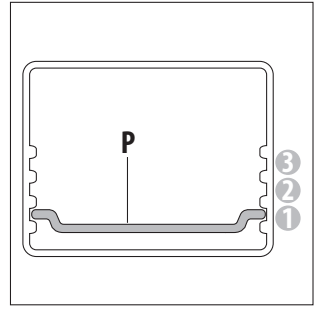
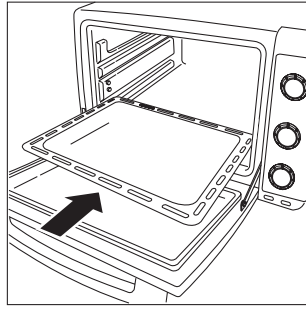
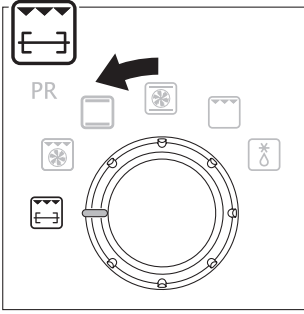

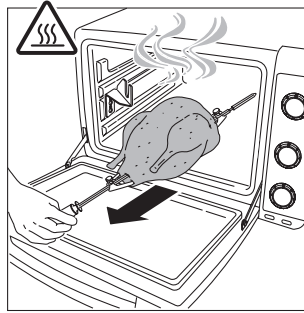
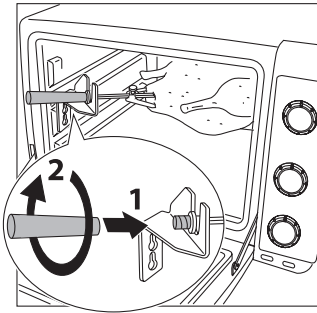
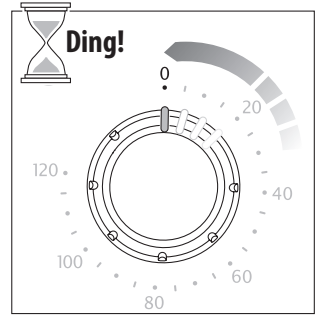
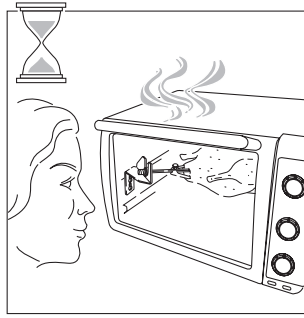
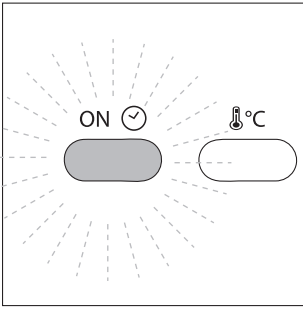

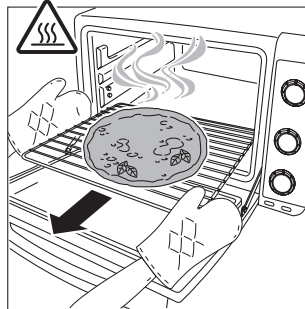
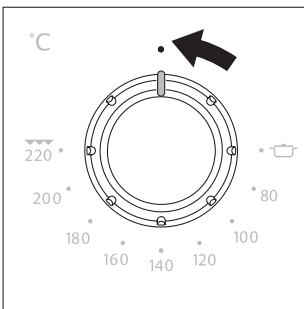
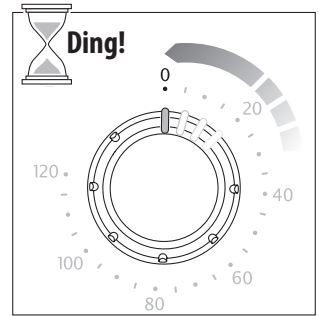
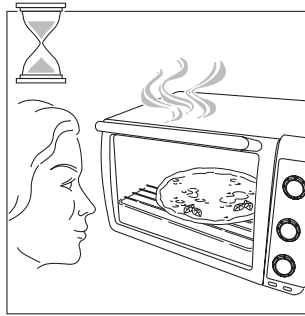
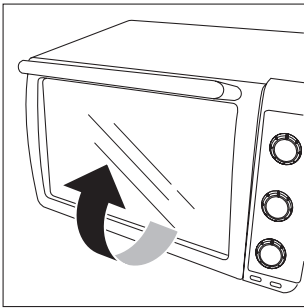
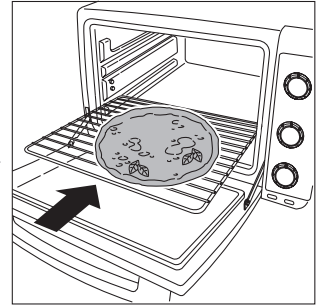
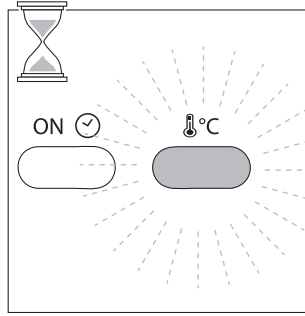
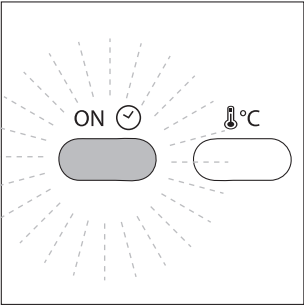
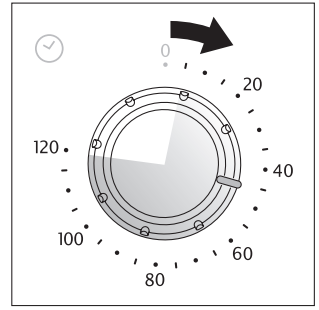
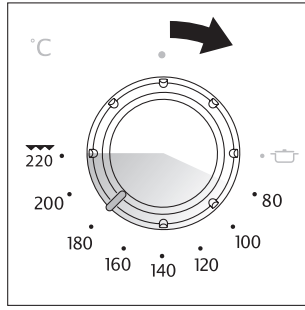
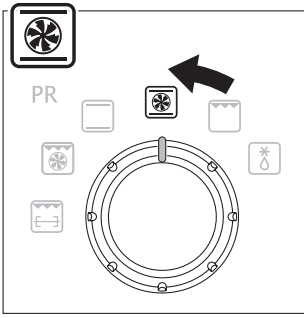

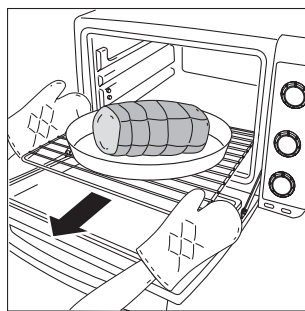
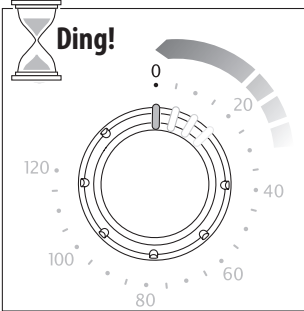
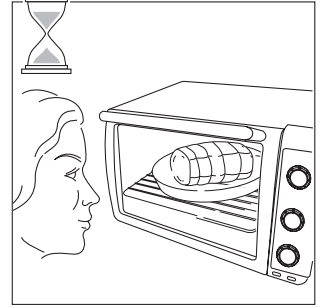
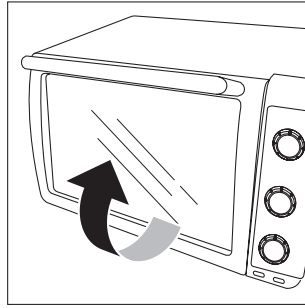
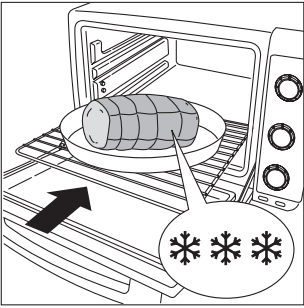
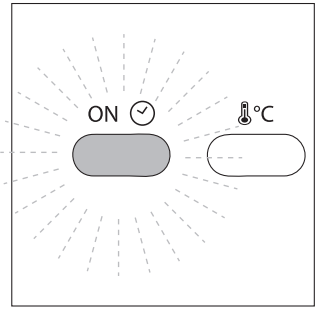
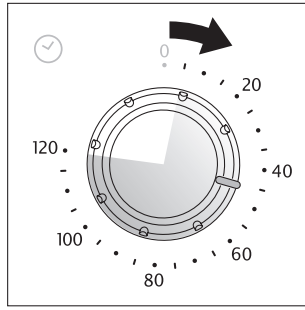
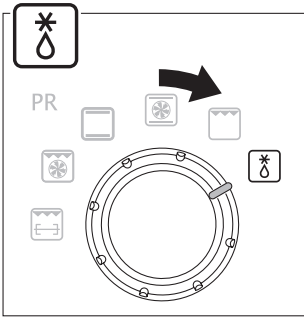

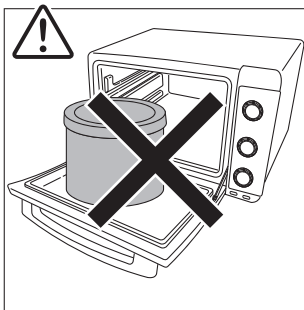
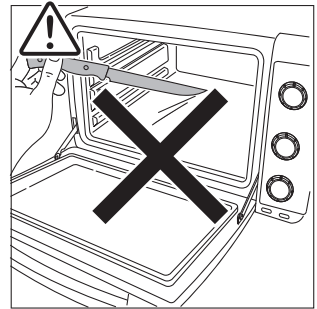
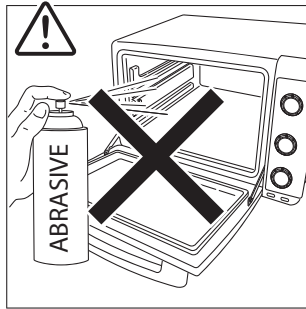
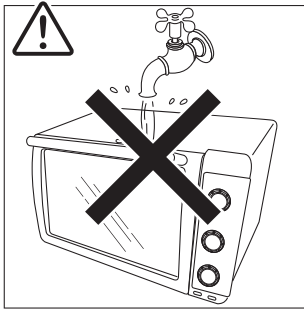
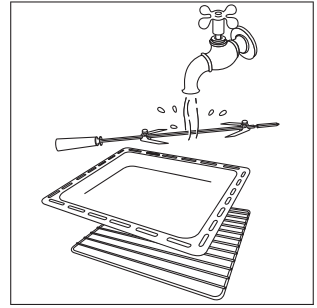
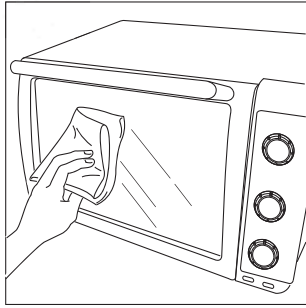
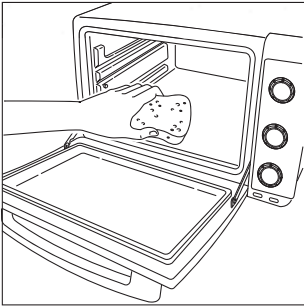
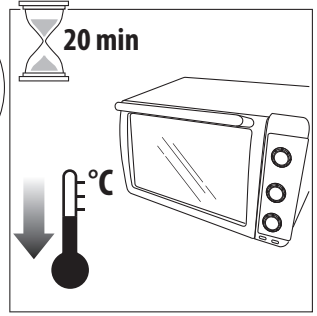
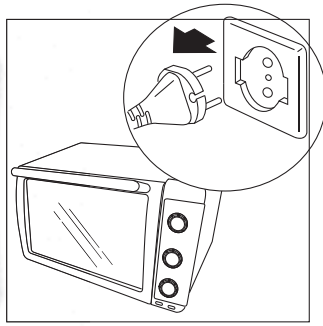



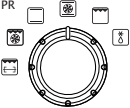























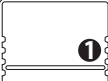













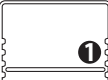









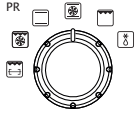



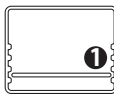



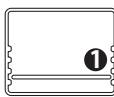



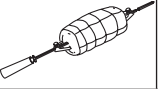



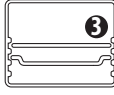

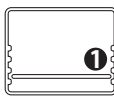

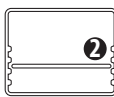



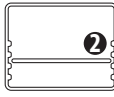



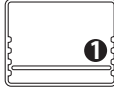



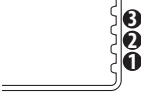



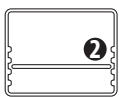







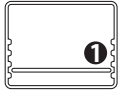



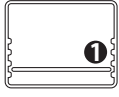



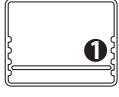



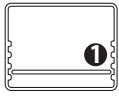

					
	700g		  	180 °C	45-50 min
			30-35 min		
					37-42 min
	750g		  	220 °C	18-20 min
					12-15 min
					15-18 min
 ***	450g		  	220 °C	18-20 min
					13-15 min
					16-18 min
	500g			180 °C	35-40 min
	1500g		 	180 °C	35-40 min
				200 °C	30-35 min
	1300g		  	200 °C	85-90 min
					65-70 min
					75-80 min
	700g		  	200 °C	65-70 min
					50-55 min
					60-65 min

					
	1000g		  	190 °C	90-95 min 75-80 min 85-90 min
	1200g			180 °C	55-60 min
	1100g			220 °C	90-95 min
	1250g			220 °C	100-105 min
	750g			220 °C	25-30 min
	1000g			200 °C	25-30 min
	1000g		  	200 °C	65-70 min 45-50 min 60-65 min
	1000g		  	200 °C	55-60 min 45-50 min 50-55 min
	1000g			220 °C	15-20 min

					
	300g			180 °C	15-20 min
 ***	6		  	180 °C	20-22 min 13-15 min 18-20 min
	850g		  	180 °C	40-45 min 30-35 min 35-40 min
	850g		  	180 °C	40-45 min 30-35 min 35-40 min
	900g		  	180 °C	35-40 min 25-30 min 30-35 min
	12			170 °C	20-25 min
	900g			160 °C	85-90 min